

Podręcznik użytkownika

CLX-330x/330xW Series
CLX-330xFN/330xFW Series

PODSTAWOWY

Niniejszy podręcznik zawiera informacje dotyczące instalacji, podstawowej obsługi oraz rozwiązywania problemów w systemie Windows.

ZAAWANSOWANY

Niniejszy podręcznik zawiera informacje dotyczące instalacji, zaawansowanej konfiguracji, obsługi i rozwiązywania problemów w środowiskach różnych systemów operacyjnych.

Niektóre funkcje mogą nie być dostępne w zależności od modelu lub kraju.

PODSTAWOWY



1. Wprowadzenie

Główne korzyści	5
Funkcje poszczególnych modeli	7
Przydatne informacje	12
Informacje o podręczniku użytkownika	13
Informacje o bezpieczeństwie	14
Przegląd urządzenia	21
Omówienie panelu sterowania	25
Włączanie urządzenia	31
Lokalna instalacja sterownika	32
Ponowna instalacja sterownika	33



2. Przegląd menu i konfiguracja podstawowa

Przegląd menu	35
Ustawienia podstawowe urządzenia	41
Nośniki i zasobnik	43
Drukowanie podstawowe	56
Kopiowanie podstawowe	62
Skanowanie podstawowe	67

Faksowanie podstawowe	69
Korzystanie z pamięci USB	74



3. Konserwacja

Zamawianie materiałów eksploatacyjnych i akcesoriów	80
Dostępne materiały eksploatacyjne	81
Dostępne części do konserwacji	83
Przechowywanie kasety z tonerem	84
Rozprowadzanie tonera	86
Wymiana kasety z tonerem	88
Wymiana pojemnika na zużyty toner	90
Wymiana zespołu obrazowania	92
Monitorowanie stanu zużycia materiałów eksploatacyjnych	94
Ustawianie alertu niskiego poziomu toneru	95
Czyszczenie urządzenia	96
Wskazówki dotyczące przenoszenia i przechowywania urządzenia	101



4. Rozwiązywanie problemów

Wskazówki dotyczące unikania zakleszczeń papieru	103
Usuwanie zacięcia dokumentów oryginalnych	104
Usuwanie zakleszczeń papieru	109
Objaśnienie diod LED stanu	114
Opis komunikatów na wyświetlaczu	116



5. Dodatek

Dane techniczne	126
Informacje prawne	136
Prawa autorskie	151



1. Wprowadzenie

Niniejszy rozdział zawiera informacje, z którymi należy zapoznać się przed rozpoczęciem użytkowania urządzenia.

- **Główne korzyści** 5
- **Funkcje poszczególnych modeli** 7
- **Przydatne informacje** 12
- **Informacje o podręczniku użytkownika** 13
- **Informacje o bezpieczeństwie** 14
- **Przegląd urządzenia** 21
- **Omówienie panelu sterowania** 25
- **Włączanie urządzenia** 31
- **Lokalna instalacja sterownika** 32
- **Ponowna instalacja sterownika** 33



Główne korzyści

Brak szkodliwości dla środowiska



- Urządzenie wyposażone jest w funkcję Eco, co zapewnia oszczędność toneru i papieru (patrz „Drukowanie Ekologiczne” na stronie 60).
- W celu zaoszczędzenia papieru można także drukować wiele stron na jednym arkuszu (patrz „Korzystanie z zaawansowanych funkcji drukowania” na stronie 242).
- Aby zmniejszyć zużycie papieru, można drukować po obu stronach kartki (Drukowanie dwustronne (Ręcznie)) (patrz „Korzystanie z zaawansowanych funkcji drukowania” na stronie 242).
- Urządzenie umożliwia automatyczne oszczędzanie energii dzięki znacznemu zmniejszeniu poboru mocy, gdy nie jest używane.

Szybkie drukowanie w wysokiej rozdzielczości



- Pełny zakres kolorów jest uzyskiwany za pomocą barw: błękitnej, amarantowej, żółtej i czarnej.
- Wydruki mogą być wykonywane z rozdzielczością efektywną do 2 400 x 600 dpi (600 x 600 x 2 bity).

- Szybkie drukowanie na żądanie.
 - Do druku jednostronnego, czarno-białego, 18 str./min (A4) lub 19 str./min (Letter).
 - Do druku jednostronnego, w kolorze, 4 str./min (A4 lub Letter).

Wygoda



- Dzięki aplikacjom obsługującym technologię Google Cloud Print użytkownik może drukować niezależnie od tego, gdzie się znajduje, przy użyciu smartfona lub komputera (patrz „Google Cloud Print” na stronie 208).
- Aplikacja Easy Capture Manager umożliwia łatwą edycję i wydruk elementów przechwyconych za pomocą przycisku Print Screen (patrz „Easy Capture Manager” na stronie 275).
- Aplikacje Samsung Easy Printer Manager i Stan drukowania służą do monitorowania i informowania użytkownika o stanie urządzenia i umożliwiają dostosowanie jego ustawień (patrz „Korzystanie z aplikacji Samsung Easy Printer Manager” na stronie 282 lub „Korzystanie z aplikacji Stan drukarki Samsung” na stronie 293).
- Samsung Easy Document Creator to aplikacja umożliwiająca cyfrowe łączenie i udostępnianie dużych dokumentów lub innych zeskanowanych lub przefaksowanych danych. (Patrz „Korzystanie z aplikacji Samsung Easy Document Creator” na stronie 286).

Główne korzyści

- W porównaniu ze zwykłymi programami, narzędzie AnyWeb Print ułatwia tworzenie zrzutów ekranu, a także ich podgląd, usuwanie i drukowanie w przeglądarce Windows Internet Explorer (patrz „Samsung AnyWeb Print” na stronie 277).
- Usługa Inteligentna aktualizacja umożliwia sprawdzenie i zainstalowanie najnowszych wersji oprogramowania w procesie instalowania sterownika drukarki. Ta funkcja jest dostępna tylko w systemie Windows.
- Jeśli istnieje połączenie internetowe, można uzyskać pomoc i wsparcie techniczne, pobrać sterowniki do drukarki, podręczniki oraz uzyskać informacje na temat zamawiania w witrynie internetowej firmy Samsung pod adresem www.samsung.com > znajdź swój produkt > Wsparcie lub centrum pobierania.

Szeroki zakres obsługiwanych funkcji i aplikacji



- Obsługa wielu rozmiarów papieru (patrz „Dane techniczne nośnika druku” na stronie 129).
- Drukowanie znaków wodnych: Można wprowadzać własne słowa do dokumentów, np. „**CONFIDENTIAL**” (patrz „Korzystanie z zaawansowanych funkcji drukowania” na stronie 242).
- Drukowanie plakatów: Tekst i obrazy znajdujące się na każdej stronie dokumentu są powiększane i drukowane na oddzielnych arkuszach papieru, które następnie można skleić w celu utworzenia plakatu (patrz „Korzystanie z zaawansowanych funkcji drukowania” na stronie 242).

- Drukowanie można wykonywać w wielu systemach operacyjnych (patrz „Wymagania systemowe” na stronie 132).
- Urządzenie jest wyposażone w interfejs USB lub interfejs sieciowy.

Obsługuje wiele metod konfigurowania sieci bezprzewodowej



- Korzystanie z przycisku WPS (Wi-Fi Protected Setup™)
 - Możesz łatwo podłączyć urządzenie do sieci bezprzewodowej za pomocą przycisku WPS znajdującego się na urządzeniu i punkcie dostępu (routerze bezprzewodowym).
- Korzystanie z kabla USB i sieciowego
 - Możesz podłączyć i skonfigurować różne ustawienia sieci bezprzewodowej za pomocą kabla USB lub kabla sieciowego.
- Korzystanie z opcji Wi-Fi Direct
 - Można w wygodny sposób drukować z urządzenia mobilnego za pomocą Wi-Fi lub Wi-Fi Direct.



Patrz „Wprowadzenie do metod konfiguracji bezprzewodowej” na stronie 178.

Funkcje poszczególnych modeli

Niektóre funkcje oraz wyposażenie opcjonalne mogą nie być dostępne, w zależności od modelu lub kraju.

System operacyjny

System operacyjny	CLX-330x Series CLX-330xW Series	CLX-330xFN Series CLX-330xFW Series
Windows	•	•
Macintosh	•	•
Linux	•	•

(•: funkcja dostępna, pusta komórka: funkcja niedostępna)

Funkcje poszczególnych modeli

Oprogramowanie



Sterownik drukarki i oprogramowanie można zainstalować po włożeniu płyty CD z oprogramowaniem do napędu CD ROM. W przypadku systemu Windows możesz wybrać sterownik drukarki i oprogramowanie w oknie **Wybierz oprogramowanie i programy narzędziowe do zainstalowania**.

Oprogramowanie		CLX-330x Series CLX-330xW Series	CLX-330xFN Series CLX-330xFW Series
Sterownik SPL drukarki		•	•
Sterownik PCL drukarki		•	•
Sterownik PS drukarki		•	•
Sterownik XPS drukarki ^a		•	•
Samsung Easy Printer Manager	Ustawienia skanowania do komputera	•	•
	Ustawienia faksowania do komputera		•
	Ustawienia urządzenia	•	•
Samsung Easy Document Creator		•	•
Samsung Easy Color Manager ^b		•	•
Stan drukarki Samsung		•	•

Funkcje poszczególnych modeli

Oprogramowanie		CLX-330x Series CLX-330xW Series	CLX-330xFN Series CLX-330xFW Series
AnyWeb Print ^b		•	•
SyncThru™ Web Service		• (Tylko model CLX-330xW Series)	•
SyncThru Admin Web Service		• (Tylko model CLX-330xW Series)	•
Easy Eco Driver		•	•
Faks	Samsung Network PC Fax		•
Skanowanie	Sterownik skanowania Twain	•	•
	Sterownik skanowania WIA	•	•
	Asystent skanowania Samsung ^b	•	•

a. W przypadku sterownika XPS/PS można zainstalować sterownik drukarki XPS/PS w oknie **Instalacja niestandardowa** (Patrz płyta CD z oprogramowaniem, dostarczona z urządzeniem).

b. Pobierz oprogramowanie z witryny internetowej firmy Samsung i zainstaluj je: (<http://www.samsung.com> > znajdź swój produkt > Wsparcie lub Centrum pobierania). Przed instalacją sprawdź, czy system operacyjny komputera obsługuje oprogramowanie.

(•: funkcja dostępna, pusta komórka: funkcja niedostępna)

Funkcje poszczególnych modeli

Funkcja Różne

Funkcje	CLX-330x Series CLX-330xW Series	CLX-330xFN Series CLX-330xFW Series
Interfejs USB 2.0 o dużej szybkości	•	•
Karta przewodowej sieci LAN Ethernet 10/100 Base TX	• (Tylko model CLX-330xW Series)	•
Karta bezprzewodowej sieci LAN 802.11b/g/n ^a	• (Tylko model CLX-330xW Series)	• (Tylko model CLX-330xFW Series)
Google Cloud Print™	•	•
Drukowanie Ekologiczne (Panel sterowania)	•	•
Druk dwustronny (ręczny) ^b	•	•
Interfejs pamięci USB	•	•
Automatyczny podajnik dokumentów (ADF)		•

a. W niektórych krajach karty bezprzewodowej sieci LAN mogą być niedostępne. W niektórych krajach można użyć wyłącznie sieci 802.11 b/g. Skontaktuj się z lokalnym przedstawicielem lub sprzedawcą firmy Samsung, który sprzedał urządzenie.

b. Tylko system Windows.

(•: funkcja dostępna, pusta komórka: funkcja niedostępna)

Funkcje poszczególnych modeli

Funkcje		CLX-330x Series CLX-330xW Series	CLX-330xFN Series CLX-330xFW Series
Faks	Wysyl.do wielu		•
	Wysyl. opozn.		•
	Wysyl.prioryt.		•
	Bezp. odbier.		•
	Przekazywanie wysłanych/odebranych - faks		•
Skanowanie	Skan do komputera	•	•
Kopiowanie	Kopiowanie dokumentów identyfikacyjnych	•	•
	Kopia pomniejszona lub powiększona	•	•
	Sortowanie	•	•
	2 strony na arkuszu, 4 strony na arkuszu	•	•
	Dostosuj tło	•	•

(•: funkcja dostępna, pusta komórka: funkcja niedostępna)

Przydatne informacje



Urządzenie nie drukuje.

- Otwórz listę zadań drukowania oczekujących w kolejce i usuń dokument z listy (patrz „Anulowanie zadania drukowania” na stronie 57).
- Usuń sterownik i zainstaluj go ponownie (patrz „Lokalna instalacja sterownika” na stronie 32).
- Wybierz urządzenie jako urządzenie domyślne w systemie Windows (patrz „Ustawianie urządzenia jako domyślnego” na stronie 241).



Gdzie mogę kupić akcesoria lub materiały eksploatacyjne?

- Zwróć się z pytaniem do dystrybutora firmy Samsung lub sprzedawcy.
- Odwiedź stronę www.samsung.com/supplies. Wybierz kraj/region, aby wyświetlić informacje o serwisie produktu.



Dioda LED stanu miga lub ciągle się świeci.

- Wyłącz i włącz ponownie produkt.
- Sprawdź znaczenie wskazań diody LED w niniejszym podręczniku i zastosuj odpowiednie rozwiązanie problemu (patrz „Objaśnienie diod LED stanu” na stronie 114).



Nastąpiło zakleszczenie papieru.

- Otwórz i zamknij moduł skanera (patrz „Widok z przodu” na stronie 22).
- Sprawdź instrukcje usuwania zakleszczonego papieru w niniejszym podręczniku i zastosuj odpowiednie rozwiązanie problemu (patrz „Usuwanie zakleszczeń papieru” na stronie 109).



Wydruki są niewyraźne.

- Poziom toner może być niski lub nierówny. Potrząśnij kasetą z tonerem (patrz „Rozprowadzanie tonera” na stronie 86).
- Wypróbuj inne ustawienie rozdzielczości drukowania (patrz „Otwieranie okna preferencji drukowania” na stronie 58).
- Wymień kasetę z tonerem (patrz „Wymiana kasety z tonerem” na stronie 88).



Skąd mogę pobrać sterownik urządzenia?

- Można uzyskać pomoc i wsparcie techniczne, pobrać sterowniki do drukarki, podręczniki oraz uzyskać informacje na temat zamawiania w witrynie internetowej firmy Samsung pod adresem www.samsung.com > znajdź swój produkt > Wsparcie lub centrum pobierania.



Informacje o podręczniku użytkownika

Niniejszy podręcznik użytkownika zawiera podstawowy opis urządzenia oraz szczegółowe objaśnienia jego użytkowania.

- Przed rozpoczęciem korzystania z urządzenia należy przeczytać informacje o bezpieczeństwie.
- W przypadku problemów związanych z użytkowaniem urządzenia, należy zapoznać się z rozdziałem dotyczącym rozwiązywania problemów.
- Pojęcia używane w niniejszym podręczniku użytkownika opisano w glosariuszu.
- Wszystkie ilustracje w tym podręczniku użytkownika mogą się różnić od zakupionego urządzenia w zależności od opcji i modelu.
- Zrzuty ekranu w niniejszym podręczniku administratora mogą różnić się od urządzenia w zależności od wersji oprogramowania/sterownika urządzenia.
- Procedury znajdujące się w tym podręczniku użytkownika dotyczą przeważnie systemu Windows 7.

- Słowo „papier” stosowane jest zamiennie z terminami „nośnik” lub „nośnik druku”.
- Słowo „urządzenie” oznacza „drukarkę” lub „urządzenie wielofunkcyjne”.

Ogólne ikony

Ikona	Tekst	Opis
	Przeostroga	Zawiera informacje dla użytkowników o ochronie urządzenia przed potencjalnym uszkodzeniem mechanicznym lub awarią.
	Uwaga	Zawiera dodatkowe informacje lub szczegółowe dane dotyczące działania funkcji urządzenia.

Konwencje

Niektóre terminy zawarte w tym podręczniku używane są zamiennie, jak w przykładzie poniżej:



- Słowo „dokument” stosowane jest zamiennie ze słowem „oryginał”.

Informacje o bezpieczeństwie

Niniejsze ostrzeżenia i środki ostrożności zamieszczono, aby zapobiec obrażeniom ciała u osób, a także aby zapobiec możliwemu uszkodzeniu urządzenia. Przed rozpoczęciem używania urządzenia należy przeczytać ze zrozumieniem wszystkie znajdujące się w tym rozdziale instrukcje. Po przeczytaniu tej części należy ją zachować w celu wykorzystania w przyszłości.

Ważne symbole bezpieczeństwa

Objaśnienie wszystkich ikon i oznaczeń użytych w niniejszym rozdziale

	Ostrzeżenie	Zagrożenia lub niebezpieczne postępowanie, które może skutkować poważnymi obrażeniami ciała lub śmiercią.
	Przeostrożenie	Zagrożenia lub niebezpieczne postępowanie, które może skutkować niewielkimi obrażeniami ciała lub uszkodzeniem sprzętu.
	Nie próbować.	

Środowisko pracy

Ostrzeżenie



Nie używać, jeśli kabel zasilający jest uszkodzony lub gdy gniazdko elektryczne nie jest uziemione.

Może to doprowadzić do porażenia prądem lub pożaru.



Nie wolno umieszczać przedmiotów na urządzeniu (wody, małych metalowych lub ciężkich obiektów, świeczek, zapalonych papierosów itp).

Może to doprowadzić do porażenia prądem lub pożaru.

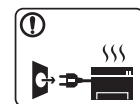

- W przypadku przegrzania urządzenia, wydobywania się z niego dymu, wydawania dziwnych dźwięków lub występowania dziwnego zapachu należy natychmiast wyłączyć urządzenie i odłączyć je od zasilania.
- W razie awarii wymagających odłączenia urządzenia od zasilania, użytkownik powinien mieć możliwość uzyskania dostępu do gniazda.

Może to doprowadzić do porażenia prądem lub pożaru.



Nie wolno zaginać kabla zasilającego ani umieszczać na nim ciężkich przedmiotów.

Nadeptnięcie lub zgniecenie kabla zasilającego ciężkim przedmiotem może doprowadzić do porażenia prądem lub pożaru.

Informacje o bezpieczeństwie



Nie wolno wyjmować wtyczki z gniazdka pociągając za kabel.
Nie wolno chwycić wtyczki mokrymi dłońmi.

Może to doprowadzić do porażenia prądem lub pożaru.

Przewaga

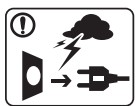

W przypadku burzy z piorunami lub gdy urządzenie nie jest używane przez pewien czas, należy odłączyć wtyczkę kabla zasilającego od gniazdka elektrycznego.

Może to doprowadzić do porażenia prądem lub pożaru.



Należy zachować ostrożność. Obszar wyjścia papieru może być gorący.

Istnieje ryzyko poparzenia.



W przypadku upuszczenia urządzenia lub powstania uszkodzeń obudowy należy odłączyć od urządzenia wszystkie podłączenia interfejsów i wezwać przeszkolony personel serwisowy.

W przeciwnym razie może dojść do porażenia prądem lub pożaru.



Jeśli pomimo postępowania zgodnie z niniejszymi instrukcjami urządzenie nie działa prawidłowo, należy odłączyć od urządzenia wszystkie podłączenia interfejsów i wezwać przeszkolony personel serwisowy.

W przeciwnym razie może dojść do porażenia prądem lub pożaru.



Jeśli wtyczka nie daje się w łatwy sposób włożyć do gniazdka elektrycznego, nie wolno wkładać jej na siłę.

Należy wezwać elektryka w celu wymiany gniazdka elektrycznego. W przeciwnym razie może dojść do porażenia prądem.







Nie należy dopuścić, aby przewód zasilania, telefoniczny lub łączący urządzenie z komputerem PC zostały pogryzione przez zwierzęta.





Może to spowodować porażenie prądem, pożar i/lub obrażenia zwierzęcia.

Informacje o bezpieczeństwie

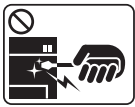
Metoda obsługi

Przewaga

	Nie wolno wyjmować papieru na siłę podczas drukowania. Może to doprowadzić do uszkodzenia urządzenia.
	Należy uważać, aby nie wkładać dłoni pomiędzy urządzenie i zasobnik papieru. Może dojść do obrażeń ciała.
	Należy zachować ostrożność podczas wymiany papieru i wyjmowania zablokowanego papieru. Krawędzie nowo otwartego papieru są ostre i mogą spowodować bolesne skaleczenia.
	W przypadku drukowania dużej liczby arkuszy dolna część obszaru wyjścia papieru może stać się gorąca. Należy zabronić dzieciom dotykania tego obszaru. Istnieje ryzyko poparzenia.
	Podczas usuwania zakleszczonego papieru nie wolno używać szczypec lub ostrych metalowych przedmiotów. Może to spowodować uszkodzenie urządzenia.

	Nie wolno dopuścić do powstania zbyt dużego stosu arkuszy w wyjściowym zasobniku papieru. Może to spowodować uszkodzenie urządzenia.
	Nie wolno blokować otworu wentylacyjnego ani wkładać do niego przedmiotów. Może to doprowadzić do wzrostu temperatury podzespołów i skutkować uszkodzeniami lub pożarem.
	Regulacja i dopasowywanie urządzenia oraz postępowanie według procedur innych niż wskazane w niniejszym dokumencie mogą narazić użytkownika na kontakt z niebezpieczną dawką promieniowania.
	Urządzeniem odbiorczym zasilania tego urządzenia jest kabel zasilający. Aby wyłączyć zasilanie, należy odłączyć kabel zasilający od gniazdka elektrycznego.

Informacje o bezpieczeństwie

Instalacja/przenoszenie

Ostrzeżenie



Nie wolno umieszczać urządzenia w miejscu narażonym na działanie kurzu, wilgoć lub wycieki wody.

Może to doprowadzić do porażenia prądem lub pożaru.

Przestroga



Przed przeniesieniem urządzenia należy wyłączyć jego zasilanie i odłączyć wszystkie przewody. Informacje przedstawione poniżej są jedynie sugestiami opartymi na ciężarze urządzenia. W przypadku występowania problemów zdrowotnych wykluczających podnoszenie nie należy podnosić urządzenia. Należy poprosić o pomoc i zawsze podnosić urządzenie w kilka osób.

Następnie należy podnieść urządzenie.

- Jeśli urządzenie waży poniżej 20 kg, może je podnieść 1 osoba.
- Jeśli urządzenie waży 20–40 kg, powinny je podnosić 2 osoby.
- Jeśli urządzenie waży więcej niż 40 kg, powinny je podnosić co najmniej 4 osoby.

Urządzenie może spaść, powodując zranienie ciała bądź uszkodzenie samego urządzenia.



Nie należy umieszczać urządzenia na niestabilnej powierzchni.





Urządzenie może spaść, powodując zranienie ciała bądź uszkodzenie samego urządzenia.



Należy używać wyłącznie kabli AWG^a nr 26 lub w razie potrzeby większych liniowych kabli telefonicznych.

W przeciwnym razie może dojść do uszkodzenia urządzenia.





Informacje o bezpieczeństwie

	<p>Należy upewnić się, że kabel zasilający podłączono do uziemionego gniazdka elektrycznego.</p> <p>W przeciwnym razie może dojść do porażenia prądem lub pożaru.</p>
	<p>W celu bezpiecznego korzystania z urządzenia należy używać kabla zasilającego dostarczonego z urządzeniem. W przypadku używania kabla dłuższego niż 2 m z urządzeniem zasilanym napięciem 110 V należy zastosować kabel AWG 16 lub większy.</p> <p>W przeciwnym razie może dojść do uszkodzenia urządzenia oraz porażenia prądem lub pożaru.</p>
	<p>Nie wolno zakrywać urządzenia ani umieszczać go w słabo wentylowanych pomieszczeniach, np. w szafie.</p> <p>Jeżeli urządzenie nie jest dostatecznie wentylowane, może dojść do pożaru.</p>
	<p>Nie należy powodować przeciążenia gniazdek sieciowych lub przedłużaczy.</p> <p>Może to doprowadzić do obniżenia wydajności i skutkować porażeniem prądem lub pożarem.</p>
	<p>Urządzenie powinno być podłączone do źródła zasilania o poziomie zasilania zgodnym z danymi wyszczególnionymi na etykiecie.</p> <p>W przypadku wątpliwości i konieczności sprawdzenia poziomu zasilania, należy skontaktować się z dostawcą energii elektrycznej.</p>



a. AWG: American Wire Gauge

Konserwacja/sprawdzenie

Przystroga





	<p>Przed czyszczeniem wnętrza urządzenia należy odłączyć kabel zasilający z gniazdka ściennego. Nie wolno czyścić urządzenia benzenem, rozcieńczalnikiem do farb lub alkoholem. Nie wolno rozpylać wody bezpośrednio na urządzenie.</p> <p>Może to doprowadzić do porażenia prądem lub pożaru.</p>
	<p>Nie wolno włączać urządzenia podczas wykonywania prac we wnętrzu urządzenia, wymiany materiałów eksploatacyjnych ani czyszczenia wnętrza.</p> <p>Może dojść do obrażeń ciała.</p>
	<p>Środki do czyszczenia należy trzymać z dala od dzieci. Dzieci mogą doznać obrażeń.</p>
	<p>Nie wolno samodzielnie rozmontowywać, naprawiać i ponownie montować urządzenia.</p> <p>Może to spowodować uszkodzenie urządzenia. Jeżeli urządzenie wymaga naprawy, należy wezwać certyfikowanego technika.</p>

Informacje o bezpieczeństwie

	<p>Czyszczenie i obsługę urządzenia należy przeprowadzać zgodnie z podręcznikiem użytkownika dostarczonym z urządzeniem.</p> <p>W przeciwnym razie urządzenie może ulec uszkodzeniu.</p>
	<p>Kabel zasilający i powierzchnię styku wtyczki należy chronić przed kurzem i wodą.</p> <p>W przeciwnym razie może dojść do porażenia prądem lub pożaru.</p>
	<ul style="list-style-type: none">• Nie wolno zdejmować osłon ani pokryw przymocowanych śrubami.• Naprawę zespołów utrwalających może przeprowadzać wyłącznie technik serwisowy. Naprawa przez nieuprawnione osoby może doprowadzić do pożaru lub porażenia prądem.• Naprawę urządzenia może przeprowadzać wyłącznie technik serwisowy firmy Samsung.

Korzystanie z materiałów eksploatacyjnych

Przestroga

	<p>Nie należy rozmontowywać kasety z tonerem.</p> <p>Wdychanie bądź połknięcie pyłu pochodzącego z toneru może być niebezpieczne.</p>
	<p>Nie wolno spalać materiałów eksploatacyjnych, takich jak kaseata z tonerem lub zespół utrwalający.</p> <p>Może to spowodować wybuch lub pożar.</p>
	<p>Przechowywane materiały, takie jak kasety z tonerem, należy trzymać z dala od dzieci.</p> <p>Wdychanie bądź połknięcie pyłu pochodzącego z toneru może być niebezpieczne.</p>
	<p>Korzystanie z regenerowanych materiałów eksploatacyjnych, takich jak toner, może doprowadzić do uszkodzenia urządzenia.</p> <p>W przypadku powstania uszkodzeń w wyniku zastosowania regenerowanych materiałów eksploatacyjnych za naprawę zostanie pobrana opłata.</p>

Informacje o bezpieczeństwie



W przypadku zabrudzenia ubrań tonerem nie należy usuwać go przy użyciu gorącej wody.

Użycie gorącej wody spowoduje utwalenie toneru na tkaninie. Należy użyć zimnej wody.



Podczas wymiany kasety z tonerem lub wyjmowania zakleszczonego papieru należy zachować ostrożność i nie dopuścić do kontaktu pyłu toneru z ciałem lub ubraniami.

Wdychanie bądź połknięcie pyłu pochodzącego z toneru może być niebezpieczne.

Przegląd urządzenia

Akcesoria

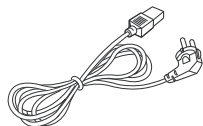

Kabel zasilania



Skrócona instrukcja instalacji

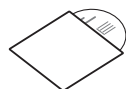

Płyta z oprogramowaniem^a

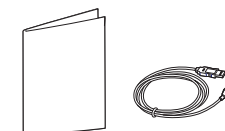

Różne akcesoria^b

a. Płyta CD z oprogramowaniem zawiera sterowniki drukarki, podręcznik użytkownika i aplikacje.

b. Akcesoria dostarczane z urządzeniem różnią się w zależności od kraju zakupu i modelu.

Przegląd urządzenia

Widok z przodu



- W zależności od modelu urządzenie przedstawione na ilustracji może się różnić od tego, które posiada użytkownik. Istnieją różne typy urządzenia.
- Niektóre funkcje oraz wyposażenie opcjonalne mogą nie być dostępne, w zależności od modelu lub kraju (patrz „Funkcje poszczególnych modeli” na stronie 7).

3	Zasobnik	9	Zespół obrazowania
4	Drzwiczki przednie	10	Moduł skanera ^{a b}
5	Wspornik wyjściowy	11	Port USB
6	Panel sterowania	12	Szyba skanera

a. Przed otwarciem modułu skanowania należy zamknąć pokrywę skanowania.

b. Należy uważać, aby nie przyciąć palców.

CLX-330x Series / CLX-330xW Series

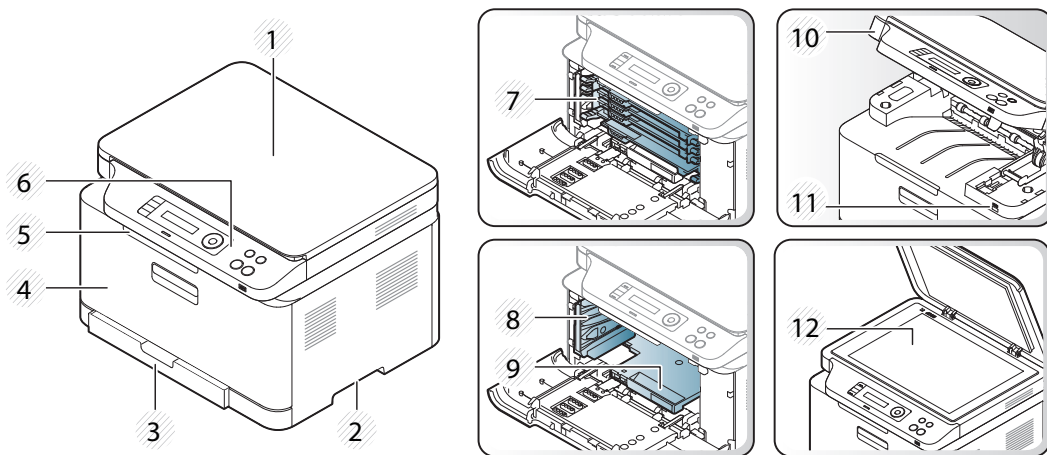

1	Pokrywa skanera	7	Kasety z tonerem
2	Uchwyt	8	Pojemnik na zużyty toner

Przegląd urządzenia

CLX-330xFN Series / CLX-330xFW Series

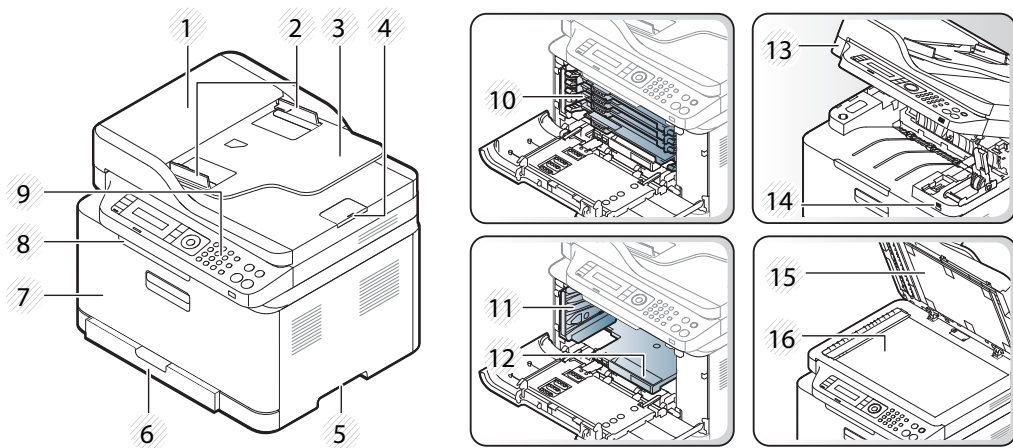

1	Pokrywa podajnika dokumentów	9	Panel sterowania
2	Prowadnica szerokości podajnika dokumentów	10	Kaseta z tonerem
3	Zasobnik wejściowy podajnika dokumentów	11	Pojemnik na zużyty toner
4	Wspornik wyjściowy podajnika dokumentów	12	Zespół obrazowania
5	Uchwyt	13	Moduł skanera ^{a b}
6	Zasobnik	14	Port USB
7	Pokrywa przednia	15	Pokrywa skanera

8 Zasobnik wyjściowy dokumentów

16 Szyba skanera

- a. Przed otwarciem modułu skanowania należy zamknąć pokrywę skanowania.
b. Należy uważać, aby nie przyciąć palców.

Przegląd urządzenia

Widok z tyłu



- W zależności od modelu urządzenie przedstawione na ilustracji może się różnić od tego, które posiada użytkownik. Istnieją różne typy urządzenia.
- Niektóre funkcje oraz wyposażenie opcjonalne mogą nie być dostępne, w zależności od modelu lub kraju (patrz „Funkcje poszczególnych modeli” na stronie 7).

CLX-330x Series / CLX-330xW Series

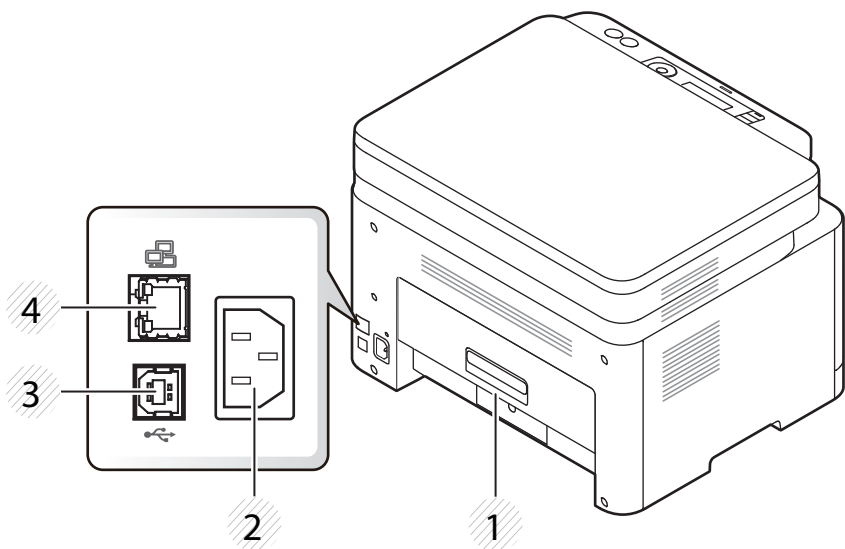

1	Pokrywa tylna	3	Port USB
2	Gniazdo zasilania	4	Port sieciowy ^a

a. Tylko model CLX-330xW Series.

CLX-330xFN Series / CLX-330xFW Series

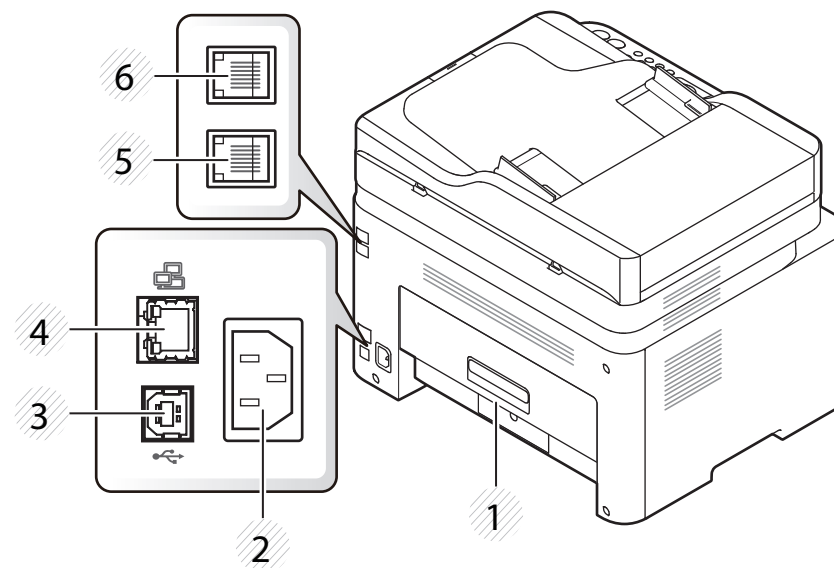

1	Pokrywa tylna	5	Gniazdo linii telefonicznej (LINE)
2	Gniazdo zasilania	6	Gniazdo rozszerzenia telefonu (EXT.)
3	Port USB		
4	Port sieciowy		

Omówienie panelu sterowania





- W zależności od modelu panel sterowania urządzenia może się różnić. Istnieją różne typy paneli sterowania.
- Niektóre funkcje oraz wyposażenie opcjonalne mogą nie być dostępne, w zależności od modelu lub kraju (patrz „Funkcje poszczególnych modeli” na stronie 7).

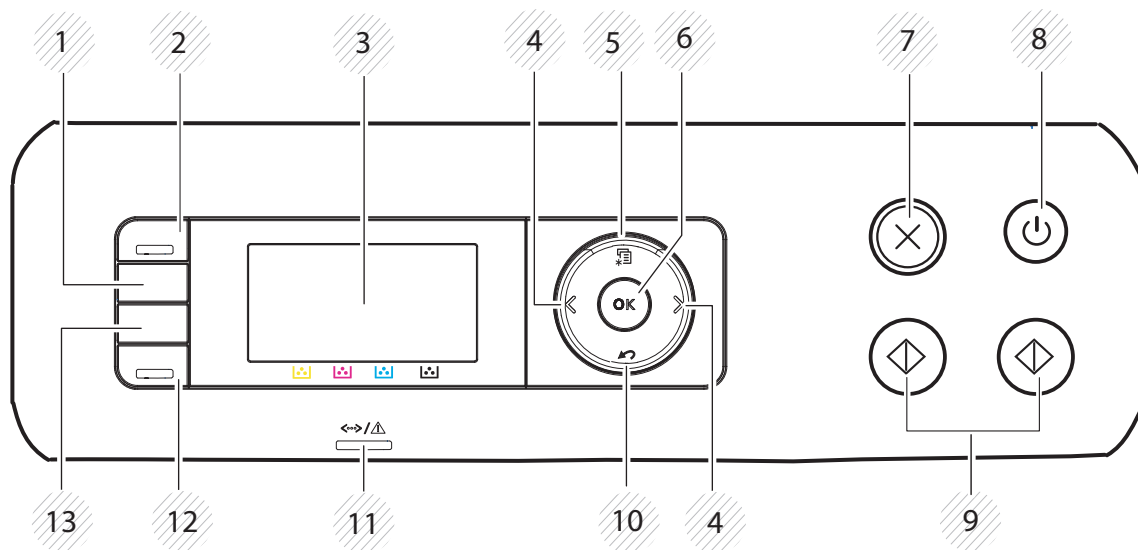

CLX-330x Series / CLX-330xW Series



Omówienie panelu sterowania

1	WPS^a		Umożliwia łatwą konfigurację bezprzewodowego połączenia sieciowego bez komputera (patrz „Korzystanie z przycisku WPS” na stronie 180).
	Print Screen^b		<p>Naciśnij ten przycisk, aby wyświetlić opcję Drukować ekran? na ekranie wyświetlacza. Aby wydrukować tylko aktywny ekran, wybierz opcję Aktywne. Aby wydrukować cały ekran, wybierz opcję Pełne.</p> <ul style="list-style-type: none">• Funkcja Drukowanie ekranu może być użyta tylko w systemach operacyjnych Windows i Mac.• Tej funkcji można używać wyłącznie w przypadku urządzenia podłączonego poprzez port USB.• W przypadku drukowania aktywnego okna/całego ekranu monitora za pomocą klawisza drukowania ekranu, urządzenie może używać więcej toneru w zależności od drukowanego obrazu.• Tej funkcji można używać tylko, gdy zainstalowano program Samsung Easy Printer Manager. Użytkownicy systemu Macintosh powinni włączyć opcję Screen Print Settings w aplikacji Samsung Easy Printer Manager, aby korzystać z funkcji Print Screen.
2	Scan to		Powoduje przełączenie pomiędzy trybem skanowania i kopiowania. Dioda LED przycisku Scan to jest włączana przy przełączeniu do trybu skanowania i wyłączenia po przełączeniu do trybu kopiowania.
3	Ekran wyświetlacza		Wyświetla bieżący stan i monity podczas działania.
4	Strzałka		Umożliwiają przeglądanie opcji dostępnych w wybranym menu oraz zwiększanie lub zmniejszanie wartości.
5	Menu		Otwiera tryb Menu i przewijanie dostępnych menu (patrz temat „Przegląd menu” na stronie 35).
6	OK		Umożliwia potwierdzenie wyboru na ekranie.
7	Stop/Clear		Zatrzymuje urządzenie w dowolnej chwili.

Omówienie panelu sterowania

8	Power/ Wakeup		Włącza lub wyłącza zasilanie lub wybudza urządzenie z trybu oszczędzania energii. Aby wyłączyć urządzenie, naciśnij i przytrzymaj ten przycisk przez ponad 3 sekundy, gdy urządzenie jest w trybie gotowości.
9	Start		Rozpoczyna zadanie.
10	Back		Umożliwia przejście na wyższy poziom menu.
11	Dioda LED Status		Informuje o stanie urządzenia (patrz „Objaśnienie diod LED stanu” na stronie 114).
12	Eco		Powoduje przejście do trybu Eco, aby zmniejszyć zużycie toneru i papieru, podczas drukowania z komputera i kopiowania (patrz „Drukowanie Ekologiczne” na stronie 60).
13	Direct USB		Umożliwia bezpośrednie drukowanie plików zapisanych na nośniku pamięci USB po podłączeniu go do gniazda USB z przodu urządzenia.

a. Tylko model CLX-330xW Series.

b. Tylko model CLX-330x Series.

Omówienie panelu sterowania



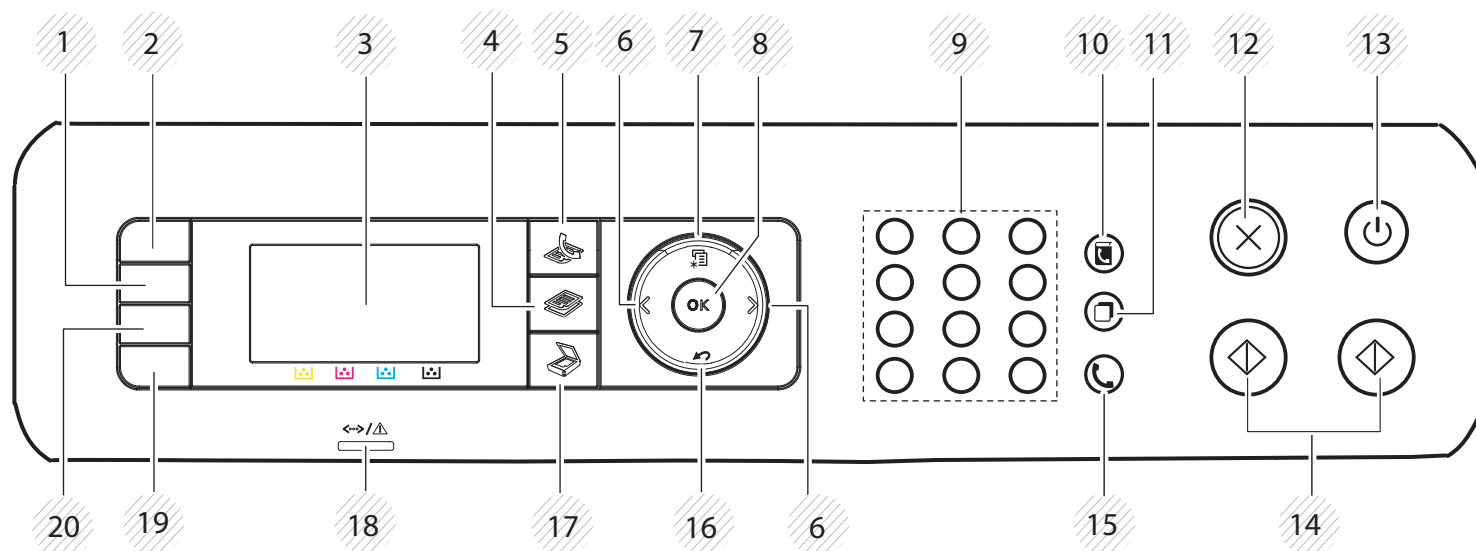





CLX-330xFN Series / CLX-330xFW Series



1	WPS^a	Umożliwia łatwą konfigurację bezprzewodowego połączenia sieciowego bez komputera (patrz „Korzystanie z przycisku WPS” na stronie 180).
	Darkness^b	Dostosowywanie poziomu jasności w celu uzyskania łatwej do przeczytania kopii w przypadku, gdy oryginał zawiera niewyraźne znaki i ciemne obrazy.
2	ID Copy	Umożliwia skopiowanie obu stron dokumentu tożsamości, np. prawa jazdy, na jednej stronie arkusza papieru (patrz „Kopiowanie dokumentów identyfikacyjnych” na stronie 65).
3	Ekran wyświetlacza	Wyświetla bieżący stan i monity podczas działania.
4	Kopiowanie	Przełącza na tryb kopiowania.



Omówienie panelu sterowania

5	Faks		Przełącza na tryb faksu.
6	Strzałka		Umożliwiają przeglądanie opcji dostępnych w wybranym menu oraz zwiększanie lub zmniejszanie wartości.
7	Menu		Otwiera tryb Menu i przewijanie dostępnych menu (patrz temat „Przegląd menu” na stronie 35).
8	OK		Umożliwia potwierdzenie wyboru na ekranie.
9	Klawiatura numeryczna		Umożliwia wybranie numeru lub wprowadzanie znaków alfanumerycznych (patrz „Litery i cyfry na klawiaturze” na stronie 235).
10	Address Book		Umożliwia zapisywanie często używanych numerów faksów lub wyszukiwanie zapisanych numerów faksów (patrz „Konfiguracja książki adresowej faksu” na stronie 237).
11	Redial/ Pause		Wybiera ponownie ostatnio wybrany numer faksu lub odebrany identyfikator dzwoniącego w trybie gotowości, lub wstawia pauzę (-) w numerze faksu w trybie edycji (patrz „Ponowne wybieranie numeru faksu” na stronie 264).
12	Stop/ Clear		Zatrzymuje urządzenie w dowolnej chwili.
13	Power/ Wakeup		Włącza lub wyłącza zasilanie lub wybudza urządzenie z trybu oszczędzania energii. Aby wyłączyć urządzenie, naciśnij i przytrzymaj ten przycisk przez ponad 3 sekundy, gdy urządzenie jest w trybie gotowości.
14	Start		Rozpoczyna zadanie.
15	On Hook Dial		Po naciśnięciu tego przycisku wyemitowany zostanie sygnał wybierania. Wprowadź numer faksu. Przypomina to wykonywanie połączenia w trybie głośnomówiącym (patrz „Odbieranie ręczne w trybie Tel” na stronie 271).
16	Back		Umożliwia powrót na wyższy poziom menu.

Omówienie panelu sterowania

17	Skanowanie		Przełącza na tryb skanowania.
18	Dioda LED Status		Informuje o stanie urządzenia (patrz „Objaśnienie diod LED stanu” na stronie 114).
19	Eco		Powoduje przejście do trybu Eco, aby zmniejszyć zużycie toneru i papieru, podczas drukowania z komputera i kopiowania (patrz „Drukowanie Ekologiczne” na stronie 60).
20	Direct USB		Umożliwia bezpośrednie drukowanie plików zapisanych na nośniku pamięci USB po podłączeniu go do gniazda USB z przodu urządzenia.

a. Tylko model CLX-330xFW Series.

b. Tylko model CLX-330xFN Series.

Włączanie urządzenia

- 1 Najpierw podłącz urządzenie do źródła zasilania.

Przełącz włącznik urządzenia, jeśli urządzenie jest w niego wyposażone.

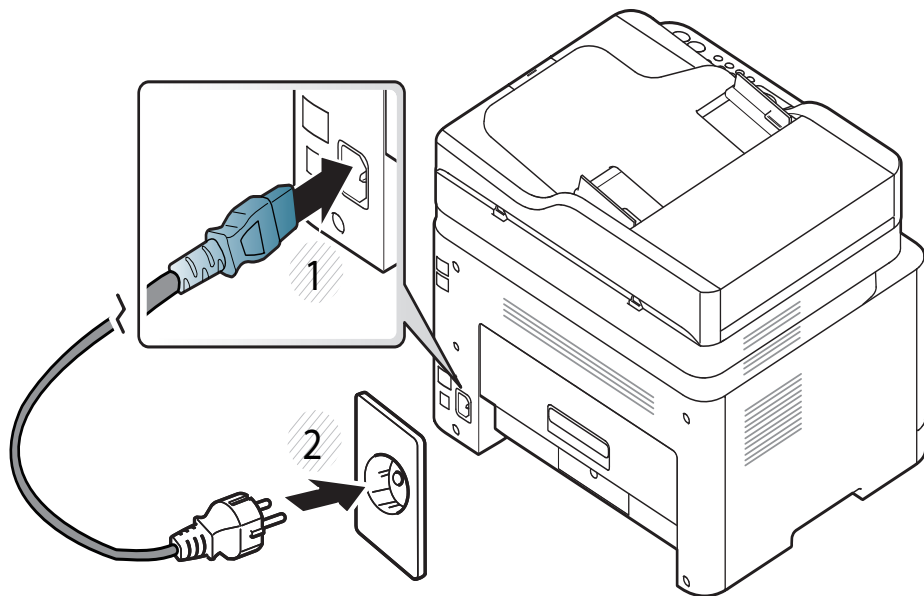

Ilustracje w tym podręczniku użytkownika mogą się różnić od zakupionego urządzenia w zależności od opcji i modelu. Należy sprawdzić typ urządzenia (patrz „Widok z przodu” na stronie 22).

- 2 Zasilanie włączane jest automatycznie.

For CLX-330x/330xW Series naciśnij przycisk  (**Power/Wakeup**) na panelu sterowania.



Aby wyłączyć zasilanie, naciśnij i przytrzymaj przycisk  (**Power/Wakeup**) przez mniej więcej 3 sekundy.

Lokalna instalacja sterownika

Urządzenie podłączone lokalnie to urządzenie podłączone do komputera bezpośrednio za pomocą kabla. Jeśli urządzenie jest podłączone do sieci, należy pominąć poniższe kroki i przejść do instalacji sterownika dla urządzenia podłączonego do sieci (patrz „Instalowanie sterownika przez sieć” na stronie 167).



- Użytkownicy systemów Macintosh lub Linux powinni zapoznać się z „Instalacja na komputerach Macintosh” na stronie 156 lub „Instalacja w systemie Linux” na stronie 159.
- Okno instalacji przedstawione w tym Podręcznik użytkownika może różnić się w zależności od urządzenia oraz używanego interfejsu.
- Nie należy używać kabli USB dłuższych niż 3 metry.

Windows

- 1 Upewnij się, że urządzenie jest włączone i podłączone do komputera.



Jeśli podczas instalacji zostanie wyświetlone okno „**Kreator znajdowania nowego sprzętu**”, kliknij przycisk **Anuluj**, aby je zamknąć.

- 2 Włóż dostarczoną płytę CD z oprogramowaniem do napędu CD-ROM.

Jeśli okno instalacji nie zostanie wyświetlone, kliknij **Start** > **Wszystkie programy** > **Akcesoria** > **Uruchom**.

Wpisz `X:\Setup.exe`, zastępując znak „X” literą odpowiadającą napędowi CD-ROM, a następnie kliknij przycisk **OK**.

- 3 Wybierz opcję **Zainstaluj teraz**.

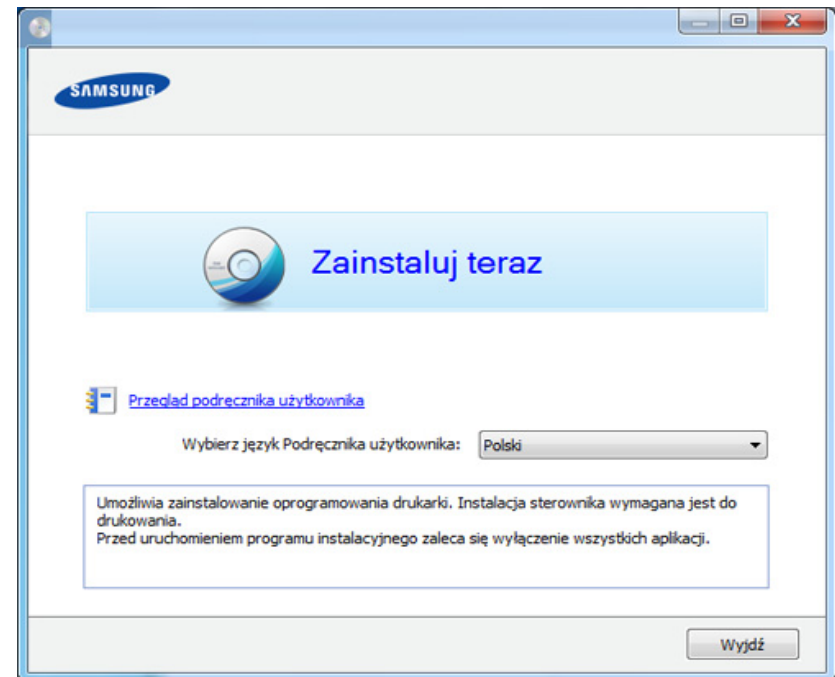

- 4 Należy postępować zgodnie z instrukcjami w oknie instalacji.



W oknie **Wybierz oprogramowanie i programy narzędziowe do zainstalowania** możesz wybrać aplikacje.

Ponowna instalacja sterownika

Jeśli drukarka nie działa poprawnie, wykonaj poniższe kroki, aby ponownie zainstalować sterownik.

Windows

- 1 Upewnij się, że urządzenie jest włączone i podłączone do komputera.
- 2 Z menu **Start** wybierz opcję **Programy** lub **Wszystkie programy** > **Samsung Printers** > **nazwa sterownika drukarki** > **Odinstaluj**.
- 3 Należy postępować zgodnie z instrukcjami w oknie instalacji.
- 4 Włóż płytę CD z oprogramowaniem do napędu CD-ROM i zainstaluj sterownik ponownie (patrz „Lokalna instalacja sterownika” na stronie 32).



2. Przegląd menu i konfiguracja podstawowa

Niniejszy rozdział zawiera informacje o ogólnej strukturze menu i podstawowych opcjach konfiguracji.

- **Przegląd menu** 35
- **Ustawienia podstawowe urządzenia** 41
- **Nośniki i zasobnik** 43
- **Drukowanie podstawowe** 56
- **Kopiowanie podstawowe** 62
- **Skanowanie podstawowe** 67
- **Faksowanie podstawowe** 69
- **Korzystanie z pamięci USB** 74

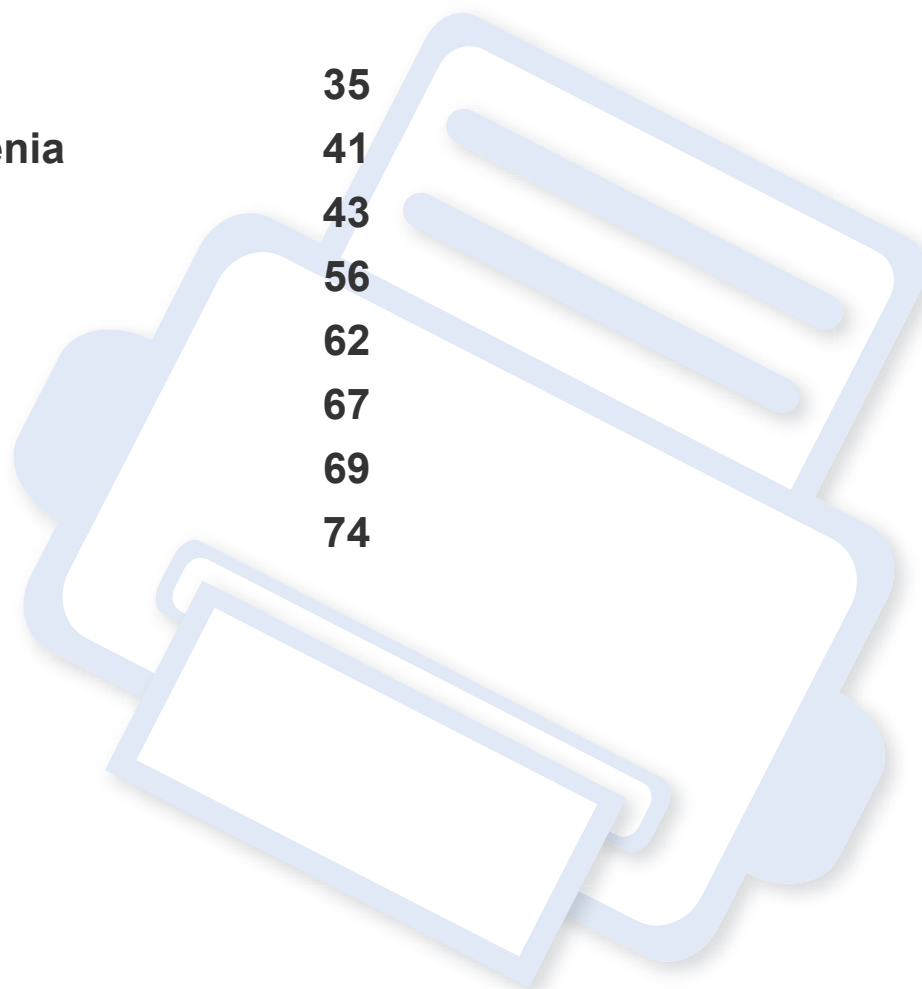



Przegląd menu

Panel sterowania udostępnia szereg menu umożliwiających konfigurację urządzenia i korzystanie z jego funkcji.



- W zależności od opcji lub modelu niektóre menu mogą nie być wyświetlane. Oznacza to, że opcja nie dotyczy danego urządzenia.
- Niektóre nazwy menu w danym urządzeniu mogą się różnić w zależności od ich opcji lub modeli.
- Menu opisane są w Zaawansowanym podręczniku (patrz „Użyteczne menu ustawień” na stronie 211).

Uzyskiwanie dostępu do menu

- 1 Wybierz przycisk Faks, Kopiuj lub Skanuj na panelu sterowania w zależności od funkcji, jakiej chcesz użyć.
- 2 Naciskaj przycisk  (**Menu**), dopóki w dolnym wierszu nie zostanie wyświetlone odpowiednie menu, a następnie naciśnij przycisk **OK**.
- 3 Naciskaj strzałki do momentu wyświetlenia odpowiedniej pozycji menu, a następnie naciśnij przycisk **OK**.
- 4 Jeśli ustawienie zawiera podmenu, powtórz krok 3.
- 5 Naciśnij przycisk **OK**, aby zapisać wybór.
- 6 Naciśnij przycisk  (**Stop/Clear**), aby powrócić do trybu gotowości.

Przegląd menu

Funk. faksu ^a		Konfig. faksu ^a	
Zaciemnienie	Wys. przekaz.	Wysyłanie	Zmien domyslne
Normalny	Przek. do faks	Licz.powt.wyb.	Rozdzielczosc
Ciemny+1- Ciemny+5	Odb. przekaz	War. wyb. pon.	Zaciemnienie
Jasny+5- Jasny+1	Przek. do faks	Prefiks wyb.	Rozm. oryg.
Rozdzielczosc	Przek. do PC	Tryb ECM	Raport autom.
Standardowa	Przek.i druk.	Potw. faks.	WI.
Dokładna	Bezp. odbier.	Obr. potw.odb.	Wyl.
B. dokładna	Wyl.	Tr wybierania ^b	Reczne wys/odb
Faks ze zdj.	WI.	Odbieranie	WI.
Rozm. oryg.	Drukuj	Tryb odb.	Wyl.
Wysyl.do wielu	Dodaj strone	Licz.syg. odb.	
Wysyl. opozn.	Anuluj zadanie	Naz.stemp.odb.	
Wysyl.prioryt.		Kod rozp. odb.	
		Autom. zmniejsz.	
		Odrzuc rozmiar	
		Kon. faks.-sm.	
		Tryb DRPD ^b	

a. Tylko model CLX-330xFN Series / CLX-330xFW Series.

b. W zależności od kraju zakupu urządzenia ta opcja może być niedostępna.

Przegląd menu

Funk. kopiow.		Konfig. kop.
Rozm. oryg.	Dostosuj tło	Zmien domyslne
Zmn./powieksz	Wyl.	Rozm. oryg.
Zaciemnienie	Auto	Kopie
Normalny	Ulepsz poz. 1	Sort. kopii
Ciemny+1- Ciemny+5	Ulepsz poz. 2	Zmn./powieksz
Jasny+5- Jasny+1	Usun poziom 1- Usun	Zaciemnienie
Typ oryginalu	poziom 4	Typ oryginalu
Tekst/Zdjecie		Dostosuj tlo
Zdjecie		
Czasopismo		
Tekst		
Uklad		
Normalny		
2 str. na ark.		
4 str. na ark.		
Kopia ID		

Przegląd menu

Funkcja skan.	Konfig. skan.	Konfig. druku	
Funkcja USB Rozm. oryg. Typ oryginału Rozdzielczosc Tryb koloru Format pliku Zaciemnienie	Zmien domyslne USB - domyslny	Orientacja Pionowa Pozioma Kopie [1 - 999] Rozdzielczosc Normalny Najlepszy Uwiezienie Wyl. Normalny Maksimum Typ dokumentu Standardowa Zdjecie Grafika biz Rysunek CAD Str. internet.	Ekran Ulepszone Szczegółowe Normalny Usun tekst Wyl. Minimum Normalny Maksimum Autom zm.wier. LF LF+CR Emulacja Typ emulacji Konfiguracja

Przegląd menu

Konfig. syst.			
Konfig. urzadz.	Konfig. pap.	Raport	Konserwacja
ID urzadzenia ^a	Format papieru	Konfiguracja	Us. kom. braku ^d
Numer faksu ^a	Typ papieru	Info.mat.eksp.	Mat. ekspl.
Data i czas ^a	Margines	Strona demo	Menedz. obr.
Tryb zegara ^a	Dzwiek/Glosn. ^a	Ksiazka adr. ^a	Kolor niestan.
Jezyk	Dzwiek klaw.	Potw. faks. ^a	Regul. tonu
Oszcz. energii	Dzwiek alarmu	Wyslany faks ^a	Numer seryjny
Autom. wyl. ^b	Glosnik	Odebrano faks ^a	MaloTon-alarm
Zdarz. budz.	Dzwonek	Zaplan.zadania ^a	
Lim.czasu sys.		Niechc. faks ^a	
Lim.czasu zad.		Konfig. sieci ^c	
Korekta wys.		Licz. zuzycia	
Wilgotnosc		Opcje faksu ^a	
Autom. kontyn.			
Zastep.papieru			
DrukujPustaStr			
Ustawienia Eko			

a. Tylko model CLX-330xFN Series / CLX-330xFW Series.

b. Tylko model CLX-330x Series / CLX-330xW Series

c. Tylko model CLX-330xW Series/ CLX-330xFN Series/ CLX-330xFW Series.

d. Ta opcja dostępna jest tylko wtedy, gdy w kasecie znajduje się już niewiele toneru.

Przegląd menu

Siec ^a	
TCP/IP (IPv4)	Bezprzewodowy
DHCP	Wi-Fi WL/WYL ^b
BOOTP	Wi-Fi Direct ^c
Statyczny	Ustaw. WPS ^b
TCP/IP (IPv6)	Ustaw. WLAN ^c
Włącz IPv6	WLAN - Domys. ^b
Konfig. DHCPv6	Sygnał WLAN ^b
Szyb. Ethernet	Wyczyszc ustaw.
Natychmiast	Konfig. sieci
10Mb/s pol	Menedz.protok.
10Mb/s pelny	Aktywacja sieci
100Mb/s pol	Http Activate
100Mb/s pelny	WINS
	SNMP V1/V2
	UPnP(SSDP)
	MDNS
	SetIP
	SLP

a. Tylko model CLX-330xW Series/ CLX-330xFN Series/ CLX-330xFW Series.

b. Tylko model CLX-330xW Series / CLX-330xFW Series.

c. Tylko model CLX-330xFW Series.

Ustawienia podstawowe urządzenia



- Możesz skonfigurować ustawienia urządzenia z menu **Ustawienia urządzenia** w programie Samsung Easy Printer Manager.
 - Użytkownicy systemów Windows i Macintosh mogą ustawić tę opcję w sekcji **Samsung Easy Printer Manager >  (Przełącz na tryb zaawansowany) > Ustawienia urządzenia**; patrz „Ustawienia urządzenia” na stronie 284.
- W niektórych modelach konieczne może być naciśnięcie przycisku **OK**, aby przejść dalej do menu niższego poziomu.

Po ukończeniu instalacji zalecane jest skonfigurowanie ustawień domyślnych urządzenia.

Aby zmienić ustawienia domyślne urządzenia, wykonaj następujące czynności:



W niektórych modelach konieczne może być naciśnięcie przycisku **OK**, aby przejść dalej do menu niższego poziomu.

- 1 Wybierz  (**Menu**) na panelu sterowania.
- 2 Naciśnij **Konfiguracja systemu > Konfig.urządzenia**.

3 Wybierz żądaną opcję i naciśnij przycisk **OK**.

- **Język:** Umożliwia zmianę języka wyświetlanego na panelu sterowania.
- **Data i godzina:** Ustawione data i godzina są używane do opóźnionego faksowania i opóźnionego drukowania. Są one drukowane na raportach. Jeśli ustawienia są nieprawidłowe, należy je zmienić.



Wprowadź prawidłowy czas i datę za pomocą przycisków strzałek lub za pomocą klawiatury numerycznej („Litery i cyfry na klawiaturze” na stronie 235).

- Miesiąc = od 01 do 12
- Dzień = od 01 do 31
- Rok = wymagane cztery cyfry
- Godzina = od 01 do 12
- Minuta = od 00 do 59

- **Tryb zegara:** Urządzenie umożliwia wyświetlanie bieżącego czasu w formacie 12- lub 24-godzinnym.
- **Osz.ener:** Jeśli urządzenie nie jest używane przez dłuższy czas, należy korzystać z tej funkcji w celu oszczędzania energii.

Ustawienia podstawowe urządzenia



- Po naciśnięciu przycisku **Power/Wakeup**, rozpoczęciu drukowania lub otrzymaniu faksu urządzenie zostanie wybudzone z trybu oszczędzania energii.
- W panelu sterowania wybierz  (**Menu**) > **Konfig. syst.** > **Konfig.urzadz.** > **Zdarz. budz.** > **WI.**. Naciśnięcie dowolnego przycisku oprócz przycisku **Power/Wakeup** powoduje wybudzenie urządzenia z trybu oszczędzania energii.

- **Korekta wysokości.:** Jakość wydruku różni się w zależności od ciśnienia atmosferycznego panującego na wysokości nad poziomem morza, na której urządzenie jest używane. Przed ustawieniem wartości wysokości należy określić wysokość, na której znajduje się urządzenie (patrz „Ustawianie wysokości” na stronie 234).

4 Wybierz żadaną opcję i naciśnij przycisk **OK**.

5 Naciśnij przycisk **OK**, aby zapisać wybór.

6 Naciśnij przycisk  (**Stop/Clear**), aby powrócić do trybu gotowości.



Aby skonfigurować inne przydatne ustawienia, zapoznaj się z poniższymi łączami.

- Patrz „Wprowadzanie różnych alfanumerycznych” na stronie 235.
- Patrz „Litera i cyfry na klawiaturze” na stronie 235.

- Patrz „Ustawianie rozmiaru i typu papieru” na stronie 50.
- Patrz „Konfiguracja książki adresowej faksu” na stronie 237.

Nośniki i zasobnik

W tym rozdziale opisano sposoby ładowania nośników druku do urządzenia.



- Korzystanie z nośników druku, które nie są zgodne ze specyfikacjami może spowodować problemy lub konieczność przeprowadzenia napraw. Naprawy nie są objęte gwarancją ani umowami serwisowymi firmy Samsung.
- Nie należy korzystać z papieru do drukarek atramentowych. Może to doprowadzić do uszkodzenia urządzenia.
- Korzystanie z łatwopalnych nośników druku może wywołać pożar.
- Do drukowania należy używać zalecanych nośników (patrz „Dane techniczne nośnika druku” na stronie 129).



Korzystanie z nośników łatwopalnych lub pozostawienie ciał obcych w drukarce może doprowadzić do przegrzania urządzenia, a w rzadkich przypadkach może spowodować to pożar.

Przegląd zasobnika

Aby zmienić rozmiar, należy dopasować prowadnice papieru.

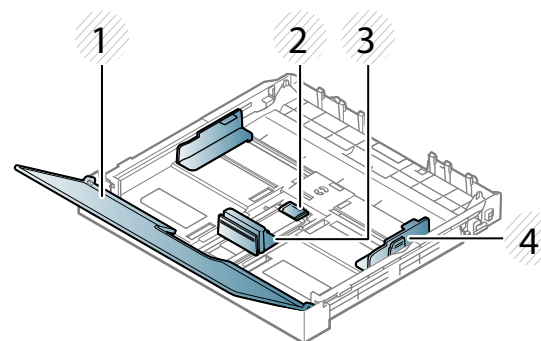

- 1 Pokrywa papieru
- 2 Blokada prowadnicy
- 3 Prowadnica długości papieru
- 4 Prowadnica szerokości papieru



Niedostosowanie prowadnicy może skutkować rejestracją papieru, przekrzywieniem obrazu lub zakleszczeniem papieru.

Nośniki i zasobnik

Wkładanie papieru do zasobnika



Ilustracje w tym podręczniku użytkownika mogą się różnić od zakupionego urządzenia w zależności od opcji i modelu. Należy sprawdzić typ urządzenia (patrz „Widok z przodu” na stronie 22).

- 1 Wsuń zasobnik papieru (patrz „Przegląd zasobnika” na stronie 43).

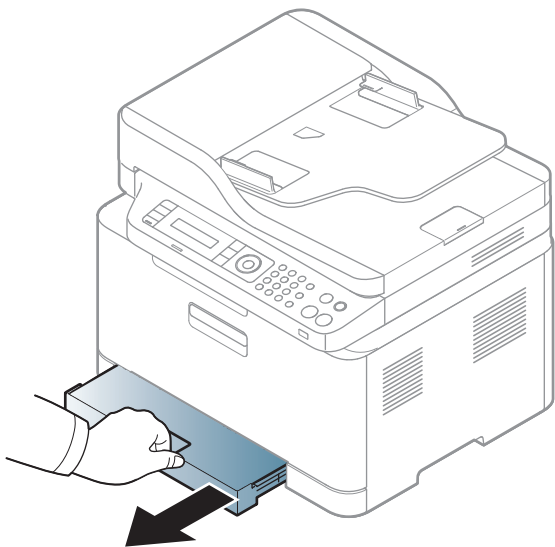

- 2 Otwórz pokrywę papieru.

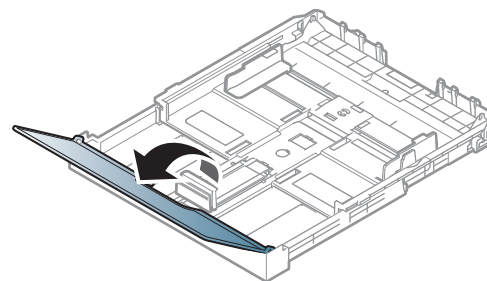

- 3 Naciśnij i odblokuj blokadę prowadnicy zasobnika i wyciągnij ręcznie zasobnik. Następnie dostosuj ustawienie prowadnicy długości papieru i szerokości papieru.

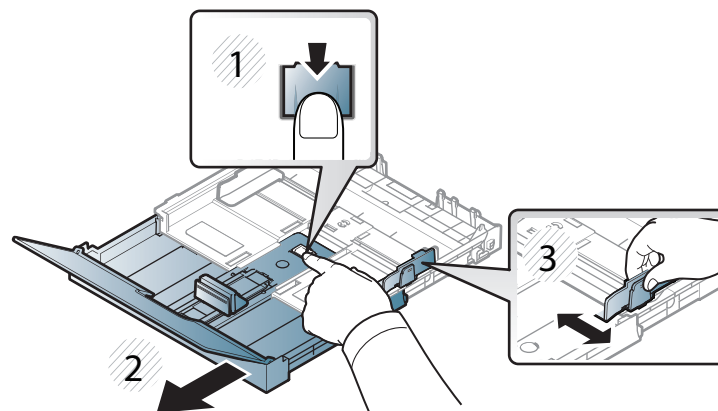

Nośniki i zasobnik

- 4 Stos papieru należy wygiąć lub przekartkować, aby rozdzielić poszczególne kartki przed ich załadowaniem.

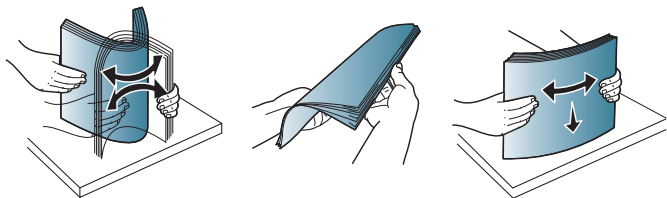

- 5 Umieść papier stroną do drukowania do góry.

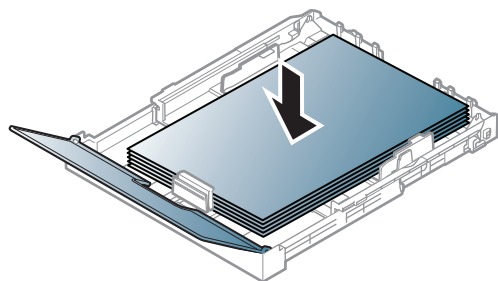

W przypadku papieru mniejszego niż Letter, naciśnij i odblokuj blokadę prowadnicy w zasobniku i wciśnij zasobnik ręcznie. Następnie dostosuj ustawienie prowadnicy długości papieru i szerokości papieru.

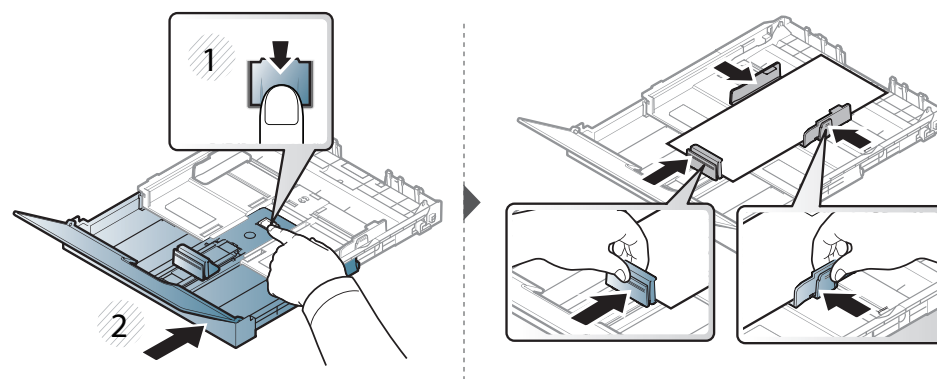

W przypadku papieru dłuższego niż Legal, naciśnij i odblokuj blokadę prowadnicy w zasobniku i wyjmij zasobnik ręcznie. Następnie dostosuj ustawienie prowadnicy długości papieru i szerokości papieru.

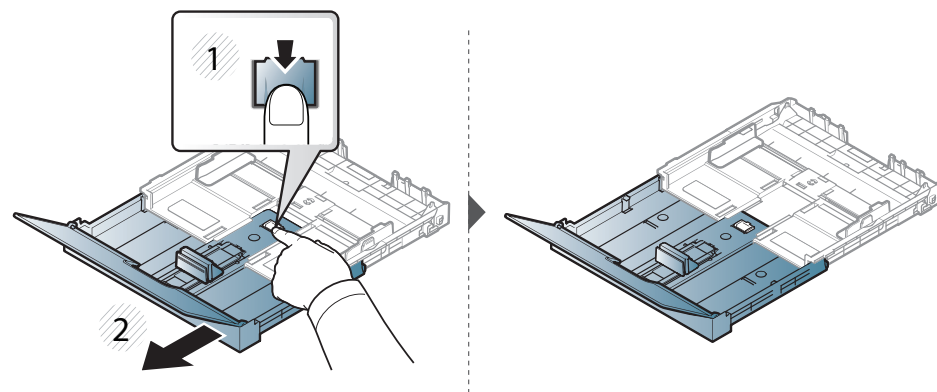

Nośniki i zasobnik



- Prowadnicy szerokości papieru nie należy przesuwania za daleko, ponieważ może to spowodować wygięcie nośnika.
- Nie należy używać papieru, którego krawędź wiodąca podwija się, mogłoby to spowodować zakleszczenie papieru lub pomarszczenie.
- Jeśli prowadnica szerokości papieru nie zostanie dopasowana, może to spowodować zakleszczenia papieru.

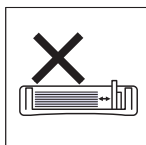
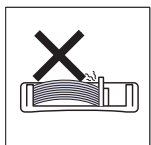
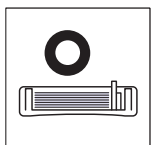

- 6** Ściśnij prowadnicę długości papieru i dosuń ją do brzegu stosu papieru, nie powodując zgięć.

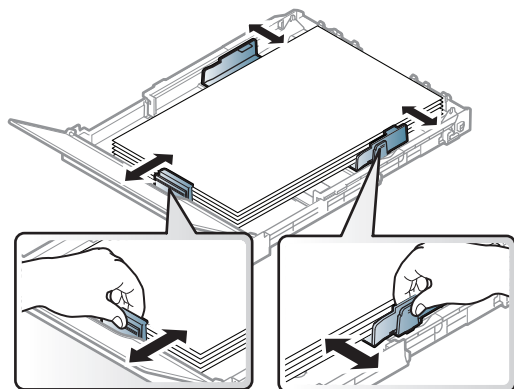

- 7** Zamknij pokrywę papieru.

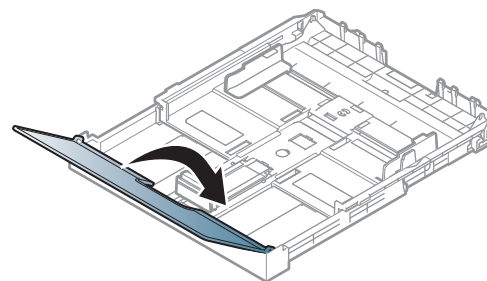

- 8** Włóż podajnik papieru.

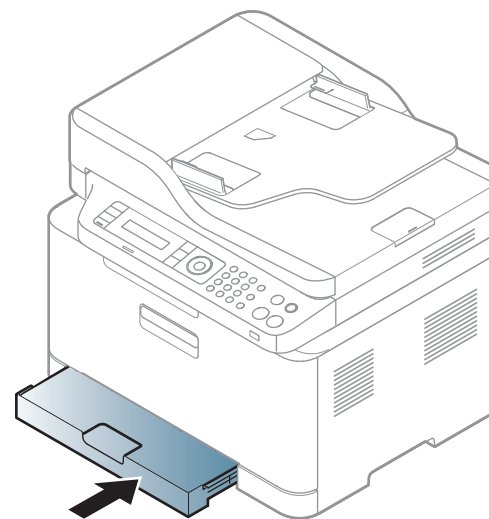

- 9** Podczas drukowania dokumentu ustaw typ i rozmiar papieru dla zasobnika (patrz „Ustawianie rozmiaru i typu papieru” na stronie 50).

Nośniki i zasobnik



Ustawienia wprowadzone w sterowniku urządzenia mają pierwszeństwo przed ustawieniami wprowadzonymi na panelu sterowania.

- a Aby wydrukować z aplikacji, należy uruchomić aplikację i przejść do menu drukowania.
- b Otwórz opcję **Preferencje drukowania** (patrz „Otwieranie okna preferencji drukowania” na stronie 58).
- c W oknie **Papier** wybierz kartę **Preferencje drukowania**, a następnie wybierz odpowiedni typ papieru.
Na przykład, jeśli chcesz użyć etykiety, ustaw typ papieru na **Etykiety**.
- d Wybierz opcję **Autom. wybór** (lub **Podajnik ręczny**) w obszarze źródła papieru, a następnie kliknij przycisk **OK**.
- e Rozpocznij drukowanie w aplikacji.

Drukowanie na nośnikach specjalnych

W poniższej tabeli przedstawiono nośniki specjalne dostępne dla zasobnika.

Typy nośników druku są również wyświetlone w menu **Preferencje drukowania**. Aby uzyskać najwyższą jakość druku, wybierz odpowiedni rodzaj nośnika w oknie **Preferencje drukowania > Papier > Typ** (patrz „Otwieranie okna preferencji drukowania” na stronie 58).

Na przykład, jeśli chcesz drukować na etykietach, wybierz **Etykiety** dla opcji **Typ**.



- W przypadku korzystania z nośników specjalnych zaleca się podawanie po jednym arkuszu (patrz „Dane techniczne nośnika druku” na stronie 129).
- Ilustracje w tym podręczniku użytkownika mogą się różnić od zakupionego urządzenia w zależności od opcji i modelu. Należy sprawdzić typ urządzenia (patrz „Widok z przodu” na stronie 22).

Aby sprawdzić gramaturę każdego arkusza, zapoznaj się z „Dane techniczne nośnika druku” na stronie 129.

Typy	Zasobnik ^a
Zwykły	•
Gruby	•
Cienki	•
Dokumentowy	•
Kolor	•
Brystol	•
Etykiety	•
Z nadrukiem	•
Bawełna	•
Wtórny	•

Nośniki i zasobnik

Typy	Zasobnik ^a
Papier niepłowiejący	•
Fotografia na papierze błyszczącym	•
Zdjęcie matowe	•

a. Rodzaje papieru odpowiednie do zasobnika ręcznego:

(•: obsługiwany, puste: nieobsługiwany)

Etykiety

Aby uniknąć uszkodzenia urządzenia, należy używać tylko etykiet przeznaczonych do stosowania w drukarkach laserowych.

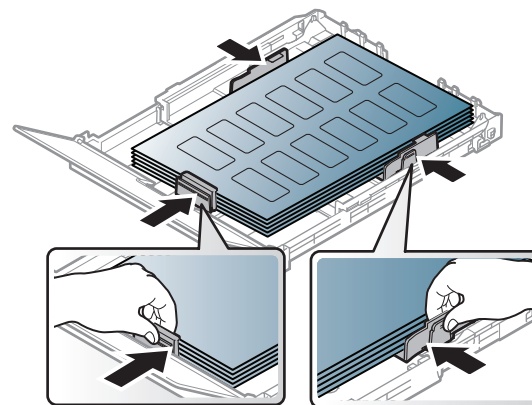

- Podczas wybierania etykiet należy uwzględnić następujące czynniki:
 - **Kleje:** Muszą wytrzymać stosowaną w urządzeniu temperaturę utrwalania wynoszącą ok. 170°C.
 - **Rozmieszczenie:** Należy używać arkuszy etykiet bez odsłoniętych miejsc pomiędzy poszczególnymi etykietami. Etykiety mogą się odklejać od arkuszy, na których między etykietami są odstępy, co może powodować poważne zakleszczenia.
 - **Podwinięcie:** Muszą leżeć płasko, z wygięciem nieprzekraczającym 13 mm w żadną stronę.
 - **Stan:** Nie należy używać etykiet pomarszczonych, z pęcherzykami lub innymi oznakami odklejania się.

Nośniki i zasobnik

- Należy się upewnić, że między naklejkami nie ma odsłoniętej warstwy samoprzylepnej. Odsłonięte obszary mogą powodować odklejanie się etykiet podczas drukowania, co może spowodować zakleszczenie papieru. Odsłonięty klej może spowodować uszkodzenie elementów urządzenia.
- Nie wolno przepuszczać arkusza z etykietami przez urządzenie więcej niż raz. Warstwa samoprzylepna wytrzyma tylko jedno przejście przez urządzenie.
- Nie należy używać etykiet z odsłoniętą warstwą samoprzylepną ani takich, które są pomarszczone, mają pęcherzyki powietrza lub są w inny sposób uszkodzone.

Karton lub materiały o niestandardowych rozmiarach

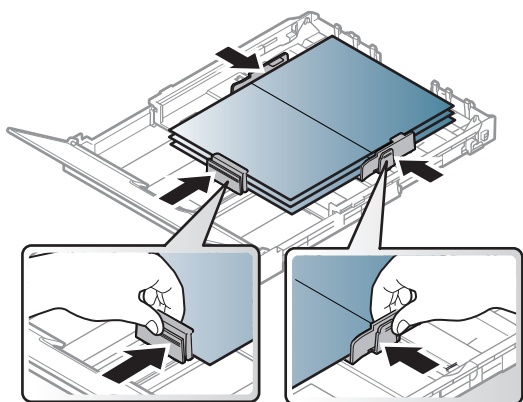

- W oprogramowaniu należy ustawić marginesy co najmniej na 6,4 mm od krawędzi nośnika.

Papier z nadrukiem

W przypadku wkładania papieru z nadrukiem zadrukowana strona powinna być skierowana w górę, a przednia krawędź nie może być wygięta. Jeżeli wystąpią problemy z podawaniem papieru, obróć papier. Należy pamiętać, że jakość druku nie jest gwarantowana.

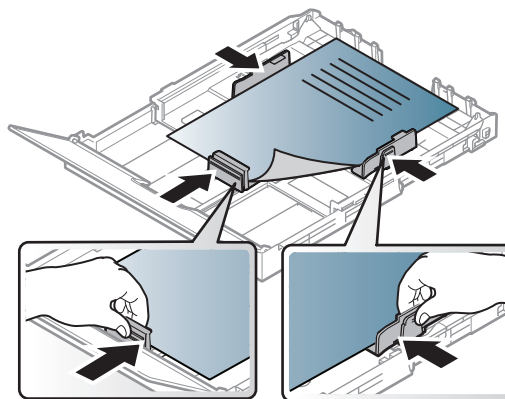

- Nadruki należy wykonywać przy użyciu tuszu odpornego na działanie wysokich temperatur, który nie rozmaże się, nie wyparuje ani nie spowoduje wydzielania niebezpiecznych substancji wskutek poddania go stosowanej w urządzeniu temperaturze utrwalania (ok. 170 °C) przez okres 0,1 sekundy.
- Atrament wykorzystany w papierze z nadrukiem musi być niepalny i nie może wywierać niekorzystnego wpływu na wałki urządzenia.
- Przed włożeniem papieru z nadrukiem upewnij się, że tusz na papierze wysechł. W trakcie procesu utrwalania wilgotny tusz może rozmazać się na papierze, co pogorszy jakość wydruku.

Nośniki i zasobnik

Ustawianie rozmiaru i typu papieru

Po załadowaniu papieru do zasobnika papieru należy ustawić rozmiar i typ papieru za pomocą przycisków na panelu sterowania.



- Możesz skonfigurować ustawienia urządzenia z menu **Ustawienia urządzenia** w programie Samsung Easy Printer Manager.
 - Użytkownicy systemów Windows i Macintosh mogą ustawić tę opcję w sekcji **Samsung Easy Printer Manager** >  **(Przełącz na tryb zaawansowany)** > **Ustawienia urządzenia**; patrz „Ustawienia urządzenia” na stronie 284.
- W niektórych modelach konieczne może być naciśnięcie przycisku **OK**, aby przejść dalej do menu niższego poziomu.



W niektórych modelach konieczne może być naciśnięcie przycisku **OK**, aby przejść dalej do menu niższego poziomu.

- 1 Wybierz  (**Menu**) na panelu sterowania.
- 2 Naciśnij **Konfig. syst.** > **Konfig. pap.** > **Format papieru** lub **Typ papieru**.
- 3 Wybierz żądany zasobnik i opcję.

4 Naciśnij przycisk **OK**, aby zapisać wybór.

5 Naciśnij przycisk  (**Stop/Clear**), aby powrócić do trybu gotowości.



- Ustawienia wprowadzone w sterowniku urządzenia mają pierwszeństwo przed ustawieniami wprowadzonymi na panelu sterowania.
 - a Aby wydrukować z aplikacji, należy ją uruchomić i przejść do menu drukowania.
 - b Otwórz opcję **Preferencje drukowania** (patrz „Otwieranie okna preferencji drukowania” na stronie 58).
 - c Naciśnij kartę **Papier**, a następnie wybierz odpowiedni typ papieru.
- Aby użyć papieru o nietypowym formacie, jak papier do druku faktur, wybierz kartę **Papier** > **Rozmiar** > **Edytuj...** i skonfiguruj **Ustawienia niestandardowego rozmiaru papieru** w oknie **Preferencje drukowania** (patrz „Otwieranie okna preferencji drukowania” na stronie 58).

Nośniki i zasobnik

Korzystanie ze wspornika wyjściowego



W przypadku jednoczesnego drukowania dużej liczby stron powierzchnia zasobnika wyjściowego może się nagrzewać. Nie należy dotykać powierzchni ani dopuszczać, aby zbliżały się do niej dzieci.

Zadrukowane strony układane będą w stos na wsporniku wyjściowym, a wspornik umożliwi ich wyrównanie. Domyślnie drukarka przekazuje wydruki do zasobnika wyjściowego.

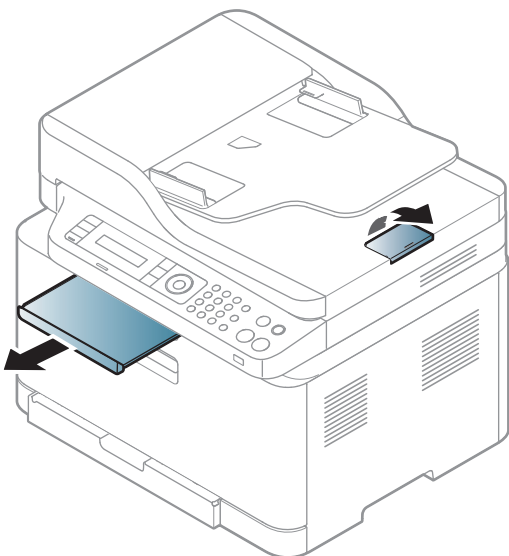

Ilustracje w tym podręczniku użytkownika mogą się różnić od zakupionego urządzenia w zależności od opcji i modelu. Należy sprawdzić typ urządzenia (patrz „Widok z przodu” na stronie 22).

Nośniki i zasobnik

Przygotowanie oryginałów

- Nie należy wkładać papieru o rozmiarach mniejszych niż 142 x 148 mm ani większych niż 216 x 356 mm.
- Aby uniknąć zakleszczenia papieru, niskiej jakości wydruku i uszkodzenia urządzenia, nie należy próbować wkładać poniższych typów papieru:
 - kalka lub papier z kalką
 - papier powlekany
 - pelur albo cienki papier
 - pofałdowany albo pomarszczony papier
 - pogięty albo zwinięty papier
 - podarty papier
- Przed załadowaniem należy usunąć wszystkie zszywki i spinacze.
- Przed załadowaniem należy się upewnić, że klej, atrament lub płyn korekcyjny na papierze zdążył już całkowicie wyschnąć.
- Nie należy ładować oryginałów, które zawierają papier o różnych rozmiarach i gramaturze.
- Nie należy ładować książeczek, broszur, folii ani dokumentów mających inne niestandardowe właściwości.

Wkładanie oryginałów

Do wkładania oryginałów w celu ich skopiowania, zeskanowania i wysłania faksem można użyć szyby skanera.



Ilustracje w tym podręczniku użytkownika mogą się różnić od zakupionego urządzenia w zależności od opcji i modelu. Należy sprawdzić typ urządzenia (patrz „Widok z przodu” na stronie 22).

Na szybie skanera

Za pomocą szyby skanera można skanować i kopiować oryginały. Pozwala to uzyskać najwyższą jakość skanowania, zwłaszcza dla obrazów kolorowych lub w skali szarości. Upewnij się, czy w podajniku dokumentów nie znajdują się oryginały. W przypadku wykrycia oryginałów w podajniku dokumentów urządzenie najpierw odczyta dokumenty z podajnika, a następnie z szyby.

Nośniki i zasobnik

- 1 Unieś i otwórz pokrywę skanera.

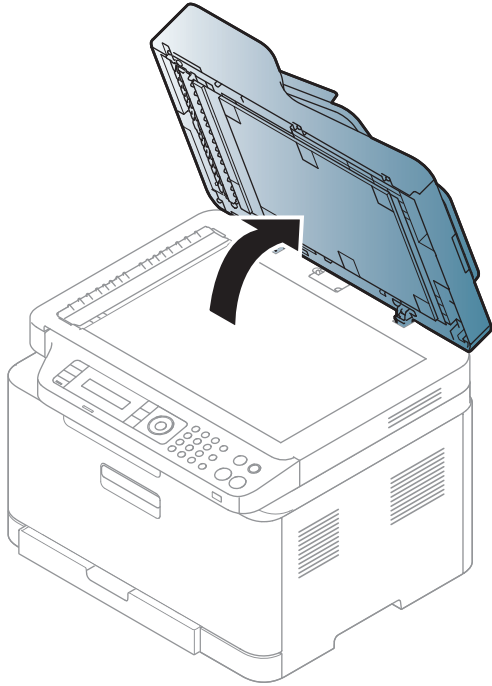

- 2 Umieść oryginał na szybie skanera stroną zadrukowaną do dołu. Ustaw go równo ze wskaźnikami dopasowania w lewym górnym rogu szyby.

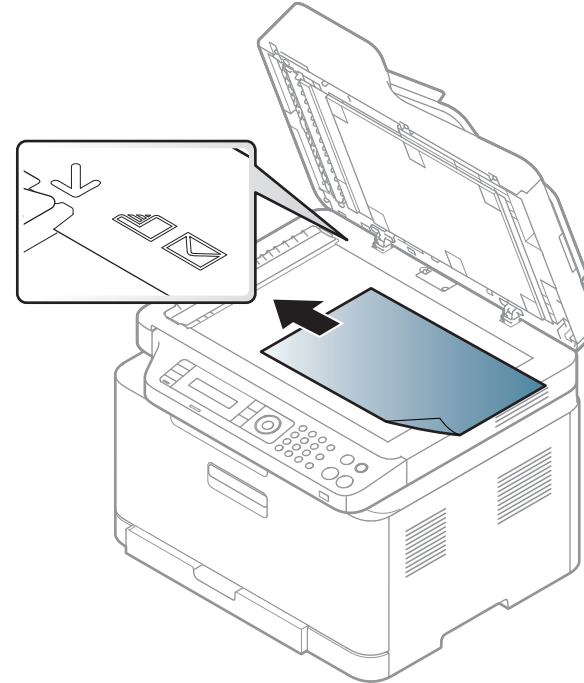

- 3 Zamknij pokrywę skanera.

Nośniki i zasobnik



- Pozostawienie otwartej pokrywy podczas kopiowania może wpłynąć na jakość kopii i zużycie toneru.
- Kurz na szybie skanera może powodować powstawanie czarnych kropek na wydruku. Szybę należy zawsze utrzymywać w czystości (patrz „Czyszczenie urządzenia” na stronie 96).
- W przypadku kopiowania strony z książki lub czasopisma należy unieść pokrywę skanera do pozycji zablokowania zawiasów i zamknąć pokrywę. Jeśli książka lub czasopismo są grubsze niż 30 mm, należy rozpocząć kopiowanie przy otwartej pokrywie skanera.



- Należy uważać, aby nie rozbić szyby skanera. Może to spowodować obrażenia ciała.
- Nie wolno kłaść dłoni na szybie podczas zamykania pokrywy skanera. Pokrywa skanera może spaść na dłoń i zranić użytkownika.
- Podczas kopiowania lub skanowania nie wolno patrzeć na światło wewnątrz skanera. Można w ten sposób uszkodzić wzrok.

W podajniku dokumentów

- 1 Stos papieru należy wygiąć lub przekartkować, aby rozdzielić poszczególne arkusze przed ich załadowaniem.

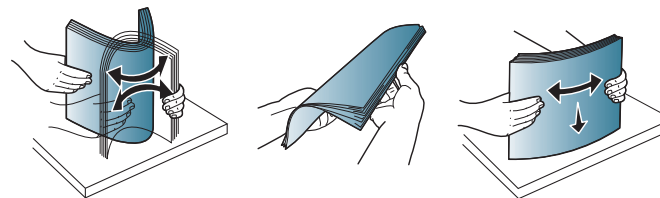

- 2 Umieść oryginały w podajniku dokumentów stroną zadrukowaną do góry. Upewnij się, że dół stosu oryginałów odpowiada rozmiarowi papieru oznaczonemu w podajniku wejściowym dokumentów.

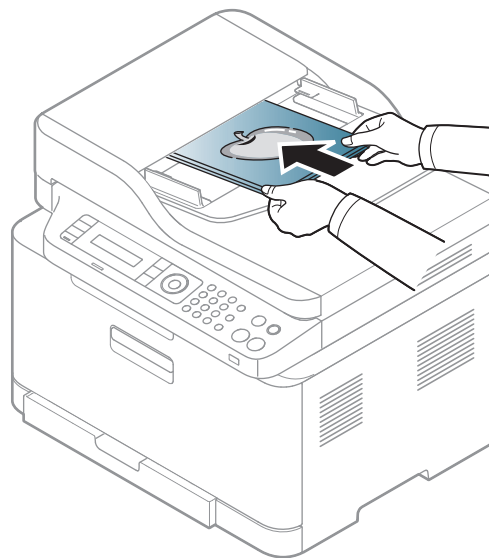

Nośniki i zasobnik

- 3 Dopasuj prowadnice podajnika dokumentów do rozmiaru papieru.

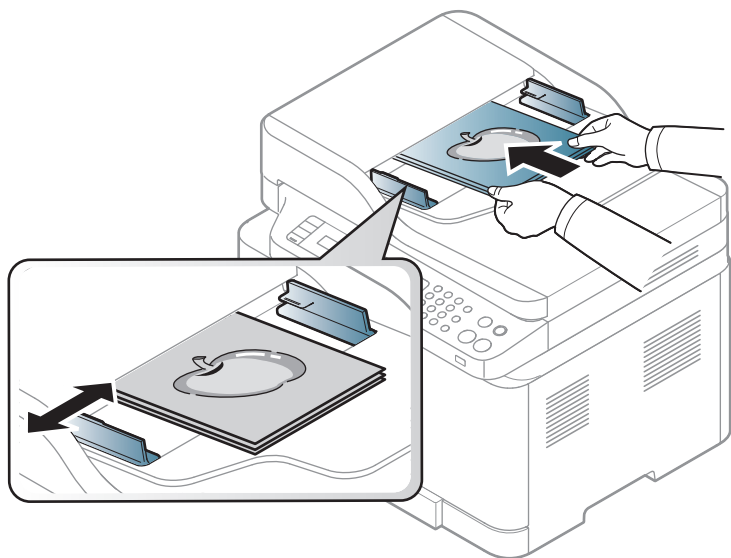

Kurz na płycie podajnika dokumentów może spowodować powstawanie czarnych linii na wydruku. Szybę należy zawsze utrzymywać w czystości (patrz „Czyszczenie urządzenia” na stronie 96).

Drukowanie podstawowe



Aby uzyskać informacje o specjalnych funkcjach drukowania, zapoznaj się z Zaawansowanym podręcznikiem (patrz „Korzystanie z zaawansowanych funkcji drukowania” na stronie 242).

Drukowanie



Użytkownicy systemów Macintosh, Linux lub Unix OS powinni zapoznać się z Zaawansowany podręcznik (patrz „Drukowanie na komputerach Macintosh” na stronie 249 lub „Drukowanie w systemie Linux” na stronie 251).

Poniższe okno **Preferencje drukowania** dotyczy Notatnika w systemie Windows 7.

- 1 Otwórz dokument, który ma być wydrukowany.
- 2 Wybierz pozycję **Drukuj** z menu **Plik**.

- 3 Wybierz urządzenie z listy **Wybierz drukarkę**.

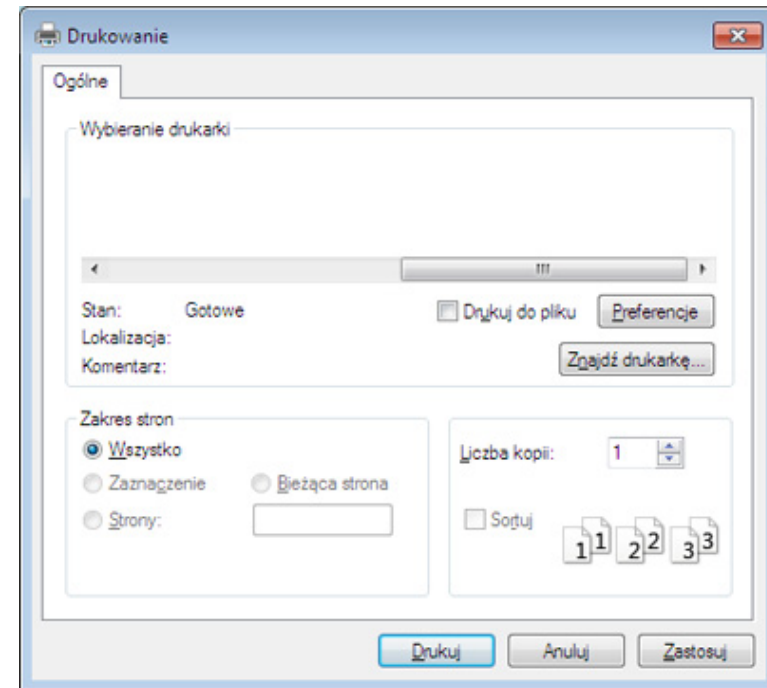

- 4 Podstawowe ustawienia drukowania, łącznie z liczbą kopii i zasięgiem wydruku, można wybrać w oknie **Drukuj**.





Aby wykorzystać zaawansowane funkcje drukowania, kliknij opcję **Właściwości** lub **Preferencje** w oknie **Drukuj**. (patrz „Otwieranie okna preferencji drukowania” na stronie 58).

- 5 Aby rozpocząć zadanie drukowania, kliknij przycisk **OK** lub polecenie **Drukuj** w oknie **Drukuj**.

Drukowanie podstawowe

Anulowanie zadania drukowania





Jeśli zadanie drukowania oczekuje w kolejce wydruku lub w buforze wydruku, anuluj zadanie w podany sposób:

- Do tego okna można również łatwo przejść, klikając dwukrotnie ikonę urządzenia () na pasku zadań systemu Windows.
- Bieżące zadanie można również anulować, naciskając przycisk  (**Stop/Clear**) na panelu sterowania.

Drukowanie podstawowe

Otwieranie okna preferencji drukowania



- Okno **Preferencje drukowania** przedstawione w tym Podręczniku użytkownika może różnić się w zależności od urządzenia.
- Po wybraniu opcji w oknie **Preferencje drukowania** może zostać wyświetlony znak ostrzegawczy,  lub . Znak  oznacza, że można wybrać daną opcję, ale nie jest to zalecane. Znak  oznacza, że danej opcji nie można wybrać z powodu ustawień komputera lub środowiska.

- 1 Otwórz dokument, który ma być wydrukowany.
- 2 Wybierz polecenie **Drukuj** z menu Plik. Zostanie wyświetlone okno **Drukuj**.
- 3 Wybierz urządzenie z listy **Wybierz drukarkę**.

- 4 Kliknij opcję **Właściwości** lub **Preferencje**.

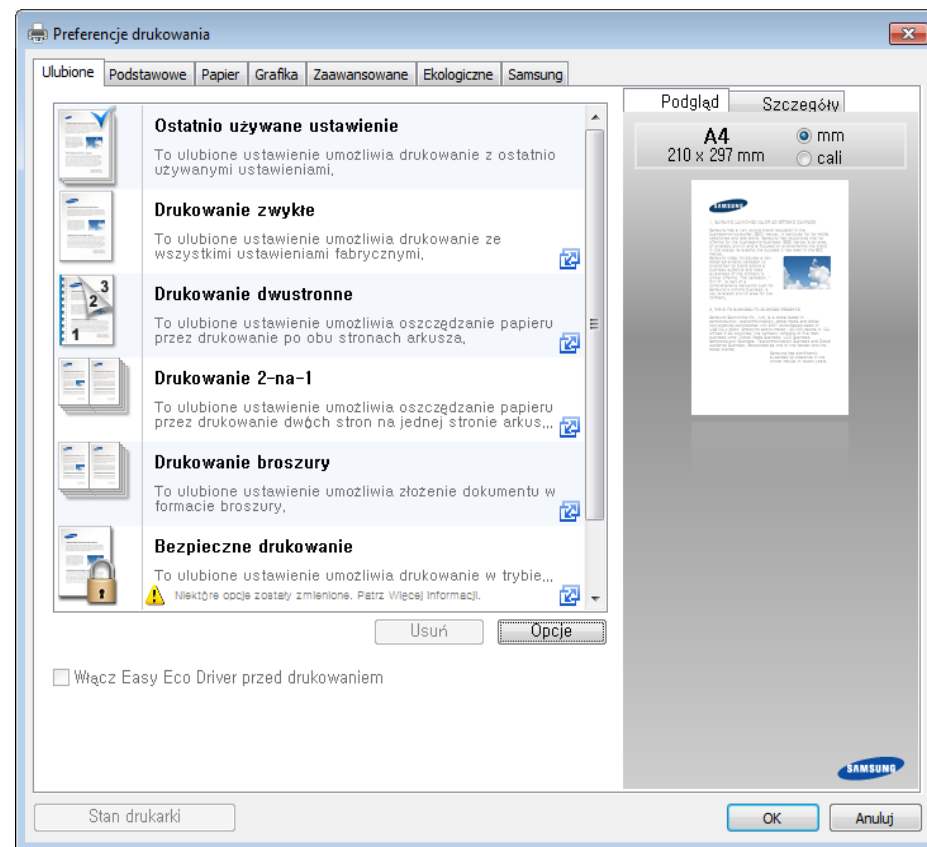

- Można zastosować funkcje **Eco**, aby zaoszczędzić papier i toner przed drukowaniem (patrz „Easy Eco Driver” na stronie 278).
- Możesz sprawdzić bieżący stan urządzenia naciskając przycisk **Stan drukarki** (patrz „Korzystanie z aplikacji Stan drukarki Samsung” na stronie 293).

Drukowanie podstawowe

Korzystanie z ulubionych ustawień

Opcja **Ulubione**, która jest dostępna z każdej karty właściwości oprócz karty **Samsung**, umożliwia zapisanie obecnych ustawień do przyszłego zastosowania.

Aby zachować pozycję **Ulubione**, wykonaj poniższe kroki:

- 1 Zmień ustawienia na odpowiednich kartach.
- 2 Wprowadź nazwę pozycji w polu tekstowym **Ulubione**.

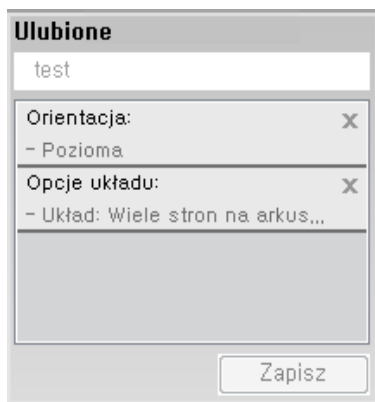

- 3 Kliknij przycisk **Zapisz**.
- 4 Wpisz nazwę i opis, a następnie wybierz żądaną ikonę.
- 5 Kliknij przycisk **OK**. Po zapisaniu opcji **Ulubione** wszystkie obecne ustawienia sterownika zostaną zapisane.



Aby użyć zapisanych ustawień, wybierz je z karty **Ulubione**. Urządzenie będzie teraz drukować zgodnie z wybranymi ustawieniami. Aby usunąć zapisane ustawienia, wybierz je z karty **Ulubione** i kliknij polecenie **Usuń**.

Korzystanie z pomocy

W oknie **Preferencje drukowania** kliknij opcję, o której chcesz dowiedzieć się więcej i naciśnij klawisz **F1** na klawiaturze.

Drukowanie podstawowe

Drukowanie Ekologiczne

Funkcja **Eco** pozwala zmniejszyć zużycie toneru i papieru. Funkcja **Eco** umożliwia także oszczędzanie zasobów drukowania i zapewnia ekologiczne drukowanie.

Tryb ekologiczny włączany jest po naciśnięciu przycisku **Eco** w panelu sterowania. Domyślne ustawienie trybu Eco to **Wiele stron na arkusz (2)** i **Oszczędzanie tonera**.

Konfiguracja trybu ekologicznego z panelu sterowania



- Możesz skonfigurować ustawienia urządzenia z menu **Ustawienia urządzenia** w programie Samsung Easy Printer Manager.
 - Użytkownicy systemów Windows i Macintosh mogą ustawić tę opcję w sekcji **Samsung Easy Printer Manager >  (Przełącz na tryb zaawansowany) > Ustawienia urządzenia**; patrz „Ustawienia urządzenia” na stronie 284.
- W niektórych modelach konieczne może być naciśnięcie przycisku **OK**, aby przejść dalej do menu niższego poziomu.



- Ustawienia wprowadzone w sterowniku urządzenia mają pierwszeństwo przed ustawieniami wprowadzonymi na panelu sterowania.
- W niektórych modelach konieczne może być naciśnięcie przycisku **OK**, aby przejść dalej do menu niższego poziomu.

1

Na panelu sterowania wybierz opcję  (**Menu**) > **Konfig. syst.** > **Konfig.urzadz.** > **Ustawienia eko**.

2

Wybierz żadaną opcję i naciśnij przycisk **OK**.

- **Tryb domyslny:** Zaznacz, aby włączyć lub wyłączyć tryb eco.
 - **Wyl.:** Wyłącza tryb eco.
 - **Wl.:** Włącza tryb eco.



Jeśli tryb eco zostanie włączony z hasłem z usługi SyncThru™ Web Service (karta **Ustawienia > Ustawienia urządzenia > System > Eko > Ustawienia**) lub Samsung Easy Printer Manager (**Ustawienia urządzenia > Eko**), zostanie wyświetlony komunikat **Tr. gotowości**. Aby zmienić stan trybu eco, należy wprowadzić hasło.

Drukowanie podstawowe

- **Wybierz temp.:** Zastosuj ustawienia usługi Syncthru™ Web Service lub Samsung Easy Printer Manager. Zanim wybierzesz tę opcję, skonfiguruj funkcję eco w SyncThru™ Web Service (karta **Ustawienia** > **Ustawienia urządzenia** > **System** > **Eko** > **Ustawienia**) lub Samsung Easy Printer Manager (**Ustawienia urządzenia** > **Eko**).
 - **Domyślne Eco:** Urządzenie skonfigurowane jest zgodnie z trybem **Domyślne Eco**.
 - **Niestand. Eco:** Zmień wymagane wartości.

3 Naciśnij przycisk **OK**, aby zapisać wybór.

Konfiguracja trybu eco sterownika

Aby skonfigurować tryb ekologiczny, otwórz kartę Eco. Jeśli wyświetlona jest ikona trybu ekologicznego (, oznacza to, że tryb jest włączony.

Opcje Ekologiczne

- **Domyślne drukarki:** Zastosowane są ustawienia z panelu sterowania urządzenia.
- **Brak:** Wyłącza tryb Eco.
- **Drukowanie Ekologiczne:** Włącza tryb eco. Włącz opcje trybu Eco, z których chcesz korzystać.
- **Hasło:** Jeśli administrator wprowadził hasło do trybu Eco, należy je podać, aby możliwa była zmiana stanu.

Symulator wyników

Symulator wyników wskazuje wyniki zmniejszonej emisji dwutlenku węgla, zużytej energii oraz ilość papieru zaoszczędzonego dzięki zastosowanym ustawieniom.

- Wyniki obliczane są w oparciu o założenie, że przy wyłączonym trybie Eco całkowita ilość zadrukowanego papieru to sto, z wyłączeniem pustej strony.
- Zapoznaj się ze wskaźnikiem dotyczącym CO2, energii oraz opracowaniem **IEA**, wskaźnikiem Ministerstwa Spraw Wewnętrznych i Komunikacji Japonii oraz stroną www.remanufacturing.org.uk. Każdy model charakteryzuje się innym wskaźnikiem.
- Zużycie energii w trybie drukowania oznacza zużycie średnie.
- Wyświetlane ilości są jedynie szacunkowe, ponieważ rzeczywiste ilości mogą być różne, w zależności od używanego systemu operacyjnego, wydajności komputera, oprogramowania, metody połączenia, nośników [grubości], rozmiarów nośników, złożoności zadania itp.

Kopiowanie podstawowe





Aby uzyskać informacje o specjalnych funkcjach drukowania, zapoznaj się z Zaawansowany podręcznik (patrz „Kopiowanie” na stronie 214).



Aby anulować zadanie kopiowania w trakcie jego wykonywania, naciśnij przycisk  (**Stop/Clear**). Kopiowanie zostanie zatrzymane.

Kopiowanie podstawowe

- 1** CLX-330x Series/CLX-330xW Series: Upewnij się, że dioda LED przycisku **Scan to** jest wyłączona.

CLX-330xFN Series/CLX-330xFW Series: Naciśnij przycisk  (Kopiowanie) na panelu sterowania.
- 2** Połóż jeden arkusz na płycie stroną zadrukowaną skierowaną do dołu lub większą liczbę arkuszy w automatycznym podajniku dokumentów, stroną zadrukowaną skierowaną do góry (patrz „Wkładanie oryginałów” na stronie 52).
- 3** Jeśli przy użyciu przycisków panelu sterowania chcesz dostosować ustawienia kopiowania, takie jak **Zmn./powiekszą, Zaciemnienie, Kontrast, Typ oryginału** i inne (patrz „Zmiana ustawień dla poszczególnych kopii” na stronie 62).
- 4** W razie potrzeby wprowadź liczbę kopii za pomocą przycisków strzałek lub klawiatury numerycznej.
- 5** Naciśnij przycisk  (**Start**).

Zmiana ustawień dla poszczególnych kopii

Urządzenie udostępnia domyślne ustawienia kopiowania, dzięki czemu można szybko i łatwo wykonać kopię.





- Jeśli podczas ustawiania opcji kopiowania zostanie dwukrotnie naciśnięty przycisk  (**Stop/Clear**), wszystkie opcje ustawione dla bieżącego zadania kopiowania zostaną anulowane i przywrócone do stanu domyślnego. Ewentualnie zostaną one automatycznie przywrócone do wartości domyślnych po zakończeniu wykonywania kopii.
- Dostęp do menu może być różny w zależności od modelu (patrz „Uzyskiwanie dostępu do menu” na stronie 35).
- W niektórych modelach konieczne może być naciśnięcie przycisku **OK**, aby przejść dalej do menu niższego poziomu.

Kopiowanie podstawowe



Zaciemnienie

Jeśli oryginał zawiera wyblakłe elementy i ciemne obrazy, można dostosować jasność w celu uzyskania czytelnej kopii.

- 1 CLX-330x Series/CLX-330xW Series: Upewnij się, że dioda LED przycisku **Scan to** jest wyłączona.
CLX-330xFN Series/CLX-330xFW Series: Naciśnij przycisk  (Kopiowanie) na panelu sterowania.
- 2 Na panelu sterowania wybierz  (**Menu**) > **Funk. kopiow.** > **Zaciemnienie**.
- 3 Wybierz żadaną opcję i naciśnij przycisk **OK**.
Na przykład, ustawienie **Jasny+5** jest najjaśniejsze, a **Ciemny+5** najciemniejsze.
- 4 Naciśnij przycisk  (**Stop/Clear**), aby powrócić do trybu gotowości.

Zaciemnienie

Menu **Zaciemnienie** pozwala zwiększyć lub zmniejszyć różnicę pomiędzy jasnymi i ciemnymi obszarami obrazu.

- 1 CLX-330x Series/CLX-330xW Series: Upewnij się, że dioda LED przycisku **Scan to** jest wyłączona.
CLX-330xFN Series/CLX-330xFW Series: Naciśnij przycisk  (Kopiowanie) na panelu sterowania.
- 2 Na panelu sterowania wybierz  (**Menu**) > **Funk. kopiow.** > **Zaciemnienie**.
- 3 Wybierz żadaną opcję i naciśnij przycisk **OK**.
- 4 Naciśnij przycisk  (**Stop/Clear**), aby powrócić do trybu gotowości.

Oryginał

Ustawienie oryginału służy do poprawiania jakości kopii poprzez wybranie dokumentu dla bieżącego zadania kopiowania.

Kopiowanie podstawowe

1 CLX-330x Series/CLX-330xW Series: Upewnij się, że dioda LED przycisku **Scan to** jest wyłączona.

CLX-330xFN Series/CLX-330xFW Series: Naciśnij przycisk  (Kopiowanie) na panelu sterowania.

2 Wybierz  (**Menu**) > **Funk. kopiow.** > **Typ oryginału** na panelu sterowania.

3 Wybierz żądaną opcję i naciśnij przycisk **OK**.

- **Tekst:** przeznaczony dla oryginałów zawierających głównie tekst.
- **Tekst/Zdjecie:** przeznaczony dla oryginałów zawierających tekst i zdjęcia.

 Jeśli tekst wydruku jest niewyraźny, wybierz opcję **Tekst**, aby uzyskać wyraźny tekst.

- **Zdjecie:** używany, gdy oryginałami są zdjęcia.
- **Czasopismo:** używany, gdy oryginałem jest czasopismo.

4 Naciśnij przycisk  (**Stop/Clear**), aby powrócić do trybu gotowości.

Kopia pomniejszona lub powiększona

Rozmiar dokumentu kopiowanego z podajnika dokumentów lub szyby skanera można pomniejszyć lub powiększyć o 25–400%.



- Ta funkcja może nie być dostępna, w zależności od modelu lub wyposażenia opcjonalnego (patrz „Funkcja Różne” na stronie 10).
- Jeśli włączony jest tryb ekologiczny, funkcje zmniejszania i zwiększania nie są dostępne.

Aby wybrać zdefiniowany wcześniej rozmiar kopii

1 CLX-330x Series/CLX-330xW Series: Upewnij się, że dioda LED przycisku **Scan to** jest wyłączona.

CLX-330xFN Series/CLX-330xFW Series: Naciśnij przycisk  (Kopiowanie) na panelu sterowania.

2 Wybierz  (**Menu**) > **Funk. kopiow.** > **Zmn./powieksz** na panelu sterowania.



3 Wybierz żądaną opcję i naciśnij przycisk **OK**.

4 Naciśnij przycisk  (**Stop/Clear**), aby powrócić do trybu gotowości.

Kopiowanie podstawowe

Aby wyskalować kopię bezpośrednio, wprowadzając współczynnik skalowania:

- 1 CLX-330x Series/CLX-330xW Series: Upewnij się, że dioda LED przycisku **Scan to** jest wyłączona.

CLX-330xFN Series/CLX-330xFW Series: Naciśnij przycisk  (Kopiowanie) na panelu sterowania.
- 2 Wybierz  (**Menu**) > **Funk. kopiow.** > **Zmn./powieksz** > **Wlasne** na panelu sterowania.
- 3 Wprowadź żądany rozmiar kopii za pomocą klawiatury numerycznej.
- 4 Naciśnij przycisk **OK**, aby zapisać wybór.
- 5 Naciśnij przycisk  (**Stop/Clear**), aby powrócić do trybu gotowości.



W przypadku wykonywania pomniejszonej kopii w dolnej części kopii mogą pojawić się czarne linie.

Kopiowanie dokumentów identyfikacyjnych

Urządzenie może drukować oryginały dwustronne na pojedynczym arkuszu.

Urządzenie drukuje jedną stronę oryginału na górnej połowie arkusza papieru, a drugą stronę na dolnej połowie bez zmniejszania rozmiaru oryginału. Ta funkcja jest przydatna podczas kopiowania niewielkich dokumentów, takich jak wizytówki.





- Aby skorzystać z tej funkcji, oryginał należy umieścić na szybie skanera.
- Jeśli urządzenie pracuje w trybie ekologicznym, funkcja ta nie jest dostępna.

Procedura zależy od modelu.

Kopiowanie podstawowe

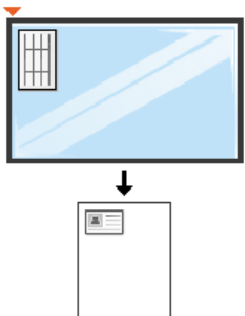
- 1 Naciśnij przycisk **ID Copy** na panelu sterowania.
- 2 Umieść oryginalny dokument zadrukowaną stroną przyłożoną do szyby skanera, zgodnie ze wskazaniem strzałek. Następnie zamknij pokrywę skanera.



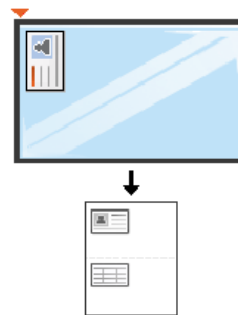

- 3 Na wyświetlaczu pojawi się komunikat **Włoz przed. str i nacis. [Start]**.
- 4 Naciśnij przycisk  (**Start**).
Urządzenie rozpocznie skanowanie przedniej strony oryginału i wyświetli komunikat **Włoz tylna str i nacis. [Start]**.

- 5 Odwróć oryginał i umieść go na szybie skanera, zgodnie ze wskazaniem strzałek. Następnie zamknij pokrywę skanera.

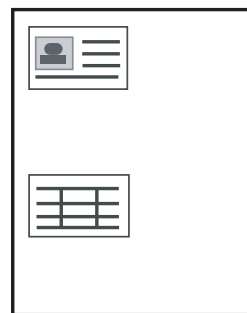

- 6 Naciśnij przycisk  (**Start**).



- Jeśli nie naciśniesz przycisku  (**Start**), skopiowana zostanie tylko przednia strona.
- Jeśli oryginał jest większy niż obszar wydruku, pewne fragmenty mogą nie zostać wydrukowane.

Skanowanie podstawowe



Aby uzyskać informacje o specjalnych funkcjach skanowania, zapoznaj się z Zaawansowany podręcznik (patrz „Funkcje skanowania” na stronie 254).

Skanowanie podstawowe

Poniżej przedstawiono standardową procedurę skanowania oryginałów.

Jest to podstawowa metoda skanowania dla urządzenia podłączonego za pomocą kabla USB.



- W niektórych modelach konieczne może być naciśnięcie przycisku **OK**, aby przejść dalej do menu niższego poziomu.
- Aby skanować za pomocą sieci, zapoznaj się z Zaawansowanym podręcznikiem (patrz „Skanowanie z urządzenia podłączonego do sieci” na stronie 255).

1 Połóż jeden arkusz na płycie stroną zadrukowaną skierowaną do dołu lub większą liczbę arkuszy w automatycznym podajniku dokumentów, stroną zadrukowaną skierowaną do góry (patrz „Wkładanie oryginałów” na stronie 52).

2 CLX-330xFN Series/CLX-330xFW Series: Na panelu sterowania wybierz  (skanowanie) > **Skanuj do PC > Komputer lok..**

LUB

CLX-330x Series/CLX-330xW Series: Naciśnij przycisk **Scan to > Skanuj do PC > Komputer lok.** na panelu sterowania.



Jeśli wyświetlony zostanie komunikat **Niedostępny**, sprawdź połączenie portów lub wybierz opcję **Włącz skanowanie z panelu urządzenia** w aplikacji **Samsung Easy Printer Manager** >



Przełącz na tryb zaawansowany > **Ustawienia skanowania do komputera.**

3 Wybierz miejsce docelowe skanowania i naciśnij przycisk **OK**.
Domyślne ustawienie to **Moje dokumenty**.

Skanowanie podstawowe



- Możesz utworzyć i zapisać profil często stosowanych ustawień. Profile można dodawać i usuwać oraz zapisywać w różnych miejscach.
- Aby zmienić ustawienia, otwórz aplikację **Samsung Easy Printer Manager** >  Przełącz na tryb zaawansowany > **Ustawienia skanowania do komputera**.

4 Wybierz żądaną opcję i naciśnij przycisk **OK**.

5 Rozpocznie się skanowanie.



Zeskanowany obraz zapisywany jest na komputerze, w folderze **C:\Użytkownicy\users name\Moje dokumenty**. Zapisany folder może wyglądać inaczej w zależności od systemu i używanej aplikacji.

Faksowanie podstawowe



- Aby uzyskać informacje o specjalnych funkcjach faksowania, zapoznaj się z Zaawansowany podręcznik (patrz „Funk. faksu” na stronie 264).



- Urządzenia nie można używać jako faksu przez telefon internetowy. Więcej informacji można uzyskać u dostawcy usług internetowych.
- Zalecamy korzystanie z usług tradycyjnej telefonii analogowej (PSTN: publicznej komutowanej sieci telefonicznej) przy podłączaniu linii telefonicznej w celu skorzystania z faksu. Jeśli używane są inne usługi Internetowe (DSL, ISDN, VoIP), można polepszyć jakość połączenia, korzystając z mikrofiltra. Mikrofiltr eliminuje niepotrzebne zakłócenia i poprawia jakość połączenia, również internetowego. Ponieważ mikrofiltr DSL nie jest dostarczany z urządzeniem, w celu używania filtra należy skontaktować się z dostawcą usług internetowych.

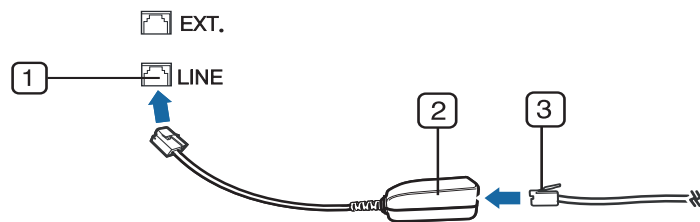

- 1 Port linii telefonicznej
- 2 Mikrofiltr
- 3 Modem DSL/linia telefoniczna (Patrz „Widok z tyłu” na stronie 24).

Przygotowanie do korzystania z faksu

Przed rozpoczęciem wysyłania lub odbierania faksów należy podłączyć dostarczony przewód telefoniczny do telefonicznego gniazda ściennego (patrz „Widok z tyłu” na stronie 24). Informacje o podłączaniu zawiera Skrócona instrukcja instalacji. Sposób podłączenia urządzenia do linii telefonicznej różni się w zależności od kraju.

Wysyłanie faksu



W celu umieszczenia oryginałów można skorzystać z podajnika dokumentów lub szyby skanera. Jeśli oryginały zostaną umieszczone w podajniku dokumentów i na szybie skanera, urządzenie najpierw odczyta oryginały z podajnika dokumentów, ponieważ podajnik ten ma wyższy priorytet skanowania.

- 1 Połóż jeden arkusz na płycie stroną zadrukowaną skierowaną do dołu lub większą liczbę arkuszy w automatycznym podajniku dokumentów, stroną zadrukowaną skierowaną do góry (patrz „Wkładanie oryginałów” na stronie 52).
- 2 Naciśnij przycisk  (Faks) na panelu sterowania.

Faksowanie podstawowe

- 3 Dostosuj rozdzielczość i zaciemnienie odpowiednio do faksu (patrz temat „Dostosowywanie ustawień dokumentu” na stronie 72).
- 4 Wprowadź docelowy numer faksu (patrz „Litery i cyfry na klawiaturze” na stronie 235).
- 5 Naciśnij przycisk  (**Start**) na panelu sterowania. Urządzenie rozpocznie skanowanie i wysyłanie faksu do określonych miejsc docelowych.





- Jeżeli chcesz faksować bezpośrednio z komputera, użyj programu Samsung Network PC Fax (patrz „Wysyłanie faksu z komputera” na stronie 265).
- Aby anulować zadanie faksowania, należy nacisnąć przycisk  (**Stop/Clear**), zanim urządzenie rozpocznie transmisję.
- Jeśli używana jest szyba skanera, urządzenie wyświetli monit o umieszczeniu na niej następnej strony.

Ręczne wysyłanie faksu

Aby wysłać faks za pomocą funkcji  (**On Hook Dial**), dostępnej z panelu sterowania, wykonaj poniższe kroki.



Jeśli urządzenie to model ze słuchawką, możesz wysłać faks korzystając ze słuchawki (patrz „Funkcja Różne” na stronie 10).

- 1 Połóż jeden arkusz na płycie stroną zadrukowaną skierowaną do dołu lub większą liczbę arkuszy w automatycznym podajniku dokumentów, stroną zadrukowaną skierowaną do góry (patrz „Wkładanie oryginałów” na stronie 52).
- 2 Naciśnij przycisk  (Faks) na panelu sterowania.
- 3 Dostosuj rozdzielczość i zaciemnienie odpowiednio do faksu (patrz temat „Dostosowywanie ustawień dokumentu” na stronie 72).
- 4 Naciśnij przycisk  (**On Hook Dial**) na panelu sterowania lub podnieś słuchawkę.
- 5 Wprowadź numer faksu, korzystając z klawiatury numerycznej na panelu sterowania.
- 6 Naciśnij przycisk  (**Start**) na panelu sterowania, gdy usłyszysz, że urządzenie odbierające nadaje wysoki sygnał faksu.



Faksowanie podstawowe

Wysyłanie faksu do wielu odbiorców

Można użyć funkcji wysyłania do wielu odbiorców, umożliwiającej wysłanie faksu w więcej niż jedno miejsce. Oryginały są automatycznie zapisywane w pamięci i wysyłane do zdalnej stacji. Przesłane oryginały są automatycznie usuwane z pamięci.



Ta funkcja wysyłania faksu jest niedostępna, jeśli wybrano ustawienie bardzo dokładnej jakości lub jeśli faks jest w kolorze.

- 1 Połóż jeden arkusz na płycie stroną zadrukowaną skierowaną do dołu lub większą liczbę arkuszy w automatycznym podajniku dokumentów, stroną zadrukowaną skierowaną do góry (patrz „Wkładanie oryginałów” na stronie 52).
- 2 Naciśnij przycisk  (Faks) na panelu sterowania.
- 3 Dostosuj rozdzielczość i zaciemnienie odpowiednio do faksu (patrz temat „Dostosowywanie ustawień dokumentu” na stronie 72).
- 4 Na panelu sterowania wybierz opcje  (Menu) > **Funk. faksu** > **Wysył.do wielu**.
- 5 Wprowadź numer pierwszego odbiorcy faksu i naciśnij przycisk **OK**. Możesz nacisnąć numer szybkiego wybierania lub użyć wybierania grupowego, korzystając z przycisku  (**Address Book**).

- 6 Wprowadź numer drugiego odbiorcy faksu i naciśnij przycisk **OK**. Na wyświetlaczu zostanie wyświetlony monit o podanie innego numeru w celu wysłania dokumentu.
- 7 Aby wprowadzić więcej numerów faksów, naciśnij przycisk **OK**, gdy zostanie wyświetlony komunikat **Tak**, a następnie powtórz czynności 5 i 6.



- Można dodać do 10 adresatów.
- Po wprowadzeniu jednego numeru wybierania grupowego nie można wprowadzić kolejnych numerów wybierania grupowego.

- 8 Po zakończeniu wprowadzania numerów faksu wybierz opcję **Nie** po wyświetleniu monitu **Inny numer?**, a następnie naciśnij przycisk **OK**.

Urządzenie rozpocznie wysyłanie faksów na podane numery w kolejności ich wprowadzenia.

Po wysłaniu faksów drukowany jest raport wysyłania wielokrotnego.

Odbieranie faksu

Urządzenie jest fabrycznie ustawione w trybie faksu. W przypadku nadejścia faksu urządzenie odbiera połączenie po określonej liczbie dzwonek i automatycznie odbiera faks.

Faksowanie podstawowe

Dostosowywanie ustawień dokumentu



Przed uruchomieniem faksu, w celu uzyskania najlepszej rozdzielczości zmień następujące ustawienia zgodnie ze stanem oryginału.



W niektórych modelach konieczne może być naciśnięcie przycisku **OK**, aby przejść dalej do menu niższego poziomu.

Rozdzielczość

Domyślne ustawienia dokumentu dają dobre wyniki w przypadku używania typowych oryginałów tekstowych. Jednak w przypadku wysyłania oryginałów słabej jakości lub zawierających zdjęcia można dostosować rozdzielczość w celu uzyskania wyższej jakości.

- 1 Na panelu sterowania wybierz opcje  (Faks) >  (**Menu**) > **Funk. faksu** > **Rozdzielczosc**.
- 2 Wybierz żadaną opcję i naciśnij przycisk **OK**.
 - **Standardowa**: oryginały ze znakami normalnej wielkości.
 - **Dokładna**: oryginały zawierające małe znaki lub cienkie linie albo oryginały wydrukowane na drukarce igłowej.

- **B. dokładna**: oryginały zawierające bardzo drobne szczegóły. Tryb **B. dokładna** jest włączany tylko wtedy, gdy urządzenie, w którym nawiązywana jest komunikacja, również obsługuje taką rozdzielczość.



- W przypadku transmisji z pamięci tryb **B. dokładna** nie jest dostępny. Ustawienie rozdzielczości zostanie automatycznie zmienione na **Dokładna**.
- Jeśli w urządzeniu ustawiona jest rozdzielczość **B. dokładna**, a faks odbierający nie obsługuje rozdzielczości **B. dokładna**, urządzenie będzie transmitować faks z użyciem najwyższego trybu rozdzielczości obsługiwanego przez faks odbierający.

- **Faks ze zdj.:** oryginały zawierające odcienie szarości lub zdjęcia.

- 3 Naciśnij przycisk  (**Stop/Clear**), aby powrócić do trybu gotowości.



Faksowanie podstawowe

Zaciemnienie

Można wybrać stopień zaciemnienia dokumentu oryginalnego.



Ustawienie zaciemnienia dotyczy bieżącego zadania faksowania. Aby zmienić ustawienie domyślne (patrz „Faks” na stronie 218).

- 1 Na panelu sterowania wybierz opcje  (Faks) >  (Menu) > **Funk. faksu > Zaciemnienie.**
- 2 Wybierz żądany poziom zaciemnienia.
- 3 Naciśnij przycisk  (**Stop/Clear**), aby powrócić do trybu gotowości.

Korzystanie z pamięci USB

W tym rozdziale znajduje się opis korzystania z nośnika pamięci USB w urządzeniu.

Informacje o pamięci USB

Nośniki pamięci USB mają różne pojemności, pozwalające zapewnić więcej miejsca na zapisywanie dokumentów, prezentacji, pobranych plików muzycznych i wideo, zdjęć wysokiej rozdzielczości lub jakichkolwiek innych plików, które należy zapisać lub przenieść.

Przy użyciu nośnika pamięci USB można wykonać następujące czynności w urządzeniu:

- zeskanować dokumenty i zapisać je w pamięci USB;
- wydrukować dane zapisane w pamięci USB;
- przywrócić pliki kopii zapasowej do pamięci urządzenia;
- sformatować pamięć USB;
- sprawdzić dostępną ilość pamięci.

Podłączanie nośnika pamięci USB

Podnieś lekko pokrywę skanera i włóż nośnik pamięci USB do portu USB. Przed użyciem urządzenia zamknij pokrywę skanera.

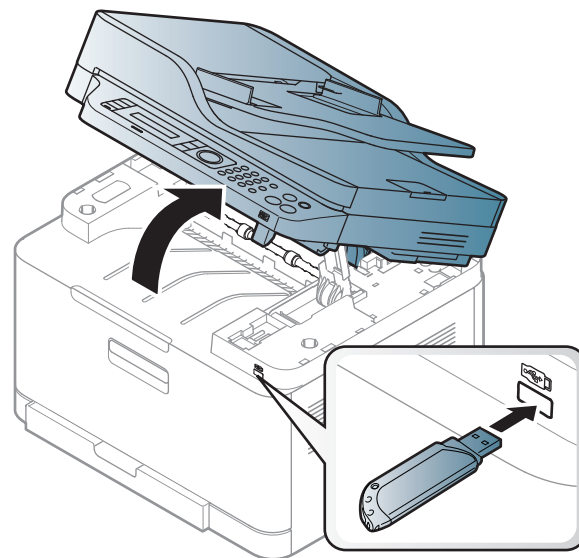

Gniazdo pamięci USB z przodu urządzenia jest przeznaczone dla nośników pamięci w wersji USB V1.1 i USB V2.0. Urządzenie obsługuje pamięci USB z systemem plików FAT16/FAT32 i rozmiarem sektora 512 bajtów.

System plików pamięci USB można sprawdzić u sprzedawcy.

Korzystanie z pamięci USB

Można używać tylko dopuszczonych nośników pamięci USB ze złączem wtykowym typu A.

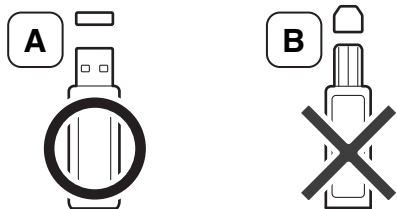

Należy używać tylko metalowych/ekranowanych nośników pamięci USB.

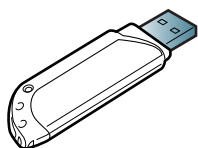

Należy używać wyłącznie zgodnej pamięci USB, w przeciwnym razie urządzenie może nie rozpoznać pamięci.



- Nie odłączaj nośnika pamięci USB podczas pracy urządzenia, ani w trakcie zapisywania do albo odczytywania z pamięci USB. Gwarancja na urządzenie nie obejmuje uszkodzeń powstałych w wyniku nieprawidłowej eksploatacji.
- Jeśli urządzenie pamięci USB posiada funkcje, takie jak ustawienia zabezpieczeń i hasła, urządzenie może nie wykryć ich automatycznie. Szczegółowe informacje dotyczące tych funkcji można znaleźć w Podręczniku użytkownika obsługi urządzenia pamięci USB.

Skanywanie na nośnika pamięci USB



- Dostęp do menu może być różny w zależności od modelu (patrz „Uzyskiwanie dostępu do menu” na stronie 35)
- W niektórych modelach konieczne może być naciśnięcie przycisku **OK**, aby przejść dalej do menu niższego poziomu.

Urządzenie umożliwia zeskanowanie dokumentu i zapisanie zeskanowanego obrazu w pamięci USB.

Skanywanie

- 1 Włóż pamięć USB do portu pamięci USB urządzenia.
- 2 Połóż jeden arkusz na płycie stroną zadrukowaną skierowaną do dołu lub większą liczbę arkuszy w automatycznym podajniku dokumentów, stroną zadrukowaną skierowaną do góry (patrz „Wkładanie oryginałów” na stronie 52).
- 3 Na panelu sterowania wybierz opcję  (skanywanie) > **Skanuj do USB > OK**.



Urządzenie rozpocznie skanywanie.

Korzystanie z pamięci USB

Aby zeskanować wiele stron, wybierz **Yes**, gdy wyświetlony zostanie komunikat **Another Page? Yes/No**. Po zakończeniu skanowania można odłączyć nośnik pamięci USB od urządzenia.

Dostosowywanie opcji skanowania na USB

Dla każdego zadania skanowania do USB można określić rozmiar obrazu, format pliku lub tryb koloru.

- 1 Na panelu sterowania wybierz opcję  (skanowanie) >  (**Menu**) > **Funk. skanowania** > **Funkcja USB**.
- 2 Wybierz żądaną opcję ustawień.
 - **Rozmiar oryginału:** Umożliwia ustawienie rozmiaru obrazu.
 - **Typ oryginału:** Umożliwia ustawienie typu oryginalnego dokumentu.
 - **Rozdzielczość:** Umożliwia ustawienie rozdzielczości obrazu.
 - **Tryb kolor:** Umożliwia ustawienie trybu koloru. W przypadku wybrania ustawienia **Mono** w tej opcji nie można wybrać formatu JPEG w opcji **Format plik**.
 - **Format plik:** Umożliwia ustawienie formatu pliku, w jakim są zapisywane obrazy. W przypadku wybrania formatu **JPEG** w tej opcji nie jest możliwe wybranie ustawienia **Monochromatycznie** w opcji **Tryb kolor**.
 - **Zaciemnienie:** Umożliwia ustawienie poziomu jasności oryginału.

- 3 Wybierz żądany stan i naciśnij przycisk **OK**.
- 4 Powtórz czynności 2 i 3, aby ustawić inne opcje.
- 5 Naciśnij przycisk  (**Stop/Clear**), aby powrócić do trybu gotowości.

Można zmienić domyślne ustawienia skanowania. Patrz Zaawansowany podręcznik.

Drukowanie z nośnika pamięci USB

Można bezpośrednio wydrukować pliki zapisane w pamięci USB.

Typy plików obsługiwane przez funkcję wydruku bezpośredniego.

- PRN: Zgodne są tylko pliki utworzone za pomocą dostarczonego sterownika w urządzeniu.



Wydruk będzie inny w przypadku drukowania plików PRN utworzonych na innym urządzeniu.

- TIFF: TIFF 6.0 Baseline
- JPEG: JPEG Baseline
- PDF: PDF wersja 1.7 lub niższa.
- XPS

Korzystanie z pamięci USB

Aby wydrukować dokument z nośnika pamięci USB

- 1 Podłącz nośnik pamięci USB do gniazda pamięci USB urządzenia i naciśnij przycisk **Direct USB**.
- 2 Wybierz opcję **Druk z USB**.
- 3 Wybierz żądany folder lub plik i naciśnij przycisk **OK**.
Jeśli przed nazwą folderu jest znak [+] lub litera [D], to w wybranym folderze jest przynajmniej jeden plik lub folder.
- 4 Wybierz lub wprowadź liczbę kopii do wydrukowania.
- 5 Naciśnij przycisk **OK**, **Start** lub **Drukuj**, aby rozpocząć drukowanie wybranego pliku.
Po wydrukowaniu pliku zostanie wyświetlony monit o wydrukowanie kolejnego zadania.
- 6 Naciśnij przycisk **OK**, gdy zostanie wyświetlona opcja **Tak**, aby wydrukować kolejne zadanie i powtórz czynności od punktu 2.
W przeciwnym razie naciskaj przycisk strzałki w lewo/prawo w celu wybrania opcji **Nie** i naciśnij przycisk **OK**.
- 7 Naciśnij przycisk  (**Stop/Clear**), aby powrócić do trybu gotowości.

Zarządzanie pamięcią USB

Pliki obrazów zapisane w pamięci USB można usuwać pojedynczo lub wszystkie naraz poprzez sformatowanie nośnika.



Jeśli przed nazwą folderu jest znak [+] lub litera [D], to zawiera on przynajmniej jeden plik lub folder.



Po usunięciu plików lub ponownym sformatowaniu pamięci USB nie można odtworzyć plików. W związku z tym przed usunięciem danych należy potwierdzić, że nie są one już potrzebne.

Usuwanie pliku obrazu

- 1 Podłącz nośnik pamięci USB do gniazda pamięci USB urządzenia i naciśnij przycisk **Direct USB**.
- 2 Wybierz opcje **Zarządzanie plikami** > **Usuń** i naciśnij przycisk **OK**.
- 3 Wybierz plik do usunięcia i naciśnij przycisk **OK**.
- 4 Wybierz opcję **Tak**.

Korzystanie z pamięci USB

5 Naciśnij przycisk  (**Stop/Clear**), aby powrócić do trybu gotowości.

4 Naciśnij przycisk  (**Stop/Clear**), aby powrócić do trybu gotowości.

Formatowanie pamięci USB

- 1 Podłącz nośnik pamięci USB do gniazda pamięci USB urządzenia i naciśnij przycisk **Direct USB**.
- 2 Wybierz opcje **Zarządzanie plikami > Format** i naciśnij przycisk **OK**.
- 3 Wybierz opcję **Tak**.
- 4 Naciśnij przycisk  (**Stop/Clear**), aby powrócić do trybu gotowości.

Sprawdzanie stanu pamięci USB

Można sprawdzić pojemność pamięci dostępnej dla skanowania i zapisywania dokumentów.

- 1 Podłącz nośnik pamięci USB do gniazda pamięci USB urządzenia i naciśnij przycisk **Direct USB**.
- 2 Wybierz opcję **Sprawdź miejsce**.
- 3 Zostanie wyświetlona pojemność dostępnej pamięci.



3. Konserwacja

Ten rozdział zawiera informacje na temat zakupu materiałów eksploatacyjnych i części do konserwacji dostępnych dla urządzenia.

- **Zamawianie materiałów eksploatacyjnych i akcesoriów** 80
- **Dostępne materiały eksploatacyjne** 81
- **Dostępne części do konserwacji** 83
- **Przechowywanie kasety z tonerem** 84
- **Rozprowadzanie tonera** 86
- **Wymiana kasety z tonerem** 88
- **Wymiana pojemnika na zużyty toner** 90
- **Monitorowanie stanu zużycia materiałów eksploatacyjnych** 94
- **Ustawianie alertu niskiego poziomu toneru** 95
- **Czyszczenie urządzenia** 96
- **Wskazówki dotyczące przenoszenia i przechowywania urządzenia** 101



Zamawianie materiałów eksploatacyjnych i akcesoriów



Dostępne akcesoria mogą się różnić w zależności od kraju sprzedaży. Aby uzyskać listę dostępnych materiałów eksploatacyjnych i części do konserwacji, należy skontaktować się ze sprzedawcą.

Aby zamówić materiały eksploatacyjne, akcesoria i części do konserwacji zatwierdzone przez firmę Samsung, należy skontaktować się z przedstawicielem firmy Samsung lub ze sprzedawcą urządzenia. Można również odwiedzić witrynę www.samsung.com/supplies, wybrać swój kraj/region i otrzymać informacje kontaktowe serwisu.

Dostępne materiały eksploatacyjne

Gdy materiały eksploatacyjne zużyją się, dla urządzenia można zamówić następujące typy materiałów:

Typ	Średnia wydajność ^a	Nazwa części
Kaseta z tonerem	<ul style="list-style-type: none">Średnia wydajność kasety z czarnym tonerem przy ciągłej eksploatacji: Ok. 1 500 stron standardowych (czarny)Średnia wydajność kasety z tonerem kolorowym przy ciągłym drukowaniu: Ok. 1 000 stron standardowych (żółty/amarantowy/błękitny)	<ul style="list-style-type: none">K406 (CLT-K406S): CzarnyC406 (CLT-C406S): błękitnyM406 (CLT-M406S): AmarantowyY406 (CLT-Y406S): Żółty
Zespół obrazowania	Okolo 16 000 obrazów ^b	CLT-R406
Pojemnik na zużyty toner	Okolo 7 000 obrazów ^b	CLT-W406

a. Deklarowana wydajność zgodnie ze standardem ISO/IEC 19798. Liczba stron może zależeć od środowiska operacyjnego, przerw w drukowaniu, grafiki, typu i rozmiaru nośnika.

b. Liczba obrazów jest oparta na jednym kolorze na każdej stronie. W przypadku drukowania dokumentów w pełnym kolorze (błękitny, amarantowy, żółty, czarny) okres eksploatacji elementu zostanie skrócony o 25%.



Czas eksploatacji kasety z tonerem może być różny w zależności od opcji, stopnia pokrycia oraz trybu pracy.



Nowe kasety z tonerem lub inne materiały eksploatacyjne należy kupować w tym samym kraju, gdzie jest używane urządzenie. W przeciwnym razie nowe kasety lub inne materiały eksploatacyjne będą nieobsługiwane przez urządzenie z powodu specyficznych dla każdego kraju różnic w konfiguracji kasety lub materiałów.

Dostępne materiały eksploatacyjne



Firma Samsung nie zaleca używania nieoryginalnych kaset z tonerem, innych niż firmy Samsung, na przykład napełnianych lub odnawianych. Firma Samsung nie gwarantuje jakości kaset z tonerem innych niż oryginalne kasety z tonerem firmy Samsung. Koszty usług serwisowych lub naprawczych wynikających z korzystania z nieoryginalnych kaset z tonerem Samsung nie są pokrywane w ramach gwarancji na urządzenie.

Dostępne części do konserwacji

Aby zakupić części do konserwacji, należy skontaktować się ze sprzedawcą, od którego zakupiono urządzenie. Wymiana części do konserwacji może być przeprowadzana tylko przez autoryzowany serwis, przedstawiciela lub sprzedawcę, od którego zakupiono urządzenie. Gwarancja nie obejmuje wymiany żadnych części do konserwacji po upływie okresu „średniej wydajności”.

Części do konserwacji są wymieniane w określonych odstępach czasu, aby zapobiec problemom z jakością drukowania i podawaniem papieru związanym ze zużytymi częściami (patrz tabela poniżej). Ma to na celu utrzymanie optymalnej sprawności urządzenia. Wymienione poniżej części zamienne powinny zostać wymienione, gdy skończy się ich okres eksploatacji.

Części	Średnia wydajność ^a
Zesp. utrwal.	Ok. 20 000 czarnych lub 5 000 kolorowych stron
Walek transferowy	Okolo 20 000 stron
Walek podawania	Okolo 20 000 stron
Rolka odbierająca	Okolo 20 000 stron
Średni pas transferowy (ITB)	Ok. 20 000 stron w trybie czarno-białym lub 5 000 w trybie kolorowym
Walek automatycznego podajnika dokumentów (ADF)^b	Okolo 20 000 stron
Podkładka automatycznego podajnika dokumentów (ADF)^b	Okolo 20 000 stron

a. Zależy od używanego systemu operacyjnego, wydajności komputera, oprogramowania, metody połączenia, typu nośników, rozmiarów nośników oraz złożoności zadania.

b. Tylko model CLX-330xFN Series / CLX-330xFW Series

Przechowywanie kasety z tonerem

Kasety z tonerem zawierają elementy wrażliwe na światło, temperaturę i wilgoć. Firma Samsung sugeruje, aby przestrzegać podanych zaleceń. Pozwoli to zapewnić najwyższą wydajność i jakość oraz najdłuższy czas pracy nowej kasety z tonerem Samsung.

Kasetę należy przechowywać w tym otoczeniu, w którym będzie używana drukarka. Powinno być to pomieszczenie o kontrolowanej temperaturze i wilgotności. Kaseca z tonerem powinna pozostać w oryginalnym, zamkniętym opakowaniu aż do momentu instalacji. Jeśli oryginalne opakowanie nie jest dostępne, należy przykryć górny otwór kasety papierem i przechowywać ją w ciemnej szafce.

Otwarcie opakowania kasety spowoduje znaczący spadek przydatności do użycia i czasu pracy. Nie należy przechowywać na podłodze. Po wyjęciu kasety z tonerem z drukarki należy ją zawsze prawidłowo przechowywać zgodnie z poniższymi zaleceniami.

- Wewnątrz torby ochronnej zachowanej z oryginalnego opakowania.
- Przechowywać poziomo (nie stawiać pionowo), tą samą stroną do góry, jak przy zainstalowaniu w maszynie.
- Nie należy przechowywać materiałów eksploatacyjnych w niżej opisanych warunkach:
 - temperatura wyższa niż 40°C,
 - wilgotności mniejszej niż 20% lub większej niż 80%.
 - w środowisku cechującym się gwałtownymi zmianami temperatury lub wilgotności,
 - w miejscu wystawionym na bezpośrednie oddziaływanie promieni słonecznych lub oświetlenia pokojowego,

- miejscu zakurczonym,
- samochodzie (w przypadku przechowywania przez dłuższy czas),
- w środowisku w którym występują gazy korozyjne,
- w środowisku o dużym stopniu zasolenia powietrza.

Instrukcja obsługi

- Nie wolno narażać kasety na niepotrzebne wibracje lub wstrząsy.

Korzystanie z kaset z tonerem

Firma Samsung nie zaleca i nie aprobuje używania kaset z tonerem innych niż wyprodukowane przez firmę Samsung (w tym kaset bezmarkowych, z marką sklepu, ponownie napełnianych lub ponownie produkowanych).



Gwarancja na drukarkę Samsung nie obejmuje uszkodzeń spowodowanych przez użycie kaset ponownie napełnianych, regenerowanych lub wyprodukowanych przez inne firmy.

Przechowywanie kasety z tonerem

Szacowany czas eksploatacji kasety z tonerem

Szacowany okres eksploatacji kasety (okres przydatności kasety z tonerem do użycia) jest uzależniony od ilości tonera wymaganej do zadań wydruku. Rzeczywista liczba wydruków może być różna w zależności od gęstości zadruku stron, środowiska pracy, stopnia pokrycia obrazu, przerw w drukowaniu, typu i/lub rozmiaru nośnika. Na przykład drukowanie dużej liczby grafik powoduje wyższe zużycie toneru i może spowodować konieczność częstszej wymiany kasety z tonerem.

Rozprowadzanie tonera

Gdy zaraz nastąpi koniec czasu eksploatacji kasety z tonerem:

- Na wydruku występują białe plamy, wydruk jest jasny lub występują różnice w gęstości.
- Dioda LED **Status** miga na czerwono. Na wyświetlaczu zostanie wyświetlony komunikat dotyczący tonera z informacją o jego małej ilości.
- Informacje o kasetach, w których jest mało toneru, są wyświetlane w oknie programu Stan drukarki Samsung (patrz „Korzystanie z aplikacji Stan drukarki Samsung” na stronie 293).

W takim przypadku można czasowo polepszyć jakość druku, rozprowadzając toner pozostały w kasecie. W niektórych przypadkach białe plamy i jasny wydruk będą nadal występować nawet po rozprowadzeniu tonera.



Ilustracje w tym podręczniku użytkownika mogą się różnić od zakupionego urządzenia w zależności od opcji i modelu. Należy sprawdzić typ urządzenia (patrz „Widok z przodu” na stronie 22).



- Nie używaj ostrych przedmiotów, np. noża lub nożyczek do otwierania opakowania kasety z tonerem. Mogą one zarysować bęben kasety.
- Jeśli toner zabrudzi ubranie, należy go zetrzeć suchą szmatką i wyprać ubranie w zimnej wodzie. Użycie gorącej wody spowoduje utrwalenie toneru na tkaninie.
- Podczas otwierania modułu skanera należy przytrzymać podajnik dokumentów i moduł skanowania razem.
- Drukowanie przy braku toneru może poważnie uszkodzić urządzenie.

Rozprowadzanie tonera

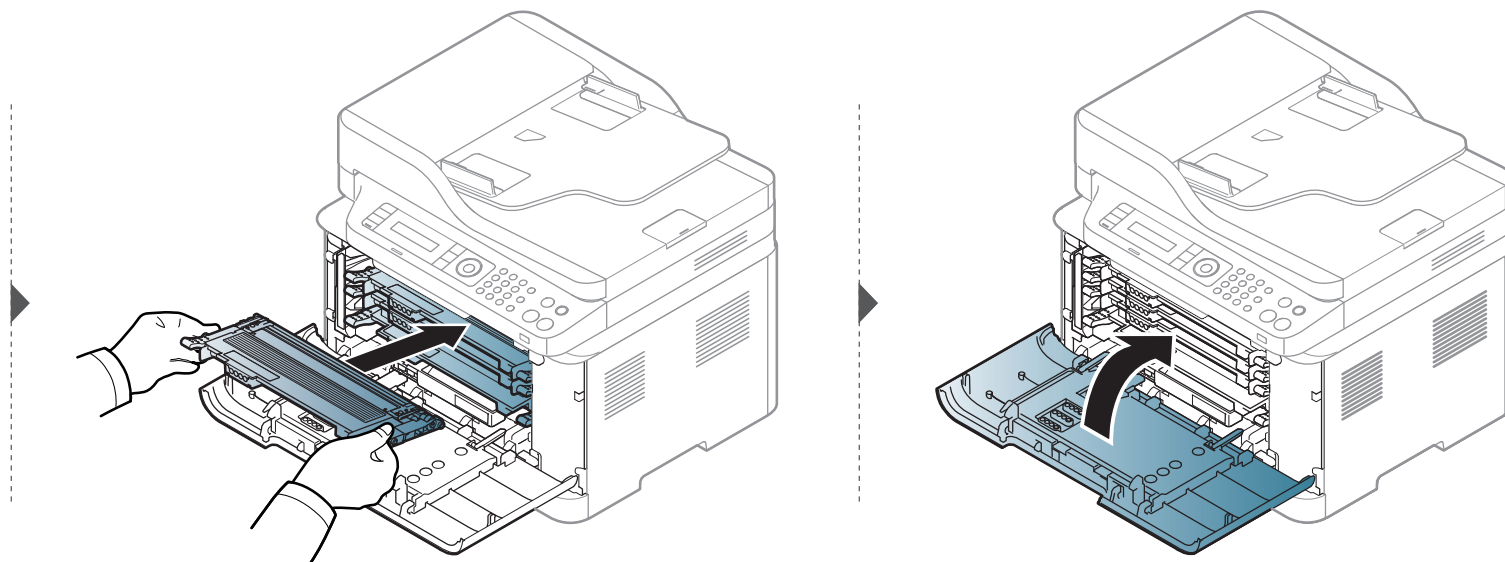
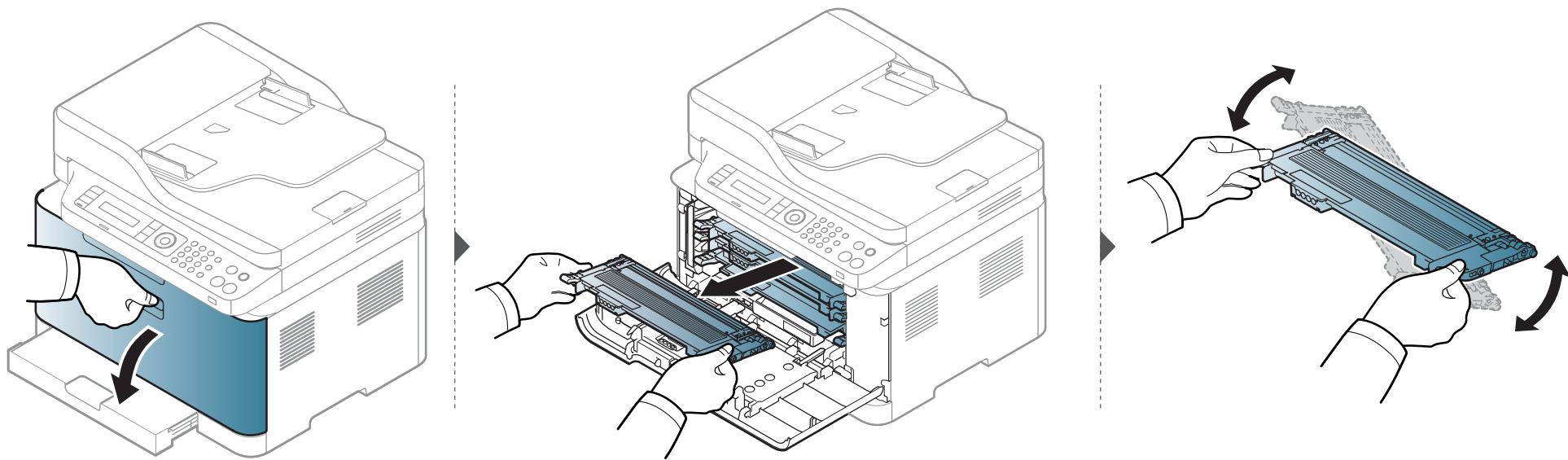

Wymiana kasety z tonerem



- Potrząśnij dokładnie kasetą z tonerem, pozwoli to poprawić początkową jakość druku.
- Ilustracje w tym podręczniku użytkownika mogą się różnić od zakupionego urządzenia w zależności od opcji i modelu. Należy sprawdzić typ urządzenia (patrz „Widok z przodu” na stronie 22).



- Nie używaj ostrych przedmiotów, np. noża lub nożyczek do otwierania opakowania kasety z tonerem. Mogą one zarysować bęben kasety.
- Jeśli toner zabrudzi ubranie, należy go zetrzeć suchą szmatką i wyprać ubranie w zimnej wodzie. Użycie gorącej wody spowoduje utwalenie toneru na tkaninie.
- Podczas otwierania modułu skanera należy przytrzymać podajnik dokumentów i moduł skanowania razem.
- Drukowanie przy braku toneru może poważnie uszkodzić urządzenie.

Gdy kaseca z tonerem osiągnie koniec szacowanego czasu eksploatacji, na komputerze wyświetlone zostanie okno Stan drukowania wskazujące na konieczność wymiany kasety.

Wymiana kasety z tonerem

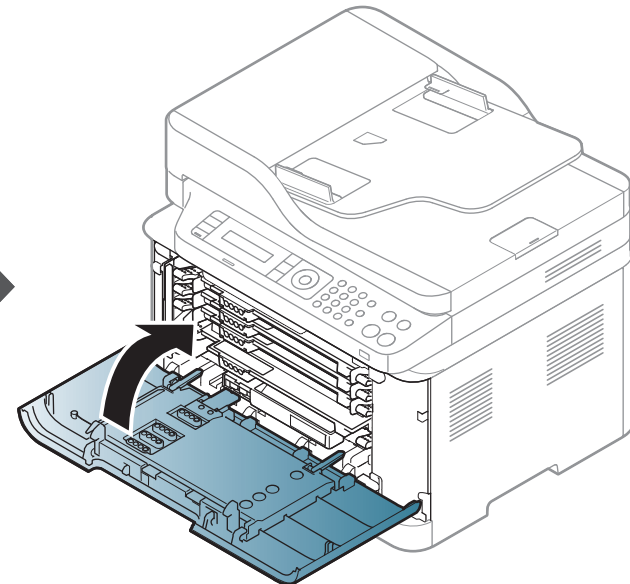
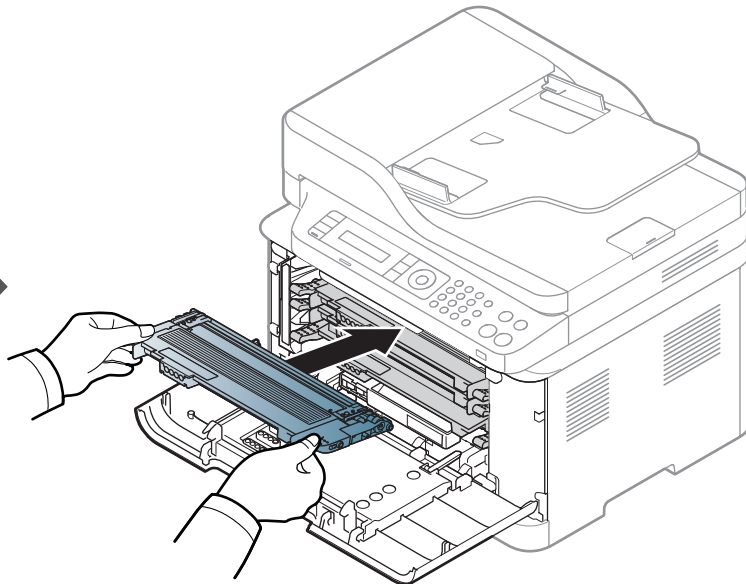
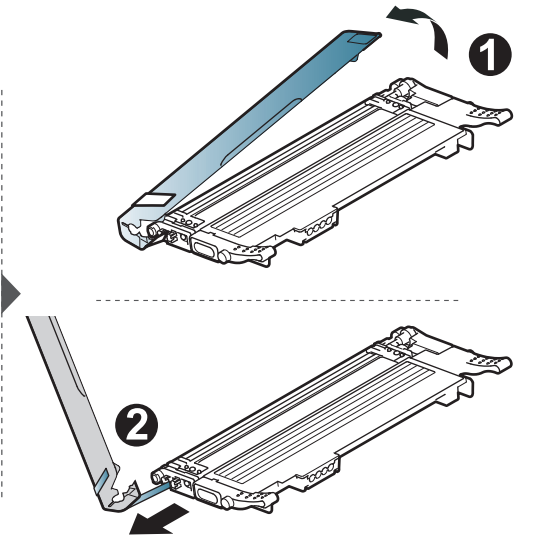
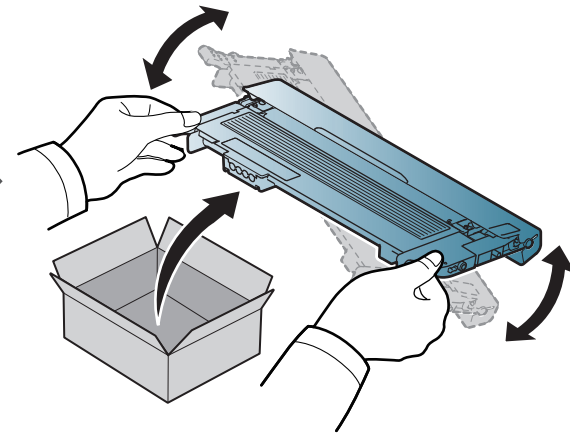
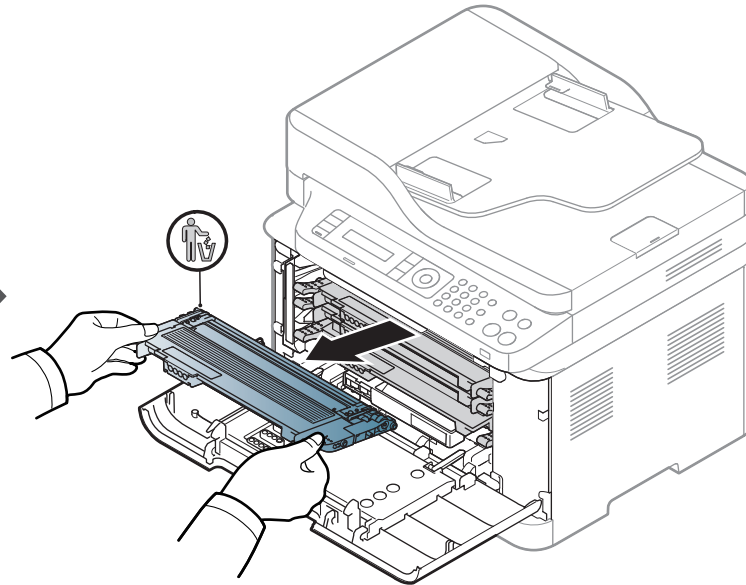
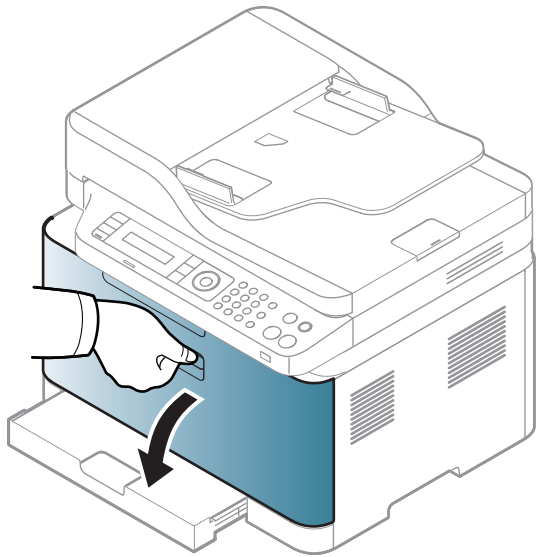

Wymiana pojemnika na zużyty toner

Po wygaśnięciu terminu przydatności do użytku pojemnika na zużyty toner na ekranie panelu sterowania zostanie wyświetlony komunikat z tym związany, informujący o konieczności wymiany pojemnika na zużyty toner. Należy sprawdzić rodzaj pojemnika na zużyty toner dla danego urządzenia (patrz „Dostępne materiały eksploatacyjne” na stronie 81). Informacje o instalacji pojemnika na zużyty toner można znaleźć w podręczniku instalacji pojemnika na zużyty toner, załączonym do zestawu.



- Cząsteczki tonera mogą się uwalniać wewnątrz urządzenia, jednak nie oznacza to jego uszkodzenia. Skontaktuj się z pracownikiem serwisu w przypadku wystąpienia problemu z jakością drukowania.
- Pojemnik ze zużytym tonerem należy ostrożnie wyciągać z urządzenia, uważając, aby go nie upuścić z rąk.
- Pojemnik na zużyty toner należy położyć na płaskiej powierzchni, aby nie rozsypać toneru.



Nie wolno potrząsać ani odwracać pojemnika.

Wymiana pojemnika na zużyty toner

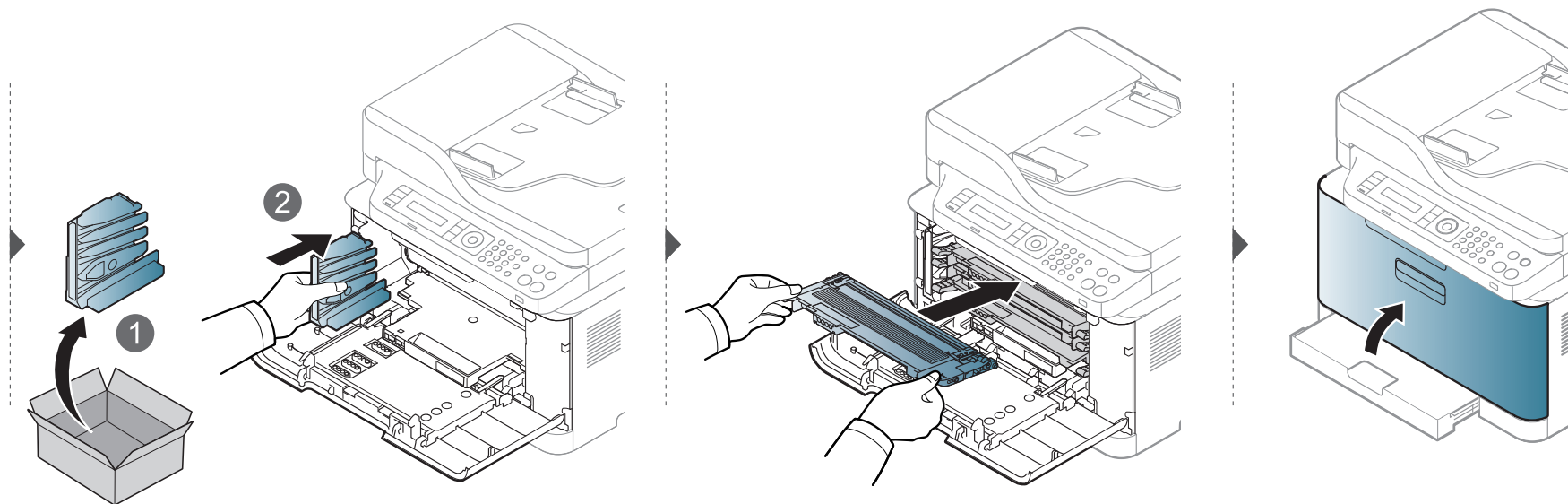
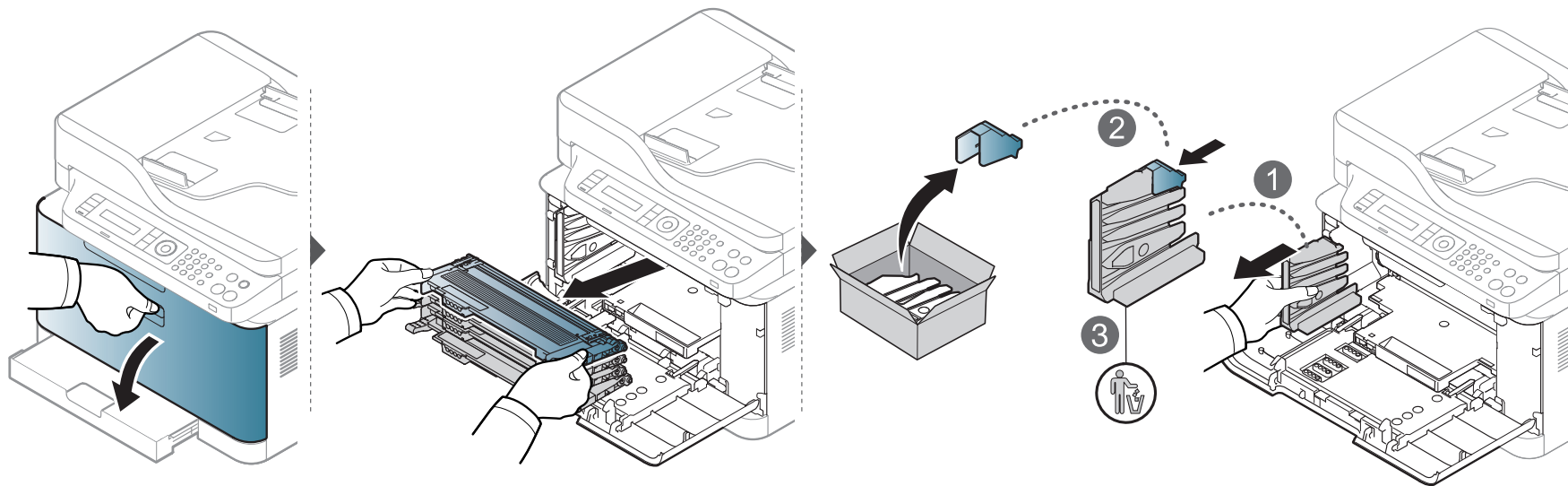

Wymiana zespołu obrazowania

Gdy okres eksploatacji zespołu obrazowania wygaśnie, na komputerze zostanie wyświetlone okno Stan drukowania wskazujące na konieczność wymiany zespołu obrazowania. Jeżeli moduł nie zostanie wymieniony, urządzenie przestanie drukować.



- Do otwierania opakowania zespołu obrazowania nie wolno używać ostrych przedmiotów, takich jak nóż lub nożyczki. Mogłoby to spowodować uszkodzenie powierzchni zespołu obrazowania.
- Należy uważać, aby nie zadrapać powierzchni zespołu obrazowania.
- Aby uniknąć uszkodzenia, nie należy narażać zespołu obrazowania na bezpośrednie działanie światła przez okres dłuższy niż kilka minut. W razie potrzeby należy osłonić go kartką papieru.
- Przed zamknięciem pokrywy przedniej upewnij się, że kasety z tonerem zostały poprawnie zainstalowane.

Wymiana zespołu obrazowania

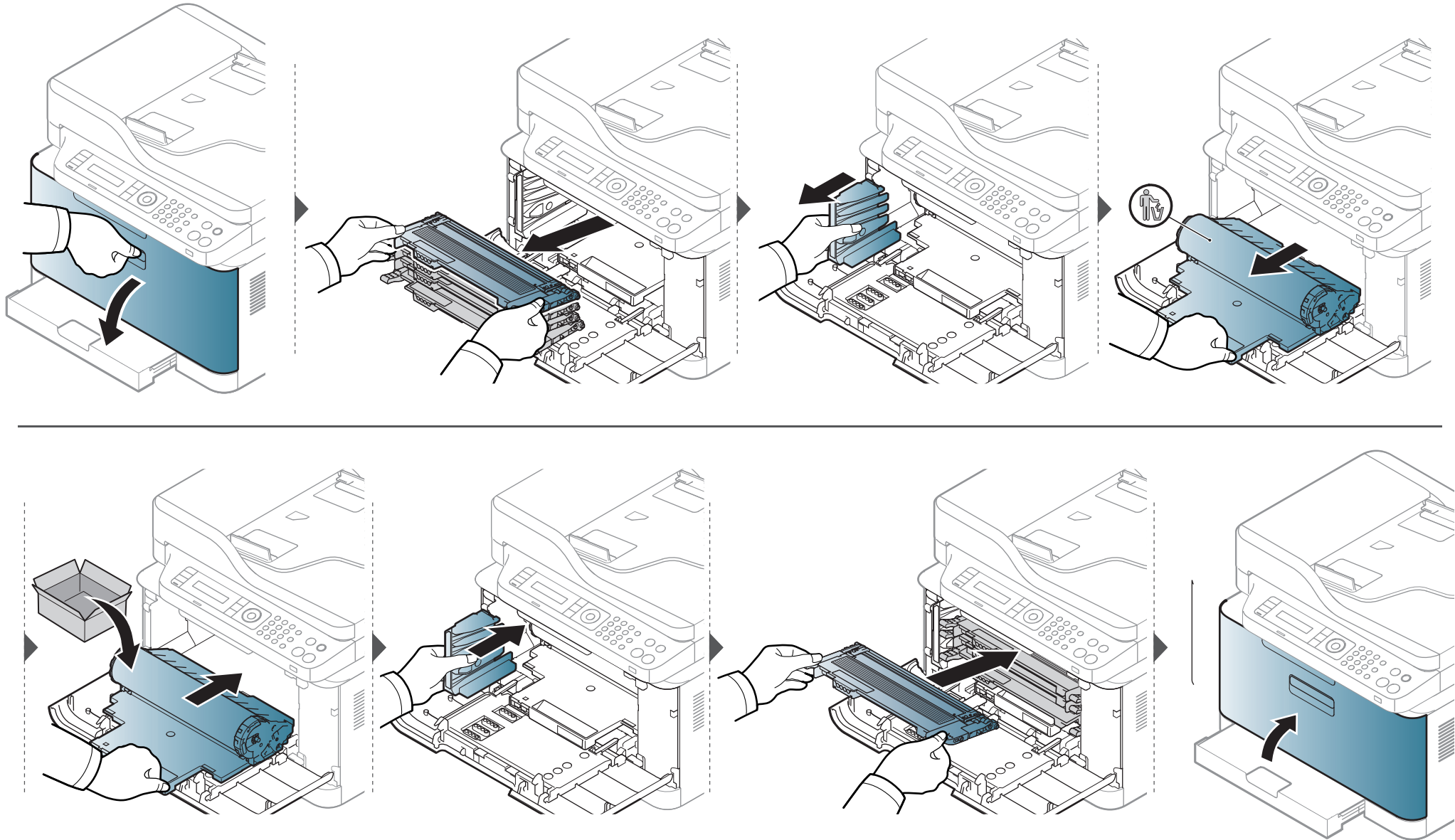



Monitorowanie stanu zużycia materiałów eksploatacyjnych

W przypadku częstych zakleszczeń papieru lub problemów z drukowaniem należy sprawdzić liczbę stron wydrukowanych lub zeskanowanych przez urządzenie. W razie potrzeby należy wymienić odpowiednie części.



W niektórych modelach konieczne może być naciśnięcie przycisku **OK**, aby przejść dalej do menu niższego poziomu.

- 1 Na panelu sterowania wybierz opcję  (**Menu**) > **Konfig. syst.** > **Konserwacja** > **Mat. ekspl.**.
- 2 Wybierz żadaną opcję i naciśnij przycisk **OK**.
 - **Razem**: wyświetla łączną liczbę wydrukowanych stron.
 - **Skanowanie ADF**: Wyświetla liczbę stron wydrukowanych z podajnika dokumentów.
 - **Skan. z płyty**: wyświetla liczbę stron zeskanowanych z szyby skanera.
 - **Info.mat.eksp.**: wydruk strony z informacjami o materiałach eksploatacyjnych.
- 3 Naciśnij przycisk  (**Stop/Clear**), aby powrócić do trybu gotowości.

Ustawianie alertu niskiego poziomu toneru

Jeśli w kasecie pozostało niewiele toneru, zostanie wyświetlony komunikat informujący użytkownika o konieczności wymiany kasety lub zapali się dioda LED. Istnieje możliwość ustawienia opcji kontrolującej wyświetlanie komunikatu lub zapalenie diody LED.



- Możesz skonfigurować ustawienia urządzenia z menu **Ustawienia urządzenia** w programie Samsung Easy Printer Manager.
 - Użytkownicy systemów Windows i Macintosh mogą ustawić tę opcję w sekcji **Samsung Easy Printer Manager** >  (przełącz na tryb **zaawansowany**) > **Ustawienia urządzenia**; patrz „Ustawienia urządzenia” na stronie 284.
- W niektórych modelach konieczne może być naciśnięcie przycisku **OK**, aby przejść dalej do menu niższego poziomu.

- 1 Na panelu sterowania wybierz opcję  (**Menu**) > **Konfig. syst.** > **Konserwacja** > **MaloTon-alarm**.
- 2 Wybierz żadaną opcję.
- 3 Naciśnij przycisk **OK**, aby zapisać wybór.

Czyszczenie urządzenia

Jeśli występują problemy z jakością wydruku lub urządzenie znajduje się w zakurzonej pomieszczeniu, należy je regularnie czyścić, aby zapewnić najlepsze warunki drukowania i długotrwałe działanie urządzenia.



- Czyszczenie obudowy urządzenia za pomocą materiałów czyszczących zawierających duże ilości alkoholu, rozpuszczalnika lub innych agresywnych substancji może powodować odbarwienie lub odkształcenie obudowy.
- Jeśli urządzenie lub jego otoczenie jest zanieczyszczone tonerem, zaleca się wyczyszczenie go za pomocą szmatki lub chusteczki zwilżonej wodą. W przypadku użycia odkurzacza toner zostałby uniesiony w powietrze, co mogłoby być szkodliwe dla użytkownika.

Czyszczenie elementów zewnętrznych

Obudowę urządzenia należy czyścić miękką, niepozostawiającą włókien szmatką. Ściereczkę można lekko zwilżyć wodą, ale nie wolno pozwolić, aby woda kapła na urządzenie lub do jego wnętrza.

Czyszczenie urządzenia

Czyszczenie elementów wewnętrznych

Podczas procesu drukowania papier, toner i cząsteczki kurzu mogą się zbierać wewnątrz urządzenia. Ich nagromadzenie może powodować problemy z jakością wydruku, takie jak plamki tonera lub smugi. Wyczyszczenie wnętrza urządzenia powoduje zmniejszenie lub ustąpienie tych problemów.



- Aby zapobiec uszkodzeniu zespołu obrazującego, nie należy wystawiać go na działanie światła na dłużej niż kilka minut. Jeśli to konieczne, należy ją przykryć kartką papieru.
- Nie należy dotykać oznaczonego na zielono obszaru zespołu obrazującego. Użyj uchwytu znajdującego się na jednostce obrazowania, aby uniknąć dotknięcia tego obszaru.
- Do czyszczenia wnętrza urządzenia należy używać suchej, niestrzępiącej się ściereczki, należy uważać, aby nie uszkodzić wałka transferowego lub innych wewnętrznych części. Nie wolno używać rozpuszczalników np. benzenu lub rozcieńczalnika. Mogłoby to spowodować problemy jakości drukowania lub doprowadzić do uszkodzenia urządzenia.



- Do czyszczenia urządzenia należy używać suchej, niestrzępiącej się ściereczki.
- Wyłącz urządzenie i odłącz przewód zasilania. Poczekać, aż urządzenie ostygnie. Jeśli urządzenie wyposażone jest we włącznik, przełącz włącznik przed przystąpieniem do czyszczenia.
- Ilustracje w tym podręczniku użytkownika mogą się różnić od zakupionego urządzenia w zależności od opcji i modelu. Należy sprawdzić typ urządzenia (patrz „Widok z przodu” na stronie 22).
- Podczas otwierania modułu skanera należy przytrzymać podajnik dokumentów i moduł skanowania razem.

Czyszczenie urządzenia

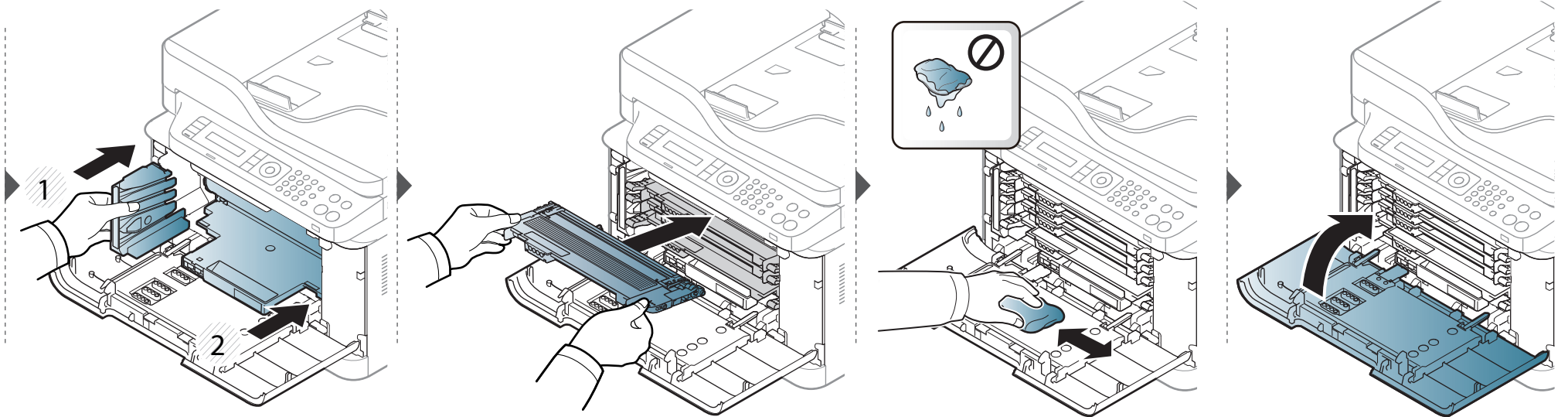
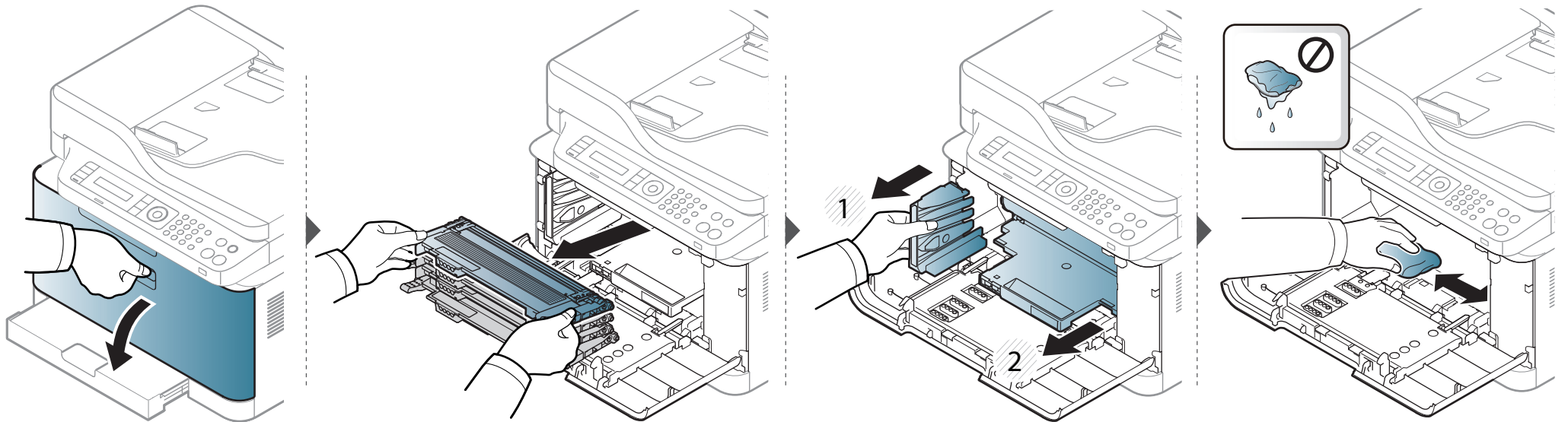

Czyszczenie urządzenia

Czyszczenie zespołu skanowania

Utrzymywanie modułu skanera w czystości pomaga zapewnić najlepszą jakość kopii. Najlepiej jest czyścić moduł skanera na początku każdego dnia i w razie potrzeby w ciągu dnia.



- Wyłącz urządzenie i odłącz przewód zasilania. Poczekać, aż urządzenie ostygnie. Jeśli urządzenie wyposażone jest we włącznik, przełącz włącznik przed przystąpieniem do czyszczenia.
- Ilustracje w tym podręczniku użytkownika mogą się różnić od zakupionego urządzenia w zależności od opcji i modelu. Należy sprawdzić typ urządzenia (patrz „Widok z przodu” na stronie 22).

- 1 Delikatnie zwilż miękką, niepozostawiającą włókien ściereczkę lub ręcznik papierowy wodą.
- 2 Unieś i otwórz pokrywę skanera.

Czyszczenie urządzenia

- 3 Przecieraj powierzchnię skanera, aż będzie czysta i sucha.

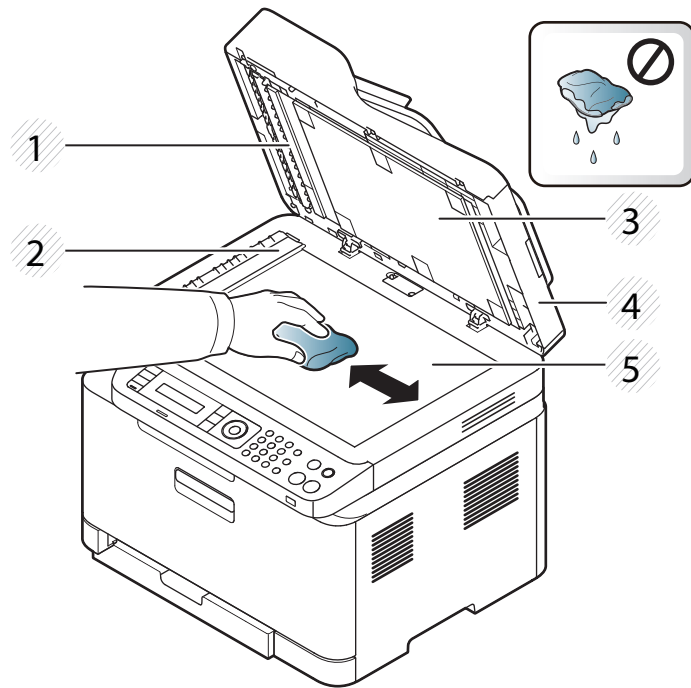

- 1 Biały pasek
- 2 Szyba podajnika dokumentów
- 3 Biały arkusz
- 4 Pokrywa skanera
- 5 Szyba skanera

- 4 Zamknij pokrywę skanera.

Wskazówki dotyczące przenoszenia i przechowywania urządzenia

- Podczas przenoszenia urządzenia nie wolno go przechylać ani odwracać. W przeciwnym razie wewnątrz urządzenia może zostać zanieczyszczone tonerem, co może spowodować uszkodzenie urządzenia lub niską jakość wydruków.
- Podczas przenoszenia urządzenia należy się upewnić, że jest ono podtrzymywane bezpiecznie przez co najmniej dwie osoby.



4. Rozwiązywanie problemów

Ten rozdział zawiera przydatne informacje dotyczące postępowania w przypadku wystąpienia błędu.

- **Wskazówki dotyczące unikania zakleszczeń papieru** 103
- **Usuwanie zacięcia dokumentów oryginalnych** 104
- **Usuwanie zakleszczeń papieru** 109
- **Objaśnienie diod LED stanu** 114
- **Opis komunikatów na wyświetlaczu** 116



Ten rozdział zawiera przydatne informacje dotyczące postępowania w przypadku wystąpienia błędu. Jeśli urządzenie wyposażone jest w wyświetlacz, najpierw sprawdź wyświetlany komunikat. Jeśli ten rozdział nie zawiera rozwiązania problemu, zapoznaj się z rozdziałem **Rozwiązywanie problemów** w Zaawansowany podręcznik (patrz „Rozwiązywanie problemów” na stronie 298). Jeśli w Podręcznik użytkownika nie znajdziesz rozwiązania, lub jeśli problem nadal występuje, skontaktuj się z serwisem.

Wskazówki dotyczące unikania zakleszczeń papieru

Wybierając prawidłowe typy nośników, można uniknąć większości zakleszczeń papieru. Aby uniknąć zakleszczenia papieru, zapoznaj się z następującymi wskazówkami:

- Należy się upewnić, że prowadnice znajdują się we właściwym położeniu (patrz „Przegląd zasobnika” na stronie 43).
- Nie należy wyjmować papieru z zasobnika, gdy urządzenie drukuje.
- Przed załadowaniem papier należy wygiąć, przekartkować i rozprostować.
- Nie należy używać pogiętego, wilgotnego ani zawijającego się papieru.
- Nie należy wkładać do zasobnika różnych rodzajów papieru jednocześnie.
- Do drukowania należy używać tylko zalecanych nośników (patrz „Dane techniczne nośnika druku” na stronie 129).

Usuwanie zacięcia dokumentów oryginalnych

Jeżeli oryginał zakleszczy się w podajniku dokumentów, na wyświetlaczu pojawi się ostrzeżenie.



Aby uniknąć podarcia zakleszczonego dokumentu, należy go wyciągać powoli i delikatnie.



Aby uniknąć zakleszczeń dokumentów, oryginały grube, cienkie lub o różnych typach papieru należy kopiować z wykorzystaniem szyby skanera.

Usuwanie zacięcia dokumentów oryginalnych

Zacięcie oryginalnego papieru z przodu skanera



- Ilustracje w tym podręczniku użytkownika mogą się różnić od zakupionego urządzenia w zależności od opcji i modelu. Należy sprawdzić typ urządzenia (patrz „Widok z przodu” na stronie 22).
- To rozwiązanie problemu może nie być dostępne, w zależności od modelu lub wyposażenia opcjonalnego (patrz „Funkcja Różne” na stronie 10).

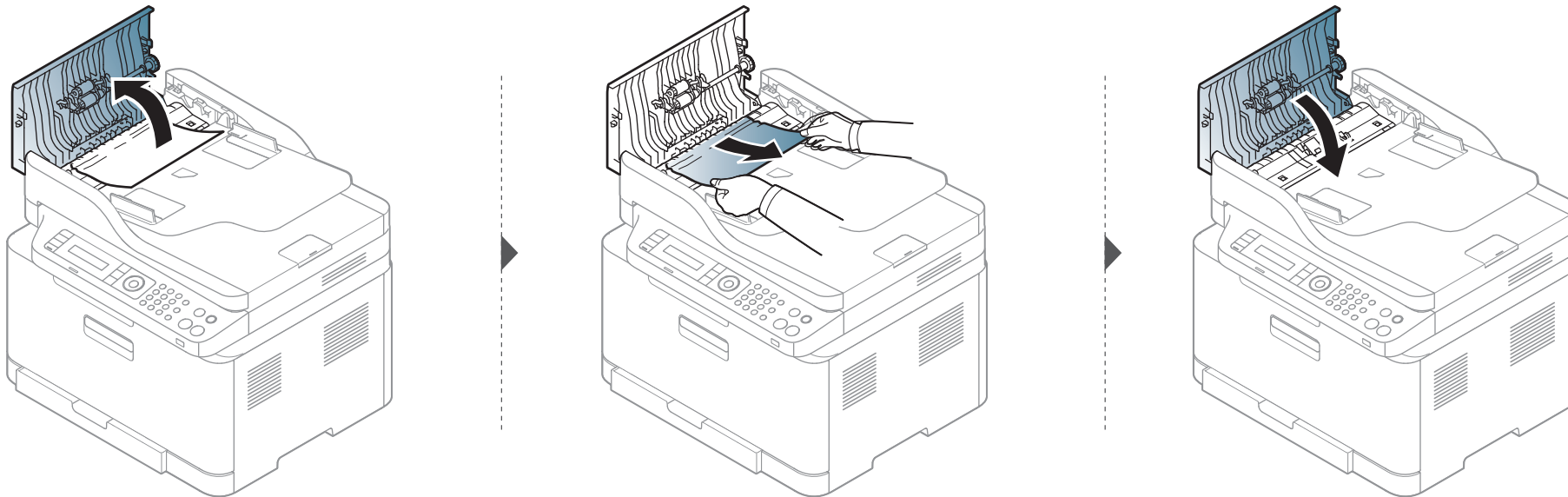

Usuwanie zacięcia dokumentów oryginalnych

Zacięcie oryginału w skanerze



- Ilustracje w tym podręczniku użytkownika mogą się różnić od zakupionego urządzenia w zależności od opcji i modelu. Należy sprawdzić typ urządzenia (patrz „Widok z przodu” na stronie 22).
- To rozwiązanie problemu może nie być dostępne, w zależności od modelu lub wyposażenia opcjonalnego (patrz „Funkcja Różne” na stronie 10).

Usuwanie zacięcia dokumentów oryginalnych

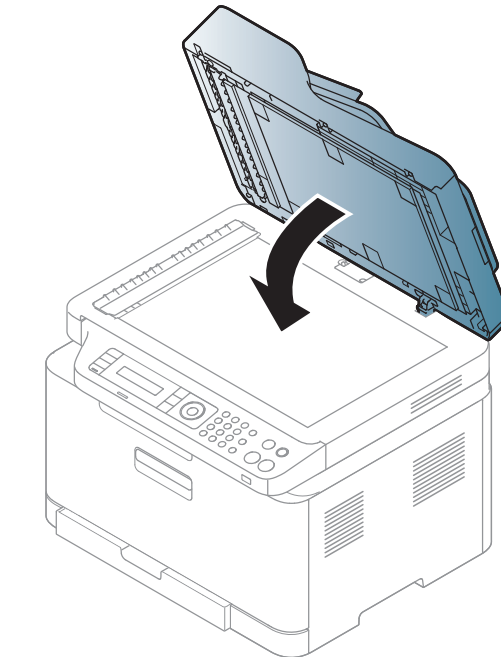
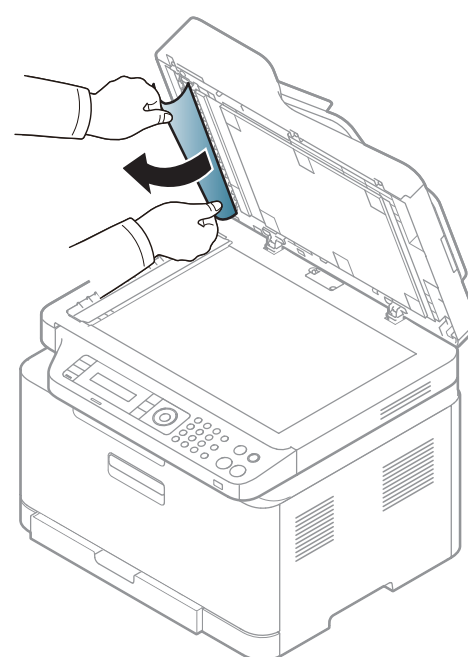
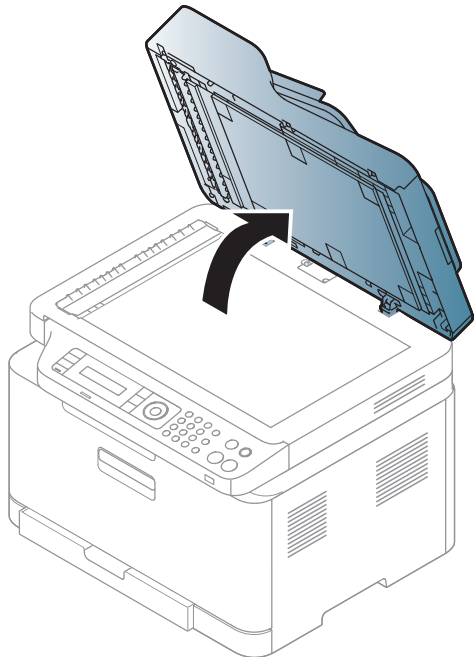
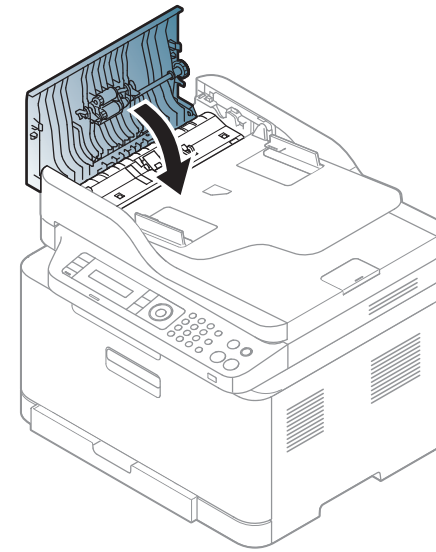
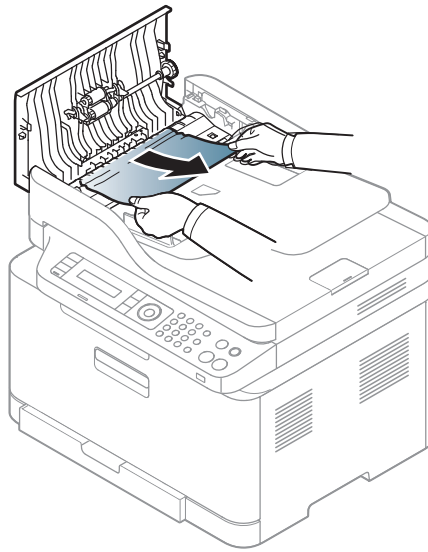
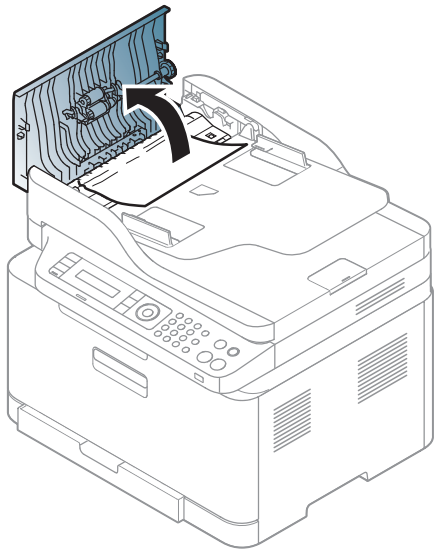

Usuwanie zacięcia dokumentów oryginalnych

Zacięcie oryginału w obszarze wyjścia skanera



- Ilustracje w tym podręczniku użytkownika mogą się różnić od zakupionego urządzenia w zależności od opcji i modelu. Należy sprawdzić typ urządzenia (patrz „Widok z przodu” na stronie 22).
- To rozwiązanie problemu może nie być dostępne, w zależności od modelu lub wyposażenia opcjonalnego (patrz „Widok z przodu” na stronie 22).

- 1 Wyjmij pozostałe strony z podajnika dokumentów.
- 2 Delikatnie wyjmij zakleszczony papier z podajnika dokumentów.

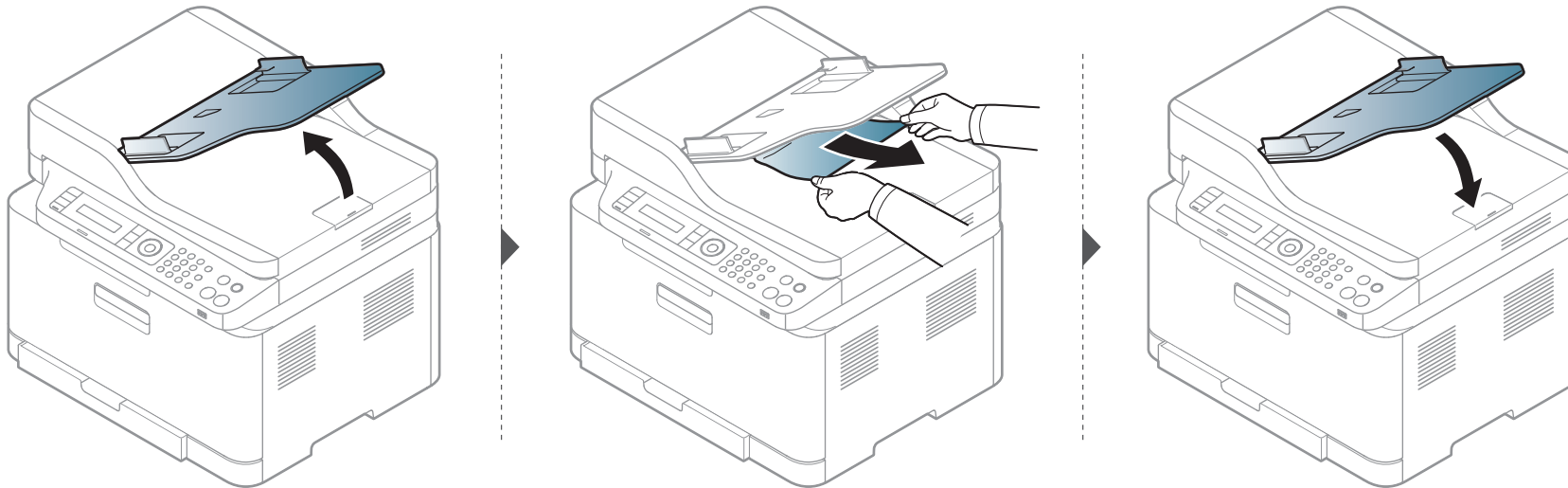

Usuwanie zakleszczeń papieru



Aby uniknąć rozdarcia zakleszczonego papieru, należy go wyciągać powoli i delikatnie.

W zasobniku



Ilustracje w tym podręczniku użytkownika mogą się różnić od zakupionego urządzenia w zależności od opcji i modelu. Należy sprawdzić typ urządzenia (patrz „Widok z przodu” na stronie 22).

Usuwanie zakleszczeń papieru

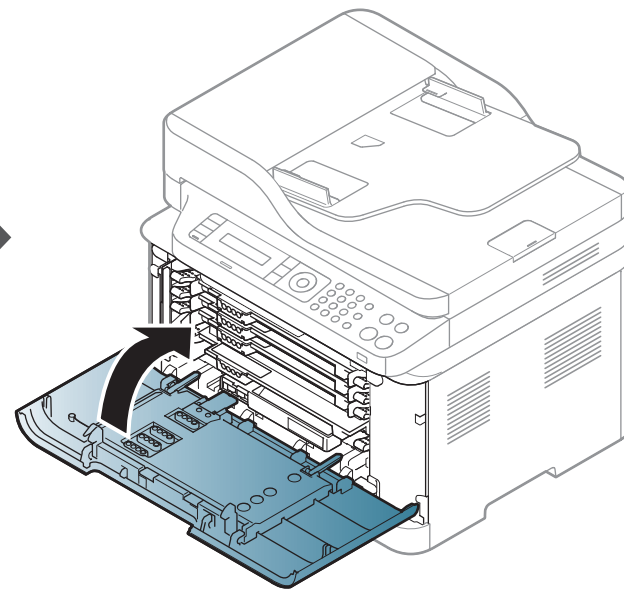
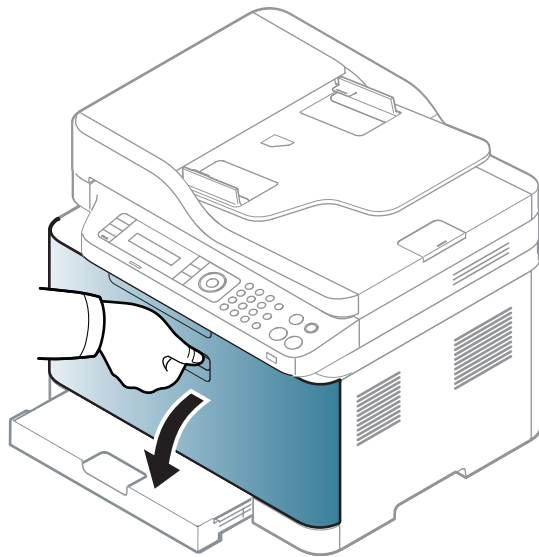
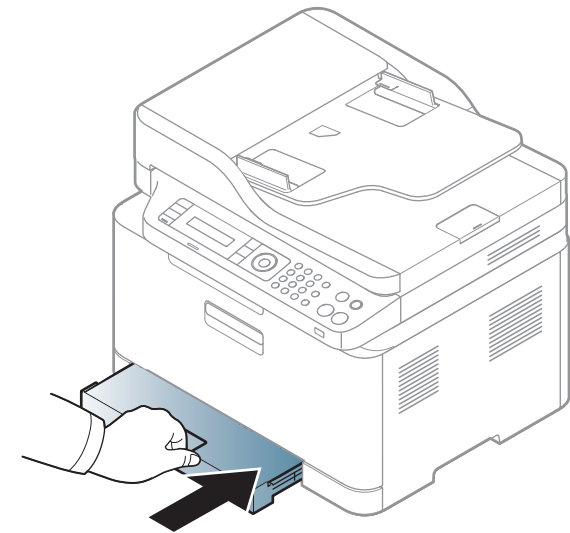
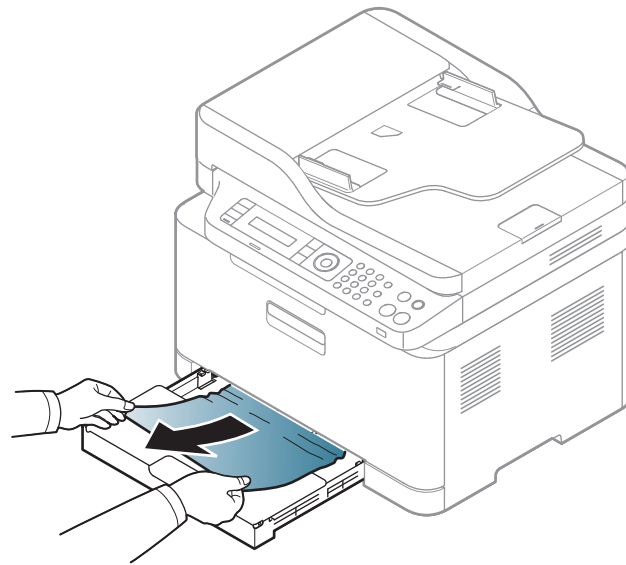
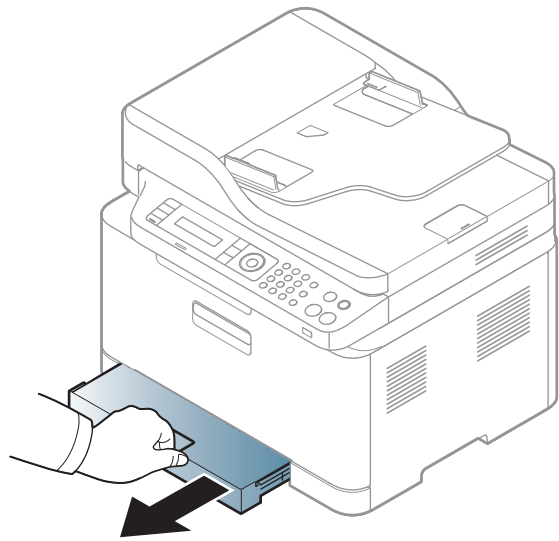

Usuwanie zakleszczeń papieru

Wewnątrz urządzenia



- Obszar zespołu utwalającego jest gorący. Należy zachować ostrożność podczas wyjmowania papieru z urządzenia.
- Ilustracje w tym podręczniku użytkownika mogą się różnić od zakupionego urządzenia w zależności od opcji i modelu. Należy sprawdzić typ urządzenia (patrz „Widok z przodu” na stronie 22).

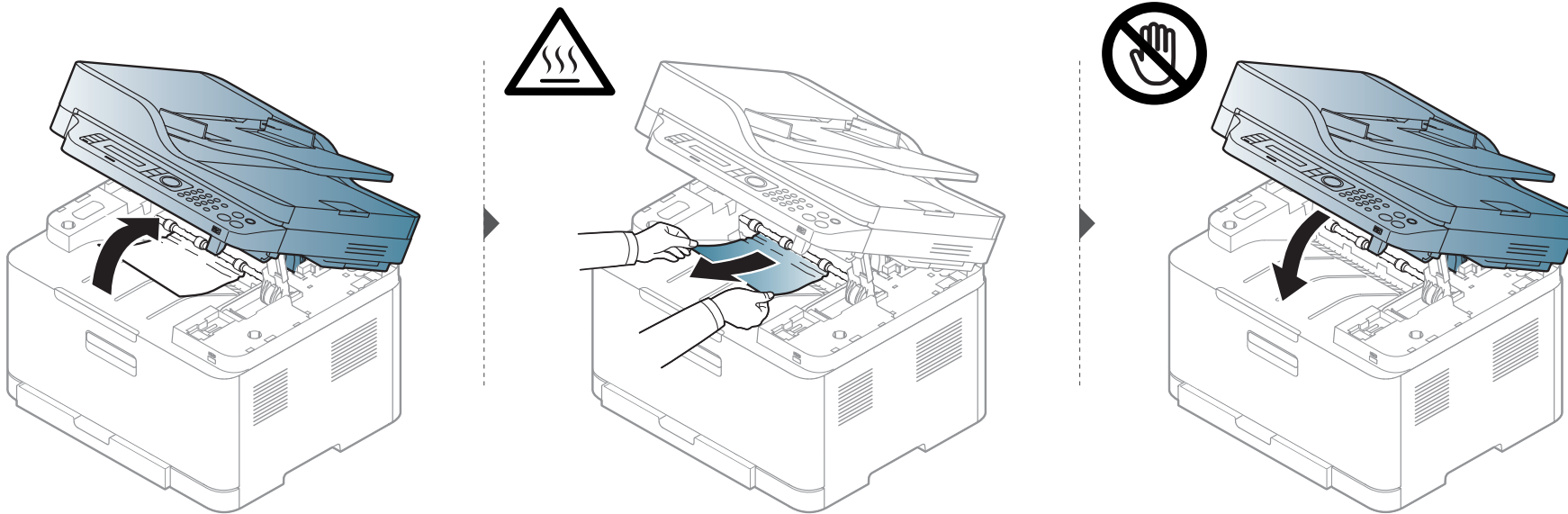

Usuwanie zakleszczeń papieru

W obszarze wyjściowym



- Obszar zespołu utrwalającego jest gorący. Należy zachować ostrożność podczas wyjmowania papieru z urządzenia.
- Ilustracje w tym podręczniku użytkownika mogą się różnić od zakupionego urządzenia w zależności od opcji i modelu. Należy sprawdzić typ urządzenia (patrz „Widok z przodu” na stronie 22).

Usuwanie zakleszczeń papieru

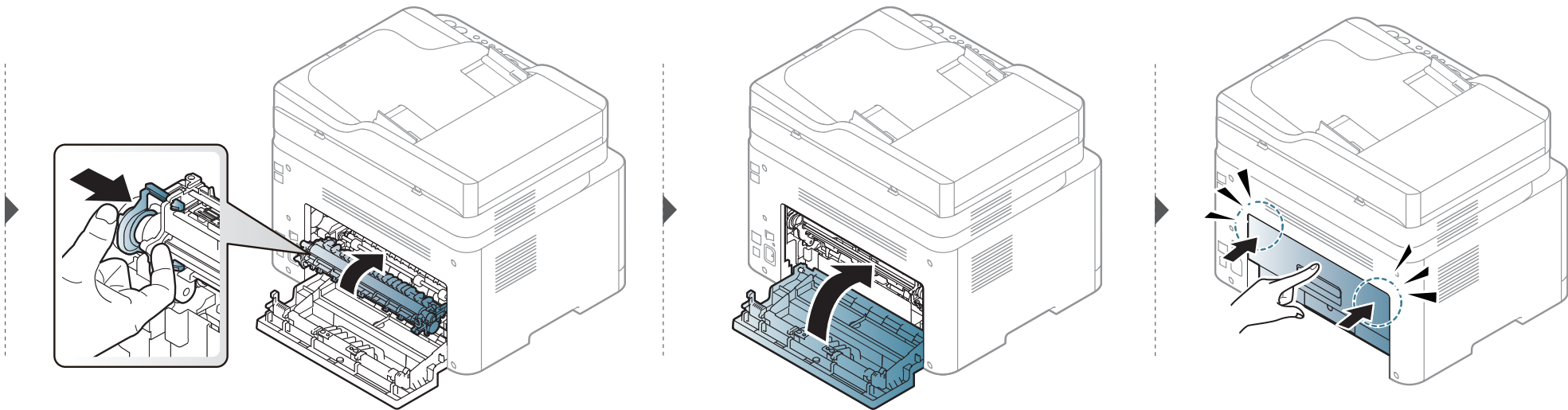
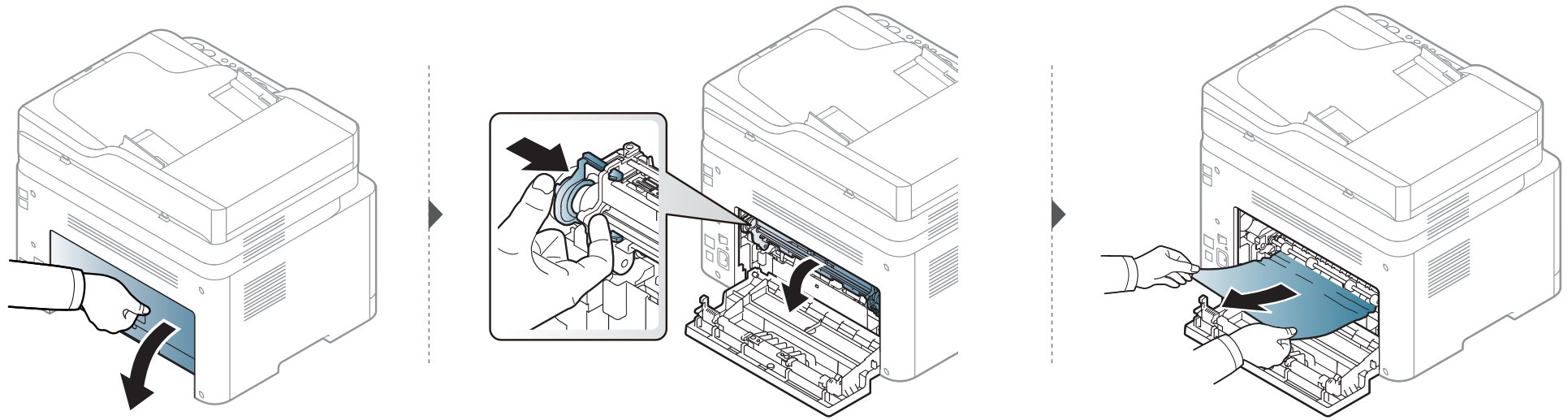

Objaśnienie diod LED stanu

Kolor diody LED wskazuje bieżący stan urządzenia.



- Niektóre diody LED mogą nie być dostępne w zależności od modelu lub kraju (patrz „Omówienie panelu sterowania” na stronie 25).
- Aby rozwiązać problem, sprawdź komunikat o błędzie oraz instrukcje w części dotyczącej rozwiązywania problemów (patrz „Opis komunikatów na wyświetlaczu” na stronie 116).
- Problem można także rozwiązać opierając się na wskazówkach zawartych w oknie aplikacji Stan drukarki Samsung (patrz „Korzystanie z aplikacji Stan drukarki Samsung” na stronie 293).
- Jeżeli problem nie ustąpi, skontaktuj się z pracownikiem serwisu.

LED	Stan		Opis	
Status	Wył		Urządzenie pracuje w trybie off-line.	
	Zielona	Miga	Gdy podświetlenie miga, drukarka odbiera lub drukuje dane.	
		Wł	<ul style="list-style-type: none">• Urządzenie jest włączone i można go używać.	
	Czerwona	Miga	<ul style="list-style-type: none">• Wystąpił błąd o mniejszym znaczeniu i urządzenie czeka na jego naprawę. Sprawdź komunikat o błędzie na wyświetlaczu. Po usunięciu problemu urządzenie wznowi pracę.• W kasecie pozostaje niewielka ilość toneru. Szacowany czas eksploatacji kasety^a z tonerem zbliża się do końca. Przygotuj nową kasety z tonerem do wymiany. Można tymczasowo poprawić jakość wydruku, rozprowadzając toner (patrz „Rozprowadzanie tonera” na stronie 86).^b	
		Wł		<ul style="list-style-type: none">• Zbliża się koniec szacowanego czasu eksploatacji kasety z tonerem^a. Zalecana jest wymiana kasety z tonerem (patrz „Wymiana kasety z tonerem” na stronie 88).• Pokrywa jest otwarta. Zamknij pokrywę.
				<ul style="list-style-type: none">• Podczas odbierania lub drukowania danych w zasobniku nie ma papieru. Załaduj papier do zasobnika• Urządzenie zatrzymało się z powodu poważnego błędu. Sprawdź komunikat o błędzie na wyświetlaczu (patrz „Opis komunikatów na wyświetlaczu” na stronie 116).• Nastąpiło zakleszczenie papieru (patrz „Usuwanie zakleszczeń papieru” na stronie 109).

Objaśnienie diod LED stanu

LED	Stan	Opis	
Wireless ^b	Niebieski	Miga	Urządzenie łączy się z siecią bezprzewodową.
		Wł	Urządzenie łączy się z siecią bezprzewodową (patrz „Konfiguracja sieci bezprzewodowej” na stronie 177).
		Wył	Urządzenie jest odłączone od sieci bezprzewodowej.
Power/Wakeup (🔌)	Niebieski	Wł	Urządzenie znajduje się w trybie oszczędzania energii.
		Wył	Urządzenie jest w trybie gotowości lub zasilanie urządzenia jest wyłączone.
Eco	Zielona	Wł	Tryb eco jest włączony. Domyślne ustawienia trybu Eco to 2 str./ark. i Oszcz. toneru.
		Wył	Tryb eco jest wyłączony.
Scan to	Zielona	Wł.	Tryb eco jest włączony. Domyślne ustawienia trybu Eco to 2 str./ark. i Oszcz. toneru.
		Wyłączone	Tryb eco jest wyłączony.

a. Szacowany czas eksploatacji kasety z tonerem to spodziewany lub szacowany czas eksploatacji kasety informujący o uśrednionej liczbie wydruków i zgodny z normą ISO/IEC 19798. Liczba stron może różnić się w zależności od środowiska pracy, stopnia pokrycia, częstotliwości drukowania, liczby elementów graficznych oraz typu i rozmiaru nośników druku. W kasecie może znajdować się pewna ilość toneru nawet po zapaleniu się diody LED i przerwaniu drukowania przez drukarkę.

b. Niektóre diody LED mogą nie być dostępne w zależności od modelu lub kraju (patrz „Omówienie panelu sterowania” na stronie 25).

Opis komunikatów na wyświetlaczu

Komunikaty są wyświetlane na wyświetlaczu panelu sterowania i wskazują stan lub błędy urządzenia. W poniższych tabelach przedstawiono komunikaty, ich znaczenie oraz sposób rozwiązania problemu (w razie potrzeby).



- Ta funkcja nie jest obsługiwana przez urządzenia wyposażone w panel sterowania z wyświetlaczem. Możesz rozwiązać problem opierając się na wskazówkach zawartych w oknie aplikacji Stan drukowania (patrz „Korzystanie z aplikacji Stan drukarki Samsung” na stronie 293).
- Jeśli komunikat nie znajduje się w tabeli, należy ponownie włączyć urządzenie, a następnie wznowić zadanie drukowania. Jeżeli problem nie ustąpi, skontaktuj się z pracownikiem serwisu.
- W przypadku kontaktowania się z serwisem przedstawicielowi serwisu należy podać treść wyświetlanego komunikatu.
- W zależności od opcji lub modelu niektóre komunikaty mogą nie być wyświetlane.
- [numer błędu] wskazuje numer błędu.
- [typ zasobnika] wskazuje numer zasobnika.
- [typ nośnika] wskazuje typ nośnika.
- [rozmiar nośnika] wskazuje rozmiar nośnika.
- [kolor] wskazuje kolor toneru.

Komunikaty powiązane z zakleszczeniem papieru

Wiadomość	Znaczenie	Sugerowane rozwiązania
Zac. dokumentu. Usuń zacięcie	Nastąpiło zacięcie oryginału w podajniku dokumentów.	Usuń zacięcie papieru (patrz „Usuwanie zacięcia dokumentów oryginalnych” na stronie 104).
Zac. lub pusta Otw./zatk. drzwi	<ul style="list-style-type: none">• Papier zakleszczył się w obszarze podawania papieru.• Brak papieru w zasobniku.	<ul style="list-style-type: none">• Usuń zacięcie papieru (patrz „W zasobniku” na stronie 109).• Włóż papier do zasobnika (patrz „Wkładanie papieru do zasobnika” na stronie 44).
Zacięcie papieru w urządzeniu	Nastąpiło zacięcie papieru wewnątrz urządzenia.	Usuń zacięcie papieru (patrz „Wewnątrz urządzenia” na stronie 111).
Zacięcie papieru w [typ zasobnika]	Zacięcie papieru w zasobniku.	Usuń zacięcie papieru (patrz „Usuwanie zakleszczeń papieru” na stronie 109).

Opis komunikatów na wyświetlaczu

Wiadomość	Znaczenie	Sugerowane rozwiązania
Zacięcie papieru w obsz. wyj.	Papier zakleszczył się w obszarze wyjścia.	Usuń zacięcie papieru (patrz „W obszarze wyjściowym” na stronie 112).
Brak papieru w [typ zasobnika]	Brak papieru w zasobniku.	Włóż papier do zasobnika (patrz „Wkładanie papieru do zasobnika” na stronie 44).

Opis komunikatów na wyświetlaczu

Komunikaty związane z kasetą z tonerem

Wiadomość	Znaczenie	Sugerowane rozwiązania
<ul style="list-style-type: none">• Zainst. kasete• Zainstaluj kasetę z tonerem	Nie zainstalowano kasety z tonerem.	Zainstaluj kasetę z tonerem.
<ul style="list-style-type: none">• Niekompatybilny toner [kolor]• Niekompatybilna kasetka z tonerem	Kasetka z tonerem nie jest przeznaczona do tego urządzenia.	Zainstaluj oryginalną kasetę z tonerem firmy Samsung.
Nieoryginalny toner [kolor]	Kasetka z tonerem nie jest oryginalną kasetką firmy Samsung.	Zainstaluj oryginalną kasetę z tonerem firmy Samsung.

Wiadomość	Znaczenie	Sugerowane rozwiązania
<ul style="list-style-type: none">• Przygotuj toner• Przygotuj nową kasetę	We wskazanej kasecie pozostaje niewielka ilość toneru. Wkrótce nastąpi koniec szacowanego okresu eksploatacji tonera.	Przygotuj nową kasetę toneru do wymiany. Można tymczasowo poprawić jakość wydruku, rozprowadzając toner (patrz „Rozprowadzanie tonera” na stronie 86).

Opis komunikatów na wyświetlaczu

Wiadomość	Znaczenie	Sugerowane rozwiązania
<ul style="list-style-type: none">• Wymien toner• Wloz nowa kasete	Prawie upłynął szacowany okres eksploatacji wskazanej kasety z tonerem. ^a	<ul style="list-style-type: none">• Można wybrać jedną z pozycji wyświetlanych na panelu sterowania: Stop lub Kontynuuj. Wybranie opcji Stop spowoduje zatrzymanie drukowania. Dalsze drukowanie będzie możliwe dopiero po wymianie kasety z tonerem. W przypadku wybrania opcji Kontynuuj urządzenie będzie drukować dalej, jednak jakość nie będzie zagwarantowana. Ponadto, może dojść do poważnego uszkodzenia urządzenia.• Aby zapewnić jak najwyższą jakość wydruków, należy wymienić kasetę z tonerem po wyświetleniu tego komunikatu. Dalsze używanie tej samej kasety może skutkować pogorszeniem jakości wydruków (patrz „Wymiana kasety z tonerem” na stronie 88).
	Wskazana kasetą z tonerem osiągnęła koniec szacowanego okresu eksploatacji. ^a Urządzenie może przestać drukować.	Wymień kasetę z tonerem (patrz „Wymiana kasety z tonerem” na stronie 88).

a. Szacowany czas eksploatacji kasety z tonerem to spodziewany lub szacowany czas oparty na uśrednionej liczbie wydruków i zgodny z normą ISO/IEC 19752 (patrz „Dostępne materiały eksploatacyjne” na stronie 81). Na liczbę wydrukowanych stron mogą mieć wpływ warunki otoczenia, stopień pokrycia, odstęp między drukowaniem, typ nośników, stopień pokrycia i rozmiar. W kasecie może pozostać niewielka ilość toneru, nawet jeśli wyświetlany jest komunikat „Włóż nową kasetę” i drukarka przestaje drukować.



Firma Samsung nie zaleca używania nieoryginalnych kaset z tonerem, innych niż marki Samsung, na przykład napełnianych lub odnawianych. Firma Samsung nie gwarantuje jakości kaset z tonerem innych niż oryginalne kasety z tonerem firmy Samsung. Koszty usług serwisowych lub naprawczych wynikających z korzystania z nieoryginalnych kaset z tonerem firmy innej niż Samsung nie są pokrywane w ramach gwarancji na urządzenie.

Opis komunikatów na wyświetlaczu

Komunikaty związane z zasobnikiem

Wiadomość	Znaczenie	Sugerowane rozwiązania
Zac. lub pusta Otw./zamk. drzwi	<ul style="list-style-type: none">Papier zakleszczył się w obszarze podawania papieru.Brak papieru w zasobniku.	<ul style="list-style-type: none">Usuń zacięcie papieru (patrz „W zasobniku” na stronie 109).Włóż papier do zasobnika (patrz „Wkładanie papieru do zasobnika” na stronie 44).

Komunikaty związane z siecią

Wiadomość	Znaczenie	Sugerowane rozwiązania
Probl. sieciowy: Konflikt adresu IP	Ustawiony adres IP jest już używany.	Sprawdź adres IP i zmień go w razie potrzeby (patrz „Drukowanie raportu konfiguracji sieci” na stronie 164).

Wiadomość	Znaczenie	Sugerowane rozwiązania
Bezprzewodowy sieci bezprzewodowej	Moduł bezprzewodowy nie jest zainstalowany.	Uruchom urządzenie ponownie i spróbuj wydrukować jeszcze raz. Jeżeli problem nie ustąpi, skontaktuj się z serwisem.
<ul style="list-style-type: none">Problem protokołu BOOTP: Uruchomienie automatycznego IPProblem protokołu DHCP: Uruchomienie automatycznego IP	Wystąpił problem z siecią.	Zmień automatyczny adres IP.

Opis komunikatów na wyświetlaczu

Wiadomość	Znaczenie	Sugerowane rozwiązania
<ul style="list-style-type: none"> • Problem protokołu BOOTP: Zmień ustawienia DHCP • Problem protokołu DHCP: Zmień ustawienia DHCP 	Przypisywanie adresu IP nie powiodło się. Ma to miejsce, gdy w usłudze SyncThru™ Web Service, w opcji BOOTP/DHCP wybierany jest parametr Automatyczny adres IP.	Zmień metodę przypisywania adresu IP na DHCP/BOOTP lub Statyczną. Jeśli ta opcja nie zostanie zmieniona, serwer BOOTP/DHCP będzie stale monitorował o przypisanie adresu IP.
802.1x Błąd sieci	Uwierzytelnienie nie powiodło się.	Sprawdź protokół uwierzytelniania sieciowego. Jeśli problem nadal występuje, skontaktuj się z administratorem sieci.

Komunikaty różne

Wiadomość	Znaczenie	Sugerowane rozwiązania
Korekta kolorów Rejestracja	Urządzenie koryguje rejestrację kolorów.	Poczekaj kilka minut.
Kalibracja gęstość obrazu...	Urządzenie kalibruje gęstość obrazu.	Poczekaj kilka minut.
Drzwi otwarte Zamknij je	Pokrywa nie została prawidłowo zatrzaśnięta.	Zamknij pokrywę, aż zostanie zablokowana na właściwym miejscu.
Jednostka skanująca otwarta lub Zacięcie na wyjściu	Jednostka skanująca nie jest prawidłowo zatrzaśnięta lub w obszarze skanera doszło do zacięcia papieru.	<ul style="list-style-type: none"> • Usuń zacięcie papieru (patrz „Usuwanie zacięcia dokumentów oryginalnych” na stronie 104). • Zamknij pokrywę, aż zostanie zablokowana na właściwym miejscu.
Drzwi skan. są otw.	Pokrywa skanera nie została prawidłowo zatrzaśnięta.	Zamknij pokrywę, aż zostanie zablokowana na właściwym miejscu.

Opis komunikatów na wyświetlaczu

Wiadomość	Znaczenie	Sugerowane rozwiązania
Bład [numer błędu] Instaluj [kolor] toner	Wskazana kasetka z tonerem została nieprawidłowo włożona lub złącze jest zabrudzone.	Zainstaluj ponownie kasetkę z oryginalnym tonerem firmy Samsung dwu- lub trzykrotnie, aby sprawdzić, czy została umieszczona prawidłowo. Albo oczyść złącze. Jeżeli problem nie ustąpi, skontaktuj się z pracownikiem serwisu.
Bład [numer błędu] Wyłącz i włącz	Sterowanie urządzeniem jest niemożliwe.	Uruchom urządzenie ponownie i spróbuj wydrukować jeszcze raz. Jeżeli problem nie ustąpi, skontaktuj się z serwisem.
Bład [numer błędu] Wezwij serwis		
Skaner Zablokowany	Skaner jest zablokowany.	Odłącz zasilanie i podłącz ponownie. Jeżeli problem nie ustąpi, skontaktuj się z serwisem.
Włoz zesp. paska TR.	Nie zainstalowano pasa transferowego.	Zainstaluj oryginalny pas transferowy firmy Samsung.

Wiadomość	Znaczenie	Sugerowane rozwiązania
Niekompatybilny pas transferowy	Pas transferowy urządzenia nie jest przeznaczony do tego urządzenia.	Zainstaluj oryginalną część firmy Samsung przeznaczoną do tego urządzenia.
Nie zainstalow. Poj.zużył.toneru	Nie zainstalowano pojemnika na zużyty toner.	Zainstaluj oryginalny pojemnik na zużyty toner firmy Samsung.
Sprawdź linię faksu	Linia faksu nie jest poprawnie podłączona do portu LINE.	Podłącz linię faksu do portu LINE, a nie do portu EXT (patrz „Widok z tyłu” na stronie 24).
Niepr.temp.pom. temp. Przenies zest.	Urządzenie znajduje się w pomieszczeniu o nieprawidłowej temperaturze.	Należy je przenieść do pomieszczenia o prawidłowej temperaturze.

Opis komunikatów na wyświetlaczu

Wiadomość	Znaczenie	Sugerowane rozwiązania
Poj. wyj. pelen Wymij papier	Zasobnik odbiorczy jest pełny, albo czujnik nie jest skierowany do dołu.	Wymij papier z zasobnika wyjściowego. Urządzenie wznowi drukowanie. Sprawdź, czy czujnik jest skierowany do dołu. Jeżeli problem nie ustąpi, należy skontaktować się z serwisem.
Przygotuj nowy Pas transferowy	Okres eksploatacji pasa transferowego wkrótce się zakończy.	Wymień pas transferowy na nowy. Skontaktuj się z przedstawicielem serwisu.
Wymien na nowy pas transferowy	Zakończył się okres eksploatacji pasa transferowego.	Wymień pas transferowy na nowy. Skontaktuj się z przedstawicielem serwisu.

Wiadomość	Znaczenie	Sugerowane rozwiązania
Bład pasa transferowego	Sterowanie pasem transferowym jest niemożliwe.	Uruchom urządzenie ponownie i spróbuj wydrukować jeszcze raz. Jeżeli problem nie ustąpi, skontaktuj się z serwisem.
Przygotuj nowy Walek transferowy	Okres eksploatacji pasa transferowego wkrótce się zakończy.	Wymień pas transferowy na nowy. Skontaktuj się z przedstawicielem serwisu.
Wymien na nowy Walek transferowy	Zakończył się okres eksploatacji pasa transferowego.	Wymień pas transferowy na nowy. Skontaktuj się z przedstawicielem serwisu.
Wymień wkrótce zespół utrwal.	Okres eksploatacji zespołu utrwalającego wkrótce się zakończy.	Wymień zespół utrwalający na nowy. Skontaktuj się z przedstawicielem serwisu.
Wymien na nowy Zesp. utrwal.	Okres eksploatacji zespołu utrwalającego dobiegł końca.	

Opis komunikatów na wyświetlaczu

Wiadomość	Znaczenie	Sugerowane rozwiązania
Wymien/Zainstaluj pojemnik na zużyty toner	Okres eksploatacji pojemnika na zużyty toner dobiegł końca i drukowanie nie będzie możliwe do momentu zainstalowania nowego pojemnika.	Wymień pojemnik na zużyty toner na nowy, oryginalny pojemnik firmy Samsung.
Przygotuj nowy Zespół obrazowania	Okres eksploatacji zespołu obrazowania wkrótce się zakończy.	Wymień zespół obrazowania na nowy. Skontaktuj się z przedstawicielem serwisu.
Wymien na nowy zespół obrazowania	Okres eksploatacji zespołu obrazowania dobiegł końca.	
Zainstaluj zespół obrazowania	Zespół obrazowania nie jest zainstalowany.	
Błąd [numer błędu] Otwórz/zamknij drzwi	Zespół obrazowania nie został poprawnie zainstalowany lub pokrywa nie została poprawnie zamknięta.	Zainstaluj ponownie zespół obrazowania, aby zapewnić bezpieczne osadzenie. Zamknij pokrywę, aż zostanie zablokowana na właściwym miejscu.



5. Dodatek

Niniejszy rozdział zawiera dane techniczne i informacje o obowiązujących przepisach.

- **Dane techniczne** 126
- **Informacje prawne** 136
- **Prawa autorskie** 151



Dane techniczne

Ogólne dane techniczne



Wartości specyfikacji podane poniżej mogą ulec zmianie bez wcześniejszego powiadomienia. Wszelkie zmienione informacje są publikowane pod adresem www.samsung.com.

Elementy		Opis	
Wymiary	Szerokość x Długość x Wysokość	CLX-330x Series CLX-330xW Series	406 x 362 x 288,6 mm (16 x 14,3 x 11,4 cali)
		CLX-330xFN Series CLX-330xFW Series	406 x 362 x 333,5 mm (16 x 14,3 x 13,1 cali)
Ciężar	Urządzenie razem z materiałami eksploatacyjnymi	CLX-330x Series CLX-330xW Series	12,80 kg
		CLX-330xFN Series CLX-330xFW Series	13,96 Kg

Dane techniczne

Elementy		Opis	
Poziom hałasu ^a	Tryb gotowości	Poziom hałasu w tle	
	Tryb druku	Druk kolorowy	Mniej niż 46 dB(A)
		Druk czarno-biały	Mniej niż 48 dB(A)
	Tryb kopiowania	Szyba skanera	Mniej niż 52 dB(A)
		Podajnik dokumentów	Mniej niż 53 dB(A)
	Tryb skanowania	Szyba skanera	Mniej niż 51 dB(A)
		Podajnik dokumentów	Mniej niż 51 dB(A)
Temperatura	Działanie	od 10 do 32 °C	
	Przechowywanie (w opakowaniu)	od 0 do 40 °C	
Wilgotność	Działanie	od 20 do 80% wilgotności względnej	
	Przechowywanie (w opakowaniu)	od 10 do 90% wilgotności względnej	
Zasilanie ^b	Modele 110 V	AC 110–127 V	
	Modele 220 V	AC 220–240 V	

Dane techniczne

Elementy		Opis
Zużycie energii	Przeciętny tryb pracy	Poniżej 290 W
	Tryb gotowości	Poniżej 60 W
	Tryb oszczędzania energii	<ul style="list-style-type: none">• CLX-330x Series: Poniżej 1,2 W• CLX-330xW Series: Poniżej 1,7 W• CLX-330xFN Series: Poniżej 1,6 W• CLX-330xFW Series: Poniżej 2,1 W
	Tryb wyłączenia	Poniżej 0,45 W
Sieć bezprzewodowa ^c	Moduł	SPW-B4319S

a. Natężenie dźwięku, ISO 7779. Testowana konfiguracja: podstawowa instalacja urządzenia, papier A4, drukowanie jednostronne.

b. Informacje na temat właściwego napięcia (V), częstotliwości prądu (Hz) oraz rodzaju prądu zasilającego (A) urządzenia znajdują się na tabliczce znamionowej.

c. Tylko modele bezprzewodowe (patrz „Funkcje poszczególnych modeli” na stronie 7).

Dane techniczne

Dane techniczne nośnika druku

Typ	Rozmiar	Wymiary	Gramatura nośnika druku/Pojemność ^a
			Zasobnik
Zwykły papier	Letter	216 x 279 mm	Od 60 do 85 g/m ² (papier dokumentowy)
	Legal	216 x 356 mm	• 150 arkuszy papieru o gramaturze 75 g/m ² (papier dokumentowy)
	US Folio	216 x 330 mm	
	A4	210 x 297 mm	
	Oficio	216 x 343 mm	
	JIS B5	182 x 257 mm	
	ISO B5	176 x 250 mm	
	Executive	184 x 267 mm	
	A5	148 x 210 mm	
	A6	105 x 148 mm	
Papier gruby	Patrz sekcja Zwykły papier	Patrz sekcja Zwykły papier	
Papier cienki	Patrz sekcja Zwykły papier	Patrz sekcja Zwykły papier	Od 60 do 70 g/m ² (papier dokumentowy) • 150 arkuszy papieru o gramaturze 60 g/m ² (papier dokumentowy)

Dane techniczne

Typ	Rozmiar	Wymiary	Gramatura nośnika druku/Pojemność ^a
			Zasobnik
Bawełna	Patrz sekcja Zwykły papier	Patrz sekcja Zwykły papier	Od 75 do 90 g/m ² (papier dokumentowy) <ul style="list-style-type: none"> 150 arkuszy papieru o gramaturze 75 g/m² (papier dokumentowy)
Kolor, Zadrukowany, Wtórny	Patrz sekcja Zwykły papier	Patrz sekcja Zwykły papier	Od 60 do 85 g/m ² (papier dokumentowy) <ul style="list-style-type: none"> 150 arkuszy papieru o gramaturze 75 g/m² (papier dokumentowy)
Etykiety ^b	Letter, Legal, Oficio, US Folio, A4, JIS B5, ISO B5, Executive, A5	Patrz sekcja Zwykły papier	Od 120 do 150 g/m ² (papier dokumentowy) <ul style="list-style-type: none"> 5 arkuszy
Brystol	Letter, Legal, Oficio, US Folio, A4, JIS B5, ISO B5, Executive, A5 Kartka pocztowa 4x6	Patrz sekcja Zwykły papier	Od 121 do 163 g/m ² (papier dokumentowy) <ul style="list-style-type: none"> 5 arkuszy
Papier dokumentowy	Patrz sekcja Zwykły papier	Patrz sekcja Zwykły papier	Od 105 do 120 g/m ² (papier dokumentowy) <ul style="list-style-type: none"> 10 arkuszy
Papier niepalący	Patrz sekcja Zwykły papier	Patrz sekcja Zwykły papier	Od 70 do 90 g/m ² (papier dokumentowy) <ul style="list-style-type: none"> 100 arkuszy

Dane techniczne

Typ	Rozmiar	Wymiary	Gramatura nośnika druku/Pojemność ^a
			Zasobnik
Błyszczący fotograficzny, Matowy fotograficzny	Letter, A4, Kartka pocztowa 4x6	Patrz sekcja Zwykły papier	Od 111 do 220 g/m ² (papier dokumentowy) • 1 arkuszy
Rozmiar minimalny (niestandardowy)		76 x 152 mm	Od 60 do 120 g/m ² (papier dokumentowy)
Rozmiar maksymalny (niestandardowy)		216 x 356 mm	

a. Pojemność maksymalna może się różnić w zależności od gramatury i grubości nośnika oraz warunków panujących w otoczeniu.

b. Gładkość etykiet używanych w tym urządzeniu wynosi od 100 do 250 (sheffield). Jest to wartość liczbową gładkości.



Jeśli gramatura nośnika druku przekracza 120 g/m² (papier dokumentowy), należy wkładać papier do zasobnika po jednym arkuszu.

Dane techniczne

Wymagania systemowe

Microsoft® Windows®

System operacyjny	Wymagania (zalecane)		
	Procesor	Pamięć RAM	wolne miejsce na dysku twardym
Windows® XP	Procesor Intel® Pentium® III 933 MHz (Pentium IV 1 GHz)	128 MB (256 MB)	1,5 GB
Windows Server® 2003	Procesor Intel® Pentium® III 933 MHz (Pentium IV 1 GHz)	128 MB (512 MB)	od 1,25 GB do 2 GB
Windows Server® 2008	Intel® Pentium® IV 1 GHz (Pentium IV 2 GHz)	512 MB (2 GB)	10 GB
Windows Vista®	Intel® Pentium® IV 3 GHz	512 MB (1 GB)	15 GB
Windows® 7	Procesor Intel® Pentium® IV 1 GHz 32-bitowy lub 64-bitowy lub szybszy	1 GB (2 GB)	16 GB
	<ul style="list-style-type: none">• Obsługuje sterowniki DirectX® 9 z pamięcią 128 MB (aby uruchomić funkcję Aero).• Napęd DVD-R/W		
Windows Server® 2008 R2	Procesory Intel® Pentium® IV 1 GHz (x86) lub 1,4 GHz (x64) (2 GHz lub szybsze)	512 MB (2 GB)	10 GB



- Dla wszystkich systemów operacyjnych Windows wymagany jest program Internet Explorer w wersji 6.0 lub nowszej.
- Program ten mogą zainstalować użytkownicy z uprawnieniami administratora.
- Usługi **Windows Terminal Services** są kompatybilne z tym urządzeniem.

Dane techniczne

Macintosh

System operacyjny	Wymagania (zalecane)		
	Procesor	Pamięć RAM	Wolne miejsce na dysku twardym
Mac OS X 10.4	<ul style="list-style-type: none">• Procesory Intel®• Procesor PowerPC G4/G5	<ul style="list-style-type: none">• 128 MB dla komputera Mac opartego na procesorze PowerPC (512 MB)• 512 MB w przypadku komputerów Mac z procesorem Intel (1 GB)	1 GB
Mac OS X 10.5	<ul style="list-style-type: none">• Procesory Intel®• Power PC G4/G5 867 MHz lub szybszy	512 MB (1 GB)	1 GB
Mac OS X 10.6	<ul style="list-style-type: none">• Procesory Intel®	1 GB (2 GB)	1 GB
Mac OS X 10.7	<ul style="list-style-type: none">• Procesory Intel®	2 GB	4 GB

Dane techniczne

Linux

Elementy	Wymagania
System operacyjny	Redhat® Enterprise Linux WS 4, 5 (32/64 bit) Fedora 5 ~ 13 (32/ 64 bitowa) SuSE Linux 10.1 (32 bitowy) OpenSuSE® 10.2, 10.3, 11.0, 11.1, 11.2 (32/64-bitowy) Mandriva 2007, 2008, 2009, 2009.1, 2010 (32/64-bitowa) Ubuntu 6.06, 6.10, 7.04, 7.10, 8.04, 8.10, 9.04, 9.10, 10.04 (32/64-bitowa) SuSE Linux Enterprise Desktop 10, 11 (32/64-bitowa) Debian 4.0, 5.0 (32/64-bitowa)
Procesor	Procesor Pentium IV 2.4GHz (Intel Core™2)
Pamięć RAM	512 MB (1 GB)
Wolne miejsce na dysku twardym	1 GB (2 GB)

Dane techniczne

Środowisko sieciowe



Tylko modele sieciowe i bezprzewodowe (patrz „Funkcje poszczególnych modeli” na stronie 7).

Aby urządzenie mogło pracować jako urządzenie sieciowe, należy skonfigurować w nim protokoły sieciowe. W poniższej tabeli przedstawiono listę środowisk sieciowych obsługiwanych przez urządzenie.

Elementy	Dane techniczne
Karta sieciowa	<ul style="list-style-type: none">• karta sieci przewodowej Ethernet 10/100 Base TX• Bezprzewodowa sieć LAN 802.11b/g/n
Sieciowy system operacyjny	<ul style="list-style-type: none">• Windows® XP, Windows Server® 2003, Windows Vista®, Windows® 7, Windows Server® 2008 R2• Różne dystrybucje systemu Linux• Mac OS X 10.4 - 10.7
Protokoły sieciowe	<ul style="list-style-type: none">• TCP/IPv4• DHCP, BOOTP• DNS, WINS, Bonjour, SLP, UPnP• Standardowe drukowanie TCP/IP (RAW), LPR, IPP, WSD• SNMPv 1/2/3, HTTP• TCP/IPv6 (DHCP, DNS, RAW, LPR, SNMPv 1/2/3, HTTP)
Bezpieczeństwo sieci bezprzewodowej	<ul style="list-style-type: none">• Uwierzytelnianie: system otwarty, system z kluczem udostępnionym, WPA Personal, WPA2 Personal (PSK)• Szyfrowanie: WEP64, WEP128, TKIP, AES

Informacje prawne

Niniejsze urządzenie zaprojektowano do wykorzystania w normalnym środowisku pracy i jest zgodne z wieloma regulacjami prawnymi.

Oświadczenie o bezpieczeństwie lasera

Niniejsza drukarka otrzymała w Stanach Zjednoczonych certyfikat potwierdzający spełnienie warunków zgodności z normą DHHS 21 CFR, rozdział 1, podrozdział J, dla urządzeń laserowych klasy I (1), a w innych krajach certyfikat urządzenia laserowego klasy I zgodnego z normą IEC 60825-1: 2007.

Produkty laserowe klasy I uważane są za bezpieczne. System lasera oraz drukarka są skonstruowane w taki sposób, aby podczas normalnej eksploatacji, konserwacji lub wystąpienia awarii nigdy nie dochodziło do kontaktu użytkowników z promieniowaniem laserowym powyżej klasy I.

Ostrzeżenie

Nigdy nie należy uruchamiać ani dokonywać czynności konserwacji drukarki, kiedy pokrywa zespołu lasera/skanera jest zdjęta. Odbita wiązka, choć niewidoczna, może uszkodzić wzrok.

Podczas użytkowania tego produktu stosuj podane niżej środki ostrożności, aby zmniejszyć ryzyko pożaru, porażenia elektrycznego lub obrażeń ciała:



CAUTION - CLASS 3B. INVISIBLE LASER RADIATION WHEN OPEN. AVOID EXPOSURE TO THE BEAM.

DANGER - INVISIBLE LASER RADIATION WHEN OPEN. AVOID DIRECT EXPOSURE TO BEAM.

DANGER - KLASSE 3B. UNSICHTBARE LASERSTRAHLUNG, WENN OFFEN. STRAHLENAUSSETZUNG VERMEIDEN.

VORSICHT - UNSICHTBARE LASERSTRAHLUNG KLASSE 3 B, WENN ABDECKUNG GEÖFFNET. NICHT DEM STRAHL AUSSETZEN.

ATTENZIONE - CLASSE 3B. RADIZIONI LASER INVISIBILI CON IL DISPOSITIVO APERTO. EVITARE L'ESPOSIZIONE AL RAGGIO.

PRECAUCIÓN - RADIACIÓN LÁSER INVISIBLE DE CLASE 3B PRESENTE AL ABRIR. EVITE LA EXPOSICIÓN AL HAZ.

PERIGO - CLASSE 3B. RADIAÇÃO LASER INVISÍVEL AO ABRIR. EVITE EXPOSIÇÃO DIRECTA AO FEIXE.

GEVAAR - KLASSE 3B. ONZICHTBARE LASERSTRALING INDIEN GEOPEND. VERMIJD BLOOTSTELLING AAN DE STRAAL.

ADVARSEL - KLASSE 3B. USYNLIG LASERSTRÅLING VED ÅBNING. UNDGÅ UDSÆTTELSE FOR STRÅLING.

ADVARSEL - KLASSE 3B. USYNLIG LASERSTRÅLING NÅR DEKSEL ÅPNES. UNNGÅ EKSPONERING FOR STRÅLEN.

VARNING - KLASS 3B OSYNLIG LASERSTRÅLNING NÅR DENNA DEL ÄR ÖPPNAD. STRÅLEN ÄR FARLIG.

VAROITUS - LUOKAN 3B NÄKYMÄTTÖMÄLLE LASER-SÄTEILYÄ AVATTUNA. VÄLTÄ ALTISTUMISTA SÄTEELLE.

注意 - CLASS 3B. 严禁打开，以免被不可见激光辐射泄漏灼伤

주의 - 열리면 등급 3B 비가시 레이저 방사선 이 방출됩니다. 광선에 노출을 피하십시오.

Informacje prawne

Środki bezpieczeństwa dotyczące ozonu



Emisja ozonu przez to urządzenie wynosi mniej niż 0,1 ppm. Ze względu że ozon jest cięższy od powietrza, należy urządzenie umieścić w miejscu o dobrej wentylacji.

Środki bezpieczeństwa dotyczące rtęci



Urządzenie zawiera rtęć. Należy usuwać zgodnie z przepisami lokalnymi, stanowymi lub federalnymi (Dotyczy tylko Stanów Zjednoczonych).

Oszczędzanie energii



Drukarkę wyposażono w zaawansowaną technologię oszczędzania energii, pozwalającą na zmniejszenie jej poboru w sytuacji, kiedy urządzenie nie jest używane.

Jeśli drukarka nie odbiera danych przez dłuższy czas, pobór energii zostaje automatycznie obniżony.

ENERGY STAR i znak ENERGY STAR są znakami towarowymi zastrzeżonymi w Stanach Zjednoczonych.

Aby uzyskać więcej informacji o programie ENERGY STAR, należy odwiedzić witrynę <http://www.energystar.gov>

W przypadku modeli z certyfikatami ENERGY STAR na urządzeniu umieszczona jest etykieta ENERGY STAR. Sprawdź, czy urządzenie ma certyfikat ENERGY STAR.

Utylizacja



Opakowania urządzenia należy utylizować w sposób nieszkodliwy dla środowiska.

Dotyczy tylko Chin

回收和再循环

为了保护环境，我公司已经为废弃的产品建立了回收和再循环系统。我们会为您无偿提供回收同类废旧产品的服务。当您废弃您正在使用的产品时，请您及时与授权耗材更换中心取得联系，我们会及时为您提供服务。

中国能效标识

型号	能效等级	典型能耗 (kW·h)
CLX-3306	1	1.30
CLX-3306W	1	1.30
CLX-3306FN	1	1.40
CLX-3306FW	1	1.40

依据国家标准 GB 25956-2010

Pravidłowa utylizacja urządzenia (zużyty sprzęt elektryczny i elektroniczny)

(Przepisy mające zastosowanie w krajach Unii Europejskiej i innych krajach stosujących różne systemy utylizacji odpadów)



To oznaczenie umieszczone na produkcie, akcesoriach lub dokumentacji oznacza, że po zakończeniu eksploatacji nie należy tego produktu ani jego akcesoriów (np. ładowarki, zestawu słuchawkowego, przewodu USB) wyrzucać wraz ze zwykłymi odpadami gospodarstwa domowego. Aby uniknąć szkodliwego wpływu na środowisko naturalne i zdrowie ludzi wskutek niekontrolowanego usuwania odpadów, prosimy o oddzielenie tych przedmiotów od odpadów innego typu oraz o odpowiedzialny recykling i praktykowanie ponownego wykorzystania materiałów.

W celu uzyskania informacji na temat miejsca i sposobu bezpiecznego dla środowiska recyklingu tych przedmiotów, użytkownicy w gospodarstwach domowych powinni skontaktować się z punktem sprzedaży detalicznej, w którym dokonali zakupu produktu, lub z organem władz lokalnych.

Użytkownicy w firmach powinni skontaktować się ze swoim dostawcą i sprawdzić warunki umowy zakupu. Produktu ani jego akcesoriów nie należy usuwać razem z innymi odpadami komercyjnymi.

Informacje prawne

(Tylko Stany Zjednoczone)

Urządzenia elektroniczne należy utylizować za pośrednictwem uprawnionego podmiotu. Aby znaleźć najbliższy punkt recyklingu, przejdź do strony: www.samsung.com/recyclingdirect lub zadzwoń pod numer (877) 278 - 0799

Dotyczy tylko Tajwanu

警告

本電池如果更換不正確會有爆炸的危險
請依製造商說明書處理用過之電池

Emisja fal radiowych

Informacje dla użytkownika o przepisach FCC

To urządzenie spełnia wymagania zawarte w części 15 przepisów FCC. Użytkowanie urządzenia podlega następującymi warunkom:

- Urządzenie nie może wywoływać szkodliwych zakłóceń.
- Urządzenie musi pochłaniać wszystkie odbierane zakłócenia, w tym takie, które mogą spowodować jego nieprawidłowe działanie.

Niniejsze urządzenie zostało przetestowane, w wyniku czego potwierdzono jego zgodność z wymaganiami dotyczącymi urządzeń cyfrowych klasy B, zgodnie z częścią 15 przepisów FCC. Powyższe normy zostały opracowane z myślą o zapewnieniu odpowiedniej ochrony przed szkodliwymi zakłóceniami mogącymi wystąpić w instalacjach domowych. To urządzenie generuje, wykorzystuje i może emitować energię o częstotliwości radiowej. W przypadku zainstalowania i użytkowania niezgodnego z instrukcjami może ono powodować występowanie szkodliwych zakłóceń w łączności radiowej. Jednakże nie ma gwarancji, że zakłócenia nie wystąpią w danej instalacji. Jeżeli urządzenie będzie powodować szkodliwe zakłócenia w odbiorze radiowym lub telewizyjnym, które można wykryć, wyłączając i włączając urządzenie, zaleca się podjęcie próby wyeliminowania takich zakłóceń przez zastosowanie jednego lub więcej poniższych środków:

- Zmiana orientacji lub lokalizacji anteny odbiorczej.
- Poprawienie separacji między urządzeniem a odbiornikiem.
- Podłączenie urządzenia do gniazda znajdującego się w innym obwodzie elektrycznym niż gniazdo, do którego podłączony jest odbiornik.
- Aby uzyskać pomoc, należy skontaktować się ze sprzedawcą lub doświadczonym technikiem RTV.



Zmiany lub modyfikacje, które nie zostaną wyraźnie zatwierdzone przez producenta odpowiedzialnego za zgodność urządzenia z normami mogą spowodować unieważnienie prawa użytkownika do korzystania z urządzenia.

Kanadyjskie przepisy dotyczące zakłóceń radiowych

Niniejsze urządzenie cyfrowe nie powoduje większej emisji zakłóceń radiowych niż przewidziana dla urządzeń cyfrowych klasy B, zgodnie ze standardem przewidzianym dla urządzeń wywołujących zakłócenia, określonym w dokumencie „Digital Apparatus” (Urządzenia cyfrowe), ICES-003 Kanadyjskiego Urzędu ds. Przemysłu i Nauki.

Cet appareil numérique respecte les limites de bruits radioélectriques applicables aux appareils numériques de Classe B prescrites dans la norme sur le matériel brouilleur: “Appareils Numériques”, ICES-003 édictée par l’Industrie et Sciences Canada.

Stany Zjednoczone

Federalna Komisja ds. Komunikacji (FCC)

Nadawanie zamierzone zgodnie z przepisami FCC, część 15

W systemie drukarki mogą być zamontowane urządzenia bezprzewodowej sieci LAN o niskiej mocy (wykorzystujące częstotliwość radiową), działające w paśmie 2,4 GHz/5 GHz. Ta sekcja ma zastosowanie tylko wtedy, kiedy te urządzenia są zainstalowane. Aby sprawdzić, czy tego rodzaju urządzenie jest zainstalowane, sprawdź etykietę drukarki.

Urządzenia bezprzewodowe, które mogą się znajdować w urządzeniu, są dopuszczone do użytkowania w Stanach Zjednoczonych, jeśli na etykiecie urządzenia znajduje się numer identyfikacyjny FCC.

Standard FCC ustala ogólne zalecenie zachowania odległości 20 cm pomiędzy urządzeniem i ciałem w przypadku urządzeń bezprzewodowych działających blisko ludzkiego ciała (nie dotyczy to kończyn). Urządzenie powinno być stosowane w odległości większej niż 20 cm od ciała, kiedy urządzenia bezprzewodowe są włączone. Moc urządzenia bezprzewodowego (lub urządzeń), które można zainstalować w drukarce, jest znacznie niższa niż ograniczenia ekspozycji określone w przepisach FCC.

Informacje prawne

Nadajnik nie może być umieszczony w tym samym miejscu co inna antena lub nadajnik, ani nie może działać w połączeniu z żadną inną anteną lub nadajnikiem.

Praca tego urządzenia podlega następującym warunkom: (1) to urządzenie nie może powodować szkodliwych zakłóceń oraz (2) to urządzenie musi przyjąć każde zakłócenia, w tym zakłócenia, które mogą mieć niepożądany wpływ na pracę urządzenia.



Urządzenia bezprzewodowe nie powinny być konserwowane przez użytkownika. Nie należy ich w żaden sposób modyfikować. Zmiany wprowadzone w urządzeniu bezprzewodowym unieważniają upoważnienie do jego użytku. W celu naprawy należy kontaktować się z producentem.

Deklaracja FCC dotycząca użytkowania bezprzewodowej sieci lokalnej



W przypadku instalacji i używania tego nadajnika wraz z anteną wartość graniczna ekspozycji na promieniowanie radiowe 1 mW/cm^2 może być przekroczona w przypadku niewielkich odległości od anteny. Dlatego użytkownik powinien przez cały czas zachować odległość od anteny większą niż 20 cm. Urządzenie nie może być umieszczone w tym samym miejscu co inny nadajnik i jego antena.

Dotyczy tylko Rosji

AB57



Минсвязи России



Dotyczy tylko Niemiec

Das Gerät ist nicht für die Benutzung am Bildschirmarbeitsplatz gemäß Bildschirmarbeitsverordnung vorgesehen.

Informacje prawne

Dotyczy tylko Turcji

- RoHS
EEE Yönetmeliğine Uygundur.
This EEE is compliant with RoHS.
- Bu ürünün ortalama yaşam süresi 7 yıl, garanti süresi 2 yıldır.

Tylko tajski

This telecommunication equipment conforms to NTC technical requirement.

Tylko Kanada

Ten produkt spełnia wymagania odpowiednich specyfikacji przemysłu kanadyjskiego. / Le present materiel est conforme aux specifications techniques applicables d'Industrie Canada.

Numer REN (Ringer Equivalence Number) przypisany każdemu terminalowi przyłączonemu do linii telefonicznej stanowi wskazówkę przy określaniu maksymalnej liczby terminali, które można przyłączyć do jednej linii. Zakończenie interfejsu może składać się z dowolnej kombinacji urządzeń, pod warunkiem zgodności z wymaganiami, aby suma REN dla wszystkich urządzeń nie przekroczyła pięciu. / L'indice d'équivalence de la sonnerie (IES) sert à indiquer le nombre maximal de terminaux qui peuvent être raccordés à une interface téléphonique. La terminaison d'une interface peut consister en une combinaison quelconque de dispositifs, à la seule condition que la somme d'indices d'équivalence de la sonnerie de tous les dispositifs n'excede pas cinq.

Oznaczenia na faksie

Zgodnie z ustawą o ochronie praw klientów sieci telefonicznych (Telephone Consumer Protection Act) z roku 1991 każda wiadomość przesłana przez jakąkolwiek osobę drogą telefoniczną lub faksem przy wykorzystaniu komputera lub innego urządzenia elektronicznego musi zawierać następujące informacje umieszczone na górnym lub dolnym marginesie każdej przesłanej strony lub na pierwszej stronie transmisji:

- 1 data i godzina transmisji.
- 2 dane identyfikacyjne przedsiębiorstwa lub osoby fizycznej wysyłającej wiadomość.
- 3 Numer telefonu urządzenia przesyłającego wiadomość, przedsiębiorstwa lub osoby fizycznej.

Informacje prawne

Firma telekomunikacyjna ma prawo do wprowadzania zmian w jej urządzeniach telekomunikacyjnych, sprzęcie, działaniach lub procedurach w przypadku gdy postępowanie takie jest uzasadnione w ramach działalności firmy i nie jest niezgodne z zasadami i przepisami zawartymi w części 68 FCC. W przypadku gdy zasadne jest twierdzenie, że zmiany takie mogą spowodować niezgodność jakichkolwiek urządzeń telekomunikacyjnych klienta z urządzeniami telekomunikacyjnymi firmy telekomunikacyjnej lub jeśli urządzenia klienta wymagają w takim przypadku modyfikacji lub zmiany albo w inny sposób mają znaczący wpływ na użytkowanie i działanie takich urządzeń, klient będzie poinformowany na piśmie z odpowiednim wyprzedzeniem, tak aby miał on możliwość utrzymania ciągłości usług.

Numer REN

Numer REN (Ringer Equivalence Number) oraz numer rejestracyjny FCC dla tego urządzenia można znaleźć na etykiecie umieszczonej na spodniej lub tylnej części urządzenia. W pewnych przypadkach może istnieć potrzeba przedstawienia tych numerów firmie telekomunikacyjnej.

Numer REN jest miarą obciążenia prądem elektrycznym na linii telefonicznej, przydatną do określania, czy linia jest „przeciążona”. Instalowanie urządzeń kilku typów na tej samej linii telefonicznej może spowodować problemy przy nawiązywaniu i w szczególności odbieraniu połączeń telefonicznych. Suma wszystkich numerów REN urządzeń zainstalowanych na linii telefonicznej powinna być mniejsza niż pięć. Pozwoli to na bezproblemowe korzystanie z usług świadczonych przez firmę telekomunikacyjną. W niektórych przypadkach korzystanie z pięciu urządzeń na jednej linii telefonicznej może nie być możliwe. Jeśli którekolwiek z urządzeń telefonicznych nie działa właściwie, należy je natychmiast odłączyć od linii telefonicznej, ponieważ może ono uszkodzić linię telefoniczną.

Ten sprzęt jest zgodny z częścią 68 przepisów FCC i wymaganiami przyjętymi przez ACTA. Z tyłu urządzenia znajduje się etykieta, zawierająca między innymi identyfikator produktu o formacie US:AAAEQ##TXXXX. Numer ten należy ujawnić na żądanie operatora sieci telefonicznej.

Informacje prawne



Przepisy FCC określają, że zmiany lub modyfikacje w takich urządzeniach, które nie zostały wyraźnie zaakceptowane przez ich producenta, mogą pozbawić użytkownika prawa do użytkowania takich urządzeń. W przypadku gdy terminal telekomunikacyjny powoduje szkodę w sieci telefonicznej, firma telekomunikacyjna powinna poinformować klienta o możliwości zaprzestania świadczenia usług telekomunikacyjnych. Jednakże w przypadkach gdy zawiadomienie takie jest niemożliwe ze względów praktycznych, firma ta może tymczasowo zaprzestać świadczenia usług pod warunkiem, że:

- a Bezzwłocznie zawiadomi o tym klienta.
- b Da klientowi możliwość usunięcia problemu z urządzeniami.
- c Poinformuje klienta o jego prawie do wniesienia zażalenia do Federalnej Komisji Komunikacji, zgodnie z procedurami określonymi w zasadach i przepisach FCC, punkt E części 68.

Pozostałe przydatne informacje:

- Urządzenie nie jest przeznaczone do połączenia do systemu cyfrowego PBX.
- Jeśli użytkownik zamierza korzystać z modemu komputerowego lub modemu faksowego na tej samej linii telefonicznej, na której jest zainstalowane urządzenie, transmisja i odbiór we wszystkich zainstalowanych urządzeniach mogą być zakłócone. Zaleca się, aby żadne inne urządzenia, z wyjątkiem zwykłego telefonu, nie były podłączone do tej samej linii telefonicznej.

- Jeśli w danej okolicy często występują wyładowania atmosferyczne lub wahania napięcia, zalecamy zainstalowanie zabezpieczeń przeciwprzepięciowych linii zasilania i linii telefonicznej. Zabezpieczenia przeciwprzepięciowe można zakupić u dystrybutora lub w specjalistycznych sklepach ze sprzętem telefonicznym i elektronicznym.
- Podczas programowania numerów awaryjnych i/lub wykonywania połączeń testowych z numerami alarmowymi należy, korzystając z numeru innego niż alarmowy, poinformować dyspozytora usług awaryjnych o tym zamiarze. Dyspozytor udzieli dalszych instrukcji co do sposobu przeprowadzenia testu numeru awaryjnego.
- Urządzenia tego nie wolno wykorzystywać do usług płatnych ani tzw. linii.
- Urządzenie ma połączenie magnetyczne dla aparatu słuchowego.

Urządzenie to można bezpiecznie podłączyć do sieci telefonicznej za pomocą standardowego gniazda USOC RJ-11C.

Wymiana wtyczki (dotyczy tylko Wielkiej Brytanii)

Ważne

Przewód sieciowy tego urządzenia jest wyposażony w znormalizowaną wtyczkę (BS 1363) 13 A z wkładem topikowym 13 A. W razie wymiany lub sprawdzania wkładu topikowego należy założyć właściwy wkład 13 A. Następnie należy założyć z powrotem pokrywę bezpieczników. W razie zagubienia pokrywy nie należy używać wtyczki bez założonej nowej pokrywy.

Należy skontaktować się ze sprzedawcą urządzenia.

Wtyczka 13-ampierowa jest powszechnie stosowana na terenie Wielkiej Brytanii i powinna być odpowiednia. Jednak w niektórych budynkach (głównie starszych) nie ma typowych 13-ampierowych gniazd. W takiej sytuacji należy zakupić odpowiedni adapter. Nie należy demontować zintegrowanej wtyczki.



W przypadku odcięcia zintegrowanej wtyczki należy ją natychmiast wyrzucić. Ponowne podłączanie wtyczki jest zabronione – włożenie jej do gniazda grozi porażeniem prądem.

Ważne ostrzeżenie:



Urządzenie musi być uziemione.

Przewody kabla zasilania mają następujące oznaczenia kolorystyczne:

- **Zielono-żółty:** uziemienie
- **Niebieski:** zero
- **Brązowy:** faza

Jeśli przewody kabla zasilania są innego koloru niż oznaczenia barwne na wtyczce:

Zielono-żółty przewód należy podłączyć do wtyku oznaczonego literą „E” lub symbolem uziemienia bądź kolorem zielono-żółtym lub zielonym.

Niebieski przewód należy podłączyć do wtyku oznaczonego literą „N” lub kolorem czarnym.

Brązowy przewód należy podłączyć do wtyku oznaczonego literą „L” lub kolorem czerwonym.

We wtyczce, adapterze lub na tablicy rozdzielczej musi być założona wkładka topikowa 13 A.

Oświadczenie o zgodności (państwa europejskie)

Zatwierdzenia i certyfikaty

Firma Samsung Electronics oświadcza, że urządzenie [CLX-330x Series] jest zgodne z podstawowymi wymogami i innymi stosownymi postanowieniami dyrektywy niskonapięciowej (2006/95/EC), dyrektywy o zgodności elektromagnetycznej (2004/108/EC).



Niniejszym firma Samsung Electronics oświadcza, że produkt [CLX-330xFN Series/CLX-330xW Series/CLX-330xFW Series] jest zgodny z istotnymi wymaganiami i postanowieniami Dyrektywy 1999/5/WE.

Deklarację zgodności można sprawdzić na stronie internetowej www.samsung.com, przejdź do Wsparcie > Centrum pobierania i wprowadź nazwę drukarki (urządzenia wielofunkcyjnego), aby przejść do dokumentu EuDoC.

1 stycznia 1995 r: Dyrektywa Rady 2006/95/EC — w sprawie zbliżenia ustawodawstw państw członkowskich związanych z urządzeniami niskonapięciowymi.

1 stycznia 1996 r: Dyrektywa Rady 2004/108/EC — w sprawie zbliżenia ustawodawstw państw członkowskich odnoszących się do kompatybilności elektromagnetycznej.

9 marca 1999 r: Dyrektywa Rady 1999/5/EC — w sprawie urządzeń radiowych i końcowych urządzeń telekomunikacyjnych oraz wzajemnego uznawania ich zgodności. Pełną treść deklaracji, przywołującej odpowiednie dyrektywy oraz odnośne normy można uzyskać od przedstawiciela firmy Samsung Electronics Co., Ltd.

Certyfikat EC

Certyfikat zgodnie z dyrektywą 1999/5/EC w sprawie urządzeń radiowych i końcowych urządzeń telekomunikacyjnych (FAX)

Niniejszy produkt firmy Samsung został poddany samocertyfikacji przez firmę Samsung zgodnie z dyrektywą nr 1999/5/EC dotyczącą ogólnoeuropejskiego podłączenia do pojedynczych terminali do publicznych analogowych sieci telefonicznych (PSTN). Produkt zaprojektowano tak, aby współpracował z krajowymi sieciami PSTN i zgodnymi systemami PBX w krajach europejskich:

W przypadku wystąpienia problemów należy w pierwszej kolejności skontaktować się z Laboratorium ZJ na Europę firmy Samsung Electronics Co., Ltd.

Informacje prawne

Produkt został przetestowany zgodnie ze standardem TBR21. W celu wsparcia użytkownika i stosowania urządzeń końcowych zgodnych z tym standardem, Europejski Instytut Norm Telekomunikacyjnych (European Telecommunication Standards Institute, ETSI) wydał dokument pomocniczy (EG 201 121) zawierający uwagi i dodatkowe wymagania mające za zadanie zapewnienie zgodności sieci terminali TBR21. Produkt został zaprojektowany w oparciu o odpowiednie uwagi pomocnicze zawarte w dokumencie i w pełni spełnia jego wymogi.

Informacje dotyczące europejskiego świadectwa radiowego (dla produktów wyposażonych w urządzenia radiowe zatwierdzone przez UE)

Urządzenie przeznaczone do pracy w warunkach domowych lub w biurze; mogą być w nim zamontowane urządzenia bezprzewodowej sieci LAN o niskiej mocy (wykorzystujące częstotliwość radiową), działające w paśmie 2,4/5 GHz. Ta sekcja ma zastosowanie tylko wtedy, kiedy te urządzenia są zainstalowane. Aby sprawdzić, czy tego rodzaju urządzenie jest zainstalowane, sprawdź etykietę drukarki.



Urządzenia bezprzewodowe, które mogą się znajdować w urządzeniu, są dopuszczone do użytkowania tylko w Unii Europejskiej i obszarach stowarzyszonych, jeżeli na etykiecie występuje numer rejestracyjny organu dopuszczającego oraz znak ostrzegawczy.

Moc urządzenia bezprzewodowego (lub urządzeń), które można zainstalować w drukarce, jest znacznie niższa niż ograniczenia ekspozycji ustalone przez Komisję Europejską w dyrektywie w sprawie urządzeń radiowych i końcowych urządzeń telekomunikacyjnych.

Zaakceptowane przez kraje Unii Europejskiej z ograniczeniami dotyczącymi urządzeń bezprzewodowych:

Kraje UE

Kraje Unii Europejskiej z ograniczeniami użytkowania:

UE

We Francji z urządzenia wolno korzystać wyłącznie w pomieszczeniach.

Kraje EOG/EFTA

Brak ograniczeń

Tylko Izrael

מס' אישור אלחוטי של משרד התקשורת הוא 51-29003
אסור להחליף את האנטנה המקורית של המכשיר,
ולא לעשות בו כל שינוי טכני אחר.

Oświadczenia o zgodności z przepisami

Wskazówki dotyczące systemów bezprzewodowych

W systemie drukarki mogą być zamontowane urządzenia bezprzewodowej sieci LAN o niskiej mocy (wykorzystujące częstotliwość radiową), działające w paśmie 2,4 GHz/5 GHz. Poniższa sekcja zawiera ogólny przegląd zaleceń, których należy przestrzegać przy używaniu urządzeń bezprzewodowych.

Dodatkowe ograniczenia, przestrogi i sprawy dotyczące poszczególnych krajów są wymienione w odpowiednich sekcjach dla krajów (lub sekcjach dla grup krajów). Urządzenia bezprzewodowe w Twoim systemie są zaakceptowane do użycia tylko w krajach wyszczególnionych przez oznaczenia zatwierdzenia radiowego na etykiecie znamionowej systemu. Jeżeli kraju, w którym będzie używane urządzenie bezprzewodowe, nie ma na liście, należy się skontaktować z lokalnym urzędem ds. pozwoleń radiowych. Korzystanie z urządzeń bezprzewodowych podlega ścisłym regulacjom i ich użycie może być zabronione.

Moc urządzenia bezprzewodowego (lub urządzeń), które można zainstalować w drukarce, jest znacznie niższa niż aktualne znane ograniczenia ekspozycji. Ponieważ urządzenia bezprzewodowe (które mogą być zainstalowane w drukarce) emitują mniej energii niż ilość podana w standardach bezpieczeństwa i zaleceniach dotyczących częstotliwości radiowych, producent zakłada, że urządzeń tych można bezpiecznie używać. Niezależnie od tych poziomów energii, należy dbać o ograniczenie do minimum kontaktu ludzi z urządzeniem podczas jego zwykłego działania.

Ogólnym zaleceniem jest zachowanie typowej odległości 20 cm pomiędzy urządzeniem bezprzewodowym a ciałem w przypadku urządzeń bezprzewodowych działających blisko ludzkiego ciała (nie dotyczy to kończyn). Gdy urządzenie jest włączone i pracuje, powinno znajdować się przynajmniej 20 cm od ciała.

Nadajnik nie może być umieszczony w tym samym miejscu co inna antena lub nadajnik, ani nie może działać w połączeniu z żadną inną anteną lub nadajnikiem.

W niektórych przypadkach urządzenia bezprzewodowe podlegają ściślejszym ograniczeniom. Poniżej zamieszczono przykłady często spotykanych ograniczeń:

Informacje prawne



Urządzenia komunikacji bezprzewodowej wykorzystujące częstotliwość radiową mogą zakłócać działanie sprzętu w samolotach cywilnych. Obecne przepisy lotnictwa wymagają, aby podczas podróży samolotem urządzenia te były wyłączone. Przykładami urządzeń zapewniających komunikację bezprzewodową są urządzenia typu IEEE 802.11 (znane jako urządzenia bezprzewodowej sieci Ethernet) i urządzenia Bluetooth.



W środowiskach, w których ryzyko wpływu na inne urządzenia lub usługi jest szkodliwe lub odbierane jako szkodliwe, korzystanie z urządzeń bezprzewodowych może być ograniczone lub wzbronione. Lotniska, szpitale, miejsca występowania dużego nasycenia tlenem lub gazem palnym to kilka przykładów środowisk, w których korzystanie z urządzeń bezprzewodowych może być ograniczone lub zabronione. Jeśli nie masz pewności, czy użycie urządzeń bezprzewodowych w danym miejscu jest dozwolone, przed skorzystaniem z urządzenia bezprzewodowego lub włączeniem go, zapytaj o pozwolenie odpowiednią osobę zarządzającą.



W każdym kraju obowiązują inne ograniczenia dotyczące korzystania z urządzeń bezprzewodowych. Ponieważ w skład systemu wchodzi urządzenie bezprzewodowe, przed podróżą międzynarodową, w którą zabierasz system, skonsultuj się z lokalnymi władzami ds. pozwoleń radiowych, aby uzyskać informacje na temat ograniczeń w korzystaniu z urządzeń bezprzewodowych w kraju docelowym, zanim jeszcze wyruszysz w podróż lub na wycieczkę.



Jeżeli system jest wyposażony w wewnętrznie wbudowane urządzenie bezprzewodowe, nie korzystaj z niego, zanim wszystkie pokrywy oraz osłony nie znajdą się na miejscu i system nie zostanie całkowicie zmontowany.



Urządzenia bezprzewodowe nie powinny być konserwowane przez użytkownika. Nie należy ich w żaden sposób modyfikować. Zmiany wprowadzone w urządzeniu bezprzewodowym unieważniają upoważnienie do jego użytku. W celu naprawy należy kontaktować się z producentem.



Korzystaj tylko ze sterowników zatwierdzonych dla kraju używania urządzenia. Aby uzyskać dodatkowe informacje, zapoznaj się z Zestawem odbudowy systemu dostarczonym przez producenta lub skontaktuj się z działem obsługi technicznej producenta.

Dotyczy tylko Chin

产品中有毒有害物质或元素的名称及含量

部件名称	有毒有害物质或元素					
	铅 (Pb)	汞 (Hg)	镉 (Cd)	六价铬 (Cr ⁶⁺)	多溴联苯 (PBB)	多溴联苯醚 (PBDE)
塑料	○	○	○	○	○	○
金属 (机箱)	X	○	○	○	○	○
印刷电路部件 (PCA)	X	○	○	○	○	○
电缆 / 连接器	X	○	○	○	○	○
电源设备	X	○	○	○	○	○
电源线	X	○	○	○	○	○
机械部件	X	○	○	○	○	○
卡盒部件	X	○	○	○	○	○
定影部件	X	○	○	○	○	○
扫描仪部件 - CCD (如果有)	X	X	○	○	○	○
扫描仪部件 - 其它 (如果有)	X	○	○	○	○	○
印刷电路板部件 (PBA)	X	○	○	○	○	○
墨粉	○	○	○	○	○	○
滚筒	○	○	○	○	○	○

○：表示该有毒有害物质在该部件所有均质材料中的含量均在 SJ/T 11363-2006 标准规定的限量要求以下。

×：表示该有毒有害物质至少在该部件的某一均质材料中的含量超出 SJ/T 11363-2006 标准规定的限量要求。

以上表为目前本产品含有有毒有害物质的信息。本信息由本公司的配套厂家提供，经本公司审核后而做成，本产品的部分部件含有有毒有害物质，这些部件是在现有科学技术水平下暂时无可替代物质，但三星电子将会一直为满足 SJ/T 11363-2006 标准而做不懈的努力。

Prawa autorskie

© 2012 Samsung Electronics Co., Ltd. Wszelkie prawa zastrzeżone.

Ten podręcznik użytkownika udostępniono wyłącznie w celach informacyjnych. Wszystkie informacje zawarte w tym podręczniku mogą ulec zmianie bez powiadomienia.

Firma Samsung Electronics nie ponosi odpowiedzialności za jakiegokolwiek szkody bezpośrednie lub pośrednie wynikające z korzystania z niniejszego podręcznika.

- Samsung i logo Samsung są znakami towarowymi firmy Samsung Electronics Co., Ltd.
- Microsoft, Windows, Windows Vista, Windows 7 i Windows Server 2008 R2 są znakami towarowymi lub zastrzeżonymi znakami towarowymi firmy Microsoft Corporation.
- Microsoft, Internet Explorer, Excel, Word, PowerPoint i Outlook to albo zastrzeżone znaki handlowe, albo znaki handlowe firmy Microsoft Corporation w Stanach Zjednoczonych i innych krajach.
- Google, Picasa, Google Docs, Android i Gmail to zastrzeżone znaki towarowe lub znaki towarowe firmy Google Inc.
- Google Cloud Print to znak towarowy firmy Google Inc.
- iPad, iPhone, iPod touch, TrueType, Mac i Mac OS to znaki handlowe firmy Apple Inc., zastrzeżone w Stanach Zjednoczonych i innych krajach.
- Nazwa AirPrint i logo AirPrint są zastrzeżonymi znakami towarowymi firmy Apple Inc.
- Wszystkie inne marki lub nazwy produktów są znakami towarowymi odpowiednich firm lub organizacji.

Informacje na temat licencji Open Source znajdują się w pliku „**LICENSE.txt**” na dostarczonym dysku CD-ROM.

REV. 1.10

Podręcznik użytkownika

CLX-330x/330xW Series
CLX-330xFN/330xFW Series

ZAAWANSOWANY

Niniejszy podręcznik zawiera informacje dotyczące instalacji, zaawansowanej konfiguracji, obsługi i rozwiązywania problemów w środowiskach różnych systemów operacyjnych.

Niektóre funkcje mogą nie być dostępne w zależności od modelu lub kraju.

PODSTAWOWY

Niniejszy podręcznik zawiera informacje dotyczące instalacji, podstawowej obsługi oraz rozwiązywania problemów w systemie Windows.



1. Instalacja oprogramowania

Instalacja na komputerach Macintosh	156
Przeinstalowanie na komputerach Macintosh	158
Instalacja w systemie Linux	159
Przeinstalowanie w systemie Linux	160



2. Korzystanie z urządzenia połączonego z siecią

Użyteczne programy sieciowe	162
Konfiguracja sieci przewodowej	164
Instalowanie sterownika przez sieć	167
konfiguracja protokołu IPv6	174
Konfiguracja sieci bezprzewodowej	177
Samsung MobilePrint	204
AirPrint	206
Google Cloud Print	208



3. Użyteczne menu ustawień

Przed przeczytaniem rozdziału	212
Drukuj	213
Kopiowanie	214
Faks	218
Skanowanie	223
Konfig. syst.	225
Konfiguracja sieci	231



4. Funkcje specjalne

Ustawianie wysokości	234
Wprowadzanie różnych alfanumerycznych	235
Konfiguracja książki adresowej faksu	237
Funkcje drukowania	241
Funkcje skanowania	254
Funk. faksu	264



5. Użyteczne narzędzia do zarządzania

Easy Capture Manager	275
Samsung Easy Color Manager	276
Samsung AnyWeb Print	277
Easy Eco Driver	278
Korzystanie z usługi SyncThru™ Web Service	279
Korzystanie z aplikacji Samsung Easy Printer Manager	282
Korzystanie z aplikacji Samsung Easy Document Creator	286
Korzystanie z aplikacji Stan drukarki Samsung	293
Korzystanie z programu Unified Driver Configurator w systemie Linux	295



6. Rozwiązywanie problemów

Problemy z podawaniem papieru	299
Problemy z zasilaniem i podłączaniem kabla	300

Problemy z drukowaniem	301
Problemy z jakością wydruków	306
Problemy z kopiowaniem	314
Problemy ze skanowaniem	316
Problemy z faksem	318
Problemy związane z systemem operacyjnym	320



1. Instalacja oprogramowania

Niniejszy rozdział zawiera instrukcje instalacji podstawowego i użytecznego oprogramowania do użytku w przypadku, gdy urządzenie podłączone jest za pomocą kabla. Urządzenie podłączone lokalnie to urządzenie podłączone do komputera bezpośrednio za pomocą kabla. Jeśli urządzenie jest podłączone do sieci, należy pominąć poniższe kroki i przejść do instalacji sterownika dla urządzenia podłączonego do sieci (patrz „Instalowanie sterownika przez sieć” na stronie 167).

- **Instalacja na komputerach Macintosh** **156**
- **Przeinstalowanie na komputerach Macintosh** **158**
- **Instalacja w systemie Linux** **159**
- **Przeinstalowanie w systemie Linux** **160**



- Użytkownicy systemu operacyjnego Windows powinni zapoznać się z Podstawowym podręcznikiem, zawierającym informacje o instalacji sterownika drukarki (patrz „Lokalna instalacja sterownika” na stronie 32).
- Nie należy używać kabli USB dłuższych niż 3 metry.

Instalacja na komputerach Macintosh

- 1 Upewnij się, że urządzenie jest włączone i podłączone do komputera.
- 2 Włóż dostarczoną płytę CD z oprogramowaniem do napędu CD-ROM.
- 3 Kliknij dwukrotnie ikonę CD-ROM, która zostanie wyświetlona na pulpicie komputera Macintosh.
- 4 Kliknij dwukrotnie folder **MAC_Installer** > ikonę **Installer OS X**.
- 5 Kliknij przycisk **Continue**.
- 6 Przeczytaj umowę licencyjną i kliknij przycisk **Continue**.
- 7 Kliknij przycisk **Agree**, aby zaakceptować umowę licencyjną.
- 8 Zostanie wyświetlony komunikat z ostrzeżeniem, że wszystkie aplikacje zostaną zamknięte. Kliknij **Continue**.
- 9 Kliknij **Continue** w oknie **User Options Pane**.
- 10 Kliknij przycisk **Install**. Zostaną zainstalowane wszystkie składniki niezbędne do pracy urządzenia.

W przypadku wybrania opcji **Customize** można wybrać poszczególne składniki do zainstalowania.
- 11 Podaj hasło i kliknij **OK**.
- 12 Instalacja oprogramowania wymaga ponownego uruchomienia komputera. Kliknij przycisk **Continue Installation**.
- 13 Po zakończeniu instalacji kliknij przycisk **Quit** lub **Restart**.
- 14 Otwórz kolejno foldery **Applications** > **Utilities** > **Print Setup Utility**.
 - W systemie Mac OS X 10.5-10.7 otwórz kolejno foldery **Applications** > **System Preferences** i kliknij pozycję **Print & Fax**.
- 15 Kliknij przycisk **Add** w obszarze **Printer List**.
 - W systemach Mac OS X 10.5-10.7 kliknij ikonę „+”. Zostanie otwarte okno.
- 16 Kliknij opcję **Default Browser** i znajdź połączenie USB.
 - W systemie Mac OS X 10.5-10.7 kliknij opcję **Default** i znajdź połączenie USB.
- 17 W systemie Mac OS X 10.4, jeżeli funkcja Auto Select nie działa prawidłowo, wybierz pozycję **Samsung** w obszarze **Print Using** i nazwę używanego urządzenia w polu **Model**.
 - W systemie Mac OS X 10.5-10.7, jeżeli funkcja Automatyczny wybór nie działa prawidłowo, wybierz pozycję **Select a driver to use...** i nazwę używanego urządzenia w polu **Print Using**.Urządzenie zostanie wyświetlone w obszarze **Printer List** i ustawione jako urządzenie domyślne.

Instalacja na komputerach Macintosh

18 Kliknij przycisk **Add**.



Aby zainstalować sterownik faksu:

- a** Otwórz kolejno folder **Aplikacje** > **Samsung** > **Kreator kolejki faksów**.
- b** Urządzenie zostanie wyświetlone na liście **Printer List**
- c** Wybierz urządzenie, które chcesz użyć i kliknij przycisk **Create**

Przeinstalowanie na komputerach Macintosh

Jeśli sterownik drukarki nie działa prawidłowo, odinstaluj sterownik i zainstaluj go ponownie.

- 1 Upewnij się, że urządzenie jest włączone i podłączone do komputera.
- 2 Włóż dostarczoną płytę CD z oprogramowaniem do napędu CD-ROM.
- 3 Kliknij dwukrotnie ikonę CD-ROM, która zostanie wyświetlona na pulpicie komputera Macintosh.
- 4 Kliknij dwukrotnie folder **MAC_Installer** > ikonę **Uninstaller OS X**.
- 5 Podaj hasło i kliknij **OK**.
- 6 Po zakończeniu dezinstalacji kliknij przycisk **OK**.



Jeśli urządzenie zostało już dodane, usuń je w oknie **Print Setup Utility** lub **Print & Fax**.

Instalacja w systemie Linux

Aby zainstalować oprogramowanie do drukarki, należy pobrać pakiety z oprogramowaniem dla systemu Linux, które są dostępne na stronie internetowej firmy Samsung (<http://www.samsung.com/printer> > znajdź swój produkt > Wsparcie lub Centrum pobierania).

Instalacja zunifikowanego sterownika Unified Linux Driver

- 1 Upewnij się, że urządzenie jest włączone i podłączone do komputera.
 - 2 Po wyświetleniu okna **Administrator Login** wpisz „root” w polu **Login** i podaj hasło systemowe.
- 

Aby zainstalować oprogramowanie urządzenia, należy się zalogować jako administrator (root). Jeżeli użytkownik nie ma odpowiednich uprawnień, powinien je uzyskać od administratora.
- 3 Z witryny firmy Samsung pobierz pakiet sterownika Unified Linux.
 - 4 Kliknij prawym przyciskiem pakiet **Unified Linux Driver** i wyodrębnij pliki.
 - 5 Kliknij dwukrotnie pozycję **cdroot** > **autorun**.

- 6 Po wyświetleniu okna powitalnego kliknij przycisk **Next**.
- 7 Po ukończeniu instalacji kliknij przycisk **Finish**.

Dla wygody program instalacyjny dodaje do menu systemowego ikonę programu Unified Driver Configurator oraz Unified Driver. W razie problemów należy skorzystać z pomocy ekranowej dostępnej za pośrednictwem menu systemowego lub aplikacji pakietu sterownika działających w systemie Windows, np. **Unified Driver Configurator** lub **Image Manager**.

Przeinstalowanie w systemie Linux

Jeśli sterownik drukarki nie działa prawidłowo, odinstaluj sterownik i zainstaluj go ponownie.

- 1 Upewnij się, że urządzenie jest włączone i podłączone do komputera.
- 2 Po wyświetleniu okna **Administrator Login** wpisz „root” w polu **Login** i podaj hasło systemowe.

Aby odinstalować oprogramowanie urządzenia, należy zalogować się jako administrator (root). Jeżeli użytkownik nie ma odpowiednich uprawnień, powinien je uzyskać od administratora.
- 3 Otwórz menu Terminal Program. Po wyświetleniu okna Terminal wpisz:

```
[root@localhost root]#cd /opt/Samsung/mfp/uninstall/  
[root@localhost uninstall]#./uninstall.sh
```
- 4 Kliknij przycisk **Next**.
- 5 Kliknij przycisk **Finish**.



2. Korzystanie z urządzenia połączzonego z siecią

Ten rozdział zawiera instrukcje krok po kroku dotyczące konfigurowania urządzenia podłączonego do sieci i oprogramowania.

- **Użyteczne programy sieciowe** 162
- **Konfiguracja sieci przewodowej** 164
- **Instalowanie sterownika przez sieć** 167
- **konfiguracja protokołu IPv6** 174
- **Konfiguracja sieci bezprzewodowej** 177
- **Samsung MobilePrint** 204
- **AirPrint** 206
- **Google Cloud Print** 208



Obsługiwane urządzenia i funkcje opcjonalne mogą się różnić w zależności od modelu (patrz „Funkcje poszczególnych modeli” na stronie 7).

Użyteczne programy sieciowe

Istnieje kilka programów umożliwiających łatwą konfigurację ustawień sieciowych w środowisku sieciowym. Dzięki nim administrator sieci może zarządzać wieloma urządzeniami znajdującymi się w sieci.



- Przed rozpoczęciem korzystania z programów opisanych poniżej należy ustawić adres IP.
- Niektóre funkcje oraz wyposażenie opcjonalne mogą nie być dostępne, w zależności od modelu lub kraju (patrz „Funkcje poszczególnych modeli” na stronie 7).

SyncThru™ Web Service

Jest to wbudowany serwer WWW urządzenia sieciowego, który umożliwia wykonanie poniższych zadań (patrz „Korzystanie z usługi SyncThru™ Web Service” na stronie 279).

- Sprawdź informacje o materiałach eksploatacyjnych i stanie.
- Dostosowywanie ustawień urządzenia.
- Skonfiguruj opcję powiadomień e-mail. Po ustawieniu tej opcji informacje o stanie urządzenia (np. poziom zużycia kasety z tonerem lub błąd urządzenia) będą automatycznie wysyłane na adres e-mail określonej osoby.
- Konfigurowanie parametrów sieciowych, niezbędnych do podłączenia urządzenia do różnych środowisk sieciowych.

SyncThru™ Web Admin Service

Oparte na sieci Web rozwiązanie do zarządzania urządzeniem przeznaczone dla administratorów sieci. Program SyncThru™ Web Admin Service umożliwia efektywne zarządzanie urządzeniami sieciowymi i zdalne monitorowanie oraz rozwiązywanie problemów związanych z urządzeniami sieciowymi z dowolnego miejsca, w którym można uzyskać dostęp do firmowej sieci intranet.

- Pobierz ten program z witryny <http://solution.samsungprinter.com>.

SetIP – konfiguracja sieci przewodowej

Program narzędziowy umożliwiający wybieranie interfejsów sieciowych i ręczne konfigurowanie adresów IP używanych w przypadku protokołu TCP/IP.

- Patrz „Ustawianie adresu IPv4 za pomocą programu SetIP (system Windows)” na stronie 164.
- Patrz „Ustawianie adresu IPv4 za pomocą programu SetIP (system Macintosh)” na stronie 165.
- Patrz „Ustawianie adresu IPv4 za pomocą programu SetIP (system Linux)” na stronie 166.

Użyteczne programy sieciowe



- Urządzenie, które nie obsługuje portu sieciowego nie będzie korzystało z tej funkcji (patrz „Widok z tyłu” na stronie 24).
- Protokół TCP/IPv6 nie jest obsługiwany przez ten program.

Konfiguracja sieci przewodowej

Drukowanie raportu konfiguracji sieci

Możesz wydrukować **Raport konfiguracji sieci** przedstawiający bieżące ustawienia sieciowe urządzenia można wydrukować z poziomu panelu sterowania urządzenia. Jest to pomocne w konfigurowaniu sieci.

Naciśnij przycisk  (**Menu**) na panelu sterowania i wybierz opcje **Siec > Konfig. sieci. (Konfiguracja sieci)**.

W **raporcie konfiguracji sieci** można znaleźć adresy MAC i IP urządzenia.

Na przykład:

- Adres MAC: 00:15:99:41:A2:78
- Adres IP: 169.254.192.192

Ustawianie adresu IP



- Urządzenie, które nie obsługuje interfejsu sieciowego nie będzie korzystać z tej funkcji (patrz „Widok z tyłu” na stronie 24).
- Protokół TCP/IPv6 nie jest obsługiwany przez ten program.

Najpierw należy ustawić adres IP używany do drukowania i zarządzania przez sieć. W większości przypadków nowy adres IP zostanie automatycznie przypisany przez serwer DHCP znajdujący się w sieci.

Ustawianie adresu IPv4 za pomocą programu SetIP (system Windows)

Przed użyciem programu SetIP należy wyłączyć zaporę komputera w **Panel sterowania > Centrum zabezpieczeń > Zapora systemu Windows**.

- 1 Zainstaluj ten program z dostarczonej płyty CD-ROM klikając dwukrotnie opcję **Application > SetIP > Setup.exe**.
- 2 Należy postępować zgodnie z instrukcjami w oknie instalacji.
- 3 Podłącz urządzenie do sieci za pomocą kabla sieciowego.
- 4 Włącz urządzenie.
- 5 Z menu **Start** systemu Windows wybierz kolejno opcje **Wszystkie programy > Samsung Printers > SetIP > SetIP**.
- 6 Kliknij ikonę  (trzecia od lewej) w oknie programu SetIP, aby otworzyć okno konfiguracji TCP/IP.

Konfiguracja sieci przewodowej

- 7 Wprowadź nowe informacje o urządzeniu w oknie konfiguracji. W przypadku firmowej sieci intranet konieczne może być wcześniejsze przypisanie tych informacji przez administratora sieci.

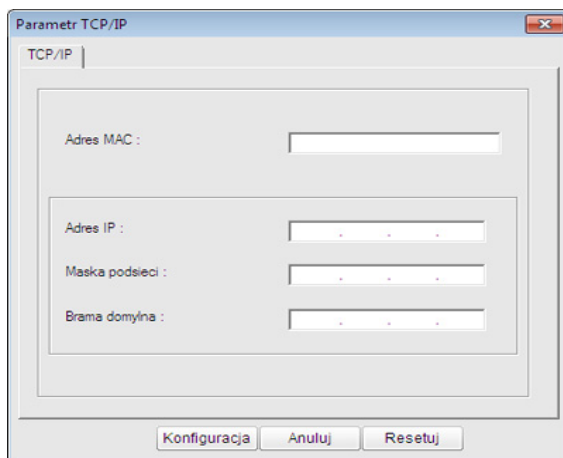

-  Odszukaj adres MAC urządzenia w **Raporcie konfiguracji sieci** (patrz „Drukowanie raportu konfiguracji sieci” na stronie 164) i wprowadź go bez używania dwukropków. Na przykład adres 00:15:99:29:51:A8 wprowadzany jest jako 0015992951A8.

- 8 Kliknij przycisk **Konfiguracja**, a następnie kliknij **OK**. W urządzeniu zostanie automatycznie wydrukowany **Raport konfiguracji sieci**. Sprawdź, czy wszystkie ustawienia są prawidłowe.

Ustawianie adresu IPv4 za pomocą programu SetIP (system Macintosh)

Przed użyciem programu SetIP, należy wyłączyć zaporę ogniową komputera w **System Preferences > Security > Firewall**.



Poniższe instrukcje mogą się różnić w zależności od modelu drukarki.

- 1 Podłącz urządzenie do sieci za pomocą kabla sieciowego.
- 2 Włóż instalacyjną płytę CD i otwórz okno płyty, a następnie wybierz opcję **MAC_Installer > MAC_Printer > SetIP > SetIPApplet.html**.
- 3 Kliknij dwukrotnie plik. Zostanie automatycznie otwarta aplikacja **Safari**. Wybierz opcję **Trust**. W przeglądarce internetowej zostanie wyświetlona strona **SetIPApplet.html**, na której znajdują się nazwa i adres IP drukarki.
- 4 Kliknij ikonę  (trzecia od lewej) w oknie programu SetIP, aby otworzyć okno konfiguracji TCP/IP.
- 5 Wprowadź nowe informacje o urządzeniu w oknie konfiguracji. W przypadku firmowej sieci intranet konieczne może być wcześniejsze przypisanie tych informacji przez administratora sieci.

Konfiguracja sieci przewodowej



Odszukaj adres MAC urządzenia w **Raporcie konfiguracji sieci** (patrz „Drukowanie raportu konfiguracji sieci” na stronie 164) i wprowadź go bez używania dwukropków. Na przykład adres 00:15:99:29:51:A8 wprowadzany jest jako 0015992951A8.

6 Kliknij przycisk **Apply**, przycisk **OK** i ponownie przycisk **OK**.

7 Zamknij program **Safari**.

Ustawianie adresu IPv4 za pomocą programu SetIP (system Linux)

Przed użyciem programu SetIP należy wyłączyć zaporę sieciową komputera w **System Preferences** lub **Administrator**.



Poniższe instrukcje mogą się różnić, w zależności od używanego modelu i systemów operacyjnych.

1 Otwórz katalog `/opt/Samsung/mfp/share/utils/`.

2 Kliknij dwukrotnie plik **SetIPApplet.html**.

3 Kliknij, aby otworzyć okno konfiguracji protokołu TCP/IP.

4

Wprowadź nowe informacje o urządzeniu w oknie konfiguracji. W przypadku firmowej sieci intranet konieczne może być wcześniejsze przypisanie tych informacji przez administratora sieci.



Odszukaj adres MAC urządzenia w **Raporcie konfiguracji sieci** (patrz „Drukowanie raportu konfiguracji sieci” na stronie 164) i wprowadź go bez używania dwukropków. Na przykład adres 00:15:99:29:51:A8 wprowadzany jest jako 0015992951A8.

5

W urządzeniu zostanie automatycznie wydrukowany **Raport konfiguracji sieci**.

Instalowanie sterownika przez sieć



- Niektóre funkcje oraz wyposażenie opcjonalne mogą nie być dostępne, w zależności od modelu lub kraju (patrz „Funkcje poszczególnych modeli” na stronie 7).
- Urządzenie, które nie obsługuje interfejsu sieciowego nie będzie korzystało z tej funkcji (patrz „Widok z tyłu” na stronie 24).
- Sterownik drukarki i oprogramowanie można zainstalować po włożeniu płyty CD z oprogramowaniem do napędu CD ROM. W przypadku systemu Windows możesz wybrać sterownik drukarki i oprogramowanie w oknie **Wybierz oprogramowanie i programy narzędziowe do zainstalowania**.

Windows

- 1 Upewnij się, że urządzenie jest podłączone do sieci i włączone. Sprawdź też, czy ustawiono adres IP urządzenia (patrz „Ustawianie adresu IP” na stronie 164).
- 2 Włóż dostarczoną płytę CD z oprogramowaniem do napędu CD-ROM.

- 3 Wybierz opcję **Zainstaluj teraz**.

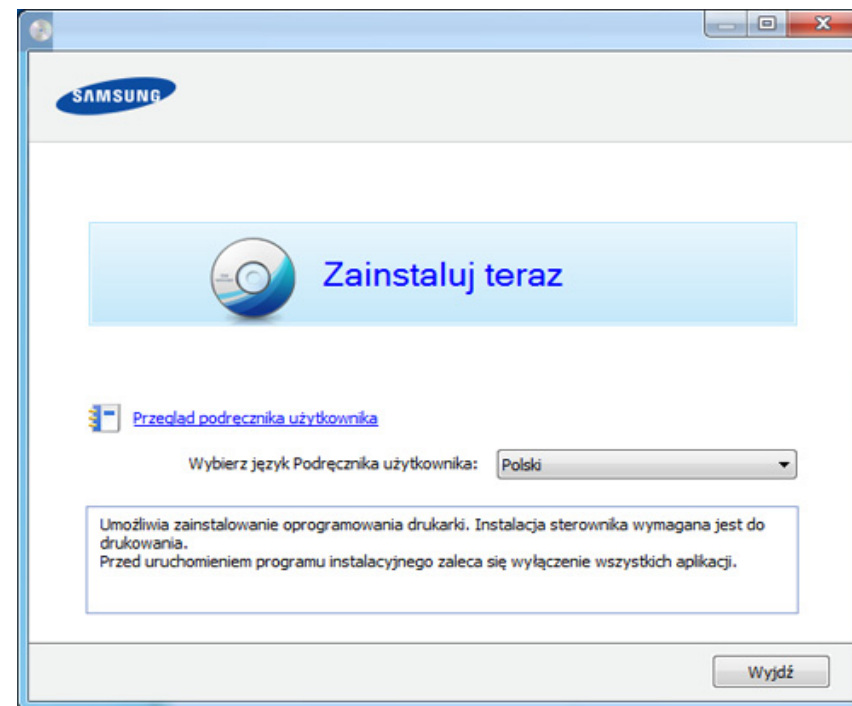

- 4 Przeczytaj dokument **Umowa licencyjna** i wybierz opcję **Akceptuję warunki Umowy licencyjnej**. Następnie kliknij **Dalej**.



Jeżeli urządzenie nie zostanie znalezione w sieci lub lokalnie, zostanie wyświetlony komunikat o błędzie. Wybierz żadaną opcję i kliknij przycisk **Dalej**.

Instalowanie sterownika przez sieć

- Wybierz opcję w oknie **Korzystanie z ulepszonych funkcji i udział w programie zbierania informacji o wykorzystaniu drukarki**. Następnie kliknij **Dalej**.
- Wybierz opcję **Połączenie sieciowe** na ekranie **Typ połączenia drukarki**.
- Jeśli zostanie wyświetlone okno **Podłączanie urządzenia**, sprawdź, czy urządzenie jest podłączone do sieci. Następnie kliknij **Dalej**.

 Oprogramowanie zapory sieciowej może blokować łączność. Przed podłączeniem urządzenia do sieci wyłącz oprogramowanie zapory sieciowej w komputerze.

- Wyszukane urządzenia zostaną pokazane na ekranie. Zaznacz to, którego chcesz użyć, i kliknij przycisk **OK**.
- Należy postępować zgodnie z instrukcjami w oknie instalacji.

Tryb cichej instalacji

Tryb cichej instalacji jest metodą, która nie wymaga interwencji użytkownika. Po rozpoczęciu instalacji sterownik urządzenia i oprogramowanie są automatycznie instalowane na komputerze. Cicha instalacja może zostać rozpoczęta poprzez wpisanie polecenia **/s** lub **/S** w oknie poleceń.



Parametry wiersza poleceń

Poniższa tabela wskazuje polecenia, które można wpisać w oknie poleceń.

 Następujące polecenia działają w połączeniu z wyrażeniami **/s** lub **/S**. Jednak **/h**, **/H** lub **/?** są poleceniami specjalnymi, które mogą być stosowane samodzielnie.

Wiersz poleceń	Definicja	Opis
/s lub /S	Powoduje rozpoczęcie cichej instalacji.	Wykonuje instalację sterowników urządzenia bez potrzeby interwencji użytkownika.

Instalowanie sterownika przez sieć

Wiersz poleceń	Definicja	Opis
/p,<nazwa portu> lub /P,<nazwa portu>	Określa port drukarki.  Port sieciowy zostanie utworzony poprzez wykorzystanie standardowego monitora portu TCP/IP. W przypadku portu lokalnego taki port musi istnieć w systemie przed określeniem za pomocą polecenia.	Nazwa portu drukarki może być określona jako adres IP, nazwa hosta, nazwa lokalnego portu USB lub IEEE1284. Na przykład: <ul style="list-style-type: none">/p,xxx.xxx.xxx.xxx”, gdzie „xxx.xxx.xxx.xxx” oznacza adres IP drukarki sieciowej. /p,„USB001”, /P,„LPT1:”, /p,„nazwa hosta”
/ a,<ścieżka_docel> ” lub / A,<ścieżka_docel> ”	Określa ścieżkę docelową procesu instalacji.  Ścieżka docelowa musi być pełną ścieżką.	Z uwagi na to, że sterowniki urządzenia powinny być zainstalowane w określonej lokalizacji systemu operacyjnego, polecenie to dotyczy wyłącznie oprogramowania.

Wiersz poleceń	Definicja	Opis
/n,<Nazwa drukarki>” lub / N,<Nazwa drukarki>”	Określa nazwę drukarki. Wystąpienie drukarki powinno zostać utworzone jako określona nazwa drukarki.	Za pomocą tego parametru można dowolnie dodawać wystąpienia drukarki.
/nd lub /ND	Polecenia nieustawiania zainstalowanego sterownika jako domyślnego sterownika urządzenia.	Oznacza to, że zainstalowane sterowniki urządzenia nie będą domyślnym sterownikiem urządzenia, jeżeli zainstalowany jest jeden lub kilka sterowników domyślnych. Jeśli w systemie nie zainstalowano sterownika urządzenia, ta opcja nie będzie stosowana, ponieważ system operacyjny Windows określi zainstalowany sterownik drukarki jako domyślny.

Instalowanie sterownika przez sieć

Wiersz poleceń	Definicja	Opis
/x lub /X	Wykorzystuje istniejące pliki sterownika urządzenia do utworzenia wystąpienia drukarki, jeśli jest ona już zainstalowana.	To polecenie zapewnia sposób instalacji wystąpienia drukarki, które wykorzystuje zainstalowane pliki sterownika drukarki bez instalacji dodatkowego sterownika.
/up„<nazwa drukarki>” lub /UP„<nazwa drukarki>”	Usuwa wyłącznie określone wystąpienie drukarki, a nie pliki sterownika.	To polecenie stanowi metodę usunięcia wyłącznie określonego wystąpienia drukarki z systemu, bez wpływu na inne sterowniki drukarki. Nie spowoduje to usunięcia plików sterownika drukarki z systemu.
/d lub /D	Odinstalowuje wszystkie sterowniki i aplikacje urządzenia z systemu.	To polecenie powoduje usunięcie wszystkich zainstalowanych sterowników i aplikacji urządzenia z systemu.

Wiersz poleceń	Definicja	Opis
/v„<nazwa udostępnienia>” lub /V„<nazwa udostępnienia>”	Udostępnia zainstalowane urządzenie lub dodaje inne dostępne sterowniki platformy dla funkcji Point & Print.	Polecenie spowoduje zainstalowanie wszystkich obsługiwanych sterowników urządzenia platformy systemu Windows w systemie i udostępnienie ich dla określonego elementu <nazwa udostępnienia> dla funkcji Point & Print.
/o lub /O	Otwiera folder Drukarki i faksy po instalacji.	Polecenie otworzy folder Drukarki i faksy po przeprowadzeniu cichej instalacji.
/f„<nazwa pliku dziennika>” lub /F„<nazwa pliku dziennika>”	Określa nazwę pliku dziennika. Jeżeli parametr nie zostanie określony, w systemowym folderze tymczasowym utworzony zostanie domyślny plik dziennika.	Utworzy plik dziennika w określonym folderze.
/h, /H lub /?	Wyświetla wykorzystanie wiersza poleceń.	

Instalowanie sterownika przez sieć

Macintosh

- 1 Upewnij się, że urządzenie jest włączone i podłączone do sieci.
- 2 Włóż dostarczoną płytę CD z oprogramowaniem do napędu CD-ROM.
- 3 Kliknij dwukrotnie ikonę CD-ROM, która zostanie wyświetlona na pulpicie komputera Macintosh.
- 4 Kliknij dwukrotnie folder **MAC_Installer** > ikonę **Installer OS X**.
- 5 Kliknij przycisk **Continue**.
- 6 Przeczytaj umowę licencyjną i kliknij przycisk **Continue**.
- 7 Kliknij przycisk **Agree**, aby zaakceptować umowę licencyjną.
- 8 Zostanie wyświetlony komunikat z ostrzeżeniem o zamknięciu wszystkich aplikacji. Kliknij **Continue**.
- 9 Kliknij **Continue** w oknie **User Options Pane**.



Jeśli adres IP nie został jeszcze skonfigurowany, kliknij opcję Set IP address i zapoznaj się z częścią „Ustawianie adresu IPv4 za pomocą programu SetIP (system Macintosh)” na stronie 165. Aby skonfigurować ustawienia połączenia bezprzewodowe, zapoznaj się z częścią „Konfiguracja na komputerze Macintosh” na stronie 189.

- 10 Kliknij przycisk **Install**. Zostaną zainstalowane wszystkie składniki niezbędne do pracy urządzenia.
W przypadku wybrania opcji **Customize** można wybrać poszczególne składniki do zainstalowania.
- 11 Podaj hasło i kliknij **OK**.
- 12 Instalacja oprogramowania wymaga ponownego uruchomienia komputera. Kliknij przycisk **Continue Installation**.
- 13 Po zakończeniu instalacji kliknij przycisk **Quit** lub **Restart**.
- 14 Otwórz kolejno foldery **Applications** > **Utilities** > **Print Setup Utility**.
 - W systemie Mac OS X 10.5-10.7 otwórz kolejno foldery **Applications** > **System Preferences** i kliknij pozycję **Print & Fax**.
- 15 Kliknij przycisk **Add** w obszarze **Printer List**.
 - W systemie Mac OS X 10.5-10.7 kliknij przycisk „+”. Zostanie wyświetlone okno.
- 16 W systemie Mac OS X 10.4 kliknij pozycję **IP Printer**.
 - W systemie Mac OS X 10.5-10.7 kliknij przycisk **IP**.
- 17 Wybierz opcję **HP Jetdirect - Socket** w obszarze **Protocol**.

Instalowanie sterownika przez sieć



Podczas drukowania dokumentu składającego się z wielu stron wydajność drukowania można zwiększyć przez wybranie ustawienia **Socket** dla opcji **Printer Type**.

- 18 Podaj adres IP urządzenia w polu **Address**.
- 19 Wprowadź nazwę kolejki w polu **Queue**. Jeśli nie można określić nazwy kolejki, najpierw należy użyć domyślnej nazwy kolejki.
- 20 W systemie Mac OS X 10.4, jeżeli funkcja Auto Select nie działa prawidłowo, wybierz pozycję **Samsung** w obszarze **Print Using** i nazwę używanego urządzenia w polu **Model**.
 - W systemie Mac OS X 10.5-10.7, jeżeli funkcja Auto Select nie działa prawidłowo, wybierz opcję **Select Printer Software**, a następnie wybierz nazwę urządzenia w obszarze **Print Using**.
- 21 Kliknij przycisk **Add**.
Urządzenie zostanie wyświetlone w obszarze **Printer List** i ustawione jako urządzenie domyślne.



Aby zainstalować sterownik faksu:

- a Otwórz kolejno folder **Aplikacje > Samsung > Kreator kolejki faksów**.
- b Urządzenie zostanie wyświetlone na liście **Printer List**.
- c Wybierz urządzenie, które chcesz użyć i kliknij przycisk **Create**.

Linux

Aby zainstalować oprogramowanie do drukarki, należy pobrać pakiety z oprogramowaniem dla systemu Linux, które są dostępne na stronie internetowej firmy Samsung (<http://www.samsung.com/printer> > znajdź swój produkt > Wsparcie lub Centrum pobierania).

Instalacja sterownika w systemie Linux i dodawanie drukarki sieciowej

- 1 Upewnij się, że urządzenie jest włączone i podłączone do sieci. Sprawdź też, czy ustawiono adres IP urządzenia.
- 2 Pobierz pakiet Unified Linux Driver z witryny firmy Samsung.
- 3 Wyodrębnij plik UnifiedLinuxDriver.tar.gz i otwórz nowy katalog.
- 4 Kliknij dwukrotnie **cdroot > autorun**
- 5 Zostanie otwarte okno Samsung Installer. Kliknij przycisk **Next**.
- 6 Zostanie otwarte okno kreatora dodawania drukarki. Kliknij przycisk **Next**.
- 7 Wybierz drukarkę sieciową i kliknij przycisk **Search**.

Instalowanie sterownika przez sieć

- 8 W polu listy zostanie wyświetlony adres IP urządzenia oraz nazwa modelu.
- 9 Wybierz urządzenie i kliknij przycisk **Next**.
- 10 Wprowadź opis drukarki i naciśnij przycisk **Next**.
- 11 Po dodaniu urządzenia kliknij **Finish**.
- 12 Po zakończeniu instalacji kliknij przycisk **Finish**.

Dodawanie drukarki sieciowej

- 1 Kliknij dwukrotnie ikonę **Unified Driver Configurator**.
- 2 Kliknij ikonę **Add Printer**.
- 3 Zostanie otwarte okno **Add printer wizard**. Kliknij przycisk **Next**.
- 4 Wybierz ustawienie **Network printer** i kliknij przycisk **Search**.
- 5 Adres IP drukarki i nazwa modelu pojawią się w polu listy.
- 6 Wybierz urządzenie i kliknij przycisk **Next**.
- 7 Wprowadź opis drukarki i kliknij przycisk **Next**.
- 8 Po dodaniu urządzenia kliknij **Finish**.

konfiguracja protokołu IPv6



Protokół **IPv6** jest obsługiwany prawidłowo tylko w systemie Windows Vista lub nowszym.



- Niektóre funkcje oraz wyposażenie opcjonalne mogą nie być dostępne, w zależności od modelu lub kraju (patrz „Funkcje poszczególnych modeli” na stronie 7 lub „Przegląd menu” na stronie 35).
- Jeśli sieć IPv6 nie działa, przywróć fabryczne wartości ustawień sieciowych i spróbuj ponownie używając opcji **Wyczyść ustaw..**

Urządzenie obsługuje następujące adresy IPv6 do celów wydruków sieciowych i administracji.

- **Link-local Address:** samodzielnie skonfigurowany lokalny adres IPv6 (adres zaczyna się od FE80).
- **Stateless Address:** automatycznie skonfigurowany przez router sieciowy adres IPv6.
- **Stateful Address:** adres IPv6 skonfigurowany przez serwer DHCPv6.
- **Manual Address:** adres IPv6 ręcznie wprowadzony przez użytkownika.

Aby korzystać ze środowiska sieciowego IPv6, należy wykonać poniższą procedurę w celu użycia adresu IPv6.

Za pomocą panelu sterowania

Aktywacja protokołu IPv6

- 1 Naciśnij przycisk  (**Menu**) na panelu sterowania.
- 2 Naciśnij **Siec > TCP/IP (IPv6) > Włącz IPv6**.
- 3 Wybierz opcję **WI.** i naciśnij przycisk **OK**.
- 4 Wyłącz urządzenie i włącz je ponownie.



Podczas instalacji sterownika drukarki nie należy konfigurować zarówno protokołu IPv4, jak i IPv6. Zalecamy konfigurację albo adresu IPv4 albo IPv6 (patrz „Instalowanie sterownika przez sieć” na stronie 167).

Konfiguracja adresu DHCPv6

Jeśli w sieci znajduje się serwer DHCPv6, możesz wybrać jedną z poniższych opcji domyślne dynamicznej konfiguracji hosta.

- 1 Naciśnij przycisk  (**Menu**) na panelu sterowania.
- 2 Naciśnij **Siec > TCP/IP (IPv6) > Konfig. DHCPv6**.

konfiguracja protokołu IPv6

3 Naciśnij **OK**, aby wybrać żadaną wartość.

- **Adres DHCPv6:** Zawsze używaj protokołu DHCPv6, niezależnie od żądania routera.
- **Wylacz DHCPv6:** Nigdy nie używaj protokołu DHCPv6, niezależnie od żądania routera.
- **Router:** Używaj protokołu DHCPv6 tylko na żądanie routera.

Z usługi SyncThru™ Web Service

Aktywacja protokołu IPv6

- 1 Uruchom przeglądarkę internetową, na przykład program Internet Explorer, w systemie Windows. W polu adresu podaj adres IP urządzenia (<http://xxx.xxx.xxx.xxx>) i naciśnij klawisz Enter lub kliknij opcję **Przejdź**.
- 2 Jeżeli jest to pierwsze logowanie do programu **SyncThru™ Web Service**, konieczne jest zalogowanie się jako administrator. Wpisz poniższy, domyślny identyfikator i hasło. Zalecamy zmianę hasła domyślnego ze względów bezpieczeństwa.
 - **ID: admin**
 - **Hasło: sec00000**
- 3 Po wyświetleniu okna **SyncThru™ Web Service** przenieś kursor na górny pasek menu w części **Ustawienia** i kliknij polecenie **Ustawienia sieciowe**.
- 4 Kliknij polecenie **TCP/IPv6** w lewej części witryny internetowej.
- 5 Aby włączyć opcję IPv6, zaznacz pole wyboru **Protokół IPv6**.
- 6 Kliknij przycisk **Zastosuj**.

konfiguracja protokołu IPv6

7 Wyłącz urządzenie i włącz je ponownie.



- Można również ustawić protokół DHCPv6.
- Aby ręcznie ustawić adres IPv6:
Zaznacz pole wyboru **Ręczny adres**. Zostanie wówczas aktywowane pole **Adres/Prefiks**. Wprowadź pozostałą część adresu (np.: 3FFE:10:88:194::**AAAA**. „A” oznacza wartość szesnastkową od 0 do 9 lub od A do F).

- **Manual Address**: adres IPv6 ręcznie wprowadzony przez użytkownika.

3

Wprowadź adresy IPv6 (np.: http://[FE80::215:99FF:FE66:7701]).



Adresy muszą być zawarte w nawiasach kwadratowych [].

Konfiguracja adresu IPv6

1 Uruchom przeglądarkę internetową, która obsługuje wpisywanie adresów IPv6 jako adresy URL (np. Internet Explorer).

2 Wybierz jeden z adresów IPv6 (**Link-local Address**, **Stateless Address**, **Stateful Address**, **Manual Address**) z opcji **Raport konfiguracji sieci** (patrz część „Drukowanie raportu konfiguracji sieci” na stronie 164).

- **Link-local Address**: samodzielnie skonfigurowany lokalny adres IPv6 (adres zaczyna się od FE80).
- **Stateless Address**: automatycznie skonfigurowany przez router sieciowy adres IPv6.
- **Stateful Address**: adres IPv6 skonfigurowany przez serwer DHCPv6.

Konfiguracja sieci bezprzewodowej



- Upewnij się, że urządzenie obsługuje sieć bezprzewodową. W zależności od modelu sieć bezprzewodowa może nie być dostępna (patrz „Funkcje poszczególnych modeli” na stronie 7).
- Jeśli sieć IPv6 nie działa, przywróć fabryczne wartości ustawień sieciowych i spróbuj ponownie używając opcji **Wyczyść ustaw..**

Rozpoczęcie pracy

Objaśnienie rodzajów sieci

Zwykle między komputerem a urządzeniem może istnieć tylko jedno połączenie w danym czasie.

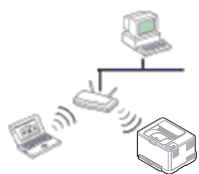

Tryb infrastruktury

Jest to środowisko używane zazwyczaj w sieciach domowych lub w sieciach typu SOHO (Small Office/Home Office). W tym trybie do komunikacji z urządzeniem bezprzewodowym wykorzystywany jest punkt dostępu.



Tryb Ad-hoc

Ten tryb nie wykorzystuje punktu dostępu. Komputer bezprzewodowy oraz urządzenie bezprzewodowe komunikują się bezpośrednio.

Nazwa sieci bezprzewodowej i hasło sieciowe

Sieci bezprzewodowe wymagają większego poziomu zabezpieczeń, dlatego przy pierwszej konfiguracji punktu dostępu tworzone są nazwa sieci (SSID), używany typ zabezpieczeń i hasło sieciowe. Przed kontynuowaniem instalacji urządzenia poproś administratora sieci o te informacje.

Konfiguracja sieci bezprzewodowej

Wprowadzenie do metod konfiguracji bezprzewodowej

Ustawienia bezprzewodowe można skonfigurować z urządzenia lub komputera. Wybierz metodę konfiguracji z poniższej tabeli.



Niektóre rodzaje instalacji w sieci bezprzewodowej mogą nie być dostępne w zależności od modelu lub kraju.

Metoda konfiguracji	Metoda połączenia	Opis i instrukcje	
Z punktem dostępu	Z komputera	Użytkownicy systemu Windows powinni zapoznać się z częścią „Punkt dostępu przez kabel USB (zalecane)” na stronie 185.	A
		Użytkownicy komputerów Mac powinni zapoznać się z częścią „Punkt dostępu przez kabel USB (zalecane)” na stronie 189.	B
		Patrz „Korzystanie z kabla sieciowego” na stronie 194.	C
	Za pomocą panelu sterowania urządzenia	<ul style="list-style-type: none">• Patrz „Urządzenia z wyświetlaczem” na stronie 181.• Patrz „Urządzenia bez wyświetlacza” na stronie 182.	D
Patrz „Korzystanie z przycisku menu” na stronie 184.		E	
Bez punktu dostępu	Z komputera	Użytkownicy systemu Windows powinni zapoznać się z częścią „Połączenie Ad-hoc przez kabel USB” na stronie 187.	F
		Użytkownicy komputerów Mac powinni zapoznać się z częścią „Połączenie Ad-hoc przez kabel USB” na stronie 191.	G
	Konfiguracja Wi-Fi Direct	Patrz „Konfiguracja opcji Wi-Fi Direct” na stronie 198.	H

Konfiguracja sieci bezprzewodowej



W przypadku wystąpienia problemów w trakcie konfiguracji bezprzewodowej lub instalacji sterowników należy zapoznać się z rozdziałem poświęconym rozwiązywaniu problemów (patrz „Rozwiązywanie problemów” na stronie 200).

Konfiguracja sieci bezprzewodowej

Korzystanie z przycisku WPS

Jeśli urządzenie lub punkt dostępu (router bezprzewodowy) obsługują funkcję Wi-Fi Protected Setup™ (WPS), to bez użycia komputera można w prosty sposób określić ustawienia sieci bezprzewodowej za pomocą przycisku  (WPS) dostępnego na panelu sterowania.



- Aby możliwe było korzystanie z sieci bezprzewodowej w trybie infrastruktury, należy upewnić się, że kabel sieciowy jest odłączony od urządzenia. W zależności od używanego punktu dostępu (routera bezprzewodowego) do łączenia z punktem dostępu używany jest przycisk **WPS (PBC)** lub konieczne jest wpisanie numeru PIN z komputera. Więcej informacji można znaleźć w podręczniku użytkownika dołączonym do używanego punktu dostępowego (lub routera bezprzewodowego).
- Podczas konfiguracji sieci bezprzewodowej za pomocą przycisku WPS, ustawienia zabezpieczeń mogą ulec zmianie. Aby temu zapobiec, zablokuj opcję WPS dla bieżących ustawień zabezpieczeń sieci bezprzewodowej. Nazwa opcji może się różnić w zależności od używanego punktu dostępu (lub routera bezprzewodowego).

Co należy przygotować

- Sprawdź, czy punkt dostępu (lub router bezprzewodowy) obsługuje funkcję WPS (Wi-Fi Protected Setup™).
- Sprawdź, czy dane urządzenie obsługuje funkcję WPS (Wi-Fi Protected Setup™).
- Komputer podłączony do sieci (tylko w trybie PIN)

Wybieranie typu

Istnieją dwa sposoby podłączenia urządzenia do sieci bezprzewodowej za pomocą przycisku  (WPS) na panelu sterowania.

Metoda **konfiguracji przycisków (PBC)** umożliwia podłączenie

urządzenia do sieci bezprzewodowej poprzez naciśnięcie przycisku  (WPS) na panelu sterowania urządzenia oraz przycisku WPS (PBC) odpowiednio punktu dostępu z obsługą funkcji Wi-Fi Protected Setup™ (WPS) lub routera bezprzewodowego.

Metoda z wykorzystaniem **osobistego numeru identyfikacyjnego (PIN)** umożliwia podłączenie urządzenia do sieci bezprzewodowej poprzez wprowadzenie dostarczonego numeru PIN w punkcie dostępu z obsługą funkcji WPS (Wi-Fi Protected Setup™) (lub routerze bezprzewodowym).

Domyślnym ustawieniem fabrycznym urządzenia jest tryb **PBC**, który jest zalecany dla typowego środowiska sieci bezprzewodowej.

Konfiguracja sieci bezprzewodowej



Aby zmienić tryb WPS za pomocą panelu sterowania, naciśnij ()
(Menu) > Sieć > Bezprzewodowy > OK > Ustaw. WPS).

Urządzenia z wyświetlaczem

Łączenie w trybie PBC

- 1 Naciśnij przycisk  (WPS) na panelu sterowania i przytrzymaj go przez ponad 2 sekundy.
W urządzeniu rozpoczyna się oczekiwanie przez okres do dwóch minut na naciśnięcie przycisku WPS (PBC) na punkcie dostępu (lub routerze bezprzewodowym).
- 2 Naciśnij przycisk **WPS (PBC)** na punkcie dostępowym (lub routerze bezprzewodowym).
Komunikaty pokazywane na wyświetlaczu w poniższej kolejności:
 - a **Laczenie:** Urządzenie łączy się z punktem dostępu (lub routerem bezprzewodowym).
 - b **Podłączony:** Gdy urządzenie nawiąże połączenie z siecią bezprzewodową, dioda LED WPS pozostanie włączona.
 - c **AP SSID:** Po zakończeniu procesu łączenia z siecią bezprzewodową na wyświetlaczu ukażą się dane SSID punktu dostępu.

- 3 Włóż dostarczoną płytę CD z oprogramowaniem do napędu CD-ROM i postępuj zgodnie z instrukcjami wyświetlanymi w oknie, aby skonfigurować sieć bezprzewodową.

Łączenie w trybie PIN

- 1 Naciśnij przycisk  (WPS) na panelu sterowania i przytrzymaj go przez ponad 2 sekundy.
- 2 Zostanie wyświetlony ośmiocyfrowy kod PIN.
W ciągu dwóch minut należy wprowadzić ten ośmiocyfrowy numer PIN w komputerze podłączonym do punktu dostępu (lub routera bezprzewodowego).
Komunikaty pokazywane na wyświetlaczu w poniższej kolejności:
 - a **Laczenie:** Urządzenie jest podłączone do sieci bezprzewodowej.
 - b **Podłączony:** Gdy urządzenie nawiąże połączenie z siecią bezprzewodową, dioda LED WPS pozostanie włączona.
 - c **Typ SSID:** Po zakończeniu procesu łączenia z siecią bezprzewodową na wyświetlaczu LCD ukażą się dane SSID punktu dostępu.
- 3 Włóż dostarczoną płytę CD z oprogramowaniem do napędu CD-ROM i postępuj zgodnie z instrukcjami wyświetlanymi w oknie, aby skonfigurować sieć bezprzewodową.

Konfiguracja sieci bezprzewodowej

Urządzenia bez wyświetlacza

Łączenie w trybie PBC

- 1 Naciśnij przycisk  (WPS) na panelu sterowania i przytrzymaj go przez 2–4 sekundy, aż dioda LED stanu zacznie szybko migać.
Oznacza to nawiązywanie połączenia z siecią bezprzewodową. Dioda LED miga powoli przez ok. 2 minuty, do momentu naciśnięcia przycisku PBC na punkcie dostępowym (lub routerze bezprzewodowym).
- 2 Naciśnij przycisk **WPS (PBC)** na punkcie dostępowym (lub routerze bezprzewodowym).
 - a Dioda LED sieci bezprzewodowej zacznie migać szybko. Urządzenie łączy się z punktem dostępu (lub routerem bezprzewodowym).
 - b Gdy urządzenie nawiąże połączenie z siecią bezprzewodową, dioda LED WPS pozostanie włączona.
- 3 Włóż dostarczoną płytę CD z oprogramowaniem do napędu CD-ROM i postępuj zgodnie z instrukcjami wyświetlanymi w oknie, aby skonfigurować sieć bezprzewodową.

Łączenie w trybie PIN

- 1 Należy wydrukować raport konfiguracji sieci zawierający numer PIN (patrz „Drukowanie raportu konfiguracji sieci” na stronie 164).

W trybie gotowości należy nacisnąć i przytrzymać przez mniej więcej 5 sekund przycisk  (**Cancel** lub **Stop/Clear**) znajdujący się na panelu sterowania. Umożliwia wyświetlenie numeru PIN urządzenia.

- 2 Naciśnij i przytrzymaj przycisk  (WPS) na panelu kontrolnym przez ponad 4 sekundy, aż dioda LED stanu zaświeci się.
Oznacza to, że urządzenie nawiązuje połączenie z punktem dostępowym (lub routerem bezprzewodowym).
- 3 W ciągu dwóch minut należy wprowadzić ten ośmiocyfrowy numer PIN w komputerze podłączonym do punktu dostępu (lub routera bezprzewodowego).
Dioda LED miga powoli przez ok. 2 minuty, do momentu wprowadzenia 8-cyfrowego numeru PIN.
Dioda LED sieci bezprzewodowej miga w niżej opisany sposób:
 - a Dioda LED sieci bezprzewodowej zacznie migać szybko. Urządzenie łączy się z punktem dostępu (lub routerem bezprzewodowym).
 - b Gdy urządzenie nawiąże połączenie z siecią bezprzewodową, dioda LED WPS pozostanie włączona.
- 4 Włóż dostarczoną płytę CD z oprogramowaniem do napędu CD-ROM i postępuj zgodnie z instrukcjami wyświetlanymi w oknie, aby skonfigurować sieć bezprzewodową.

Konfiguracja sieci bezprzewodowej

Ponowne łączenie się z siecią

Kiedy funkcja połączenia bezprzewodowego jest wyłączona, urządzenie automatycznie próbuje ponownie połączyć się z punktem dostępu (lub routerem bezprzewodowym) przy użyciu poprzednio używanych ustawień połączenia i adresu.



Urządzenie automatycznie łączy się ponownie z siecią bezprzewodową w następujących przypadkach:

- Urządzenie zostanie wyłączone i ponownie włączone.
- Punkt dostępu (lub router bezprzewodowy) zostanie wyłączony i ponownie włączony.

Anulowanie procesu łączenia

Aby anulować podłączanie do sieci bezprzewodowej w czasie łączenia się urządzenia z siecią bezprzewodową, naciśnij i zwolnij przycisk  (**Cancel** lub **Stop/Clear**) na panelu sterowania. **Należy poczekać 2 minuty, aż ponownie zostanie nawiązana komunikacja z siecią bezprzewodową.**

Rozłączanie połączenia z siecią

Aby rozłączyć połączenie z siecią bezprzewodową, naciśnij przycisk  (WPS) na panelu sterowania i przytrzymaj go przez ponad dwie sekundy.

- **Sieć Wi-Fi pracuje w trybie bezczynności:** Urządzenie jest natychmiast odłączane od sieci bezprzewodowej i gaśnie dioda WPS LED.
- **Sieć Wi-Fi jest używana:** Podczas oczekiwania urządzenia na zakończenie bieżącego zadania drukowania dioda LED sieci bezprzewodowej miga szybko. Następnie połączenie sieci bezprzewodowej jest automatycznie rozłączane i dioda WPS LED gaśnie.

Konfiguracja sieci bezprzewodowej

Korzystanie z przycisku menu



W zależności od opcji lub modelu niektóre menu mogą nie być wyświetlane. Oznacza to, że opcja nie dotyczy danego urządzenia (patrz „Przegląd menu” na stronie 35).

Przed rozpoczęciem sprawdź nazwę sieciową (SSID) swojej sieci bezprzewodowej i klucz sieciowy, jeśli jest szyfrowana. Ta informacja została ustawiona podczas instalacji punktu dostępu (lub routera bezprzewodowego). W przypadku braku wiedzy na temat środowiska swojej sieci bezprzewodowej skontaktuj się z osobą, która ją konfigurowała.



Po nawiązaniu połączenia sieci bezprzewodowej należy zainstalować sterownik urządzenia za pomocą aplikacji (patrz „Instalowanie sterownika przez sieć” na stronie 167).

- 1 Naciśnij przycisk  (**Menu**) na panelu sterowania.
- 2 Naciśnij **Sieć > Bezprzewodowy > WLAN Ustawienia**.

3 Naciśnij **OK**, aby wybrać żądaną metodę konfiguracji.

- **Kreator** (zalecane): W tym trybie konfiguracja jest automatyczna. Urządzenie wyświetli listę dostępnych sieci. Po wybraniu sieci zostanie wyświetlony monit o podanie odpowiedniego klucza zabezpieczeń.
- **Niestandard.:** W tym trybie użytkownicy mogą wprowadzać lub ręcznie edytować własny identyfikator SSID lub wybrać szczegółowe opcje zabezpieczeń.

Konfiguracja w systemie Windows



Skrót do **Konfiguracja połączenia bezprzewodowego** bez płyty CD: Jeśli sterownik drukarki został wcześniej zainstalowany, możesz uzyskać dostęp do **Konfiguracja połączenia bezprzewodowego** bez płyty CD. Z menu Start wybierz opcję **Programy** lub **Wszystkie programy > Samsung Printers > nazwa sterownika drukarki > Program ustawiania sieci bezprzewodowej**.

Konfiguracja sieci bezprzewodowej

Punkt dostępu przez kabel USB (zalecane)

Co należy przygotować

- Punkt dostępu
- komputer podłączony do sieci
- dysk CD dostarczony z urządzeniem
- urządzenie zainstalowane z interfejsem sieci bezprzewodowej
- kabel USB

Tworzenie infrastruktury sieci

- 1 Sprawdź, czy kabel USB jest podłączony do urządzenia.
- 2 Włącz komputer, punkt dostępu i urządzenie.
- 3 Włóż dostarczoną płytę CD z oprogramowaniem do napędu CD-ROM.
- 4 Kliknij przycisk **Zainstaluj teraz**.
- 5 Przeczytaj dokument **Umowa licencyjna** i wybierz opcję **Akceptuję warunki Umowy licencyjnej**. Następnie kliknij **Dalej**.
- 6 Wybierz opcję w oknie **Korzystanie z ulepszonych funkcji i udział w programie zbierania informacji o wykorzystaniu drukarki**. Następnie kliknij **Dalej**.

7 Wybierz opcję **Skonfiguruj połączenie sieci bezprzewodowej za pomocą kabla USB** na ekranie **Typ połączenia drukarki**. Następnie kliknij przycisk **Dalej**.

8 Po zakończeniu wyszukiwania w oknie zostaną wyświetlone urządzenia z obsługą sieci bezprzewodowej. Wybierz nazwę (identyfikator SSID) punktu dostępu, którego chcesz użyć i kliknij przycisk **Dalej**.

Po skonfigurowaniu sieci bezprzewodowej wyświetlone zostanie okno **Informacje o sieci bezprzewodowej**. Wybierz opcję **Chcę zainstalować oprogramowanie z bieżącymi ustawieniami (Zalecane)**. Następnie kliknij **Dalej**.



Jeżeli nie możesz znaleźć żądanej nazwy sieci lub jeżeli chcesz skonfigurować sieć bezprzewodową ręcznie, kliknij opcję **Ustawienia zaawansowane**.

- **Wprowadź nazwę sieci bezprzewodowej:** Wpisz identyfikator SSID punktu dostępu (w identyfikatorze SSID rozróżniane są wielkie i małe litery).
- **Tryb działania:** Wybierz opcję **Tryb infrastr.**
- **Uwierzytelnianie:** Wybierz typ uwierzytelniania.
System otw.: Uwierzytelnianie nie jest używane, a szyfrowanie może, ale nie musi być używane, w zależności od potrzeby zabezpieczenia danych.
Klucz wsp.: Stosowana jest funkcja uwierzytelniania. Urządzenie mające odpowiedni klucz WEP może uzyskać dostęp do sieci.

Konfiguracja sieci bezprzewodowej

WPA Personal lub WPA2 Personal: Wybierz tę opcję, aby przeprowadzić uwierzytelnianie serwera wydruku przy pomocy wcześniej udostępnionego klucza WPA. Używany jest tu udostępniony tajny klucz (ogólnie nazywany kluczem wstępnym), który należy ręcznie skonfigurować w punkcie dostępowym i u każdego klienta.

- **Szyfrowanie:** Wybierz szyfrowanie (Brak, WEP64, WEP128, TKIP, AES, TKIP AES).
- **Hasło sieciowe:** Wprowadź wartość hasła sieciowego dla szyfrowania.
- **Potwierdź hasło sieciowe:** Potwierdź wartość hasła sieciowego dla szyfrowania.
- **Indeks klucza WEP:** Jeśli korzystasz z szyfrowania WEP, wybierz odpowiedni **Indeks klucza WEP**.



Jeśli punkt dostępu ma ustawienia zabezpieczeń, wyświetlone zostanie okno zabezpieczeń sieci bezprzewodowej.

Wprowadź hasło sieciowe punktu dostępu (lub routera).

9

Po wyświetleniu okna połączenia sieciowego odłącz kabel sieciowy. Następnie kliknij **Dalej**. Kabel sieciowy może zakłócać wyszukiwanie urządzeń bezprzewodowych.

10 Jeśli drukarka obsługuje Wi-Fi Direct, zostanie wyświetlony następujący ekran.

Kliknij przycisk **Dalej**.

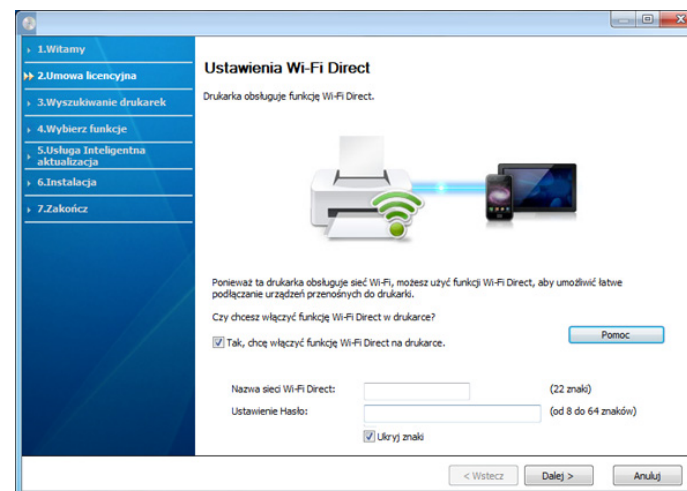

- Za pomocą narzędzia Samsung Easy Printer Manager można włączyć opcję Wi-Fi Direct (patrz „Konfiguracja opcji Wi-Fi Direct” na stronie 198).
- **Nazwa sieci Wi-Fi Direct:** Domyślnie nazwa sieci to nazwa modelu, a maksymalna długość wynosi 22 znaki (z wyłączeniem „DIRECT-XX-”).
- **Ustawienie Hasło** to ciąg od 8 do 64 znaków.

11 Po zakończeniu konfigurowania ustawień sieci bezprzewodowej odłącz kabel USB od komputera i drukarki. Kliknij przycisk **Dalej**.

Konfiguracja sieci bezprzewodowej

- 12 Gdy zostanie wyświetlone okno **Znalezione drukarki**, kliknij przycisk **Dalej**.
- 13 Wybierz składniki, które mają zostać zainstalowane. Kliknij przycisk **Dalej**.
- 14 Po wybraniu składników możesz również zmienić nazwę urządzenia, wybrać, czy ma być ono udostępniane w sieci, ustawić je jako urządzenie domyślne oraz zmienić nazwę portu dla każdego urządzenia. Kliknij przycisk **Dalej**.
- 15 Aby zarejestrować urządzenie na stronie internetowej firmy Samsung i uzyskać przydatne informacje, kliknij opcję **Rejestracja online**. W przeciwnym razie kliknij **Zakończ**.

Połączenie Ad-hoc przez kabel USB

Jeśli użytkownik nie posiada punktu dostępu, może podłączyć urządzenie bezprzewodowo do komputera, konfigurując sieć bezprzewodową w trybie Ad-hoc według poniższych prostych czynności.

Co należy przygotować

- komputer podłączony do sieci
- dysk CD dostarczony z urządzeniem
- urządzenie zainstalowane z interfejsem sieci bezprzewodowej
- kabel USB

Tworzenie sieci ad-hoc w systemie Windows

- 1 Sprawdź, czy kabel USB jest podłączony do urządzenia.
- 2 Włącz komputer i urządzenie sieci bezprzewodowej.
- 3 Włóż dostarczoną płytę CD z oprogramowaniem do napędu CD-ROM.
- 4 Kliknij przycisk **Zainstaluj teraz**.
- 5 Przeczytaj dokument **Umowa licencyjna** i wybierz opcję **Akceptuję warunki Umowy licencyjnej**. Następnie kliknij **Dalej**.
- 6 Wybierz opcję w oknie **Korzystanie z ulepszonych funkcji i udział w programie zbierania informacji o wykorzystaniu drukarki**. Następnie kliknij **Dalej**.
- 7 Wybierz opcję **Skonfiguruj połączenie sieci bezprzewodowej za pomocą kabla USB** na ekranie **Typ połączenia drukarki**. Następnie kliknij przycisk **Dalej**.
- 8 Po wyszukiwaniu sieci bezprzewodowych zostanie wyświetlona lista sieci bezprzewodowych wyszukanych przez urządzenie. Kliknij przycisk **Ustawienia zaawansowane**.



- **Wprowadź nazwę sieci bezprzewodowej:** Wpisz identyfikator SSID (w identyfikatorze SSID rozróżniane są wielkie i małe litery).
- **Tryb działania:** Wybierz opcję Ad-Hoc.

Konfiguracja sieci bezprzewodowej

- **Kanał:** Wybierz kanał. (**Ust. autom.** lub wartość z zakresu od 2412 MHz do 2467 MHz).
- **Uwierzytelnianie:** Wybierz typ uwierzytelniania.
System otw.: Uwierzytelnianie nie jest używane, a szyfrowanie może, ale nie musi być używane, w zależności od potrzeby zabezpieczenia danych.
Klucz wsp.: Stosowana jest funkcja uwierzytelniania. Urządzenie mające odpowiedni klucz WEP może uzyskać dostęp do sieci.
- **Szyfrowanie:** Wybierz typ szyfrowania (brak, WEP64, WEP128).
- **Hasło sieciowe:** Wprowadź wartość hasła sieciowego dla szyfrowania.
- **Potwierdź hasło sieciowe:** Potwierdź wartość hasła sieciowego dla szyfrowania.
- **Indeks klucza WEP:** Jeśli korzystasz z szyfrowania WEP, wybierz odpowiedni **Indeks klucza WEP**.

Jeśli sieć Ad-hoc ma określone ustawienia zabezpieczeń, zostanie wyświetlone okno zabezpieczeń sieci bezprzewodowej.

Wybierz typ uwierzytelniania **System otw.** lub **Klucz wsp.** i kliknij przycisk **Dalej**.

- WEP (Wired Equivalent Privacy) to protokół zabezpieczeń zapobiegający nieuprawnionemu dostępowi do sieci bezprzewodowej. Protokół WEP szyfruje fragment z danymi w każdym pakiecie wymienianym w sieci bezprzewodowej za pomocą 64- lub 128-bitowego klucza szyfrującego WEP.

9 Zostanie wyświetlone okno zawierające ustawienia sieci bezprzewodowej. Sprawdź ustawienia i kliknij przycisk **Dalej**.



Przed wprowadzeniem adresu IP urządzenia należy sprawdzić informacje o konfiguracji sieciowej komputera. Jeśli w komputerze z obsługą sieci bezprzewodowej ustawiona jest metoda DHCP, to ustawienie sieci bezprzewodowej również powinno być ustawione na DHCP. Podobnie jeśli w komputerze z obsługą sieci bezprzewodowej ustawiona jest metoda Statyczny, to ustawienie sieci bezprzewodowej również powinno być ustawione na Statyczny.

Jeśli w komputerze z obsługą sieci bezprzewodowej ustawiona jest metoda DHCP, aby użyć ustawienia statycznego adresu sieci bezprzewodowej, należy skontaktować się z administratorem sieci w celu uzyskania statycznego adresu IP.

- **W przypadku metody z wykorzystaniem serwera DHCP.**
Jeśli metodą przypisywania adresu IP jest DHCP, sprawdź, czy w oknie **Potwierdzenie ustawień sieci bezprzewodowej** jest wyświetlana wartość DHCP. Jeśli wyświetlana jest metoda adresu statycznego (Statyczny), kliknij przycisk **Zmień TCP/IP**, aby zmienić metodę przypisywania na **Otrzymuj adres IP automatycznie (DHCP)**.
- **W przypadku metody z wykorzystaniem adresu statycznego**
Jeśli metodą przypisywania adresu IP jest Statyczny, sprawdź, czy w oknie **Potwierdzenie ustawień sieci bezprzewodowej** jest wyświetlana wartość Statyczny. Jeśli jednak jest wyświetlana metoda DHCP, kliknij przycisk **Zmień TCP/IP**, aby wprowadzić adres IP oraz inne wartości konfiguracji sieci dla urządzenia.
Na przykład:
Jeśli ustawienia sieciowe w komputerze wyglądają następująco:
 - Adres IP: 169.254.133.42
 - Maska podsieci: 255.255.0.0

Konfiguracja sieci bezprzewodowej

W takim przypadku ustawienia sieci urządzenia powinny być następujące:

- Adres IP: 169.254.133.43
- Maska podsieci: 255.255.0.0 (użyj maski podsieci komputera)
- Brama: 169.254.133.1

- 10** Zostanie wyświetlone okno **Konfigurowanie sieci bezprzewodowej zakończone**. Kliknij przycisk **Dalej**.
- 11** Po zakończeniu konfiguracji ustawień sieci bezprzewodowej odłącz kabel USB od komputera i drukarki. Kliknij przycisk **Dalej**.
- 12** Gdy zostanie wyświetlone okno **Znalezione drukarki**, kliknij przycisk **Dalej**.
- 13** Wybierz składniki, które mają zostać zainstalowane. Kliknij przycisk **Dalej**.
- 14** Po wybraniu składników możesz również zmienić nazwę urządzenia, wybrać, czy ma być ono udostępniane w sieci, ustawić je jako urządzenie domyślne oraz zmienić nazwę portu dla każdego urządzenia. Kliknij przycisk **Dalej**.
- 15** Aby zarejestrować urządzenie na stronie internetowej firmy Samsung i uzyskać przydatne informacje, kliknij opcję **Rejestracja online**. W przeciwnym razie kliknij **Zakończ**.

Konfiguracja na komputerze Macintosh

Co należy przygotować

- Punkt dostępu
- komputer podłączony do sieci
- dysk CD dostarczony z urządzeniem
- urządzenie zainstalowane z interfejsem sieci bezprzewodowej
- kabel USB

Punkt dostępu przez kabel USB (zalecane)

- 1** Sprawdź, czy kabel USB jest podłączony do urządzenia.
- 2** Włącz komputer, punkt dostępu i urządzenie.
- 3** Włóż dostarczoną płytę CD z oprogramowaniem do napędu CD-ROM.
- 4** Kliknij dwukrotnie ikonę CD-ROM, która zostanie wyświetlona na pulpicie komputera Macintosh.
- 5** Kliknij dwukrotnie folder **MAC_Installer** > ikonę **Installer OS X**.

Konfiguracja sieci bezprzewodowej

- 6 Kliknij przycisk **Continue**.
- 7 Przeczytaj umowę licencyjną i kliknij przycisk **Continue**.
- 8 Kliknij przycisk **Agree**, aby zaakceptować umowę licencyjną.
- 9 Zostanie wyświetlony komunikat z ostrzeżeniem, że wszystkie aplikacje zostaną zamknięte. Kliknij **Continue**.
- 10 Kliknij **Wireless Network Setting** w oknie **User Options Pane**.
- 11 Po zakończeniu wyszukiwania w oknie zostaną wyświetlone urządzenia z obsługą sieci bezprzewodowej. Wybierz nazwę (identyfikator SSID) punktu dostępu, którego chcesz użyć i kliknij przycisk **Next**.

Po skonfigurowaniu sieci bezprzewodowej wyświetlone zostanie okno **Wireless Network Information**. Wybierz opcję **I want to install software with the current settings. (Recommended)**. Następnie kliknij **Next**.



Po ręcznym skonfigurowaniu obsługi sieci bezprzewodowej kliknij opcję **Advanced Setting**.

- **Enter the wireless Network Name:** Wpisz identyfikator SSID punktu dostępu (w identyfikatorze SSID rozróżniane są wielkie i małe litery).
- **Operation Mode:** Wybierz opcję **Infrastructure**.
- **Authentication:** Wybierz typ uwierzytelniania.

Open System: Uwierzytelnianie nie jest używane, a szyfrowanie może, ale nie musi być używane, w zależności od potrzeby zabezpieczenia danych.

Shared Key: Stosowana jest funkcja uwierzytelniania. Urządzenie mające odpowiedni klucz WEP może uzyskać dostęp do sieci.

WPA Personal lub WPA2 Personal: Wybierz tę opcję, aby przeprowadzać uwierzytelnianie serwera wydruku przy pomocy wcześniej udostępnionego klucza WPA. Używany jest tu udostępniony tajny klucz (ogólnie nazywany kluczem wstępnym), który należy ręcznie skonfigurować w punkcie dostępowym i u każdego klienta.

- **Encryption:** Wybierz szyfrowanie. (brak, WEP64, WEP128, TKIP, AES, TKIP AES)
- **Network Password:** Wprowadź wartość hasła sieciowego dla szyfrowania.
- **Confirm Network Password:** Potwierdź wartość hasła sieciowego dla szyfrowania.
- **WEP Key Index:** Jeśli korzystasz z szyfrowania WEP, wybierz odpowiedni **WEP Key Index**.

Jeśli punkt dostępu ma ustawienia zabezpieczeń, wyświetlone zostanie okno zabezpieczeń sieci bezprzewodowej.

Wprowadź hasło sieciowe punktu dostępu (lub routera).

Konfiguracja sieci bezprzewodowej

- 12** Jeśli drukarka obsługuje Wi-Fi Direct, zostanie wyświetlony następujący ekran.

Kliknij przycisk **Next**.

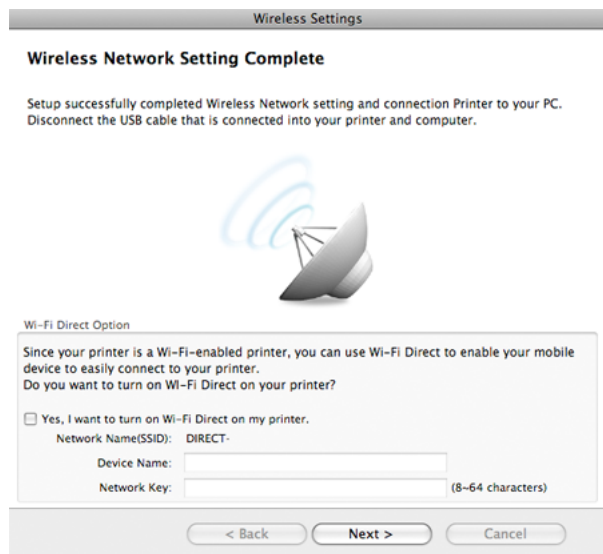

- Za pomocą narzędzia Samsung Easy Printer Manager można włączyć opcję Wi-Fi Direct (patrz „Konfiguracja opcji Wi-Fi Direct” na stronie 198).
- **Network Name(SSID)**: Domyślnie nazwa sieci to nazwa modelu, a maksymalna długość wynosi 22 znaki (z wyłączeniem „DIRECT-”).
- **Network Password** to ciąg od 8 do 64 znaków.

- 13** Po zakończeniu konfiguracji ustawień sieci bezprzewodowej odłącz kabel USB od komputera i drukarki.

- 14** Konfiguracja sieci bezprzewodowej jest zakończona. Po zakończeniu instalacji kliknij przycisk **Quit**.



Po nawiązaniu połączenia sieci bezprzewodowej należy zainstalować sterownik urządzenia za pomocą aplikacji (patrz „Instalacja na komputerach Macintosh” na stronie 156).

Połączenie Ad-hoc przez kabel USB

Jeśli użytkownik nie posiada punktu dostępu, może podłączyć urządzenie bezprzewodowo do komputera, konfigurując sieć bezprzewodową w trybie Ad-hoc według poniższych prostych wskazówek.

Co należy przygotować

- komputer podłączony do sieci
- dysk CD dostarczony z urządzeniem
- urządzenie zainstalowane z interfejsem sieci bezprzewodowej
- kabel USB.

Konfiguracja sieci bezprzewodowej

Tworzenie sieci w trybie Ad-hoc w systemie Macintosh

- 1 Sprawdź, czy kabel USB jest podłączony do urządzenia.
- 2 Włącz komputer i urządzenie sieci bezprzewodowej.
- 3 Włóż dostarczoną płytę CD z oprogramowaniem do napędu CD-ROM.
- 4 Kliknij dwukrotnie ikonę CD-ROM, która zostanie wyświetlona na pulpicie komputera Macintosh.
- 5 Kliknij dwukrotnie folder **MAC_Installer** > ikonę **Installer OS X**.
- 6 Kliknij przycisk **Continue**.
- 7 Przeczytaj umowę licencyjną i kliknij przycisk **Continue**.
- 8 Kliknij przycisk **Agree**, aby zaakceptować umowę licencyjną.
- 9 Zostanie wyświetlony komunikat z ostrzeżeniem, że wszystkie aplikacje zostaną zamknięte. Kliknij **Continue**.
- 10 Kliknij **Wireless Network Setting** w oknie **User Options Pane**.
- 11 Po wyszukiwaniu sieci bezprzewodowych zostanie wyświetlona lista sieci bezprzewodowych wyszukanych przez urządzenie. Kliknij przycisk **Advanced Setting**.



- **Enter the wireless Network Name:** Wpisz identyfikator SSID (w identyfikatorze SSID rozróżniane są wielkie i małe litery).
- **Operation Mode:** Wybierz opcję Ad-Hoc.
- **Channel:** Wybierz kanał (**Auto Setting** lub wartość z zakresu od 2412 MHz do 2467 MHz).
- **Authentication:** Wybierz typ uwierzytelniania.
Open System: Uwierzytelnianie nie jest używane, a szyfrowanie może, ale nie musi być używane, w zależności od potrzeby zabezpieczenia danych.
Shared Key: Stosowana jest funkcja uwierzytelniania. Urządzenie mające odpowiedni klucz WEP może uzyskać dostęp do sieci.
- **Encryption:** Wybierz typ szyfrowania (brak, WEP64, WEP128).
- **Network Password:** Wprowadź wartość hasła sieciowego dla szyfrowania.
- **Confirm Network Password:** Potwierdź wartość hasła sieciowego dla szyfrowania.
- **WEP Key Index:** Jeśli korzystasz z szyfrowania WEP, wybierz odpowiedni **WEP Key Index**.

Jeśli sieć Ad-hoc ma określone ustawienia zabezpieczeń, zostanie wyświetlone okno zabezpieczeń sieci bezprzewodowej.

Wybierz typ uwierzytelniania **Open System** lub **Shared Key** i kliknij przycisk **Next**.

Konfiguracja sieci bezprzewodowej

- WEP (Wired Equivalent Privacy) to protokół zabezpieczeń zapobiegający nieuprawnionemu dostępowi do sieci bezprzewodowej. Protokół WEP szyfruje fragment z danymi w każdym pakiecie wymienianym w sieci bezprzewodowej za pomocą 64- lub 128-bitowego klucza szyfrującego WEP.

12 Zostanie wyświetlone okno zawierające ustawienia sieci bezprzewodowej. Sprawdź ustawienia i kliknij przycisk **Next**.



Przed wprowadzeniem adresu IP urządzenia należy sprawdzić informacje o konfiguracji sieciowej komputera. Jeśli w komputerze z obsługą sieci bezprzewodowej ustawiona jest metoda DHCP, to ustawienie sieci bezprzewodowej również powinno być ustawione na DHCP. Podobnie jeśli w komputerze z obsługą sieci bezprzewodowej ustawiona jest metoda Statyczny, to ustawienie sieci bezprzewodowej również powinno być ustawione na Statyczny.

Jeśli w komputerze z obsługą sieci bezprzewodowej ustawiona jest metoda DHCP, aby użyć ustawienia statycznego adresu sieci bezprzewodowej, należy skontaktować się z administratorem sieci w celu uzyskania statycznego adresu IP.

- **W przypadku metody z wykorzystaniem serwera DHCP**
Jeśli metodą przypisywania adresu IP jest DHCP, sprawdź, czy w oknie **Wireless Network Setting Confirm** jest wyświetlana wartość DHCP. Jeśli wyświetlana jest metoda adresu statycznego (Stacyjny), kliknij przycisk **Change TCP/IP**, aby zmienić metodę przypisywania na **Receive IP address automatically (DHCP)**.
- **W przypadku metody z wykorzystaniem adresu statycznego**

Jeśli metodą przypisywania adresu IP jest Statyczny, sprawdź, czy w oknie **Wireless Network Setting Confirm** jest wyświetlana wartość Statyczny. Jeśli jednak jest wyświetlana metoda DHCP, kliknij przycisk **Change TCP/IP**, aby wprowadzić adres IP oraz inne wartości konfiguracji sieci dla urządzenia.

Na przykład:

Jeśli ustawienia sieciowe w komputerze wyglądają następująco:

- Adres IP: 169.254.133.42
- Maska podsieci: 255.255.0.0

W takim przypadku ustawienia sieci urządzenia powinny być następujące:

- Adres IP: 169.254.133.**43**
- Maska podsieci: 255.255.0.0 (użyj maski podsieci komputera)
- Brama: 169.254.133.**1**

13 Po wyświetleniu okna potwierdzającego podłączenie kabla sieciowego, odłącz kabel sieciowy i kliknij **Next**.

Jeśli kabel sieciowy jest podłączony, może wystąpić problem z wyszukaniem urządzenia podczas konfiguracji sieci bezprzewodowej.

14 Połączenie z siecią bezprzewodową jest nawiązywane zgodnie z konfiguracją sieci.

15 Konfiguracja sieci bezprzewodowej jest zakończona. Po zakończeniu instalacji kliknij przycisk **Quit**.

Konfiguracja sieci bezprzewodowej



Po nawiązaniu połączenia sieci bezprzewodowej należy zainstalować sterownik urządzenia za pomocą aplikacji (patrz „Instalacja na komputerach Macintosh” na stronie 156).

Korzystanie z kabla sieciowego



Urządzenie, które nie obsługuje portu sieciowego nie będzie korzystać z tej funkcji (patrz „Widok z tyłu” na stronie 24).

Urządzenie jest zgodne z siecią. Aby umożliwić urządzeniu pracę z siecią, należy wykonać pewne procedury konfiguracyjne.



- Po nawiązaniu połączenia sieci bezprzewodowej należy zainstalować sterownik urządzenia za pomocą aplikacji (patrz „Instalowanie sterownika przez sieć” na stronie 167).
- Skontaktuj się z administratorem sieci lub osobą odpowiedzialną za konfigurację sieci bezprzewodowej w celu uzyskania informacji na temat konfiguracji sieci.

Co należy przygotować

- Punkt dostępu
- komputer podłączony do sieci
- dysk CD dostarczony z urządzeniem
- urządzenie zainstalowane z interfejsem sieci bezprzewodowej
- kabel sieciowy.

Drukowanie raportu konfiguracji sieci

Ustawienia sieciowe urządzenia można sprawdzić, drukując raport konfiguracji sieciowej.

Patrz „Drukowanie raportu konfiguracji sieci” na stronie 164.

Ustawianie adresu IP za pomocą programu SetIP (system Windows)

Ten program ten służy do ręcznego ustawiania adresu IP używanego urządzenia. Komunikacja z urządzeniem odbywa się za pomocą jego adresu MAC. Adres MAC to sprzętowy numer seryjny karty sieciowej drukarki. Można go znaleźć w **Raporcie konfiguracji sieci**.

Patrz „Ustawianie adresu IP” na stronie 164.

Konfiguracja sieci bezprzewodowej

Konfigurowanie sieci bezprzewodowej w urządzeniu

Przed rozpoczęciem sprawdź nazwę sieciową (SSID) swojej sieci bezprzewodowej i klucz sieciowy, jeśli jest szyfrowany. Ta informacja została ustawiona podczas instalacji punktu dostępu (lub routera bezprzewodowego). W przypadku braku wiedzy na temat środowiska swojej sieci bezprzewodowej skontaktuj się z osobą, która ją konfigurowała.

Parametry sieci bezprzewodowej można skonfigurować za pomocą programu **SyncThru™ Web Service**.

Korzystanie z programu SyncThru™ Web Service

Przed rozpoczęciem konfiguracji parametrów sieci bezprzewodowej sprawdź stan połączenia kablem sieciowym.

- 1 Sprawdź, czy kabel sieciowy jest prawidłowo podłączony do urządzenia. Jeżeli nie jest, podłącz urządzenie, używając standardowego kabla sieciowego.
- 2 Uruchom przeglądarkę internetową, na przykład Internet Explorer, Safari lub Firefox, i wprowadź nowy adres IP urządzenia w oknie przeglądarki.

Na przykład:



- 3 Kliknij polecenie **Logowanie** w górnej prawej części witryny SyncThru™ Web Service.
- 4 Jeżeli jest to pierwsze logowanie do programu **SyncThru™ Web Service**, konieczne jest zalogowanie się jako administrator. Wpisz poniższe domyślne **ID** i **Hasło**. Zalecamy zmianę hasła domyślnego ze względów bezpieczeństwa.
 - **ID: admin**
 - **Hasło: sec00000**
- 5 Po otwarciu okna **SyncThru™ Web Service** kliknij opcję **Ustawienia sieciowe**.
- 6 Kliknij przycisk **Bezprzewodowa > Kreator**.



Kreator pomoże w ustawieniu konfiguracji sieci bezprzewodowej. Jednak aby bezpośrednio skonfigurować sieć bezprzewodową, należy wybrać opcję **Niestandardowy**.

Konfiguracja sieci bezprzewodowej

7 Wybierz jedną nazwę sieciową **Nazwa sieci (SSID)** z listy.

- **SSID:** Nazwa SSID (Service Set Identifier) identyfikuje sieć bezprzewodową. Punkty dostępu i urządzenia bezprzewodowe próbujące się połączyć z daną siecią bezprzewodową muszą używać takiego samego identyfikatora SSID. W identyfikatorze SSID uwzględniana jest wielkość liter.
- **Tryb działania:** **Tryb działania** oznacza typ połączeń bezprzewodowych (patrz „Nazwa sieci bezprzewodowej i hasło sieciowe” na stronie 177).
 - **Ad-hoc:** Umożliwia bezpośrednią komunikację między urządzeniami bezprzewodowymi w środowisku peer-to-peer.
 - **Infrastruktura:** Umożliwia komunikację między urządzeniami bezprzewodowymi za pośrednictwem punktu dostępu.



Jeśli opcja **Tryb działania** jest ustawiona na wartość **Infrastruktura**, wybierz identyfikator SSID punktu dostępu. Jeśli w opcji **Tryb działania** ustawiono wartość **Ad-hoc**, wybierz identyfikator SSID urządzenia. Zauważ, że domyślny identyfikator SSID używanego urządzenia to „portthru”.

8 Kliknij przycisk **Dalej**.

Jeśli wyświetlone zostanie okno ustawień bezpieczeństwa sieci bezprzewodowej, wpisz zarejestrowane hasło (hasło sieciowe) i kliknij przycisk **Dalej**.

9 Wyświetlone zostanie okno potwierdzenia, w którym należy sprawdzić ustawienia sieci bezprzewodowej. Jeśli ustawienia są prawidłowe, kliknij przycisk **Zastosuj**.



Odłącz kabel sieciowy (standardowy lub sieciowy). Urządzenie powinno zacząć komunikować się bezprzewodowo z siecią. W przypadku trybu Ad-hoc istnieje możliwość jednoczesnego używania bezprzewodowej i przewodowej sieci LAN.

10 Włóż dostarczoną płytę CD z oprogramowaniem do napędu CD-ROM i postępuj zgodnie z instrukcjami wyświetlanymi w oknie, aby skonfigurować sieć bezprzewodową.

Konfiguracja sieci bezprzewodowej

Włączanie/wyłączanie sieci Wi-Fi



Jeśli urządzenie wyposażone jest w wyświetlacz, możesz także włączyć/wyłączyć Wi-Fi w panelu sterowania urządzenia za pomocą menu **Sieć**.

- 1 Sprawdź, czy kabel sieciowy jest prawidłowo podłączony do urządzenia. Jeżeli nie jest, podłącz urządzenie, używając standardowego kabla sieciowego.
- 2 Uruchom przeglądarkę internetową, na przykład Internet Explorer, Safari lub Firefox i wprowadź nowy adres IP urządzenia w oknie przeglądarki.

Na przykład:



http://192.168.1.133/

- 3 Kliknij polecenie **Logowanie** w górnej prawej części witryny SyncThru™ Web Service.
- 4 Jeżeli jest to pierwsze logowanie do programu **SyncThru™ Web Service**, konieczne jest zalogowanie się jako administrator. Wpisz poniższe domyślne **ID** i **Hasło**. Zalecamy zmianę hasła domyślnego ze względów bezpieczeństwa.

- **ID:** admin
- **Hasło:** sec00000

- 5 Po otwarciu okna **SyncThru™ Web Service** kliknij opcję **Ustawienia sieciowe**.
- 6 Kliknij kolejno opcje **Bezprzewodowa** > **Niestandardowy**. Sieć Wi-Fi można włączyć i wyłączyć.

Konfiguracja sieci bezprzewodowej

Konfiguracja Wi-Fi Direct do drukowania mobilnego

Wi-Fi Direct to łatwa w konfiguracji metoda połączenia peer-to-peer drukarki obsługującej Wi-Fi Direct z urządzeniem mobilnym, która zapewnia bezpieczne połączenie oraz lepszą wydajność niż tryb Ad Hoc.

Za pomocą opcji Wi-Fi Direct można także podłączyć drukarkę do sieci Wi-Fi Direct przy jednoczesnym połączeniu z punktem dostępu. Możesz także jednocześnie korzystać z sieci przewodowej i sieci Wi-Fi Direct, co pozwala wielu użytkownikom na dostęp do dokumentów i drukowanie ich za pomocą sieci Wi-Fi Direct i sieci przewodowej.



- Za pomocą funkcji Wi-Fi Direct drukarki nie można łączyć urządzenia mobilnego z Internetem.
- Lista obsługiwanych protokołów może być inna niż w modelu, sieci Wi-Fi Direct NIE obsługują protokołu IPv6, filtrowania sieci, usług IPSec, WINS i SLP.
- Za pośrednictwem Wi-Fi Direct można podłączyć maksymalnie 3 urządzenia.

Konfiguracja opcji Wi-Fi Direct

Możesz włączyć funkcję Wi-Fi Direct za pomocą jednej z następujących metod.

Z komputera podłączonego kablem USB (zalecane)

Po zakończeniu instalacji sterownika można skonfigurować narzędzie Samsung Easy Printer Manager i wprowadzić zmiany w funkcji Wi-Fi Direct.



Narzędzie Samsung Easy Printer Manager dostępne jest wyłącznie dla użytkowników systemów Windows i Mac.

- W menu **Start** wybierz **Programy** lub **Wszystkie programy** > **Samsung Printers** > **Samsung Easy Printer Manager** > **Ustawienia urządzenia** > **Sieć**.
 - **Bezpośrednie połączenie Wi-Fi wł./wył.:** Wybierz **Wł.**, aby włączyć.
 - **Nazwa urządzenia:** Wprowadź nazwę drukarki, aby wyszukiwać drukarkę w sieci bezprzewodowej. Domyślnie nazwą urządzenia jest nazwa modelu.
 - **Adres IP:** Wprowadź adres IP drukarki. Adres IP stosowany jest tylko w sieci lokalnej, a nie w sieci przewodowej lub bezprzewodowej w trybie infrastrukturalnym. Zalecamy zastosowanie domyślnego lokalnego adresu IP (domyślny lokalny adres IP drukarki w opcji Wi-Fi Direct to 192.168.3.1).

Konfiguracja sieci bezprzewodowej

- **Właścicielem grupy:** Włącz tę opcję, aby przypisać drukarkę do właściciela grupy Wi-Fi Direct. **Właścicielem grupy** działa podobnie jak bezprzewodowy punkt dostępu. Zalecamy włączenie tej opcji.
- **Hasło sieciowe:** Jeśli drukarka jest skonfigurowana jako **Właścicielem grupy**, do podłączenia innych urządzeń mobilnych wymagane jest **Hasło sieciowe**. Możesz skonfigurować hasło sieciowe samodzielnie lub zapamiętać dane hasło sieciowe generowane losowo domyślnie.

Z urządzenia (urządzenia z wyświetlaczem)

- W panelu sterowania wybierz **Siec > Bezprzewodowy > Wi-Fi Direct**.
- Włącz opcję **Wi-Fi Direct**.

Z komputera połączonego z siecią

Jeśli drukarka korzysta z kabla sieciowego lub bezprzewodowego punktu dostępu, możesz włączyć funkcję Wi-Fi Direct i skonfigurować ją z narzędzia SyncThru™ Web Service.

- Przejdź do narzędzia **SyncThru™ Web Service**, wybierz **Ustawienia > Ustawienia sieciowe > Bezprzewodowa > Bezpośrednie połączenie Wi-Fi**.
- Włącz lub wyłącz opcję **Bezpośrednie połączenie Wi-Fi** i skonfiguruj inne opcje.



- Dla użytkowników systemu Linux
 - Wydrukuj raport z konfiguracji sieci IP, aby sprawdzić wydruk (patrz „Drukowanie raportu konfiguracji sieci” na stronie 164).
 - Przejdź do narzędzia **Usługa SyncThru sieci Web**, wybierz **Ustawienia > Ustawienia sieciowe > Bezprzewodowa > Wi-Fi Direct**.
 - Włącz lub wyłącz opcję **Wi-Fi Direct**.

Konfiguracja urządzenia mobilnego

- Po skonfigurowaniu opcji Wi-Fi Direct w drukarce zapoznaj się z instrukcją obsługi urządzenia mobilnego, aby skonfigurować opcję Wi-Fi Direct w urządzeniu.
- Po skonfigurowaniu opcji Wi-Fi Direct pobierz aplikację do drukowania dla urządzeń mobilnych (na przykład: Samsung Mobile Printer), aby drukować dokumenty ze smartfona.



- Po wyszukaniu drukarki, z którą chcesz połączyć urządzenie mobilne, wybierz drukarkę, dioda LED drukarki zacznie migać. Naciśnij przycisk WPS drukarki, nastąpi połączenie drukarki z urządzeniem mobilnym.
- Jeśli urządzenie mobilne nie obsługuje WPS, wpisz „Klucz sieciowy” drukarki zamiast naciskać przycisk WPS.

Konfiguracja sieci bezprzewodowej

Rozwiązywanie problemów

Problemy występujące w trakcie konfiguracji lub instalacji sterownika

Nie znaleziono drukarek

- Urządzenie może nie być włączone. Włącz komputer i urządzenie.
- Kabel USB nie jest podłączony do komputera i urządzenia. Podłącz urządzenie do komputera, używając kabla USB.
- Urządzenie nie obsługuje sieci bezprzewodowej. Zapoznaj się z podręcznikiem użytkownika urządzenia, który znajduje się na dołączonej do urządzenia płycie CD-ROM z oprogramowaniem, i przygotuj bezprzewodowe urządzenie sieciowe.

Awaria podłączania — Nie znaleziono nazwy SSID

- Nie udało się wyszukać wybranej lub wprowadzonej nazwy sieci (SSID). Sprawdź nazwę sieci (identyfikator SSID) w punkcie dostępu i spróbuj połączyć się ponownie.
- Punkt dostępu nie jest włączony. Włącz punkt dostępu.

Awaria podłączania — Nieprawidłowe zabezpieczenia

- Zabezpieczenia nie zostały poprawnie skonfigurowane. Sprawdź skonfigurowane opcje zabezpieczeń w punkcie dostępu i urządzeniu.

Awaria podłączania — Ogólny błąd połączenia

- Komputer nie odbiera sygnału z urządzenia. Sprawdź podłączenie kabla USB i zasilanie urządzenia.

Awaria podłączania — Połączenie z siecią przewodową

- Urządzenie jest podłączone za pomocą kabla sieciowego. Odłącz kabel sieciowy od urządzenia.

Awaria podłączania — Przypisywanie adresu IP

- Wyłącz i ponownie włącz punkt dostępu (lub bezprzewodowy router) i urządzenie.

Błąd połączenia z komputerem

- Wprowadzony adres sieciowy nie umożliwia połączenia komputera z urządzeniem
 - W środowisku sieciowym z adresowaniem DHCP
Jeśli komputer jest skonfigurowany do obsługi serwera DHCP, drukarka pobiera adres IP w sposób automatyczny (przez serwer DHCP).



Jeśli zadanie drukowania nie działa w trybie DHCP, problem może być spowodowany automatyczną zmianą adresu IP. Porównaj adres IP z adresami IP urządzenia i adresem IP portu drukarki.

Jak porównać:

Konfiguracja sieci bezprzewodowej

- 1 Wydrukuj raport z danymi sieci danej drukarki, a następnie sprawdź adres IP (patrz „Drukowanie raportu konfiguracji sieci” na stronie 164).
- 2 Sprawdź adres IP portu drukarki z komputera.
 - a Kliknij przycisk **Start** w systemie Windows.
 - b W systemie Windows XP/Server 2003 wybierz pozycję **Drukarki i faksy**.
 - W systemie Windows Server 2008/Vista wybierz pozycję **Panel sterowania > Sprzęt i dźwięk > Drukarki**.
 - W systemie Windows 7 wybierz pozycję **Panel sterowania > Urządzenia i drukarki**.
 - W systemie Server 2008 R2 wybierz kolejno pozycje **Panel sterowania > Sprzęt > Urządzenia i drukarki**.
 - c Kliknij prawym przyciskiem myszy urządzenie.
 - d W systemie Windows XP/2003/2008/Vista wybierz polecenie **Właściwości**.

W przypadku systemów Windows 7 i Windows Server 2008 R2 w menu podręcznym wybierz polecenie **Właściwości drukarki**.
Jeśli polecenie **Właściwości drukarki** ma oznaczenie ►, można wybrać inne sterowniki drukarki powiązane z wybraną drukarką.
 - e Kliknij kartę **Port**.
 - f Kliknij przycisk **Konfiguruj port**.
 - g Sprawdź, czy pozycja **Nazwa drukarki** lub **Adres IP::** to adres IP na arkuszu konfiguracji sieci.
- 3 Zmień adres IP portu drukarki, jeśli jest on inny niż w raporcie danych sieci.

Aby zmienić adres IP portu przy użyciu płyty CD instalującej oprogramowanie, podłącz do drukarki sieciowej. Następnie podłącz adres IP ponownie.

- W środowisku sieciowym z adresowaniem statycznym Urządzenie wykorzystuje statyczny adres IP, jeśli komputer skonfigurowany jest do jego obsługi.

Na przykład:

Jeśli ustawienia sieciowe w komputerze wyglądają następująco:

- Adres IP: 169.254.133.42
- Maska podsieci: 255.255.0.0

W takim przypadku ustawienia sieci urządzenia powinny być następujące:

- Adres IP: 169.254.133.**43**
- Maska podsieci: 255.255.0.0 (użyj maski podsieci komputera)
- Brama: 169.254.133.**1**

Konfiguracja sieci bezprzewodowej

Inne problemy

Jeśli podczas używania urządzenia w sieci wystąpią problemy, sprawdź poniższe informacje:



Aby dowiedzieć się więcej na temat punktu dostępu (lub bezprzewodowego routera), zapoznaj się z jego instrukcją obsługi.

- Jednoczesne włączenie sieci przewodowej i bezprzewodowej jest niemożliwe.
- Być może komputer, punkt dostępu (lub router bezprzewodowy) bądź urządzenie są wyłączone.
- Sprawdź sygnał sieci bezprzewodowej w pobliżu urządzenia. Jeśli router znajduje się daleko od urządzenia lub jego odbiór zakłóca jakaś przeszkoda, mogą występować trudności z łącznością.
- Wyłącz i ponownie włącz punkt dostępu (lub bezprzewodowy router), urządzenie i komputer. Czasami wyłączenie i ponowne włączenie pomaga przywrócić łączność sieciową.
- Sprawdź, czy oprogramowanie zapory sieciowej (V3 lub Norton) nie blokuje łączności.

Jeśli komputer i urządzenie są podłączone do tej samej sieci, ale nie można znaleźć urządzenia, oprogramowanie funkcjonujące jako zaporę może blokować łączność. Wyłącz to oprogramowanie, postępując zgodnie z procedurą opisaną w jego instrukcji obsługi, i spróbuj ponownie wyszukać urządzenie.

- Sprawdź, czy adres IP urządzenia został prawidłowo przydzielony. Adres IP można sprawdzić, drukując raport konfiguracji sieci.
- Sprawdź, czy punkt dostępu (lub bezprzewodowy router) ma skonfigurowane zabezpieczenie (hasło). Jeśli posiada hasło, skontaktuj się z administratorem punktu dostępu (lub bezprzewodowego routera).
- Sprawdź adres IP urządzenia. Ponownie zainstaluj sterownik urządzenia i zmień ustawienia w celu podłączenia urządzenia do sieci. Z powodu właściwości protokołu DHCP przydzielony adres IP mógł się zmienić, jeśli urządzenie nie było używane przez długi czas lub punkt dostępu został zresetowany.
Zarejestruj adres MAC urządzenia podczas konfiguracji serwera DHCP w punkcie dostępu (lub routerze bezprzewodowym). Adres IP ustawiony w adresie MAC będzie wtedy automatycznie używany. Adres MAC urządzenia można sprawdzić, drukując raport konfiguracji sieciowej (patrz „Drukowanie raportu konfiguracji sieci” na stronie 164).
- Sprawdź środowisko sieci bezprzewodowej. Może nie być możliwe podłączenie do sieci w trybie infrastruktury, w którym przed połączeniem z punktem dostępu (lub bezprzewodowym routerem) konieczne jest wprowadzenie danych użytkownika.
- To urządzenie jest kompatybilne tylko z sieciami IEEE 802.11b/g/n i Wi-Fi. Inne typy komunikacji bezprzewodowej (np. Bluetooth) nie są obsługiwane.
- W przypadku używania trybu Ad-Hoc w systemach operacyjnych takich jak Windows Vista konfigurowanie ustawienia połączenia bezprzewodowego może być konieczne przy każdym użyciu urządzenia bezprzewodowego.

Konfiguracja sieci bezprzewodowej

- Bezprzewodowe urządzenie sieciowe firmy Samsung nie umożliwia jednocześnie korzystania z trybów infrastruktury i Ad-Hoc.
- Urządzenie znajduje się w zasięgu sieci bezprzewodowej.
- Urządzenie znajduje się z daleka od przeszkód, które mogłyby blokować sygnał bezprzewodowy.
Usuń duże metalowe przedmioty spomiędzy punktu dostępu (lub routera bezprzewodowego) i urządzenia.
Upewnij się, że urządzenie i bezprzewodowy punkt dostępu (lub router bezprzewodowy) nie są oddzielone słupami, ścianami lub kolumnami wspornikowymi składającymi się z metalu lub betonu.
- Urządzenie znajduje się z daleka od innych urządzeń elektronicznych, które mogą zakłócać sygnał bezprzewodowy.
Wiele urządzeń może zakłócać sygnał bezprzewodowy, w tym kuchenka mikrofalowa i niektóre urządzenia Bluetooth.
- Po każdej zmianie konfiguracji punktu dostępu (lub routera bezprzewodowego) należy ponownie skonfigurować ustawienia sieci bezprzewodowej urządzenia.
- Za pośrednictwem technologii **Wi-Fi Direct** można podłączyć maksymalnie 3 urządzenia.
- Gdy sieć **Wi-Fi Direct** jest **Wl.**, łączność pomiędzy punktem dostępu a urządzeniem odbywa się za pośrednictwem interfejsu 802.11 b/g.

Samsung MobilePrint

Co to jest Samsung MobilePrint?

Samsung MobilePrint to bezpłatna aplikacja umożliwiająca użytkownikom drukowanie zdjęć, dokumentów i stron internetowych bezpośrednio ze smartfonu lub tabletu. Aplikacja **Samsung MobilePrint** jest nie tylko zgodna z telefonami obsługującymi systemy Android, Windows i iOS ale również z urządzeniem iPod Touch i tabletami. Umożliwia połączenie urządzenia mobilnego do drukarki Samsung podłączonej do sieci przewodowej lub do drukarki z obsługą sieci bezprzewodowej przez punkt dostępu Wi-Fi. Nie ma konieczności instalowania nowego sterownika lub konfigurowania ustawień sieciowych — wystarczy zainstalować aplikację **Samsung MobilePrint**, a ona automatycznie wykryje zgodne drukarki Samsung. Oprócz drukowania zdjęć, stron internetowych i plików PDF można również skanować. Użytkownicy korzystający z drukarki wielofunkcyjnej Samsung mogą zeskanować dokumenty do formatu JPG, PDF lub PNG w celu szybkiego i łatwego przeglądania ich w urządzeniu mobilnym.

Pobieranie aplikacji Samsung MobilePrint

Aby pobrać aplikację **Samsung MobilePrint**, przejdź do sklepu z aplikacjami (Samsung Apps, Android Market, App Store, Marketplace) w urządzeniu mobilnym i wyszukaj „**Samsung MobilePrint**”. Można również odwiedzić witrynę iTunes w przypadku urządzeń Apple lub Marketplace w przypadku urządzeń z systemem Windows na komputerze.

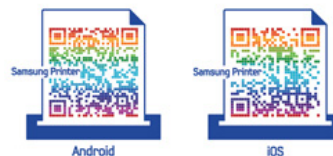

Obsługiwane systemy operacyjne urządzeń przenośnych

- Android OS 2.1 lub nowszy
- iOS 4.0 lub nowszy
- Windows Phone 7 lub nowszy

Samsung MobilePrint

Obsługiwane urządzenia

- **iOS 4.0 lub nowszy:** iPod Touch, iPhone, iPad
- **Android 2.1 lub nowszy:** Galaxy S, Galaxy S2, Galaxy Tab i urządzenia Android mobile
- **Windows Phone 7 lub nowszy:** Telefony Focus, Omnia7 i OmniaW oraz urządzenia przenośne z systemem Windows

AirPrint



Tylko modele CLX-330xW, CLX-330xFN, CLX-330xFW Series.



AirPrint umożliwia bezprzewodowe drukowanie z urządzeń iPhone, iPad i iPod touch z najnowszym systemem iOS.

Konfiguracja opcji AirPrint

Do korzystania z funkcji **AirPrint** wymagane są protokoły Bonjour(mDNS) i IPP. Funkcję **AirPrint** można włączyć za pomocą jednej z następujących metod.

- 1 Sprawdź, czy urządzenie jest podłączone do sieci.
- 2 Uruchom przeglądarkę internetową, na przykład Internet Explorer, Safari lub Firefox i wprowadź nowy adres IP urządzenia w oknie przeglądarki.

Na przykład:



http://192.168.1.133/

- 3 Kliknij polecenie **Logowanie** w górnej prawej części witryny SyncThru™ Web Service.

- 4 Jeżeli jest to pierwsze logowanie do programu **SyncThru™ Web Service**, konieczne jest zalogowanie się jako administrator. Wpisz poniższe domyślne **ID** i **Hasło**. Zalecamy zmianę hasła domyślnego ze względów bezpieczeństwa.

- **ID: admin**
- **Hasło: sec00000**

- 5 Po otwarciu okna **Wbudowana usługa sieciowa** kliknij opcję **Ustawienia** > **Ustawienia sieciowe**.

- 6 Kliknij **Raw TCP/IP, LPR, IPP** lub **mDNS** .
Możesz włączyć protokół IPP lub mDNS.

Drukowanie za pomocą funkcji AirPrint

Na przykład, podręcznik urządzenia iPad zawiera następujące instrukcje:

- 1 Otwórz wiadomość e-mail, zdjęcie, stronę internetową lub dokument, który chcesz wydrukować.
- 2 Dotknij ikonę działania ().
- 3 Wybierz **nazwę sterownika drukarki** i menu opcji do skonfigurowania.
- 4 Dotknij przycisk **Drukuj**. Wydrukuj dokument.



Anulowanie zadania drukowania: Aby anulować zadanie drukowania lub wyświetlić podsumowanie drukowania, kliknij środkową ikonę drukowania () w obszarze wielozadaniowym. W centrum drukowania możesz kliknąć „anuluj”.

Google Cloud Print

Google Cloud Print™ to usługa umożliwiająca drukowanie przy użyciu drukarki ze smartfonów, tabletów i innych urządzeń podłączonych do sieci. Wystarczy zarejestrować konto Google wraz z drukarką i można zacząć korzystać z usługi Google Cloud Print. Pozwala ona na wydrukowanie dokumentu lub wiadomości e-mail przy użyciu systemu operacyjnego Chrome, przeglądarki Chrome lub aplikacji Gmail™/Google Docs™ w urządzeniu mobilnym, dzięki czemu nie jest konieczne instalowanie na nim sterownika drukarki. Więcej informacji na temat usługi Google Cloud Print można znaleźć na stronie internetowej firmy Google (<http://support.google.com/cloudprint>).

Rejestracja konta Google w drukarce



- Upewnij się, że drukarka jest włączona i podłączona do sieci przewodowej lub bezprzewodowej, która zapewnia dostęp do Internetu.
- Należy wcześniej utworzyć konto Google.

- 1 Otwórz przeglądarkę Chrome.
- 2 Odwiedź stronę www.google.com.
- 3 Zaloguj się na stronie Google przy użyciu swojego adresu Gmail.

- 4 W polu adresu wpisz adres IP drukarki i naciśnij klawisz Enter lub kliknij opcję **Przejdź**.
- 5 Kliknij polecenie **Logowanie** w prawym górnym rogu witryny SyncThru™ Web Service.
- 6 Jeżeli jest to pierwsze logowanie do programu **SyncThru™ Web Service**, konieczne jest zalogowanie się jako administrator. Wpisz poniższe domyślne **ID** i **Hasło**. Zalecamy zmianę hasła domyślnego ze względów bezpieczeństwa.
 - **ID: admin**
 - **Hasło: sec00000**



Jeśli dana sieć korzysta z serwera proxy, należy skonfigurować adres IP proxy i numer portu w opcji: **Ustawienia > Ustawienia sieciowe > Google Cloud Print > Ustawienia Proxy**. Aby uzyskać więcej informacji, skontaktuj się z lokalnym dostawcą usług sieciowych lub administratorem sieci.

- 7 Gdy zostanie wyświetlone okno **SyncThru™ Web Service**, kliknij opcję **Ustawienia > Ustawienia sieciowe > Google Cloud Print**.
- 8 Wpisz nazwę drukarki i opis.
- 9 Kliknij polecenie **Rejestruj**.
Zostanie wyświetlone podręczne okno potwierdzenia.

Google Cloud Print



W przypadku ustawienia opcji blokowania okien podręcznych w przeglądarce, okno potwierdzenia nie zostanie wyświetlone. Zezwól stronie na wyświetlanie okien podręcznych.

10 Kliknij polecenie **Zakończ rejestrację drukarki**.

11 Kliknij polecenie **Zarządzaj drukarkami**.

Drukarka jest teraz zarejestrowana w usłudze Google Cloud Print. Zostanie wyświetlona lista urządzeń obsługujących usługę Google Cloud Print.

Drukowanie przy użyciu usługi Google Cloud Print

Procedura drukowania różni się w zależności od używanej aplikacji lub urządzenia. Lista zawiera aplikacje obsługujące usługę Google Cloud Print.



Upewnij się, że urządzenie jest włączone i podłączone do sieci przewodowej lub bezprzewodowej, która zapewnia dostęp do Internetu.

Drukowanie z aplikacji na urządzenie mobilne

W poniższych krokach przedstawiamy przykład korzystania z aplikacji Google Docs przy użyciu telefonu komórkowego z systemem Android.

1 Zainstaluj aplikację Cloud Print w urządzeniu mobilnym.





Jeśli nie posiadasz aplikacji, pobierz ją ze sklepu z aplikacjami, np. z Android Market lub App Store.

2 Otwórz aplikację Google Docs w urządzeniu mobilnym.

3 Dotknij przycisku opcji  dokumentu, który chcesz wydrukować.

Google Cloud Print

- 4 Dotknij przycisku wysyłania .
- 5 Dotknij przycisku Cloud Print .
- 6 W razie potrzeby ustaw opcje drukowania.
- 7 Stuknij opcję **Click here to Print**.

Drukowanie z przeglądarki Chrome

Poniższe czynności przedstawiają przykładowe zastosowanie przeglądarki Chrome.

- 1 Uruchom Chrome.
- 2 Otwórz dokument lub wiadomość e-mail, które mają być wydrukowane.
- 3 Kliknij ikonę klucza  w prawym górnym narożniku przeglądarki.
- 4 Kliknij przycisk **Drukuj**. Zostanie wyświetlona nowa karta drukowania.
- 5 Wybierz opcję **Drukowanie przy użyciu Google Cloud Print**.
- 6 Kliknij przycisk **Drukuj**.



3. Użyteczne menu ustawień

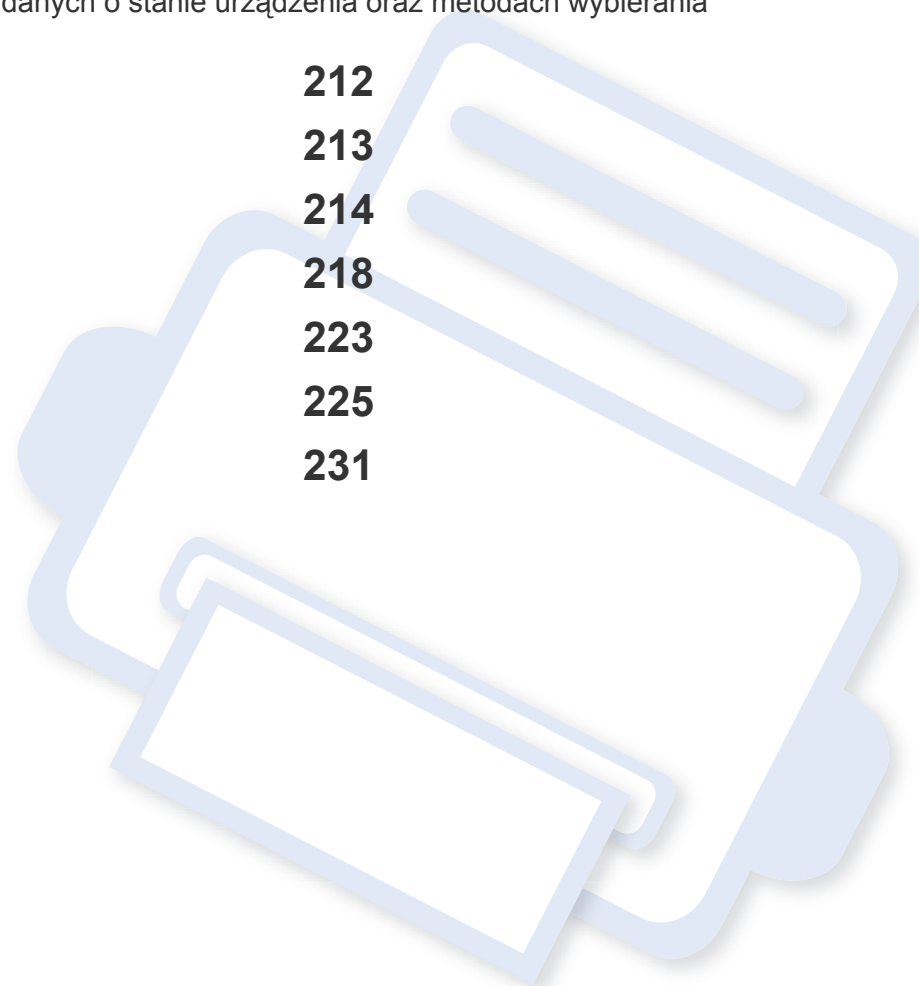

Ten rozdział zawiera informacje na temat uzyskiwania danych o stanie urządzenia oraz metodach wybierania ustawień konfiguracji zaawansowanej.

- **Przed przeczytaniem rozdziału** 212
- **Drukuj** 213
- **Kopiowanie** 214
- **Faks** 218
- **Skanowanie** 223
- **Konfig. syst.** 225
- **Konfiguracja sieci** 231



Przed przeczytaniem rozdziału

Ten rozdział zawiera objaśnienie wszystkich funkcji dostępnych w modelu. W Podstawowy podręcznik można sprawdzić funkcje dostępne w każdym modelu (patrz „Przegląd menu” na stronie 35). Poniżej przedstawione są wskazówki dotyczące korzystania z rozdziału

- Panel sterowania udostępnia szereg menu umożliwiających konfigurację urządzenia i korzystanie z jego funkcji. Aby uzyskać dostęp do menu, należy nacisnąć przycisk  (**Menu**).
- W zależności od opcji lub modelu niektóre menu mogą nie być wyświetlane. Oznacza to, że opcja nie dotyczy danego urządzenia.
- Funkcja ta nie dotyczy modeli bez opcji  (**Menu**) na panelu sterowania (patrz „Omówienie panelu sterowania” na stronie 25).
- Niektóre nazwy menu w danym urządzeniu mogą się różnić w zależności od ich opcji lub modeli.



W zależności od opcji lub modelu niektóre menu mogą nie być wyświetlane. Oznacza to, że opcja nie dotyczy danego urządzenia (patrz „Przegląd menu” na stronie 35).

Aby zmienić opcje menu:

- Na panelu sterowania naciśnij przycisk  (**Menu**) > **Konfig. druku**.

Element	Opis
Orientacja	Wybierz kierunek wydruku danych na stronie.
Kopie	Liczbę kopii można wprowadzić za pomocą klawiatury numerycznej.
Rozdzielczość	Określenie liczby punktów drukowanych na cal (dpi). Im wyższa wartość, tym drukowane znaki i grafika są wyraźniejsze.
Uwiezienie	Zmniejsza biały obszar spowodowany niedopasowaniem kanału koloru w trybie drukowania w kolorze. Ponadto, na innych kolorach nadrukowany zostanie czarny tekst.
Typ dokumentu	Poprawa jakości kopiowania przez wybór typu dokumentu dla bieżącego zadania kopiowania.

Element	Opis
Ekran	Zmiana rozdzielczości i jasności wydruków kolorowych. <ul style="list-style-type: none">• Ulepszone: W tym trybie wydruki będą miały wyraźne teksty oraz płynne obiekty graficzne lub zdjęciowe.• Szczegółowe: W tym trybie wszystkie obiekty na stronie wydruku będą miały wyraźne szczegóły.• Normalny: W tym trybie wydruki będą łagodne na całej stronie.
Usun tekst	Wybranie tej opcji powoduje drukowanie wyraźniejszego tekstu niż w przypadku standardowych dokumentów.
Autom zm.wier.	To menu umożliwia dopisanie znaku powrotu karetki do każdego znaku końca wiersza, co jest przydatne w przypadku użytkowników systemu Unix lub DOS.
Emulacja	Ustaw typ i opcję emulacji.

Kopiowanie

Funk. kopiow.



W zależności od opcji lub modelu niektóre menu mogą nie być wyświetlane. Oznacza to, że opcja nie dotyczy danego urządzenia (patrz „Przegląd menu” na stronie 35).

Aby zmienić opcje menu:

W trybie kopiowania, na panelu sterowania naciśnij  (**Menu**) > **Funk. kopiow..**





- **CLX-330x Series / CLX-330xW Series:** Gdy dioda LED przycisku **Scan to** jest wyłączona, urządzenie jest w trybie kopiowania.
- **CLX-330xFN Series / CLX-330xFW Series:** Na panelu sterowania naciśnij przycisk  (Kopiowanie).

Element	Opis
Rozmiar oryginału	Umożliwia ustawienie rozmiaru obrazu.

Element	Opis
Zmn./powieksz	<p>Pomniejszanie lub powiększanie rozmiaru kopiowanego obrazu (patrz „Kopia pomniejszona lub powiększona” na stronie 64).</p> <div> Jeśli włączony jest tryb Eco, funkcje zmniejszania i zwiększania nie są dostępne.</div>
Zaciemnienie	Dostosowywanie poziomu jasności w celu uzyskania łatwej do przeczytania kopii w przypadku, kiedy oryginał zawiera niewyraźne znaki i ciemne obrazy (patrz „Zaciemnienie” na stronie 63).
Typ oryginału	Zwiększanie jakości kopiowania przez wybór typu dokumentu dla bieżącego zadania kopiowania (patrz „Oryginał” na stronie 63).
Układ	Dostosowanie układu, np. plakat, duplikat, kopia ID, kopiowanie dwustronne 4 na 2, broszura itp.

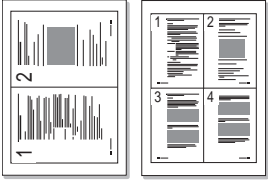
Kopiowanie

Element	Opis
Układ > 2 str. na ark. lub Układ > 4 str. na ark.	<p>Zmniejsza rozmiar oryginalnych obrazów i wykonuje wydruk 2 lub 4 stron na jednym arkuszu papieru.</p>  <p> Funkcja ta jest dostępna tylko w sytuacji, gdy oryginały są umieszczone w podajniku dokumentów.</p>
Układ > Kopia ID	<p>drukuje jedną stronę oryginału na górnej połowie arkusza papieru, a drugą stronę na dolnej połowie bez zmniejszania rozmiaru oryginału. Ta funkcja jest przydatna podczas kopiowania niewielkich dokumentów, takich jak wizytówki.</p>

Element	Opis
Dostosuj tło	<p>Drukowanie obrazu bez tła. Ta funkcja kopiowania usuwa kolor tła i może być przydatna podczas kopiowania oryginału zawierającego kolor w tle, takiego jak gazeta lub katalog.</p> <ul style="list-style-type: none">• Wyl.: Funkcja nie jest używana.• Auto: Optymalizacja tła.• Ulepsz poz. 1-2: Im większa liczba, tym żywsze są kolory tła.• Usun poziom 1-4: Im większa liczba, tym jaśniejsze jest tło.

Kopiowanie

Konfig. kopiowania



W zależności od opcji lub modelu niektóre menu mogą nie być wyświetlane. Oznacza to, że opcja nie dotyczy danego urządzenia (patrz „Przegląd menu” na stronie 35).

Aby zmienić opcje menu:

W trybie kopiowania, na panelu sterowania naciśnij  (Menu) > Konfig. kop..



- **CLX-330x Series / CLX-330xW Series:** Gdy dioda LED przycisku **Scan to** jest wyłączona, urządzenie jest w trybie kopiowania.
- **CLX-330xFN Series / CLX-330xFW Series:** Na panelu sterowania naciśnij przycisk  (Kopiowanie).

Element	Opis
Zmien domyslne	Resetuje wartość lub ustawienie stanu skrzynki drukarki.
Zmien domyslne > Kopie	Liczbę kopii można wprowadzić za pomocą klawiatury numerycznej.

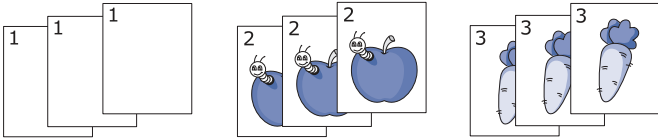
Element	Opis
Zmien domyslne > Sort. kopii	<p>Urządzenie sortuje zadania kopiowania. Jeśli na przykład użytkownik chce zrobić 2 kopie oryginału mającego 3 strony, zostaną wydrukowane kolejno dwa kompletne 3-stronicowe dokumenty.</p> <ul style="list-style-type: none"> • Wl.: na wydruku zachowywana jest sekwencja oryginałów.  <ul style="list-style-type: none"> • Wyl.: wydruk jest sortowany według pojedynczych stron. 
Zmien domyslne > Zmn./powieksz	<p>Pomniejszanie lub powiększanie rozmiaru kopiowanego obrazu (patrz „Kopia pomniejszona lub powiększona” na stronie 64).</p> <p> Jeśli włączony jest tryb Eco, funkcje zmniejszania i zwiększania nie są dostępne.</p>

Kopiowanie



Element	Opis
Zmien domyslnie > Zaciemnienie	Dostosowywanie poziomu jasności w celu uzyskania łatwej do przeczytania kopii w przypadku, kiedy oryginał zawiera niewyraźne znaki i ciemne obrazy (patrz „Zaciemnienie” na stronie 63).
Zmien domyslnie > Typ oryginału	Zwiększanie jakości kopiowania przez wybór typu dokumentu dla bieżącego zadania kopiowania (patrz „Oryginał” na stronie 63).
Zmien domyslnie > Dostosuj tło	<p>Drukowanie obrazu bez tła. Ta funkcja kopiowania usuwa kolor tła i może być przydatna podczas kopiowania oryginału zawierającego kolor w tle, takiego jak gazeta lub katalog.</p> <ul style="list-style-type: none">• Wyl.: Funkcja nie jest używana.• Auto: Optymalizacja tła.• Ulepsz poz. 1-2: Im większa liczba, tym żywsze są kolory tła.• Usun poziom 1-4: Im większa liczba, tym jaśniejsze jest tło.

Funkcja faksu





W zależności od opcji lub modelu niektóre menu mogą nie być wyświetlane. Oznacza to, że opcja nie dotyczy danego urządzenia (patrz „Przegląd menu” na stronie 35).

Aby zmienić opcje menu:

- Na panelu sterowania naciśnij przycisk  (Faks) >  (**Menu**) > **Funk. faksu.**

Element	Opis
Zaciemnienie	Dostosowuje poziom jasności w celu uzyskania łatwego do przeczytania skanu w przypadku, kiedy oryginał zawiera niewyraźne znaki i ciemne obrazy (patrz „Zaciemnienie” na stronie 73).
Rozdzielczosc	Domyślne ustawienia dokumentu dają dobre wyniki w przypadku używania typowych oryginałów tekstowych. Jednak w przypadku wysyłania oryginałów słabej jakości lub zawierających zdjęcia można dostosować rozdzielczość w celu uzyskania faksu wyższej jakości (patrz „Rozdzielczosc” na stronie 72).
Rozmiar oryginału	Umożliwia ustawienie rozmiaru obrazu.

Element	Opis
Wysyl.do wielu	<p>Wysyła faks do wielu odbiorców (patrz „Wysyłanie faksu do wielu odbiorców” na stronie 71).</p> <div style="border: 1px solid gray; padding: 5px; margin-top: 10px;">  Za pomocą tej funkcji nie można wysyłać kolorowych faksów. </div>
Wysyl. opozn.	<p>Ustawia funkcję wysyłania faksu w czasie późniejszym, pod nieobecność użytkownika (patrz „Opóźnianie transmisji faksu” na stronie 266).</p> <div style="border: 1px solid gray; padding: 5px; margin-top: 10px;">  Za pomocą tej funkcji nie można wysyłać kolorowych faksów. </div>
Wysyl.prioryt.	<p>Oryginał jest skanowany do pamięci i wysyłany natychmiast po zakończeniu bieżącej operacji. Wykonanie transmisji priorytetowej spowoduje przerwanie wysyłania faksu do wielu miejsc docelowych między stacjami (tzn. gdy zakończy się transmisja do stacji A i przed rozpoczęciem transmisji do stacji B) lub pomiędzy próbami ponownego wybierania numeru (patrz „Wysyłanie priorytetowego faksu” na stronie 268).</p>



Element	Opis
Wys. przekaz.	Przekazuje wysłany faks do innego miejsca docelowego przez faks. Patrz „Przekazywanie wysłanego faksu do innego miejsca docelowego” na stronie 268.
Odb. przekaz	Przekazuje odebrany faks do innego miejsca docelowego przez faks lub komputer. Jeśli adresat faksu jest poza biurem, funkcja ta może okazać się pożyteczna. Patrz „Przekazywanie odebranego faksu” na stronie 269.
Bezp. odbier.	Zapisuje otrzymany faks w pamięci bez drukowania. Aby wydrukować otrzymane dokumenty, należy wprowadzić hasło. Odebrane fakсы można zabezpieczyć przed dostępem osób nieupoważnionych (patrz „Odbieranie w trybie bezpiecznego odbierania” na stronie 272).
Dodaj strone	Dodaje dokumenty do zadania faksu z zarezerwowanym opóźnieniem (patrz „Dodawanie dokumentów do zarezerwowanego faksu” na stronie 267).
Anuluj zadanie	Anuluje opóźnione zadanie faksu, które jest zapisane w pamięci urządzenia (patrz „Anulowanie zadania faksu z zarezerwowanym opóźnieniem” na stronie 267).

Konfiguracja wysyłania



W zależności od opcji lub modelu niektóre menu mogą nie być wyświetlane. Oznacza to, że opcja nie dotyczy danego urządzenia (patrz „Przegląd menu” na stronie 35).

Aby zmienić opcje menu:

- Na panelu sterowania naciśnij przycisk  (Faks) >  (**Menu**) > **Konfig. faksu > Wysyłanie.**

Element	Opis
Licz.powt.wyb.	Ustawia liczbę prób ponownego wybierania numeru. Wprowadzenie wartości 0 powoduje, że urządzenie nie ponawia wybierania.
War. wyb. pon.	Ustawia odstęp czasu dla automatycznego ponownego wybierania.
Prefiks wyb.	Ustawia prefiks składający się z maksymalnie pięciu cyfr. Ten numer jest wybierany przed wybraniem jakiegokolwiek automatycznie wybranego numeru. Funkcja przydatna w przypadku dostępu do skrzynki PABX.



Element	Opis
Tryb ECM	Wysyła fakсы korzystając z trybu korekcji błędów (ECM), aby zapewnić, że fakсы są wysyłane bezproblemowo. Może trwać to dłużej.
Potw. faks.	Ustawia urządzenie tak, aby po zakończeniu transmisji faksu drukowany był raport. Przy wybranej opcji Przy błędzie urządzenie drukuje raport wyłącznie w przypadku nieudanej transmisji.
Obr. potw.odb.	Drukuję raport z potwierdzeniem transmisji z pomniejszonym obrazem pierwszej wysłanej strony.
Tr wybierania	Ustawia tryb tonowy lub impulsowy. W zależności od kraju zakupu urządzenia to ustawienie może być niedostępne.

Konfiguracja odbierania



W zależności od opcji lub modelu niektóre menu mogą nie być wyświetlane. Oznacza to, że opcja nie dotyczy danego urządzenia (patrz „Przegląd menu” na stronie 35).

Aby zmienić opcje menu:

- Na panelu sterowania naciśnij przycisk  (Faks) >  (**Menu**) > **Konfig. faksu** > **Odbieranie**.

Element	Opis
Tryb odb.	Umożliwia wybór domyślnego trybu odbierania faksów.
Licz.syg. odb.	Określa liczbę dzwonek emitowanych przez urządzenie przed odebraniem przez nie połączenia przychodzącego.
Naz.stemp.odb.	Automatycznie drukuje numer strony oraz datę i godzinę odbioru na dole każdej strony odebranego faksu.

Faks



Element	Opis
Kod rozp. odb.	Inicjuje odbiór faksu z telefonu wewnętrznego podłączonego do gniazda EXT z tyłu urządzenia. Należy go wprowadzić po podniesieniu słuchawki telefonu zewnętrznego i usłyszeniu sygnału faksu. Fabrycznie jest on ustawiony na *9*.
Autom. zmniejsz.	Automatycznie zmniejsza stronę faksu przychodzącego tak, aby odpowiadała rozmiarowi załadowanego papieru.
Odrzuc rozmiar	Odrzuca określoną długość na końcu odbieranego faksu.
Kon. faks.-sm.	Blokuje fakсы z urządzeń, których numery zostały zapisane w pamięci jako numery faksów niepożądanych. W zależności od kraju zakupu urządzenia to ustawienie może być niedostępne.
Tryb DRPD	Umożliwia użytkownikowi jednej linii telefonicznej odbieranie połączeń z kilkoma różnymi numerami telefonów. Można ustawić urządzenie na rozpoznawanie wzorów dzwońków dla każdego numeru. W zależności od kraju zakupu urządzenia to ustawienie może być niedostępne (patrz „Odbieranie faksów w trybie DRPD” na stronie 272).

Inne menu konfiguracji



W zależności od opcji lub modelu niektóre menu mogą nie być wyświetlane. Oznacza to, że opcja nie dotyczy danego urządzenia (patrz „Przegląd menu” na stronie 35).

Aby zmienić opcje menu:

- Na panelu sterowania naciśnij przycisk  (Faks) >  (**Menu**) > **Konfig. faksu.**

Element	Opis
Zmien domyslne	Resetuje wartość lub ustawienie stanu skrzynki drukarki.
Raport autom.	Ustawia urządzenie tak, aby drukowało raport zawierający szczegółowe informacje o ostatnich 50 operacjach komunikacji, łącznie z godzinami i datami.

Faks

Element	Opis
Reczne wys/odb	Wybranie ustawienia WI . tej opcji umożliwia wysłanie lub odebranie faksu w przypadku, gdy linia jest zajęta. Można wybrać wysłanie lub odebranie faksu przez podniesienie słuchawki telefonu i naciśnięcie przycisku Start lub naciśnięcie przycisku On Hook Dial i naciśnięcie przycisku Start .

Skanowanie

Funkcja skanowania



W zależności od opcji lub modelu niektóre menu mogą nie być wyświetlane. Oznacza to, że opcja nie dotyczy danego urządzenia (patrz „Przegląd menu” na stronie 35).

Aby zmienić opcje menu:

W trybie skanowania, na panelu sterowania naciśnij  (**Menu**) > **Funkcja skan..**



- **CLX-330x Series / CLX-330xW Series:** Gdy dioda LED przycisku **Scan to** jest włączona, urządzenie jest w trybie skanowania.

- **CLX-330xFN Series / CLX-330xFW Series:** Naciśnij przycisk



(skanowanie) na panelu sterowania.

Element	Opis
Funkcja USB	Ustawia pamięć USB jako miejsce docelowe skanu. Można skanować oryginalne dokumenty i zapisywać zeskanowane obrazy na nośniku pamięci USB.
Funkcja USB > Rozmiar oryginalu	Umożliwia ustawienie rozmiaru obrazu.

Element	Opis
Funkcja USB > Typ oryginalu	Ustawia typ dokumentu oryginału.
Funkcja USB > Rozdzielczosc	Umożliwia ustawienie rozdzielczości obrazu.
Funkcja USB > Tryb koloru	Umożliwia ustawienie trybu koloru.
Funkcja USB > Format pliku	Umożliwia ustawienie formatu pliku, w jakim są zapisywane obrazy. W przypadku wybrania formatu BMP, JPEG, TIFF lub PDF można wybrać funkcję skanowania wielu stron.
Funkcja USB > Zaciemnienie	Dostosowuje poziom jasności skanu.

Skanowanie

Konfiguracja skanowania



W zależności od opcji lub modelu niektóre menu mogą nie być wyświetlane. Oznacza to, że opcja nie dotyczy danego urządzenia (patrz „Przegląd menu” na stronie 35).

Aby zmienić opcje menu:

W trybie skanowania, na panelu sterowania naciśnij  (**Menu**) > **Konfig. skan..**



- **CLX-330x Series / CLX-330xW Series:** Gdy dioda LED przycisku **Scan to** jest włączona, urządzenie jest w trybie skanowania.

- **CLX-330xFN Series / CLX-330xFW Series:** Naciśnij przycisk



(skanowanie) na panelu sterowania.

Element	Opis
Zmien domyslne	Resetuje wartość lub ustawienie stanu skrzynki drukarki.
Zmien domyslne > USB - domyslny	Resetuje ustawienia skanowania USB lub ustawienie stanu skrzynki drukarki.

Konfig. syst.

Konfig.urzadz.





W zależności od opcji lub modelu niektóre menu mogą nie być wyświetlane. Oznacza to, że opcja nie dotyczy danego urządzenia (patrz „Przegląd menu” na stronie 35).

Aby zmienić opcje menu:

- Na panelu sterowania naciśnij przycisk  (**Menu**) > **Konfig. syst.** > **Konfig.urzadz..**

Element	Opis
ID urządzenia	Ustawia ID urządzenia, które zostanie wydrukowane u góry każdego wysłanego faksu.
Numer faksu	Ustawia numer faksu, które zostanie wydrukowane u góry każdego wysłanego faksu.
Data i czas	Ustawia datę i godzinę.
Tryb zegara	Wybiera format wyświetlania godziny — 12- lub 24-godzinny.
Jezyk	Umożliwia ustawienie języka tekstu wyświetlanego na wyświetlaczu panelu sterowania.

Element	Opis
Oszcz. energii	<p>Pozwala ustawić okres, po którym urządzenie przejdzie do trybu oszczędzania energii.</p> <p>Jeżeli przez dłuższy czas do drukarki nie są przesyłane żadne dane, pobór mocy zostanie automatycznie obniżony.</p>
Autom. wyl.	<p>Automatycznie wyłącza zasilanie, gdy upłynie czas w trybie oszczędzania energii ustawiony w opcji Autom. wyl. > WI. > Limit czasu.</p> <div data-bbox="1473 683 2192 1369" style="border: 1px solid #ccc; padding: 10px;"><ul style="list-style-type: none">• Opcja ta dostępna jest wyłącznie w modelach CLX-330x Series/CLX-330xW Series.• Aby ponownie włączyć urządzenie, naciśnij przycisk  (Power/Wakeup) na panelu sterowania (upewnij się, że główny przełącznik zasilania jest włączony).• W przypadku korzystania ze sterownika drukarki lub programu Samsung Easy Printer Manager czas ten zostaje automatycznie wydłużony.• Gdy urządzenie jest podłączone do sieci lub wykonuje zadanie drukowania, funkcja Autom. wyl. nie działa.</div>

Konfig. syst.

Element	Opis
Zdarz. budz.	<p>Umożliwia ustawienie warunku wybudzania z trybu oszczędzania energii.</p> <ul style="list-style-type: none">• Wl.: Urządzenie wybudza się z trybu oszczędzania energii w następujących przypadkach:<ul style="list-style-type: none">- Naciśnięcie dowolnego przycisku- Otwarcie i zamknięcie podajnika papieru- Włożenie papieru do podajnika dokumentów• Wyl.: Urządzenie wybudza się z trybu oszczędzania energii tylko po naciśnięciu przycisku Power/Wakeup.
Lim.czasu sys.	<p>Ustawia czas, który urządzenie zapamiętuje jako wcześniej zastosowane ustawienia kopiowania. Po upływie limitu czasu urządzenie przywróci domyślne ustawienia fabryczne.</p>
Lim.czasu zad.	<p>Ustawia okres oczekiwania drukarki przed wydrukowaniem ostatniej strony zadania, które nie kończy się poleceniem drukowania strony.</p>
Korekta wys.	<p>Umożliwia optymalizację jakości wydruku w zależności od wysokości, na jakiej pracuje urządzenie.</p>
Wilgotnosc	<p>Pozwala zoptymalizować jakość druku w zależności od wilgotności otoczenia.</p>

Element	Opis
Autom. kontyn.	<p>Pozwala określić, czy urządzenie ma kontynuować drukowanie w przypadku wykrycia, że załadowany papier nie odpowiada ustawieniom.</p> <ul style="list-style-type: none">• 30 sekund: W przypadku niezgodności papieru zostanie wyświetlony komunikat o błędzie. Urządzenie odczeka 30 sekund, a następnie automatycznie skasuje komunikat i będzie kontynuować drukowanie.• 0 sekund: Pomimo niezgodności papieru urządzenie kontynuuje drukowanie.• Wyl.: W razie niezgodności papieru urządzenie czeka, aż użytkownika załaduje odpowiedni papier.
Zastep.papieru	<p>Automatycznie podstawia rozmiar papieru sterownika drukarki, aby wyeliminować niezgodność między formatami Letter i A4. Jeśli na przykład w podajniku załadowano papier formatu A4, a rozmiar papieru w sterowniku to Letter, urządzenie wydrukuje na papierze A4. Tak samo stanie się w sytuacji odwrotnej.</p>
DrukujPustaStr	<p>Za pomocą danych drukowania z komputera drukarka wykrywa, czy strona jest pusta. Można ustawić wydrukowanie lub pominięcie pustej strony.</p>

Konfig. syst.

Element	Opis
Ustawienia Eko	<p>Pozwala oszczędzać zasoby drukowania i zapewnia ekologiczne drukowanie.</p> <ul style="list-style-type: none">• Tryb domyslny: Pozwala włączyć lub wyłączyć tryb Eco. <p> Tr. gotowości (Wł.- Wym.): Zabezpiecza tryb Eco hasłem. Jeśli użytkownik chce włączyć/ wyłączyć tryb Eco, musi wpisać hasło.</p> <ul style="list-style-type: none">• Wybierz temp. (Wybierz temp.): Umożliwia zmianę szablonu ustawień eco w usłudze SyncThru™ Web Service.

Konfig. pap.



W zależności od opcji lub modelu niektóre menu mogą nie być wyświetlane. Oznacza to, że opcja nie dotyczy danego urządzenia (patrz „Przegląd menu” na stronie 35).

Aby zmienić opcje menu:

- Na panelu sterowania naciśnij przycisk  (**Menu**) > **Konfig. syst.** > **Konfig. pap.**

Element	Opis
Format papieru	Określa rozmiar papieru A4, Letter lub inny, zgodnie z preferencjami.
Typ papieru	Wybiera typ papieru dla każdego zasobnika.
Margines	Określa marginesy dokumentu.

Konfig. syst.

Głośność





W zależności od opcji lub modelu niektóre menu mogą nie być wyświetlane. Oznacza to, że opcja nie dotyczy danego urządzenia (patrz „Przegląd menu” na stronie 35).

Aby zmienić opcje menu:

- W panelu sterowania wybierz  (Menu) > **Konfig. syst.** > **Dźwięk/ Glosn..**

Element	Opis
Dźwięk klaw.	Włączanie i wyłączanie dźwięku klawiszy. Ustawienie tej opcji na Wł. powoduje odtworzenie sygnału dźwiękowego przy każdym naciśnięciu klawisza.
Dźwięk alarmu	umożliwia włączanie i wyłączanie dźwięku alarmu. Po włączeniu tej opcji w przypadku wystąpienia błędu lub zakończenia przesyłania faksu odtwarzany jest sygnał alarmowy.

Element	Opis
Głosnik	<p>umożliwia włączanie i wyłączanie odtwarzanych przez głośnik dźwięków linii telefonicznej, takich jak sygnał wybierania lub sygnał faksu. Przy ustawieniu tej opcji na wartość Komunikacja głośnik będzie włączony do chwili odpowiedzi zdalnego urządzenia.</p> <p> Głośność można regulować za pomocą pokrętki On Hook Dial. Głośność głośnika można dostosować tylko wtedy, gdy linia telefoniczna jest podłączona.</p> <ol style="list-style-type: none">Naciśnij przycisk  (Faks) na panelu sterowania.Naciśnij opcję On Hook Dial. Z głośnika wyemitowany zostanie sygnał wybierania.Naciskaj przyciski strzałek do chwili ustawienia żądanej głośności.Naciśnij przycisk On Hook Dial, aby zapisać zmianę i powrócić do trybu gotowości.
Dzwonek	Umożliwia regulację głośności dzwonka. W przypadku głośności dzwonka można wybrać Wyl., Nisk., Sred. lub Wys.

Konfig. syst.

Raporty



W zależności od opcji lub modelu niektóre menu mogą nie być wyświetlane. Oznacza to, że opcja nie dotyczy danego urządzenia (patrz „Przegląd menu” na stronie 35).

Aby zmienić opcje menu:

- Na panelu sterowania naciśnij przycisk  (**Menu**) > **Konfig. syst.** > **Raport.**

Element	Opis
Konfiguracja	Drukuje raport zawierający informacje o konfiguracji ogólnej urządzenia.
Info.mat.eksp.	Wydruk strony z informacjami o materiałach eksploatacyjnych.
Strona demo	Drukuje stronę testową w celu sprawdzenia, czy urządzenie drukuje poprawnie.
Książka adr.	Drukuje wszystkie numery faksów aktualnie zapisane w pamięci urządzenia.

Element	Opis
Potw. faks.	Drukuje raport z potwierdzeniem transmisji, zawierający numer faksu, liczbę stron, czas, jaki upłynął dla danego zadania, tryb komunikacji oraz wynik komunikacji. Można ustawić urządzenie na automatyczne drukowanie raportu potwierdzeń transmisji po każdym zadaniu faksowania.
Wyslany faks	Drukuje informacje dotyczące ostatnio wysłanych faksów.
Odebrano faks	Drukuje informacje dotyczące ostatnio otrzymanych faksów.
Zaplan.zadania	Drukuje listę dokumentów aktualnie zapisanych jako opóźnione fakсы wraz z czasem rozpoczęcia i typem każdej operacji.
Niechc. faks	Drukuje numery faksów określonych jako niepożądane.
Konfig. sieci	Drukuje informacje o połączeniu i konfiguracji sieciowej urządzenia.
Licz. zużycia	Drukuje stronę użytkownika. Strona użytkownika wyświetla całkowitą liczbę wydrukowanych stron.
Opcje faksu	Drukuje informacje z raportów o faksach.

Konfig. syst.

Konserwacja



W zależności od opcji lub modelu niektóre menu mogą nie być wyświetlane. Oznacza to, że opcja nie dotyczy danego urządzenia (patrz „Przegląd menu” na stronie 35).

Aby zmienić opcje menu:

- Na panelu sterowania naciśnij przycisk  (**Menu**) > **Konfig. syst.** > **Konserwacja**.

Element	Opis
Us. kom. braku	Ta opcja wyświetlana jest wtedy, gdy kasetka z tonerem jest pusta. Można usunąć ten komunikat.
Mat. ekspl.	Wyświetla wskaźniki zużycia materiałów eksploatacyjnych (patrz „Monitorowanie stanu zużycia materiałów eksploatacyjnych” na stronie 94).

Element	Opis
Menedz. obr.	<p>Umożliwia dostosowanie ustawień koloru, np. poziom kontrastu, rejestrację, gęstość koloru itp.</p> <ul style="list-style-type: none">• Kolor niestan.: ustawia kontrast, kolor po kolorze.<ul style="list-style-type: none">- Domyslny: automatyczna optymalizacja kolorów.- Gestosc druku: umożliwia ręczną regulację kontrastu koloru dla każdej kasetki tonera. W celu uzyskania najlepszej jakości kolorów zaleca się użycie ustawienia Domyślny.• Regul. tonu: W celu uzyskania najlepszej możliwej jakości wydruków kolorowych, urządzenie kalibruje gęstość tonera urządzenia.
Numer seryjny	Sprawdza numer seryjny urządzenia. Może być wymagany w przypadku kontaktu z serwisem lub rejestracji użytkownika w witrynie internetowej firmy Samsung.
MaloTon-alarm	Dostosowuje poziom, na którym wyświetlany jest komunikat o niskim lub zerowym poziomie tonera (patrz „Ustawianie alertu niskiego poziomu tonera” na stronie 95).



Konfiguracja sieci



W zależności od opcji lub modelu niektóre menu mogą nie być wyświetlane. Oznacza to, że opcja nie dotyczy danego urządzenia (patrz „Przegląd menu” na stronie 35).

- Naciśnij na panelu sterowania kolejno:  (**Menu**) > **Siec**.

Opcja	Opis
TCP/IP (IPv4)	<p>Wybieranie odpowiedniego protokołu i konfigurowanie parametrów korzystania ze środowiska sieciowego.</p> <p> Można ustawić wiele parametrów. Dlatego jeżeli nie masz pewności co do znaczenia parametrów, pozostaw bieżące ustawienia lub skonsultuj się z administratorem sieci.</p>
TCP/IP (IPv6)	Wybierz tę opcję, aby w środowisku sieciowym używać protokołu IPv6 (patrz „konfiguracja protokołu IPv6” na stronie 174).
Szyb. Ethernet	Konfigurowanie szybkości transmisji sieci.
Bezprzewodowy	Wybierz tę opcję, aby użyć sieci bezprzewodowej.
Wyczysc ustaw.	Przywraca ustawienia sieci do wartości domyślnych. (Wymagane ponowne uruchomienie).

Opcja	Opis
Konfig. sieci	<p>Na tej liście znajdują się informacje o połączeniu i konfiguracji sieciowej urządzenia.</p>
Menedz.protok.	<p>Można włączać i wyłączać następujące protokoły.</p> <ul style="list-style-type: none">Aktywacja sieci: Możesz włączyć lub wyłączyć Ethernet. <p> Po zmianie tej opcji wyłącz i ponownie włącz zasilanie.</p> <ul style="list-style-type: none">Aktywacja HTTP: Możesz włączyć lub wyłączyć usługę SyncThru™ Web Service. <p> Po zmianie tej opcji wyłącz i ponownie włącz zasilanie.</p> <ul style="list-style-type: none">WINS: Umożliwia ustawienie serwera WINS. Standard WINS (Windows Internet Name Service) jest wykorzystywany w systemie operacyjnym Windows. <p> Po zmianie tej opcji wyłącz i ponownie włącz zasilanie.</p>

Konfiguracja sieci

Opcja	Opis
Menedz.protok. (cd.)	<ul style="list-style-type: none">• SNMP V1/V2: Aby korzystać z protokołu SNMP V1/V2 należy włączyć tę opcję. Administrator może wykorzystywać protokół SNMP do monitorowania i zarządzania urządzeniami w sieci.• UPnP(SSDP): Aby korzystać z protokołu UPnP(SSDP) należy włączyć tę opcję. <div style="border: 1px solid #ccc; padding: 5px; margin: 10px 0;"> Po zmianie tej opcji wyłącz i ponownie włącz zasilanie.</div> <ul style="list-style-type: none">• MDNS: Aby korzystać z protokołu MDNS (Multicast Domain Name System), włącz tę opcję.• SetIP: Aby korzystać z protokołu SetIP należy włączyć tę opcję.• SLP: Umożliwia skonfigurowanie ustawień protokołu SLP (Service Location Protocol). Protokół ten umożliwia aplikacjom hostom odnajdywanie usług w lokalnej sieci bez wcześniejszej konfiguracji. <div style="border: 1px solid #ccc; padding: 5px; margin: 10px 0;"> Po zmianie tej opcji wyłącz i ponownie włącz zasilanie.</div>



4. Funkcje specjalne

Ten rozdział zawiera informacje na temat specjalnych funkcji kopiowania, skanowania, wysyłania faksów i drukowania.

- **Ustawianie wysokości** 234
- **Wprowadzanie różnych alfanumerycznych** 235
- **Konfiguracja książki adresowej faksu** 237
- **Funkcje drukowania** 241
- **Funkcje skanowania** 254
- **Funk. faksu** 264



- Procedury znajdujące się w tym rozdziale dotyczą przeważnie systemu Windows 7.
- W niektórych modelach konieczne może być naciśnięcie **OK**, aby przejść dalej do menu niższego poziomu.

Ustawianie wysokości

Na jakość wydruku wpływ ma ciśnienie atmosferyczne, zależne od wysokości nad poziomem morza, na której urządzenie jest używane. Poniższe informacje pozwalają na skonfigurowanie urządzenia w celu uzyskania jak najwyższej jakości wydruku.

Przed ustawieniem wartości wysokości należy określić wysokość, na której znajduje się urządzenie.

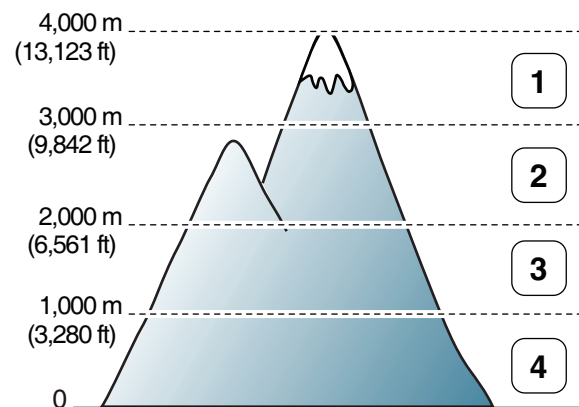

- 1 Wysoki 3
- 2 Wysoki 2
- 3 Wysoki 1
- 4 Normalna

Możesz ustawić wartość wysokości z menu **Ustawienia urządzenia** w programie Samsung Easy Printer Manager.

- Użytkownicy systemów Windows i Macintosh mogą ustawić tę opcję w sekcji **Samsung Easy Printer Manager** >  **(Przełącz na tryb zaawansowany)** > **Ustawienia urządzenia**. Patrz „Ustawienia urządzenia” na stronie 284.



- Jeśli urządzenie jest podłączone do sieci, wysokość możesz ustawić przy użyciu programu SyncThru™ Web Service (patrz „Korzystanie z usługi SyncThru™ Web Service” na stronie 279).
- Wysokość możesz także ustawić przy użyciu opcji **Konfig. syst.** na ekranie urządzenia (patrz „Ustawienia podstawowe urządzenia” na stronie 41).

Wprowadzanie różnych alfanumerycznych

Podczas wykonywania różnych czynności konieczne może być wprowadzanie nazw i liczb. Na przykład podczas konfigurowania urządzenia należy wprowadzić własne nazwisko lub nazwę firmy i numer faksu. W przypadku przechowywania w pamięci numerów faksów lub adresów e-mail można również wprowadzić odpowiednie nazwy.

Wprowadzanie znaków alfanumerycznych

Naciskaj przycisk, aż na wyświetlaczu zostanie wyświetlona właściwa litera. Przykładowo, aby wpisać literę O, naciśnij przycisk 6, oznaczony dodatkowo jako MNO. Po każdym naciśnięciu 6 na wyświetlaczu jest wyświetlana inna litera: M, N, O, m, n, o, a na końcu cyfra 6. Aby znaleźć żądaną literę, patrz „Litery i cyfry na klawiaturze” na stronie 235.



- Naciskając dwukrotnie przycisk 1, można wprowadzić spację.
- Aby usunąć ostatnią cyfrę lub znak, naciśnij przycisk strzałki w lewo/prawo lub górę/dół.

Litery i cyfry na klawiaturze



- Zbiory znaków specjalnych w danym urządzeniu mogą się różnić w zależności od ich opcji lub modeli.
- Niektóre z poniższych znaków klawiszy mogą nie być wyświetlane przy wykonywaniu określonych czynności.

Przycisk	Przypisane cyfry, litery lub znaki
1	@ / . ' 1
2	A B C a b c 2
3	D E F d e f 3
4	G H I g h i 4
5	J K L j k l 5
6	M N O m n o 6
7	P Q R S p q r s 7
8	T U V t u v 8
9	W X Y Z w x y z 9
0	& + - , 0

Wprowadzanie różnych alfanumerycznych

Przycisk	Przypisane cyfry, litery lub znaki
*	* % ^ _ ~ ! # \$ () [] (Te symbole są dostępne, jeśli wpisze się żądanie autoryzacji sieci.)
#	# = ? " : { } < > ; (Te symbole są dostępne, jeśli wpisze się żądanie autoryzacji sieci.)



Konfiguracja książki adresowej faksu

Do szybkiego wybierania można przypisać numery faksów często używane w usłudze SyncThru™ Web Service, a następnie łatwo i szybko wprowadzać te numery, podając przypisane do nich numery lokalizacji z książki adresowej.

Rejestrowanie numeru szybkiego wybierania

1 Na panelu sterowania wybierz  (Faks) >  (**Address Book**) > **Nowy i edytuj** > **Szyb. wyb..**

2 Wpisz numer szybkiego wybierania i naciśnij **OK**.

 Jeśli dla wybranego numeru istnieje już wpis, na wyświetlaczu zostanie wyświetlony komunikat w celu umożliwienia jego zmiany. Aby przejść do innego numeru szybkiego wybierania, naciśnij przycisk  (**Back**).

3 Wpisz żadaną nazwę i naciśnij przycisk **OK**.



4 Wpisz żądany numer faksu i naciśnij przycisk **OK**.

5 Naciśnij przycisk  (**Cancel** lub **Stop/Clear**), aby powrócić do trybu gotowości.

Korzystanie z numerów szybkiego wybierania



Jeśli podczas wysyłania faksu pojawi się monit o wprowadzenie numeru docelowego, należy wpisać numer szybkiego wybierania, pod którym został zapisany dany numer.





- W przypadku jednocyfrowego numeru szybkiego wybierania (0–9) naciśnij i przytrzymaj przez ponad 2 sekundy przycisk odpowiedniej cyfry na klawiaturze numerycznej.
- W przypadku dwu- lub trzycyfrowych numerów szybkiego wybierania naciśnij przyciski pierwszych cyfr, a następnie naciśnij i przytrzymaj przez ponad 2 sekundy przycisk ostatniej cyfry.
- Można wydrukować listę z książki adresowej, wybierając opcję  (Faks) >  (**Address Book**) > **Drukuj**.

Konfiguracja książki adresowej faksu

Edytowanie numerów szybkiego wybierania

- 1 Na panelu sterowania wybierz  (Faks) >  (**Address Book**) > **Nowy i edytuj** > **Szyb. wyb.**
- 2 Wpisz numer szybkiego wybierania, który chcesz zmienić, i naciśnij przycisk **OK**.
- 3 Zmień nazwę i naciśnij przycisk **OK**.
- 4 Zmień numer faksu i naciśnij przycisk **OK**.
- 5 Naciśnij  (**Cancel** lub **Stop/Clear**), aby powrócić do trybu gotowości.

Rejestrowanie numeru wybierania grupowego

- 1 Na panelu sterowania wybierz  (Faks) >  (**Address Book**) > **Nowy i edytuj** > **Wyb. grup.**
- 2 Wpisz numer grupowego wybierania i naciśnij **OK**.





Jeśli dla wybranego numeru istnieje już wpis, na wyświetlaczu zostanie wyświetlony komunikat w celu umożliwienia jego zmiany. Aby przejść do innego numeru szybkiego wybierania, naciśnij przycisk  (**Back**).

- 3 Wyszukuj wpisując kilka pierwszych liter nazwy szybkiego wybierania w grupie.
- 4 Wpisz żadaną nazwę i numer i naciśnij przycisk **OK**.
- 5 Po wyświetleniu komunikatu **Dodac?** wybierz opcję **Tak**.
- 6 Powtórz punkt 3, aby dołączyć do grupy inne numery szybkiego wybierania.
- 7 Po zakończeniu wybierz opcję **Nie**, gdy wyświetlone zostanie zapytanie **Inny numer?**, i naciśnij przycisk **OK**.
- 8 Naciśnij  (**Cancel** lub **Stop/Clear**), aby powrócić do trybu gotowości.



Konfiguracja książki adresowej faksu

Edycja numerów wybierania grupowego

- 1 Na panelu sterowania wybierz  (Faks) >  (**Address Book**) > **Nowy i edytuj** > **Wyb. grup.**
- 2 Wpisz numer wybierania grupowego, który chcesz zmienić i naciśnij przycisk **OK**.
- 3 Wprowadź nowy numer szybkiego wybierania, który chcesz dodać, i naciśnij przycisk **OK**. Zostanie wyświetlony komunikat **Dodac?**.
Wprowadź numer szybkiego wybierania zapisany w grupie i naciśnij przycisk **OK**. Zostanie wyświetlony komunikat **Usunięto**.
- 4 Naciśnij przycisk **OK**, aby dodać lub usunąć numer.
- 5 Powtórz czynności kroku 3, aby dodać lub usunąć więcej numerów.
- 6 Po wyświetleniu pytania **Inny numer?** wybierz opcję **Nie** i naciśnij przycisk **OK**.
- 7 Naciśnij  (**Cancel** lub **Stop/Clear**), aby powrócić do trybu gotowości.

Wyszukiwanie wpisu w książce adresowej



Istnieją dwa sposoby wyszukania numeru w pamięci. Można albo kolejno przeglądać wpisy od A do Z, albo wyszukać, wprowadzając pierwsze litery nazwy powiązanej z numerem.

- 1 Na panelu sterowania wybierz  (Faks) >  (**Address Book**) > **Wysz. i wyb.** > **Szyb. wyb.** lub **Wyb. grup.**
- 2 Wpisz **Wszystko** lub **ID** i naciśnij przycisk **OK**.
- 3 Naciśnij nazwę i liczbę lub przycisk klawiatury oznaczony odpowiednią literą.
Na przykład aby wyszukać nazwę „MOBILE”, naciśnij przycisk **6** oznaczony literami „MNO”.
- 4 Naciśnij  (**Cancel** lub **Stop/Clear**), aby powrócić do trybu gotowości.

Konfiguracja książki adresowej faksu

Drukowanie elementów książki adresowej

Można sprawdzić ustawienia opcji  (**Address Book**) drukując ich listę.

- 1 Na panelu sterowania wybierz opcje  (Faks) >  (**Address Book**) > **Drukuj**.
- 2 Naciśnij opcję **OK**.
Urządzenie rozpocznie drukowanie.

Funkcje drukowania



- Aby uzyskać informacje o podstawowych funkcjach drukowania, zapoznaj się z Podstawowy podręcznik (patrz „Drukowanie podstawowe” na stronie 56).
- Ta funkcja może nie być dostępna, w zależności od modelu lub wyposażenia opcjonalnego (patrz „Funkcje poszczególnych modeli” na stronie 7).

Zmiana domyślnych ustawień drukowania

- 1 Kliknij przycisk **Start** w systemie Windows.
- 2 Wybierz polecenia **Panel sterowania > Urządzenia i drukarki**.
- 3 Prawym przyciskiem myszy kliknij używane urządzenie.
- 4 Otwórz menu **Preferencje drukowania**.



Jeśli polecenie **Preferencje drukowania** ma oznaczenie ►, można wybrać inne sterowniki drukarki powiązane z wybraną drukarką.

- 5 Zmień ustawienia na każdej karcie.
- 6 Kliknij przycisk **OK**.



Możesz zmienić ustawienia dla poszczególnych zadań drukowania w opcji **Preferencje drukowania**.

Ustawianie urządzenia jako domyślnego

- 1 Kliknij przycisk **Start** w systemie Windows.
- 2 Wybierz polecenia **Panel sterowania > Urządzenia i drukarki**.
- 3 Wybierz urządzenie.
- 4 Kliknij prawym przyciskiem myszy urządzenie i wybierz **Ustaw jako drukarkę domyślną**.



Jeśli polecenie **Preferencje drukowania** ma oznaczenie ►, można wybrać inne sterowniki drukarki powiązane z wybraną drukarką.

Funkcje drukowania

Korzystanie z zaawansowanych funkcji drukowania



Sterownik XPS drukarki: stosowany do drukowania plików w formacie XPS.

- Patrz „Funkcje poszczególnych modeli” na stronie 7.
- Sterownik XPS może być instalowany tylko w środowiskach Windows Vista lub nowszych.
- Modele ze sterownikiem XPS na płycie CD z oprogramowaniem:
 - Sterownik drukarki XPS można zainstalować po włożeniu płyty CD z oprogramowaniem do napędu CD-ROM. Po wyświetleniu okna instalacji wybierz polecenie **Instalacja niestandardowa**. Sterownik drukarki XPS można wybrać w oknie **Wybierz oprogramowanie**.
- Modele, których sterownik XPS dostępny jest na stronie internetowej firmy Samsung, www.samsung.com > znajdź swój produkt > Wsparcie lub Centrum Pobierania.

Drukowanie do pliku (PRN)

Czasem konieczne może być zapisanie danych drukowania w formie pliku.

- 1 Zaznacz pole **Drukuj do pliku** w oknie **Drukuj**.

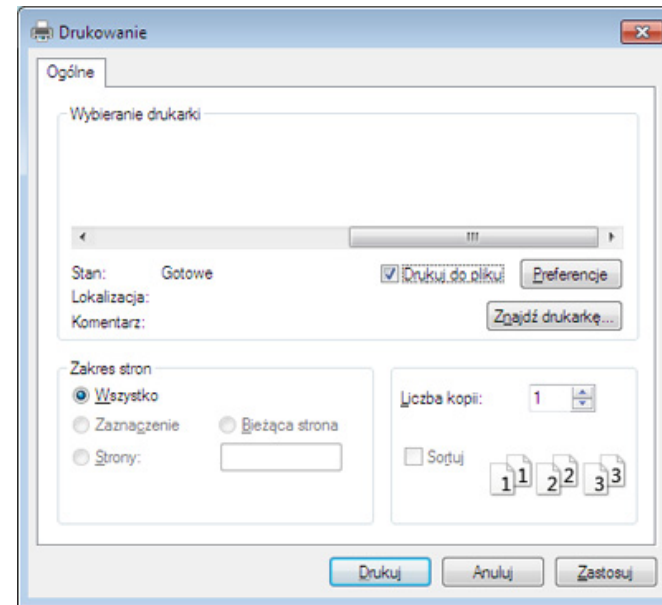

- 2 Kliknij przycisk **Drukuj**.
- 3 Wprowadź ścieżkę docelową i nazwę pliku, a następnie kliknij przycisk **OK**.

Przykład: `c:\Temp\nazwa pliku`.



W przypadku wprowadzenia samej nazwy pliku zostanie on zapisany automatycznie w folderze **Moje dokumenty**, **Documents and Settings** lub **Użytkownicy**. Zapisany folder może wyglądać inaczej w zależności od systemu i używanej aplikacji.

Funkcje drukowania

Objaśnienie specjalnych funkcji drukarki

Podczas korzystania z urządzenia można używać zaawansowanych funkcji drukowania.



Aby skorzystać z opcji drukarki udostępnianych przez sterownik drukarki i zmienić ustawienia drukowania, kliknij **Właściwości** lub **Preferencje** w oknie **Drukuj** używanej aplikacji. Nazwa urządzenia, która jest wyświetlana w oknie właściwości drukarki, może się różnić w zależności od używanego urządzenia.



- W zależności od opcji lub modelu niektóre menu mogą nie być wyświetlane. Oznacza to, że opcja nie dotyczy danego urządzenia.
- Wybierz menu **Pomoc** lub kliknij przycisk  w oknie, lub naciśnij klawisz **F1** na klawiaturze i kliknij opcję, o której chcesz dowiedzieć się więcej (patrz „Korzystanie z pomocy” na stronie 59).

Element	Opis
Wiele stron na arkusz 	Umożliwia wybór liczby stron do wydrukowania na jednym arkuszu papieru. Aby wydrukować więcej niż jedną stronę na arkusz, strony zostaną zmniejszone i ułożone w określonym porządku. Na jednym arkuszu można wydrukować do 16 stron.

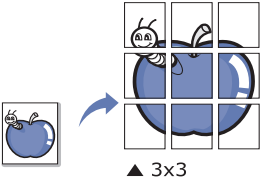
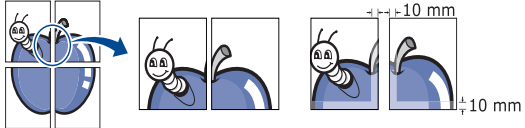
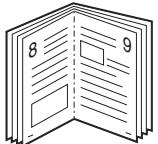
Funkcje drukowania

Element	Opis
<p data-bbox="53 312 344 344">Drukowanie plakatu</p> 	<p data-bbox="380 272 2136 344">Dokument zajmujący jedną stronę można wydrukować na 4 (Plakat 2x2), 9 (Plakat 3x3) lub 16 arkuszach (Plakat 4x4). Później te arkusze można skleić w jeden duży plakat.</p> <p data-bbox="380 368 2181 440">Wybierz wartość opcji Nakładanie się plakatu. Aby łączenie arkuszy było łatwiejsze, określ wartość opcji Nakładanie się plakatu w milimetrach lub calach, klikając przycisk wyboru znajdujący się w prawym górnym rogu karty Podstawowe.</p> 
<p data-bbox="53 719 232 791">Drukowanie broszury</p> 	<p data-bbox="380 639 2145 671">Drukuje dokument po obu stronach kartki i rozmieszcza kartki tak, aby po złożeniu wydruku na pół można było otrzymać broszurę.</p> <div data-bbox="380 727 2197 1054" style="background-color: #f0f0f0; padding: 10px;"><ul data-bbox="479 756 2190 1015" style="list-style-type: none">• Opcja jest dostępna tylko wtedy, gdy używany jest sterownik drukarki PCL/SPL. Ta opcja nie jest dostępna, gdy używany jest sterownik XPS.• Opcja Drukowanie broszury nie jest dostępna dla wszystkich rozmiarów papieru. Wybierz dostępną opcję Rozmiar papieru na karcie Papier, aby sprawdzić dostępne rozmiary.• W przypadku wybrania niedostępnego rozmiaru papieru, wybór zostanie automatycznie anulowany. Wybierz tylko dostępny papier (papier bez znaku ⚠ lub ✖).</div>

Funkcje drukowania

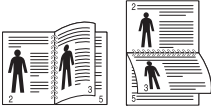
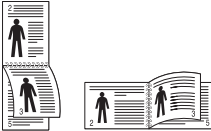
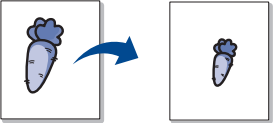
Element	Opis
<p>Drukowanie dwustronne (Ręczne)</p>	<p>Można drukować na obu stronach papieru (dupleks). Przed drukowaniem należy wybrać orientację dokumentu.</p> <div data-bbox="383 355 2197 644" style="background-color: #f0f0f0; padding: 10px;"><ul style="list-style-type: none"> Opcja jest dostępna tylko wtedy, gdy używany jest sterownik drukarki PCL/SPL. Ta opcja nie jest dostępna, gdy używany jest sterownik XPS.Jeśli urządzenie nie ma zespołu druku dwustronnego, należy ręcznie dokończyć zadanie drukowania. Najpierw zostanie wydrukowana każda co druga strona dokumentu. Potem na ekranie wyświetlona zostanie wiadomość.Funkcja Pomiń puste strony nie działa w przypadku wybrania opcji drukowania dwustronnego.</div> <ul style="list-style-type: none">Brak: wyłączenie tej funkcji.Długa krawędź: typowy układ używany przy oprawianiu książek. Krótką krawędź: typowy układ używany przy oprawianiu kalendarzy. Odwrotny druk dwustronny: Zaznacz tę opcję, aby odwrócić kolejność drukowania podczas drukowania dwustronnego. Opcja ta nie jest dostępna, gdy używane jest Drukowanie dwustronne (Ręczne).
<p>Opcje papieru</p> 	<p>Zmienia rozmiar dokumentu, aby na wydrukowanej stronie był on większy lub mniejszy, poprzez wprowadzenie wartości procentowej, o którą dokument ma zostać zwiększony lub zmniejszony.</p>

Funkcje drukowania

Element	Opis
<p data-bbox="53 268 232 300">Znak wodny</p> 	<p data-bbox="380 268 2186 341">Opcja znaku wodnego umożliwia drukowanie tekstu na istniejącym dokumencie. Można jej użyć, jeżeli na przykład chcesz wydrukować duży szary napis „DRAFT” lub „CONFIDENTIAL” ukośnie na pierwszej stronie lub na wszystkich stronach dokumentu.</p>
<p data-bbox="53 560 313 687">Znak wodny (Tworzenie znaku wodnego)</p>	<ul data-bbox="380 544 2136 703" style="list-style-type: none">a Aby zmienić ustawienia drukowania z aplikacji oprogramowania, należy otworzyć okno Preferencje drukowania.b Z karty Zaawansowane wybierz Edytuj z listy rozwijanej Znak wodny. Zostanie wyświetlone okno Edycja znaków wodnych.c Wpisz tekst w polu Komunikat znaku wodnego. Można wpisać do 256 znaków. Tekst zostanie wyświetlony w oknie podglądu obrazu.
<p data-bbox="53 783 259 911">Znak wodny (Edycja znaku wodnego)</p>	<ul data-bbox="380 740 2136 948" style="list-style-type: none">a Aby zmienić ustawienia drukowania z aplikacji oprogramowania, należy otworzyć okno Preferencje drukowania.b Z karty Zaawansowane wybierz Edytuj z listy rozwijanej Znak wodny. Zostanie wyświetlone okno Edycja znaków wodnych.c Aby zmienić tekst znaku wodnego i jego opcje, należy wybrać żądany znak wodny z listy Aktualne znaki wodne.d Kliknij Aktualizuj, aby zachować zmiany.e Kliknij przycisk OK lub Drukuj przed opuszczeniem okna Drukuj.
<p data-bbox="53 1002 304 1129">Znak wodny (Usuwanie znaku wodnego)</p>	<ul data-bbox="380 986 2136 1145" style="list-style-type: none">a Aby zmienić ustawienia drukowania z aplikacji oprogramowania, należy otworzyć okno Preferencje drukowania.b Z karty Zaawansowane wybierz Edytuj z listy rozwijanej Znak wodny. Zostanie wyświetlone okno Edycja znaków wodnych.c Wybierz znak wodny, który chcesz usunąć z listy Aktualne znaki wodne, i kliknij Usuń.d Kliknij przycisk OK lub Drukuj przed opuszczeniem okna Drukuj.

Funkcje drukowania

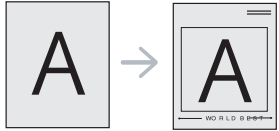
Element	Opis
<p data-bbox="53 451 188 480">Nakładka</p> 	<p data-bbox="380 272 2190 344">Opcja jest dostępna tylko wtedy, gdy używany jest sterownik drukarki PCL/SPL. Ta opcja nie jest dostępna, gdy używany jest sterownik XPS.</p> <p data-bbox="380 368 2190 568">Nakładka to tekst i/lub obrazy przechowywane na dysku twardym komputera w formie pliku (w specjalnym formacie), które można wydrukować na dowolnym dokumencie. Nakładki umożliwiają zastąpienie papieru firmowego odpowiednim nadrukiem. Zamiast używania wcześniej wydrukowanego papieru firmowego, można utworzyć nakładkę zawierającą dokładnie te same informacje co papier firmowy. Aby wydrukować list z logo i danymi firmy, nie trzeba wkładać gotowego papieru firmowego do urządzenia — wystarczy wydrukować nakładkę firmową na dokumencie.</p> <p data-bbox="380 592 1798 624">Aby użyć nakładki strony, należy ją najpierw utworzyć. Nowa nakładka powinna zawierać logo lub obraz.</p> <div data-bbox="380 671 2197 871" style="background-color: #f0f0f0; padding: 10px;"><ul data-bbox="398 703 2190 823" style="list-style-type: none"><li data-bbox="398 703 2190 775">• Rozmiar dokumentu nakładki musi być taki sam jak rozmiar dokumentu, który będzie drukowany z nakładką. Nie należy tworzyć nakładek ze znakami wodnymi.<li data-bbox="398 791 2190 823">• Rozdzielczość dokumentu nakładki musi być taka sama jak rozdzielczość dokumentu, na którym będzie drukowana nakładka.</div>
<p data-bbox="53 1010 313 1137">Nakładka (Tworzenie nowej nakładki strony)</p>	<ol data-bbox="380 906 2190 1241" style="list-style-type: none"><li data-bbox="380 906 1469 938">a Aby zapisać dokument jako nakładkę, otwórz okno Preferencje drukowania.<li data-bbox="380 946 2074 978">b Kliknij kartę Zaawansowane i wybierz opcję Edytuj z listy rozwijanej Tekst. Wyświetlone zostanie okno Edycja nakładki.<li data-bbox="380 994 1088 1026">c W oknie Edycja nakładki kliknij przycisk Utwórz.<li data-bbox="380 1042 2190 1106">d W oknie Zapisz jako wpisz nazwę w polu Nazwa zadania. Jeżeli jest to konieczne, wybierz ścieżkę docelową. (Ścieżka domyślna to C:\Formover.)<li data-bbox="380 1121 1456 1153">e Kliknij przycisk Zapisz. Nazwa zostanie wyświetlona w polu Lista nakładek.<li data-bbox="380 1169 1657 1233">f Kliknij przycisk OK lub Drukuj przed opuszczeniem okna Drukuj. Plik nie zostanie wydrukowany. Zostanie natomiast zapisany na dysku twardym komputera.

Funkcje drukowania

Element	Opis
Nakładka (Korzystanie z nakładek stron)	<p>a Kliknij kartę Zaawansowane.</p> <p>b Z listy rozwijanej Tekst wybierz żadaną nakładkę.</p> <p>c Jeżeli żądany plik nakładki nie znajduje się na liście rozwijanej Tekst, wybierz z listy opcję Edytuj... i kliknij Załaduj. Wybierz plik nakładki, z której chcesz skorzystać.</p> <p>Jeżeli wybrany plik nakładki jest przechowywany w zewnętrznym źródle, można go również załadować po otwarciu okna Otwórz. Po wybraniu pliku kliknij przycisk Otwórz. Plik zostanie wyświetlony na liście Lista nakładek i będzie można go użyć do drukowania. Wybierz nakładkę z listy Lista nakładek.</p> <p>d W razie potrzeby zaznacz pole Potwierdzaj nakładanie stron podczas druku. Jeśli to pole wyboru jest zaznaczone, za każdym razem po wysłaniu dokumentu do drukowania wyświetlany będzie monit o potwierdzenie, czy na dokumencie ma być drukowana nakładka.</p> <p>Jeśli to pole nie jest zaznaczone, a nakładka została wybrana, będzie ona automatycznie drukowana razem z dokumentem.</p> <p>e Kliknij przycisk OK lub Drukuj przed opuszczeniem okna Drukuj.</p>
Nakładka (Usuwanie nakładki strony)	<p>a W oknie Printing Preferences kliknij kartę Zaawansowane.</p> <p>b Z listy rozwijanej Edytuj wybierz opcję Tekst.</p> <p>c Wybierz nakładkę, którą chcesz usunąć z listy Lista nakładek.</p> <p>d Kliknij przycisk Usuń.</p> <p>e Po wyświetleniu komunikatu z prośbą o potwierdzenie kliknij przycisk Tak.</p> <p>f Kliknij przycisk OK lub Drukuj przed opuszczeniem okna Drukuj. Nieużywane nakładki stron można usunąć.</p>

Funkcje drukowania

Drukowanie na komputerach Macintosh



Niektóre funkcje mogą nie być dostępne w zależności od modelu lub opcji. Oznacza to, że funkcje nie są obsługiwane.

Drukowanie dokumentu

Podczas drukowania z komputera Macintosh należy sprawdzić ustawienia sterownika drukarki w każdej aplikacji. Aby drukować z komputera Macintosh, wykonaj poniższe kroki:

- 1 Otwórz dokument do wydruku.
- 2 Otwórz menu **File** i kliknij polecenie **Page Setup** (w niektórych programach **Document Setup**).
- 3 Wybierz rozmiar papieru, orientację strony, skalowanie i inne opcje oraz upewnij się, że wybrane jest urządzenie użytkownika. Kliknij przycisk **OK**.
- 4 Otwórz menu **File** i kliknij polecenie **Print**.
- 5 Wybierz liczbę kopii i zaznacz, które strony mają zostać wydrukowane.
- 6 Kliknij przycisk **Print**.

Zmiana ustawień drukarki

Podczas korzystania z urządzenia można używać zaawansowanych funkcji drukowania.

Otwórz aplikację i wybierz opcję **Print** z menu **File**. Nazwa urządzenia, która jest wyświetlana w oknie właściwości drukarki, może się różnić w zależności od używanego urządzenia. Z wyjątkiem nazwy układ okna właściwości drukarki jest podobny do okna przedstawionego poniżej.

Drukowanie wielu stron na jednym arkuszu

Na jednym arkuszu papieru można drukować więcej niż jedną stronę. Jest to oszczędny sposób na drukowanie stron szkicowych.

- 1 Otwórz aplikację i wybierz opcję **Print** z menu **File**.
- 2 Wybierz opcję **Layout** z listy rozwijanej pod opcją **Orientation**. Z listy rozwijanej **Pages per Sheet** wybierz liczbę stron do wydrukowania na jednym arkuszu papieru.
- 3 Wybierz inne opcje, których chcesz użyć.
- 4 Kliknij przycisk **Print**.
Urządzenie wydrukuje wybraną liczbę stron na jednym arkuszu papieru.

Funkcje drukowania

Drukowanie na obydwu stronach papieru



Niektóre funkcje mogą nie być dostępne w zależności od modelu lub opcji. Oznacza to, że funkcje nie są obsługiwane (patrz „Funkcja Różne” na stronie 10).

Przed rozpoczęciem drukowania w trybie dwustronnym należy wybrać krawędź oprawiania dokumentu. Dostępne opcje oprawiania to:

- **Long-Edge Binding:** Typowy układ przy oprawianiu książek.
- **Short-Edge Binding:** Opcja stosowana często w przypadku kalendarzy.

- 1 W aplikacji systemu Macintosh należy wybrać polecenie **Print** z menu **File**.
- 2 Wybierz opcję **Layout** z listy rozwijanej pod opcją **Orientation**.
- 3 Wybierz orientację oprawy w obszarze **Two-Sided**.
- 4 Wybierz inne opcje, których chcesz użyć.
- 5 Kliknij przycisk **Print**, aby drukować na obu stronach arkusza.



Jeżeli drukujesz więcej niż dwie kopie, pierwsza i druga kopia mogą zostać wydrukowane na tym samym arkuszu. Kiedy drukujesz więcej niż jedną kopię, unikaj drukowania na obu stronach papieru.

Korzystanie z pomocy

Kliknij znak zapytania dostępny w lewym dolnym rogu okna i kliknij temat, o którym chcesz dowiedzieć się więcej. Zostanie wyświetlone okno wyskakujące z informacjami o obsługiwanych przez sterownik cechach tej opcji.

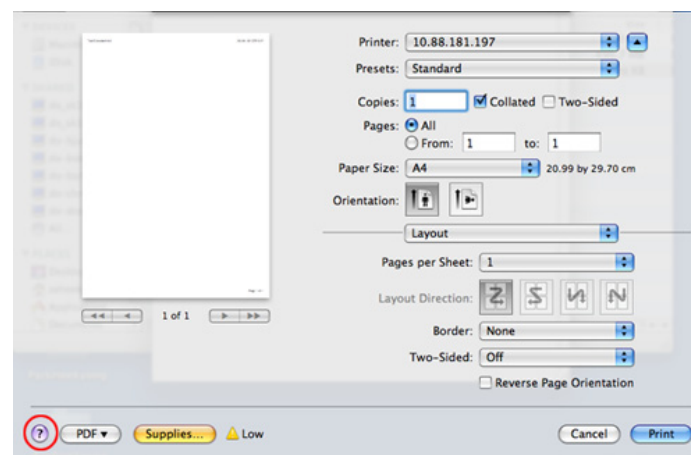

Funkcje drukowania

Drukowanie w systemie Linux



Niektóre funkcje mogą nie być dostępne w zależności od modelu lub opcji. Oznacza to, że funkcje nie są obsługiwane.

Drukowanie z poziomu aplikacji

Istnieje wiele aplikacji systemu Linux, które umożliwiają drukowanie za pomocą systemu Common UNIX Printing System (CUPS). Urządzenie może drukować z poziomu dowolnej aplikacji tego typu.

- 1 Otwórz aplikację i wybierz opcję **Print** z menu **File**.
- 2 Wybierz opcję **Print** bezpośrednio korzystając z lpr.
- 3 W oknie graficznego interfejsu użytkownika LPR wybierz odpowiednią nazwę modelu urządzenia z listy drukarek i kliknij przycisk **Properties**.
- 4 Zmień właściwości zadania drukowania, używając następujących czterech kart wyświetlonych u góry okna.
 - **General:** Umożliwia zmianę rozmiaru papieru oraz orientację dokumentów. Umożliwia również drukowanie dwustronne, dodawanie nagłówka początkowego i końcowego oraz zmianę liczby stron drukowanych na jednym arkuszu.



W zależności od modelu drukowanie w trybie automatycznego/ręcznego druku dwustronnego może nie być dostępne. Możesz zastosować system drukowania lpr lub inne aplikacje do drukowania stron nieparzystych i parzystych.

- **Text:** Umożliwia określenie marginesów strony i ustawia takie opcje tekstu, jak odstępy i kolumny.
 - **Graphics:** Umożliwia ustawianie opcji obrazu używanych podczas drukowania plików obrazów, np. opcje kolorów, rozmiar lub położenie obrazu.
 - **Advanced:** umożliwia ustawienie rozdzielczości druku, źródła papieru i miejsca docelowego.
- 5 Kliknij przycisk **Apply**, aby zastosować zmiany i zamknąć okno **Properties**.
 - 6 Kliknij przycisk **OK** w oknie **LPR GUI**, aby rozpocząć drukowanie.
 - 7 Zostanie wyświetlone okno **Printing**, umożliwiające kontrolowanie stanu zadania drukowania.

Aby anulować bieżące zadanie, kliknij przycisk **Cancel**.

Funkcje drukowania

Drukowanie plików

Korzystając z systemu CUPS można drukować wiele różnych typów plików – bezpośrednio z poziomu wiersza polecenia. Umożliwia to narzędzie CUPS lpr, ale pakiet sterowników zastępuje standardowe narzędzie lpr bardziej wygodnym dla użytkownika programem LPR GUI.

Aby wydrukować dowolny plik dokumentu:

- 1 W wierszu polecenia systemu Linux wpisz polecenie „lpr <nazwa_pliku>” i naciśnij klawisz Enter. Zostanie wyświetlone okno **LPR GUI**.
Jeśli wpiszesz tylko „lpr” i naciśniesz klawisz **Enter**, najpierw pojawi się okno **Select file(s) to print**. Wybierz pliki, które chcesz wydrukować, i kliknij przycisk **Open**.
- 2 W oknie programu **LPR GUI** wybierz urządzenie z listy i zmień właściwości zadania drukowania.
- 3 Kliknij przycisk **OK**, aby rozpocząć drukowanie.

Konfigurowanie właściwości drukarki

W oknie **Printer Properties** w module **Printers configuration** można zmieniać różnorodne właściwości urządzenia używanego jako drukarka.

- 1 Otwórz program **Unified Driver Configurator**.
W razie potrzeby przejdź do modułu **Printers configuration**.
- 2 Z listy dostępnych drukarek wybierz odpowiednie urządzenie i kliknij przycisk **Properties**.
- 3 Zostanie otwarte okno **Printer Properties**.
U góry okna widocznych jest pięć następujących kart:
 - **General:** umożliwia zmianę lokalizacji i nazwy drukarki. Nazwa wpisana na tej karcie jest widoczna na liście drukarek na panelu **Printers configuration**.
 - **Connection:** umożliwia przeglądanie lub wybór innego portu. W przypadku zmiany używanego portu urządzenia z portu USB na port równoległy (lub odwrotnie) należy na tej karcie ponownie skonfigurować port urządzenia.
 - **Driver:** umożliwia przeglądanie lub wybór innego sterownika drukarki. Klikając przycisk **Options**, można ustawić domyślne opcje urządzenia.
 - **Jobs:** wyświetla listę zadań drukowania. Kliknij przycisk **Cancel job**, aby anulować wybrane zadanie i zaznacz pole wyboru **Show completed jobs**, aby wyświetlić poprzednie zadania na liście zadań.

Funkcje drukowania

- **Classes:** Ta opcja pokazuje klasę danej drukarki. Aby dodać urządzenie do danej klasy, kliknij przycisk **Add to Class** lub kliknij przycisk **Remove from Class**, aby usunąć urządzenie z wybranej klasy.

4 Kliknij przycisk **OK**, aby zastosować zmiany i zamknąć okno **Printer Properties**.

Funkcje skanowania



- Aby uzyskać informacje o podstawowych funkcjach skanowania, zapoznaj się z Podstawowy podręcznik (patrz „Skanowanie podstawowe” na stronie 67).
- Ta funkcja może nie być dostępna, w zależności od modelu lub wyposażenia opcjonalnego (patrz „Funkcje poszczególnych modeli” na stronie 7).
- Maksymalna rozdzielczość, jaką można uzyskać zależy od wielu czynników, m.in. szybkości komputera, dostępnego miejsca na dysku, pamięci, rozmiaru skanowanego obrazu i ustawień głębi bitowej. Dlatego też, w zależności od systemu i skanowanego obrazu, skanowanie w niektórych rozdzielczościach może nie być możliwe, zwłaszcza przy wyższym dpi.

Podstawowa metoda skanowania



- Ta funkcja może nie być dostępna, w zależności od modelu lub wyposażenia opcjonalnego (patrz „Funkcja Różne” na stronie 10).

Urządzenie może skanować oryginały za pośrednictwem kabla USB lub w sieci. Do skanowania dokumentów mogą zostać wykorzystane następujące metody:

- **Skanuj do PC:** zeskanuj oryginały z poziomu panelu sterowania. Następnie zeskanowane dane zostaną zapisane w folderze **Moje dokumenty** podłączonego komputera (patrz „Skanowanie podstawowe” na stronie 67).
- **TWAIN:** TWAIN jest jedną ze wstępnie ustawionych aplikacji obrazowania. Skanowanie obrazu uruchamia wybraną aplikację, umożliwiając sterowanie procesem skanowania. Z tej funkcji można korzystać za pomocą połączenia lokalnego lub połączenia sieciowego (patrz temat „Skanowanie z programu do edycji obrazów” na stronie 258).
- **Asystent skanowania Samsung/Samsung Easy Document Creator:** Tego programu można używać do skanowania obrazów lub dokumentów.
 - Patrz „Skanowanie za pomocą aplikacji Asystent skanowania Samsung” na stronie 259.
 - Patrz „Korzystanie z aplikacji Samsung Easy Document Creator” na stronie 286.
- **WIA:** WIA to skrót od uzyskiwanie obrazów w systemie Windows. Aby użyć tej funkcji, należy bezpośrednio podłączyć komputer do urządzenia za pomocą kabla USB (patrz „Skanowanie przy użyciu sterownika WIA” na stronie 258).
- **Pamięć USB:** Urządzenie umożliwia zeskanowanie dokumentu i zapisanie zeskanowanego obrazu do pamięci USB.

Funkcje skanowania

Konfiguracja ustawień skanowania w komputerze



Ta funkcja może nie być dostępna, w zależności od modelu lub wyposażenia opcjonalnego (patrz „Funkcje poszczególnych modeli” na stronie 7).

- 1 Otwórz aplikację **Samsung Easy Printer Manager** (patrz „Korzystanie z aplikacji Samsung Easy Printer Manager” na stronie 282).
- 2 Wybierz odpowiednie urządzenie z **Lista drukarek**.
- 3 Wybierz menu **Ustawienia skanowania do komputera**.
- 4 Wybierz żądaną opcję.
 - **Włączanie skanowania:** Określa, czy skanowanie jest włączone w urządzeniu.
 - Karta **Podstawowe:** Zawiera ogólne ustawienia skanowania i urządzenia.
 - Karta **Obraz:** Zawiera ustawienia zmiany obrazu.
- 5 Naciśnij **Zapisz > OK**.

Skanowanie z urządzenia podłączonego do sieci



Urządzenie, które nie obsługuje interfejsu sieciowego nie będzie korzystać z tej funkcji (patrz „Widok z tyłu” na stronie 24).

Upewnij się, że sterownik drukarki zainstalowano na komputerze z dysku CD z oprogramowaniem, ponieważ sterownik drukarki zawiera program do skanowania (patrz „Lokalna instalacja sterownika” na stronie 32).

- 1 Połóż jeden arkusz na płycie stroną zadrukowaną skierowaną do dołu lub większą liczbę arkuszy w automatycznym podajniku dokumentów, stroną zadrukowaną skierowaną do góry (patrz „Wkładanie oryginałów” na stronie 52).
- 2 Na panelu sterowania wybierz  (**Scan**) > **Skanuj do PC** > **Komputer siec..**





Jeśli wyświetlony zostanie komunikat **Niedostępny**, sprawdź połączenie portów lub wybierz opcję **Włącz skanowanie z panelu urządzenia** w aplikacji **Samsung Easy Printer Manager** >



Przełącz na tryb zaawansowany > **Ustawienia skanowania do komputera**.

Funkcje skanowania

- 3 Wybierz **ID** zarejestrowanego komputera i w razie potrzeby wprowadź **Hasło**.

-  • **ID** jest taki sam, jak identyfikator skanowania zarejestrowany w programie **Samsung Easy Printer Manager** >  Przełącz na tryb zaawansowany > **Ustawienia skanowania do komputera**.
- **Hasło** to czterocyfrowy numer zarejestrowany jako hasło w programie **Samsung Easy Printer Manager** >  Przełącz na tryb zaawansowany > **Ustawienia skanowania do komputera**.

- 4 Wybierz żądaną opcję i naciśnij przycisk **OK**.

- 5 Rozpocznie się skanowanie.

-  Zeskanowany obraz zapisywany jest na komputerze, w folderze **C:\Użytkownicy\users name\Moje dokumenty**. Zapisany folder może wyglądać inaczej w zależności od systemu i używanej aplikacji.

Skanowanie do WSD

Skanuje oryginały i zapisuje zeskanowane dane na podłączonym komputerze, jeśli obsługuje on funkcję WSD (Web Service for Device). Aby korzystać z funkcji WSD konieczne jest zainstalowanie sterownika drukarki WSD na komputerze. W przypadku systemu Windows 7 można zainstalować sterownik WSD za pomocą opcji **Panel sterowania** > **Urządzenia i drukarki** > **Dodaj drukarkę**. W oknie kreatora kliknij opcję **Dodaj drukarkę sieciową**.

-  • Urządzenie, które nie obsługuje interfejsu sieciowego nie będzie korzystać z tej funkcji (patrz „Funkcje poszczególnych modeli” na stronie 7).
- Funkcja WSD działa tylko w systemie Windows Vista® lub późniejszym, obsługującym opcję WSD.
- Poniższe kroki instalacji dotyczą komputera z systemem Windows 7.

Funkcje skanowania

Instalowanie sterownika drukarki WSD

- 1 Wybierz polecenia **Start > Panel sterowania > Urządzenia i drukarki > Dodaj drukarkę**.
- 2 Kliknij **Dodaj drukarkę sieciową, bezprzewodową lub Bluetooth**.
- 3 Z listy drukarek wybierz drukarkę, której chcesz użyć, następnie kliknij **Dalej**.



- Adres IP drukarki WSD to `http://IP address/ws/` (przykład: `http://111.111.111.111/ws/`).
- Jeśli na liście nie ma drukarki WSD, kliknij opcję **Żądanej drukarki nie ma na liście > Dodaj drukarkę, używając adresu TCP/IP lub nazwy hosta** i wybierz opcję **Urządzenie usług sieci Web** w oknie **Typ urządzenia**. Następnie wprowadź adres IP drukarki.

- 4 Należy postępować zgodnie z instrukcjami w oknie instalacji.

Skanowanie za pomocą funkcji WSD

- 1 Upewnij się, że urządzenie jest włączone i podłączone do komputera.
- 2 Połóż jeden arkusz na płycie stroną zadrukowaną skierowaną do dołu lub większą liczbę arkuszy w automatycznym podajniku dokumentów, stroną zadrukowaną skierowaną do góry (patrz „Wkładanie oryginałów” na stronie 52).
- 3 Na panelu sterowania wybierz  (**Scan**) > **Skanow. do WSD**.



- Jeśli pojawi się komunikat **Niedostępny**, sprawdź połączenie portu. Sprawdź, czy sterownik drukarki WSD jest poprawnie zainstalowany.

- 4 Wybierz nazwę komputera w opcji **Lista WSD PC**.
- 5 Wybierz żądaną opcję i naciśnij przycisk **OK**.
- 6 Rozpocznie się skanowanie.

Funkcje skanowania

Skanowanie z programu do edycji obrazów

Można skanować i importować dokumenty za pomocą programów do edycji obrazów takich jak, Adobe Photoshop, jeśli oprogramowanie jest zgodne ze standardem TWAIN. Wykonaj czynności opisane poniżej, aby skanować za pomocą oprogramowania zgodnego ze standardem TWAIN:

- 1 Upewnij się, że urządzenie jest włączone i podłączone do komputera.
- 2 Połóż jeden arkusz na płycie stroną zadrukowaną skierowaną do dołu lub większą liczbę arkuszy w automatycznym podajniku dokumentów, stroną zadrukowaną skierowaną do góry (patrz „Wkładanie oryginałów” na stronie 52).
- 3 Otwórz aplikację, np. Adobe Photoshop.
- 4 Kliknij **Plik > Importuj** i wybierz skaner.
- 5 Określ ustawienia skanowania.
- 6 Zeskanuj i zapisz zeskanowany obraz.

Skanowanie przy użyciu sterownika WIA

Urządzenie obsługuje sterownik Windows Image Acquisition (WIA), który pozwala na skanowanie obrazów. WIA jest jednym ze standardowych składników zawartych w systemie Microsoft Windows 7 i współpracuje z aparatami cyfrowymi i skanerami. W odróżnieniu od sterownika TWAIN sterownik WIA umożliwia skanowanie i łatwe przetwarzanie obrazów bez korzystania z dodatkowego oprogramowania.



Sterownik WIA działa tylko w systemach Windows z portem USB. Nie dotyczy to systemu Windows 2000.

- 1 Upewnij się, że urządzenie jest włączone i podłączone do komputera.
- 2 Połóż jeden arkusz na płycie stroną zadrukowaną skierowaną do dołu lub większą liczbę arkuszy w automatycznym podajniku dokumentów, stroną zadrukowaną skierowaną do góry (patrz „Wkładanie oryginałów” na stronie 52).
- 3 Kliknij **Start > Panel sterowania > Sprzęt i dźwięk > Urządzenia i drukarki**.
- 4 Kliknij prawym przyciskiem myszy ikonę sterownika urządzenia w oknie **Drukarki i faksy > Rozpocznij skanowanie**.

Funkcje skanowania

- 5 Zostanie wyświetlona aplikacja **Nowy skan**.
- 6 Wybierz preferencje skanowania, a następnie kliknij przycisk **Podgląd**, aby sprawdzić, jak wybrane ustawienia zmieniają wygląd obrazu.
- 7 Zeskanuj i zapisz zeskanowany obraz.

Skanowanie za pomocą aplikacji Asystent skanowania Samsung

Aby zainstalować oprogramowanie do drukarki, należy pobrać oprogramowanie Asystent skanowania Samsung ze strony internetowej firmy Samsung (<http://www.samsung.com> > znajdź swój produkt > Wsparcie lub Centrum pobierania).



- W systemie Windows, aby zainstalować oprogramowanie drukarki, należy pobrać narzędzie Asystent skanowania Samsung ze strony internetowej firmy Samsung (<http://www.samsung.com> > znajdź swój produkt > Wsparcie lub Centrum pobierania).
- W systemie Macintosh otwórz kolejno foldery **Application** > **Samsung** > **Asystent skanowania Samsung**.
- W systemie Windows program Asystent skanowania Samsung umożliwia korzystanie z funkcji OCR (Optical Character Reader – optyczny czytnik znaków).

- 1 Z witryny internetowej firmy Samsung pobierz na komputer oprogramowanie Asystent skanowania Samsung. Następnie rozpakuj i zainstaluj oprogramowanie.
- 2 Upewnij się, że urządzenie jest włączone i podłączone do komputera.
- 3 Połóż jeden arkusz na płycie stroną zadrukowaną skierowaną do dołu lub większą liczbę arkuszy w automatycznym podajniku dokumentów, stroną zadrukowaną skierowaną do góry (patrz „Wkładanie oryginałów” na stronie 52).
- 4 Kliknij **Start** > **Wszystkie programy** > **Drukarki Samsung** i uruchom aplikację **Asystent skanowania Samsung**.



Wybierz menu **Pomoc** lub kliknij przycisk  w oknie i kliknij dowolną opcję, o której chcesz dowiedzieć się więcej.

- 5 Określ ustawienia skanowania.
- 6 Kliknij opcję **Skanuj**.

Funkcje skanowania

Skanowanie na komputerze Macintosh

Skanowanie z urządzenia podłączonego za pomocą kabla USB

- 1 Upewnij się, że urządzenie jest włączone i podłączone do komputera.
- 2 Połóż jeden arkusz na płycie stroną zadrukowaną skierowaną do dołu lub większą liczbę arkuszy w automatycznym podajniku dokumentów, stroną zadrukowaną skierowaną do góry (patrz „Wkładanie oryginałów” na stronie 52).
- 3 Uruchom menu **Applications** i kliknij opcję **Image Capture**.

 Jeśli wyświetlany jest komunikat **No Image Capture device connected**, odłącz i podłącz ponownie kabel USB. Jeśli problem nie ustępuje, patrz pomoc programu **Image Capture**.

- 4 Wybierz żądaną opcję.
- 5 Zeskanuj i zapisz zeskanowany obraz.



Jeżeli w programie **Image Capture** nie działa skanowanie, należy zaktualizować system Mac OS do najnowszej wersji. Program **Image Capture** działa tylko w systemach Mac OS X 10.4.7 lub nowszych.

Skanowanie z urządzenia podłączonego do sieci



Tylko modele sieciowe lub bezprzewodowe (patrz „Funkcje poszczególnych modeli” na stronie 7).

- 1 Upewnij się, że urządzenie jest podłączone do sieci.
- 2 Połóż jeden arkusz na płycie stroną zadrukowaną skierowaną do dołu lub większą liczbę arkuszy w automatycznym podajniku dokumentów, stroną zadrukowaną skierowaną do góry (patrz „Wkładanie oryginałów” na stronie 52).
- 3 Uruchom menu **Applications** i kliknij opcję **Image Capture**.
- 4 W zależności od systemu operacyjnego, wykonaj następujące kroki.
 - Dla wersji 10.4
 - Na pasku Menu kliknij **Devices > Browse Devices**.
 - Wybierz odpowiednie urządzenie w obszarze TWAIN devices. Upewnij się, że zaznaczono pole wyboru **Use TWAIN software**.

Funkcje skanowania

- Kliknij **Connect**.

Jeśli zostanie wyświetlony komunikat z ostrzeżeniem, kliknij **Change Port..** aby wybrać port, lub jeśli wyświetlony zostanie komunikat TWAIN UI, wybierz opcję **Change Port..** z menu **Preference** i wybierz nowy port.

- Dla wersji 10.5
 - Na pasku Menu kliknij **Devices > Browse Devices**.
 - Upewnij się, że pole wyboru **Connected** znajdujące się obok odpowiedniego urządzenia w obszarze **Bonjour Devices**.
 - Aby skanować za pomocą urządzenia TWAIN, zapoznaj się z procedurą dla systemu Mac OS X 10.4.
- W systemie 10.6-10.7 wybierz polecenie **SHARED**.

5 Ustaw opcje skanowania w tym programie.

6 Zeskanuj i zapisz zeskanowany obraz.



- Jeżeli w programie Image Capture nie działa skanowanie, należy zaktualizować system Mac OS do najnowszej wersji. Program Image Capture działa tylko w systemach Mac OS X 10.4.7 lub nowszych.
- Aby uzyskać więcej informacji, przejdź do pomocy do programu **Image Capture**.
- Skanowanie może również odbywać się za pomocą oprogramowania zgodnego ze standardem TWAIN, np. Adobe Photoshop.

Skanowanie w systemie Linux

Skanowanie

- 1** Upewnij się, że urządzenie jest włączone i podłączone do komputera.
- 2** Kliknij dwukrotnie umieszczoną na pulpicie ikonę **Unified Driver Configurator**.
- 3** Kliknij przycisk , aby przełączyć się na konfigurację skanerów.

Funkcje skanowania

- 4 Wybierz skaner z listy.

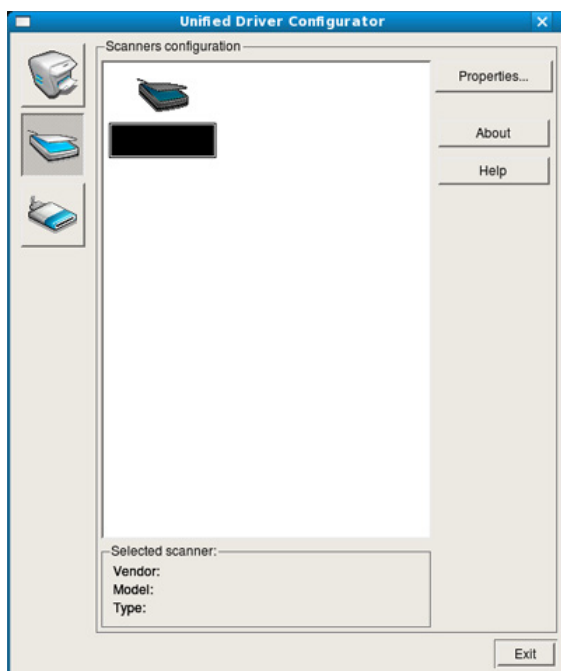

- 5 Kliknij przycisk **Properties**.

- 6 Połóż jeden arkusz na płycie stroną zadrukowaną skierowaną do dołu lub większą liczbę arkuszy w automatycznym podajniku dokumentów, stroną zadrukowaną skierowaną do góry (patrz „Wkładanie oryginałów” na stronie 52).

- 7 W oknie **Scanner Properties** kliknij przycisk **Preview**.

- 8 Rozpocznie się skanowanie dokumentu, a na panelu podglądu okna **Preview Pane** zostanie wyświetlony podgląd dokumentu.

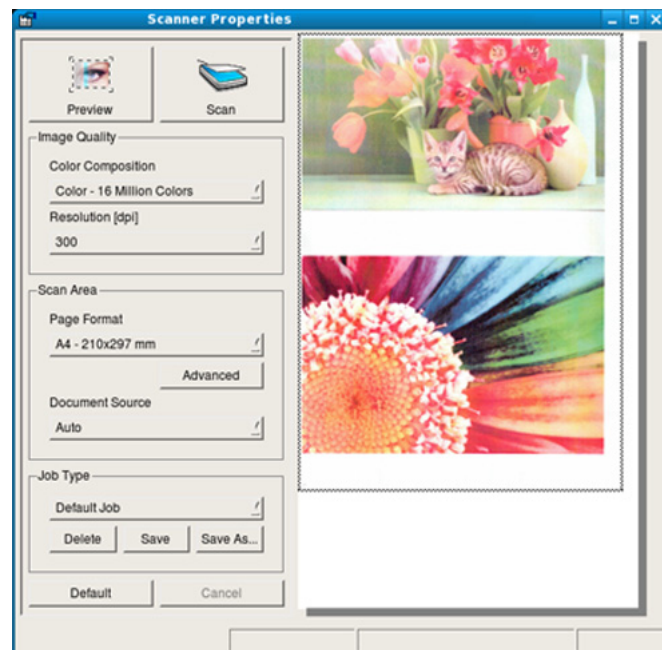

- 9 W oknie **Preview Pane** przeciągnij wskaźnik, aby wybrać obszar, który ma być skanowany.

- 10 Wybierz żadaną opcję.

- 11 Zeskanuj i zapisz zeskanowany obraz.



Można zapisać ustawienia skanowania i dodać je listy rozwijanej **Job Type** do późniejszego wykorzystania.

Funkcje skanowania

Edycja obrazu za pomocą Image Manager

Program Image Manager zapewnia polecenia menu i przyciski narzędzi służące do edycji zeskanowanych obrazów.

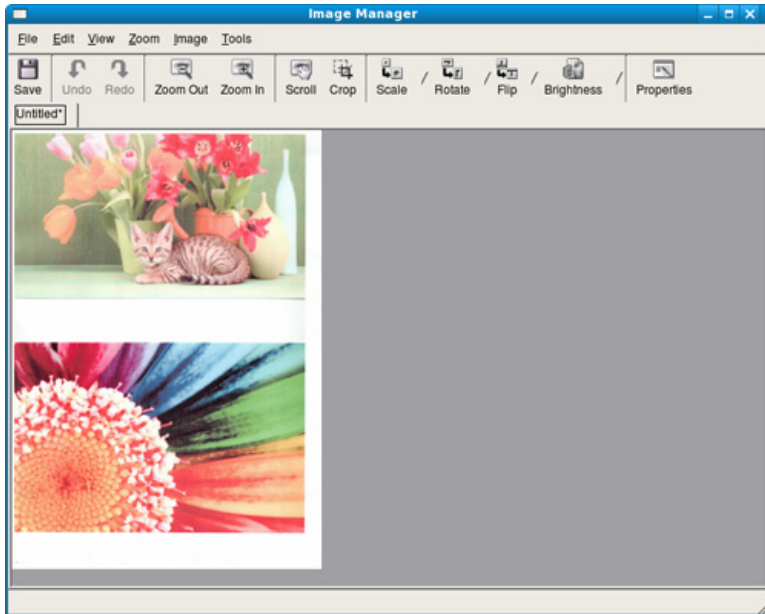



Funk. faksu





- Aby uzyskać informacje o podstawowych funkcjach faksowania, zapoznaj się z Podstawowy podręcznik (patrz „Faksowanie podstawowe” na stronie 69).
- Funkcja ta nie jest obsługiwana przez modele CLX-330x/CLX-330xW Series (patrz „Omówienie panelu sterowania” na stronie 25).

Automatyczne ponowne wybieranie numeru

Jeśli wybrany numer jest zajęty lub nie odpowiada podczas wysyłania faksu, urządzenie automatycznie ponawia wybieranie numeru. Odstępy czasu pomiędzy próbami ponownego wybierania numeru uzależnione są od fabrycznych ustawień domyślnych w danych kraju.

Gdy na wyświetlaczu zostanie wyświetlony komunikat **Powt. pon. wyb.?**, naciśnij przycisk  (**Start**), aby wybrać numer ponownie bez oczekiwania. Aby anulować automatyczne wybieranie ponowne, naciśnij przycisk  (**Cancel** lub **Stop/Clear**).

Aby zmienić odstęp czasu pomiędzy próbami ponownego wybierania numeru oraz liczbę prób ponownego wybrania numeru.

- 1 Na panelu sterowania naciśnij przycisk  (Faks) >  (**Menu**) > **Konfig. faksu** > **Wysyłanie**.
- 2 Wybierz żądaną wartość dla opcji **Licz.powt.wyb.** lub **War. wyb. pon.**.
- 3 Wybierz żądaną opcję.

Ponowne wybieranie numeru faksu

- 1 Naciśnij przycisk  (**Redial/Pause**) na panelu sterowania.
- 2 Wybierz żądany numer faksu.
Wyświetlanych jest dziesięć numerów, na które wysłano ostatnio fakсы i dziesięć numerów nadawców.
- 3 Jeśli oryginał został załadowany do podajnika dokumentów, urządzenie automatycznie rozpocznie wysyłanie.
Jeśli oryginał został umieszczony na szybie skanera, wybierz opcję **Tak**, aby dodać kolejną stronę. Włóż kolejny oryginał i naciśnij przycisk **OK**. Po zakończeniu, kiedy pojawi się pytanie **Nast. strona?**, wybierz opcję **Nie**.



Funk. faksu

Potwierdzanie transmisji

Po pomyślnym wysłaniu ostatniej strony oryginału urządzenie wyemituje sygnał i powróci do trybu gotowości.

W przypadku wystąpienia problemów podczas wysyłania faksu na wyświetlaczu zostanie wyświetlony komunikat o błędzie. Jeśli wystąpi komunikat o błędzie, należy nacisnąć przycisk  (**Cancel** lub **Stop/Clear**), aby usunąć komunikat i ponowić próbę wysłania faksu.





Urządzenie można ustawić w taki sposób, aby po każdym pomyślnym wysłaniu faksu drukowany był raport z potwierdzeniem. Na panelu sterowania naciśnij przycisk  (Faks) >  (**Menu**) > **Konfig. faksu** > **Wysyłanie** > **Rap. wysłanych**.

Wysyłanie faksu z komputera



- Ta funkcja może nie być dostępna, w zależności od modelu lub wyposażenia opcjonalnego (patrz „Funkcje poszczególnych modeli” na stronie 7).
- Aby użyć tej funkcji, ustaw opcję na panelu sterowania:

Na panelu sterowania naciśnij  (Faks) >  (**Menu**) > **Funk. faksu** > **Odb. przekaz.** > **Przek. do PC** > **WI..**

faksy można wysłać za pośrednictwem komputera, bez konieczności podchodzenia do urządzenia.



Aby wysłać fakсы z komputera, musi być zainstalowany program **Samsung Network PC Fax**. Program ten jest instalowany podczas instalacji sterownika drukarki.

- 1 Otwórz dokument, który chcesz wysłać.
- 2 W menu **Plik** wybierz pozycję **Drukuj**.
Zostanie wyświetlone okno **Drukuj**. Okno może się nieznacznie różnić w zależności od aplikacji.
- 3 Wybierz pozycję **Samsung Network PC Fax** w oknie **Drukuj**
- 4 Kliknij polecenie **Drukuj** lub **OK**.

Funk. faksu

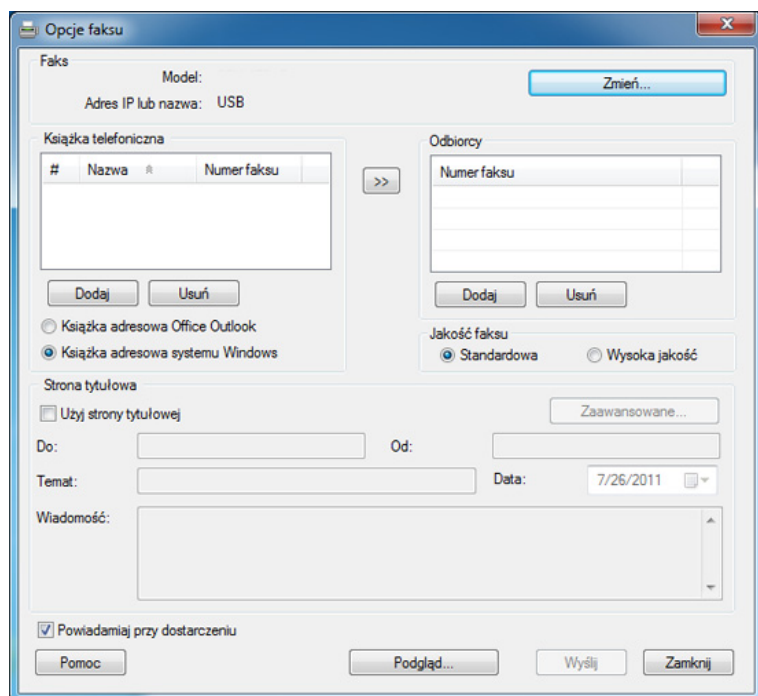
- 5 Wprowadź numery odbiorców i wybierz żądaną opcję.





 Wybierz menu **Pomoc** lub kliknij przycisk  w oknie i kliknij dowolną opcję, o której chcesz dowiedzieć się więcej.

- 6 Kliknij przycisk **Wyślij**.

Opóźnianie transmisji faksu

Można ustawić funkcję wysyłania faksu w czasie późniejszym, pod nieobecność użytkownika. Za pomocą tej funkcji nie można wysłać kolorowych faksów.

- 1 Połóż jeden arkusz na płycie stroną zadrukowaną skierowaną do dołu lub wiele arkuszy w automatycznym podajniku dokumentów, stroną zadrukowaną skierowaną do góry.
- 2 Naciśnij przycisk  (Faks) na panelu sterowania.
- 3 Dostosuj rozdzielczość i zaciemnienie odpowiednio do faksu.
- 4 Na panelu sterowania naciśnij przycisk  (**Menu**) > **Funk. faksu** > **Wysył. opozn..**
- 5 Wprowadź numer faksu odbierającego i naciśnij przycisk **OK**.
- 6 Na wyświetlaczu zostanie wyświetlony monit o podanie innego numeru w celu wysłania dokumentu.
- 7 Aby wprowadzić więcej numerów faksów, naciśnij przycisk **OK** po podświetleniu opcji **Tak**, a następnie powtórz krok 5.

Funk. faksu



- Można dodać do 10 adresatów.
- Po wprowadzeniu numeru wybierania grupowego nie można wprowadzić kolejnych numerów wybierania grupowego.

8

Wprowadź nazwę i czas zadania.



Jeśli ustawiona godzina jest wcześniejsza od bieżącej, faks zostanie wysłany o wskazanej porze następnego dnia.

9

Przed przesłaniem oryginały są skanowane do pamięci.



Urządzenie powróci do trybu gotowości. Na wyświetlaczu zostanie wyświetlona informacja przypominająca, że urządzenie znajduje się w trybie gotowości i ustawiona jest funkcja faksu opóźnionego.





Umożliwia sprawdzenie listy opóźnionych zadań faksowania.

W panelu sterowania naciśnij  (**Menu**) > **Konfig. syst.** > **Raport** > **Zaplan.zadania**.

Dodawanie dokumentów do zarezerwowanego faksu

- 1 Połóż jeden arkusz na płycie stroną zadrukowaną skierowaną do dołu lub wiele arkuszy w automatycznym podajniku dokumentów, stroną zadrukowaną skierowaną do góry.
- 2 Na panelu sterowania naciśnij  (Faks) >  (**Menu**) > **Funk. faksu** > **Dodaj strone**.
- 3 Wybierz zadanie faksowania i naciśnij przycisk **OK**.
Po zakończeniu, kiedy pojawi się pytanie **Nast. strona?**, wybierz opcję **Nie**. Urządzenie zeskanuje oryginały i zapisze je w pamięci.
- 4 Naciśnij  (**Cancel** lub **Stop/Clear**), aby powrócić do trybu gotowości.



Anulowanie zadania faksu z zarezerwowanym opóźnieniem

- 1 Na panelu sterowania naciśnij przycisk  (Faks) >  (**Menu**) > **Funk. faksu** > **Anuluj zadanie**.
- 2 Wybierz żądane zadanie faksu i naciśnij przycisk **OK**.
- 3 Po podświetleniu opcji **Tak** naciśnij przycisk **OK**.
Wybrany faks zostanie usunięty z pamięci.
- 4 Naciśnij przycisk  (**Stop/Clear**), aby powrócić do trybu gotowości.

Funk. faksu

Wysyłanie priorytetowego faksu

Tej funkcji można użyć w sytuacji, kiedy wymagane jest wysłanie faksu o wysokim priorytecie przed wykonaniem zaplanowanych operacji. Oryginał jest skanowany do pamięci i wysyłany natychmiast po zakończeniu bieżącej operacji.



- 1 Połóż jeden arkusz na płycie stroną zadrukowaną skierowaną do dołu lub wiele arkuszy w automatycznym podajniku dokumentów, stroną zadrukowaną skierowaną do góry.
- 2 W panelu sterowania naciśnij  (**Faks**) >  (**Menu**) > **Funk. faksu** > **Wysyl.prioryt..**
- 3 Wprowadź numer faksu i naciśnij przycisk **OK**.
- 4 Wprowadź nazwę i naciśnij przycisk **OK**.
- 5 Jeśli oryginał został umieszczony na szybie skanera, wybierz opcję **Tak**, aby dodać kolejne strony. Włóż kolejny oryginał i naciśnij przycisk **OK**.

Po zakończeniu, kiedy pojawi się pytanie **Nast. strona?**, wybierz opcję **Nie**.

Urządzenie rozpocznie skanowanie i wysyłanie faksu do określonych miejsc docelowych.

Przekazywanie wysłanego faksu do innego miejsca docelowego

Można skonfigurować urządzenie tak, aby otrzymane lub wysłane fakсы były przekazywane do innego miejsca docelowego za pomocą faksu. Jeśli adresat faksu jest poza biurem, funkcja ta może okazać się pożyteczna.

- 1 Połóż jeden arkusz na płycie stroną zadrukowaną skierowaną do dołu lub wiele arkuszy w automatycznym podajniku dokumentów, stroną zadrukowaną skierowaną do góry.
- 2 Na panelu sterowania naciśnij  (**Faks**) >  (**Menu**) > **Funk. faksu** > **Wys. przekaz.** > **Przek. do faks** > **WI..**





Opcja **Przekaz** może nie być dostępna, w zależności od modelu lub wyposażenia opcjonalnego (patrz „Funkcja Różne” na stronie 10).

- 3 Wprowadź docelowy numer faksu, adres e-mail lub serwera i naciśnij **OK**.
- 4 Naciśnij  (**Cancel** lub **Stop/Clear**), aby powrócić do trybu gotowości.
Następne wysyłane fakсы zostaną przekazane do określonego faksu.

Funk. faksu

Przekazywanie odebranego faksu

Można skonfigurować urządzenie tak, aby otrzymane lub wysłane fakсы były przekazywane do innego miejsca docelowego za pomocą faksu. Jeśli adresat faksu jest poza biurem, funkcja ta może okazać się pożyteczna.

- 1 Na panelu sterowania naciśnij  (Faks) >  (**Menu**) > **Funk. faksu** > **Przełącz odebrane** lub **Odb. przekaz.** > **Przek. do faks** lub **Przek. do PC** > **Przekaz.**



-  Opcja **Przekaz** może nie być dostępna, w zależności od modelu lub wyposażenia opcjonalnego (patrz „Funkcja Różne” na stronie 10).
- Aby ustawić funkcję drukowania faksu po zakończeniu jego przekazywania, wybierz opcję **Przek.i druk..**

- 2 Wprowadź docelowy numer faksu, adres e-mail lub serwera i naciśnij **OK**.
- 3 Wprowadź czas rozpoczęcia i czas zakończenia, a następnie naciśnij przycisk **OK**.
- 4 Naciśnij  (**Cancel** lub **Stop/Clear**), aby powrócić do trybu gotowości.
Następne wysłane fakсы zostaną przekazane do określonego faksu.

Odbieranie faksu na komputerze



- Ta funkcja może nie być dostępna, w zależności od modelu lub wyposażenia opcjonalnego (patrz „Funkcje poszczególnych modeli” na stronie 7).
- Aby użyć tej funkcji, ustaw opcję na panelu sterowania:

Na panelu sterowania naciśnij  (Faks) >  (**Menu**) > **Funk. faksu** > **Odb. przekaz.** > **Przek. do PC** > **Przekaz** panelu sterowania.





- 1 Otwórz aplikację Samsung Easy Printer Manager.
- 2 Wybierz odpowiednie urządzenie z **Lista drukarek**.
- 3 Wybierz menu **Ustawienia faksowania do komputera**.
- 4 Użyj karty **Włącz odbieranie faksów z urządzenia**, aby zmienić ustawienia faksu.
 - **Typ obrazu:** Odebrane fakсы można przekształcić w plik PDF lub TIFF.
 - **Lokalizacja zapisywania:** Wybór miejsca zapisywania skonwertowanych faksów.
 - **Prefiks:** Wybierz prefiks.

Funk. faksu

- **Wydrukuj odebrany faks:** po odebraniu faksu ustaw dla niego dane drukowania.
- **Powiadamij po zakończeniu:** W celu powiadomienia o odebraniu faksu zostanie wyświetlone okno wyskakujące.
- **Otwórz za pomocą aplikacji domyślnej:** Po odebraniu faksu otwórz faks w domyślnej aplikacji.
- **Brak:** Po odebraniu faksu urządzenie nie powiadamia użytkownika ani nie otwiera aplikacji.

5 Naciśnij **Zapisz > OK**.

Zmiana trybów odbierania

- 1 Na panelu sterowania naciśnij przycisk  (Faks) >  (**Menu**) > **Konfig. faksu > Odbieranie > Tryb odb..**
- 2 Wybierz żadaną opcję.
 - **Faks:** odbieranie przychodzącego połączenia faksu i automatyczne przechodzenie do trybu odbierania faksu.
 - **Telefon:** Odbieranie faksu po naciśnięciu przycisku  (**On Hook Dial**), a następnie  (**Start**).

- **Odb./Faks:** ta funkcja jest używana wtedy, gdy do urządzenia podłączona jest automatyczna sekretarka. Urządzenie odbiera połączenie przychodzące, po czym osoba dzwoniąca może zostawić wiadomość na automatycznej sekretarce. Jeśli na linii pojawi się sygnał faksu, urządzenie automatycznie przełączy się w tryb Faks w celu odebrania faksu.



Aby korzystać z trybu **Odb./Faks**, należy podłączyć automatyczną sekretarkę do gniazda EXT z tyłu urządzenia.

- **DRPD:** Można odebrać połączenie za pomocą funkcji DRPD (Distinctive Ring Pattern Detection). Funkcja DRPD to usługa firmy telefonicznej, która umożliwia użytkownikowi korzystanie z jednej linii telefonicznej do odbierania połączeń z kilku różnych numerów telefonów. Aby uzyskać szczegółowe informacje, patrz temat „Odbieranie faksów w trybie DRPD” na stronie 272.





W zależności od kraju zakupu urządzenia to ustawienie może być niedostępne.

- 3 Naciśnij opcję **OK**.
- 4 Naciśnij  (**Cancel** lub **Stop/Clear**), aby powrócić do trybu gotowości.

Funk. faksu

Odbieranie ręczne w trybie Tel

Faks można odebrać naciskając przycisk  (On Hook Dial), a następnie  (Start) po usłyszeniu sygnału faksu.

Odbieranie w trybach Automatyczna sekretarka/ Faks

Aby użyć tego trybu, należy podłączyć automatyczną sekretarkę do gniazda EXT z tyłu urządzenia. Jeśli osoba dzwoniąca zostawi wiadomość, automatyczna sekretarka zapisze ją. Jeśli urządzenie wykryje sygnał faksu na linii, automatycznie rozpocznie odbieranie faksu.



- Jeśli dla urządzenia ustawiono ten tryb, a automatyczna sekretarka jest wyłączona lub do gniazda EXT nie jest podłączona żadna automatyczna sekretarka, urządzenie automatycznie przejdzie w tryb Faks po wstępnie ustawionej liczbie dzwonek.
- Jeśli automatyczna sekretarka jest wyposażona w funkcję odliczania liczby dzwonek określonej przez użytkownika, należy ustawić urządzenie tak, aby połączenia przychodzące były odbierane po 1 dzwonku.
- Jeśli urządzenie włączone jest w trybie Tel. odłącz lub wyłącz automatyczną sekretarkę urządzenia faksu. W przeciwnym wypadku wiadomość wychodząca z automatycznej sekretarki będzie zakłócać rozmowę telefoniczną.

Odbieranie faksów za pomocą zewnętrznego telefonu

W przypadku korzystania z telefonu zewnętrznego podłączonego do gniazda EXT można odbierać fakсы podczas rozmowy za pośrednictwem telefonu zewnętrznego, bez konieczności podchodzenia do faksu.

W przypadku odebrania połączenia za pomocą telefonu zewnętrznego i usłyszenia dźwięku faksu, naciśnij klawisze *9* na telefonie zewnętrznym. Urządzenie odbierze faks.

9 to kod zdalnego odbioru, zaprogramowany fabrycznie. Gwiazdki na początku i końcu są stałe, ale można zmienić znajdujący się w środku numer na dowolnie wybrany.



Podczas rozmowy za pomocą telefonu podłączonego do gniazda EXT funkcje kopiowania i skanowania nie są dostępne.

Funk. faksu

Odbieranie faksów w trybie DRPD

W zależności od kraju zakupu urządzenia to ustawienie może być niedostępne. Funkcja DRPD to usługa firmy telefonicznej, która umożliwia użytkownikowi korzystanie z jednej linii telefonicznej do odbierania połączeń z kilku różnych numerów telefonów. Ta funkcja jest często używana w usługach odbierania połączeń telefonicznych, gdzie odbierane są połączenia od różnych klientów i informacje o numerze, z którego dana osoba próbuje się skontaktować, są wymagane, aby udzielić prawidłowej odpowiedzi.



W zależności od kraju zakupu urządzenia to ustawienie może być niedostępne.

1 Na panelu sterowania wybierz  (Faks) >  (**Menu**) > **Konfig. faksu** > **Odbieranie** > **Tryb DRPD** > **Oczekiwanie na sygnał**.

2 Wybierz numer swojego faksu z innego telefonu.

3 Gdy urządzenie zacznie dzwonić, nie odbieraj połączenia. Urządzenie potrzebuje kilku dzwonek, aby zarejestrować wzór.

Gdy urządzenie zarejestruje wzór, na wyświetlaczu zostanie wyświetlony komunikat **Ukończone konfig. DRPD**. Jeśli konfiguracja funkcji DRPD nie powiedzie się, zostanie wyświetlony komunikat **Błąd dzwonka-DRPD**.

4 Naciśnij przycisk **OK**, gdy zostanie wyświetlona opcja DRPD, i rozpocznij ponownie od punktu 2.



- Tryb DRPD należy ustawić ponownie, jeśli numer faksu uległ zmianie lub jeśli podłączono urządzenie do innej linii telefonicznej.
- Po skonfigurowaniu funkcji DRPD należy ponownie wybrać numer swojego faksu, aby sprawdzić, czy urządzenie odpowiada sygnałem faksu. Następnie należy połączyć się z innym numerem przypisanym do tej samej linii, aby upewnić się, że połączenie jest przekazywane do telefonu wewnętrznego lub automatycznej sekretarki podłączonej do gniazda EXT.

Odbieranie w trybie bezpiecznego odbierania





Ta funkcja może nie być dostępna, w zależności od modelu lub wyposażenia opcjonalnego (patrz „Funkcje poszczególnych modeli” na stronie 7).



Może zaistnieć konieczność uniemożliwienia dostępu do odebranych faksów osobom nieupoważnionym. W trybie bezpiecznego odbierania wszystkie przychodzące fakсы są umieszczane w pamięci. Można wydrukować wszystkie przychodzące fakсы po wprowadzeniu hasła.

Funk. faksu



Aby skorzystać z trybu bezpiecznego odbierania, należy włączyć menu w panelu sterowania:  (Faks) >  (**Menu**) > **Funk. faksu** > **Bezp. odbier..**

Drukowanie odebranych faksów

- 1 Na panelu sterowania wybierz opcje  (Faks) >  (**Menu**) > **Funk. faksu** > **Bezp. odbier.** > **Drukuj.**
- 2 Wprowadź czterocyfrowy kod dostępu, a następnie naciśnij przycisk **OK**.
- 3 Urządzenie wydrukuje wszystkie fakсы przechowywane w pamięci.

Odbieranie faksów do pamięci



Ponieważ urządzenie jest urządzeniem wielofunkcyjnym, może odbierać fakсы podczas wykonywania kopii lub drukowania. Jeśli w trakcie kopiowania lub drukowania zostanie odebrany faks, urządzenie zapisze go w pamięci. Następnie, po zakończeniu kopiowania lub drukowania, urządzenie automatycznie wydrukuje faks.



W przypadku odbioru i drukowania faksu niemożliwe jest przetworzenie innych zadań kopiowania i drukowania.

Automatyczne drukowanie raportu wysłanych faksów

Urządzenie można ustawić tak, aby drukowało raport zawierający szczegółowe informacje o ostatnich 50 operacjach komunikacji, łącznie z godzinami i datami.

- 1 Na panelu sterowania naciśnij przycisk  (Faks) >  (**Menu**) > **Konfig. faksu** > **Raport autom.** > **WI..**
- 2 Naciśnij  (**Cancel** lub **Stop/Clear**), aby powrócić do trybu gotowości.



5. Użyteczne narzędzia do zarządzania

W tym rozdziale opisano narzędzia do zarządzania pomocne w pełnym wykorzystaniu możliwości urządzenia.

- **Easy Capture Manager** 275
- **Samsung Easy Color Manager** 276
- **Samsung AnyWeb Print** 277
- **Easy Eco Driver** 278
- **Korzystanie z usługi SyncThru™ Web Service** 279
- **Korzystanie z aplikacji Samsung Easy Printer Manager** 282
- **Korzystanie z aplikacji Samsung Easy Document Creator** 286
- **Korzystanie z aplikacji Stan drukarki Samsung** 293
- **Korzystanie z programu Unified Driver Configurator w systemie Linux** 295



Easy Capture Manager



- Ta funkcja może nie być dostępna, w zależności od modelu lub wyposażenia opcjonalnego (patrz „Oprogramowanie” na stronie 8).
- Narzędzie to dostępne jest tylko dla użytkowników systemu Windows (patrz „Oprogramowanie” na stronie 8).

Aby przechwycić ekran i uruchomić aplikację Easy Capture Manager, wystarczy nacisnąć klawisz Print Screen. Teraz możesz łatwo wydrukować przechwycony lub edytowany ekran.

Samsung Easy Color Manager

Samsung Easy Color Manager ułatwia użytkownikom dokonywanie nieznacznych ustawień dzięki 6 odcieniom kolorów, oraz dostosowanie innych wartości, np. jasności, kontrastu i nasycenia. Zmiany odcieni kolorów można zapisać jako profil i można z nich korzystać ze sterownika lub z wewnątrz maszyny.



- Ta funkcja może nie być dostępna, w zależności od modelu lub wyposażenia opcjonalnego (patrz „Oprogramowanie” na stronie 8).
- Narzędzie to dostępne jest tylko dla użytkowników systemów Windows i Macintosh (patrz „Oprogramowanie” na stronie 8).

Ułatwia użytkownikom kolorowej drukarki laserowej firmy Samsung dostosowanie koloru do własnych potrzeb.

Pobierz oprogramowanie z witryny internetowej firmy Samsung, następnie rozpakuj i zainstaluj je: (<http://www.samsung.com> > znajdź swój produkt > Wsparcie lub Centrum pobierania).

Samsung AnyWeb Print



- Ta funkcja może nie być dostępna, w zależności od modelu lub wyposażenia opcjonalnego (patrz „Oprogramowanie” na stronie 8).
- Narzędzie to dostępne jest tylko dla użytkowników systemów Windows i Macintosh (patrz „Oprogramowanie” na stronie 8).

To narzędzie umożliwia tworzenie zrzutów ekranu stron w przeglądarce Windows Internet Explorer, a także ich podgląd, usuwanie i drukowanie.

Pobierz oprogramowanie z witryny internetowej firmy Samsung, następnie rozpakuj i zainstaluj je: (<http://www.samsung.com> > znajdź swój produkt > Wsparcie lub Centrum pobierania).

Easy Eco Driver



- Ta funkcja może nie być dostępna, w zależności od modelu lub wyposażenia opcjonalnego (patrz „Oprogramowanie” na stronie 8).
- Narzędzie to dostępne jest tylko dla użytkowników systemu Windows (patrz „Oprogramowanie” na stronie 8).

Za pomocą narzędzia Easy Eco Driver, przed drukowaniem można zastosować funkcje Eco, aby oszczędzać papier i toner. Aby użyć aplikacji, przed drukowaniem zaznacz pole wyboru **Uruchom Easy Eco Driver** we właściwościach drukarki.

Aplikacja Easy Eco Driver umożliwia także prostą edycję, np. usuwanie obrazów i tekstu, zmianę atrybutu czcionki itp. Często używane ustawienia można zapisać jako ustawienia wstępne.

Jak używać:

- 1 Otwórz dokument do wydruku.
- 2 Wydrukuj dokument.
Zostanie wyświetlone okno podglądu.
- 3 Zaznacz opcje, które chcesz zastosować do dokumentu.
Możesz obejrzeć podgląd zastosowanych funkcji.
- 4 Kliknij przycisk **Drukuj**.

Korzystanie z usługi SyncThru™ Web Service



- Do działania aplikacji SyncThru™ Web Service wymagane jest zainstalowanie przeglądarki Internet Explorer 6.0 lub nowszej.
- Objasnienia dotyczące usługi SyncThru™ Web Service zawarte w tym podręczniku użytkownika mogą się różnić od zakupionego urządzenia, w zależności od opcji i modelu.
- Tylko model sieciowy (patrz „Funkcja Różne” na stronie 10).

Uzyskiwanie dostępu do usługi SyncThru™ Web Service

- 1 Uruchom przeglądarkę internetową, na przykład program Internet Explorer, w systemie Windows.

W polu adresu podaj adres IP drukarki (<http://xxx.xxx.xxx.xxx>) i naciśnij klawisz Enter lub kliknij opcję **Przejdź**.

- 2 Zostanie otwarta wbudowana witryna internetowa urządzenia.

Logowanie do programu SyncThru™ Web Service

Przed ustawieniem opcji usługi SyncThru™ Web Service należy zalogować się jako administrator. Z usługi SyncThru™ Web Service można korzystać bez logowania, ale w takim przypadku dostęp do kart **Ustawienia** i **Zabezpieczenia** będzie niemożliwy.

- 1 Kliknij polecenie **Logowanie** w górnej prawej części witryny SyncThru™ Web Service.
- 2 Jeżeli jest to pierwsze logowanie do programu **SyncThru™ Web Service**, konieczne jest zalogowanie się jako administrator. Wpisz poniższe domyślne **ID** i **Hasło**. Zalecamy zmianę hasła domyślnego ze względów bezpieczeństwa.
 - **ID: admin**
 - **Hasło: sec00000**

Program SyncThru™ Web Service — przegląd



Informacje

Ustawienia

Zabezpieczenia

Konserwacja



W zależności od używanego modelu urządzenia niektóre karty mogą nie być wyświetlane.

Korzystanie z usługi SyncThru™ Web Service

Karta Informacje

Ta karta przedstawia ogólne informacje dotyczące urządzenia. Można sprawdzić na przykład, ile toneru pozostało. Można również wydrukować raporty, np. raport błędów.

- **Aktywne alerty:** Wskazuje alerty, które wystąpiły w urządzeniu oraz ich ważność.
- **Materiały:** Wskazuje, ile stron zostało zadrukowanych oraz ilość toneru pozostałego w kasecie.
- **Liczniki użycia:** Wskazuje obciążenia pracą w rozbiciu na typu wydruków: jednostronne i dwustronne.
- **Bieżące ustawienia:** Wyświetla dane urządzenia i sieci.
- **Drukuj informacje:** Drukuje raporty dotyczące np. systemu, adresu e-mail i czcionki.

Karta Ustawienia

Ta karta umożliwia ustawienie opcji konfiguracji dostępnych w urządzeniu i sieci. Aby karta była widoczna, należy zalogować się jako administrator.

- Karta **Ustawienia urządzenia:** Umożliwia ustawienie opcji dostępnych w urządzeniu.
- Karta **Ustawienia sieciowe:** Wyświetla opcje środowiska sieciowego. Pozwala na ustawienie opcji takich jak TCP/IP oraz protokołów sieciowych.

Karta Zabezpieczenia

Ta karta umożliwia ustawienie informacji bezpieczeństwa systemu i sieci. Aby karta była widoczna, należy zalogować się jako administrator.

- **Zabezpieczenia komputera:** Umożliwia określenie informacji dotyczących administratora systemu. Można także włączać lub wyłączać funkcje urządzenia.
- **Zabezpieczenia Sieci:** Umożliwia określenie ustawień filtrowania IPv4/IPv6 i serwerów uwierzytelniania.

Karta Konserwacja

Ta karta umożliwia konserwację urządzenia poprzez aktualizację oprogramowania układowego i ustawienie informacji kontaktowych do wysyłania poczty elektronicznej. Po wybraniu menu **Łącze** można również połączyć się z witryną Samsung lub pobrać sterowniki.

- **Aktualizacja oprogramowania systemowego:** Aktualizuj oprogramowanie systemowe urządzenia.
- **Informacje kontaktowe:** Konfiguracja informacji kontaktowych.
- **Łącze:** Wyświetla łącza do przydatnych witryn, na których można przeczytać lub pobrać informacje.

Ustawianie informacji dotyczących administratora systemu

To ustawienie jest niezbędne do używania opcji powiadomienia e-mail.



W zależności od opcji lub modelu niektóre menu mogą nie być wyświetlane. Oznacza to, że opcja nie dotyczy danego urządzenia.

- 1** Uruchom przeglądarkę internetową, na przykład program Internet Explorer, w systemie Windows.
W polu adresu podaj adres IP urządzenia (<http://xxx.xxx.xxx.xxx>) i naciśnij klawisz Enter lub kliknij opcję **Przejdź**.
- 2** Zostanie otwarta wbudowana witryna internetowa urządzenia.
- 3** Z karty **Zabezpieczenia** wybierz kolejno **Zabezpieczenia komputera** > **Administrator systemu**.
- 4** Wprowadź imię i nazwisko administratora, numer telefonu, lokalizację i adres e-mail.
- 5** Kliknij przycisk **Zastosuj**.

Korzystanie z aplikacji Samsung Easy Printer Manager



- Ta funkcja może nie być dostępna, w zależności od modelu lub wyposażenia opcjonalnego (patrz „Oprogramowanie” na stronie 8).
- Narzędzie to dostępne jest tylko dla użytkowników systemów Windows i Macintosh (patrz „Oprogramowanie” na stronie 8).
- W przypadku systemu Windows do korzystania z programu Samsung Easy Printer Manager wymagany jest program Internet Explorer w wersji 6.0.

Narzędzie Samsung Easy Printer Manager to aplikacja, która gromadzi wszystkie ustawienia urządzenia firmy Samsung w jednym miejscu. Narzędzie Samsung Easy Printer Manager obejmuje ustawienia urządzenia, a także środowiska drukowania, ustawienia/działania oraz uruchamianie. Wszystkie te funkcje gwarantują wygodę użytkownika urządzenia firmy Samsung. Narzędzie Samsung Easy Printer Manager obejmuje dwa różne interfejsy użytkownika: podstawowy oraz zaawansowany. Przełączanie pomiędzy dwoma interfejsami jest proste: wystarczy kliknąć przycisk.

Opis narzędzia Samsung Easy Printer Manager

Otwieranie programu:

Środowisko Windows

Wybierz **Start > Programy** lub **Wszystkie programy > Samsung Printers > Samsung Easy Printer Manager > Samsung Easy Printer Manager**.

Środowisko Macintosh

Otwórz kolejno foldery **Applications > Samsung > Samsung Easy Printer Manager**

Interfejs aplikacji Samsung Easy Printer Manager składa się z różnych prostych sekcji opisanych w poniższej tabeli:





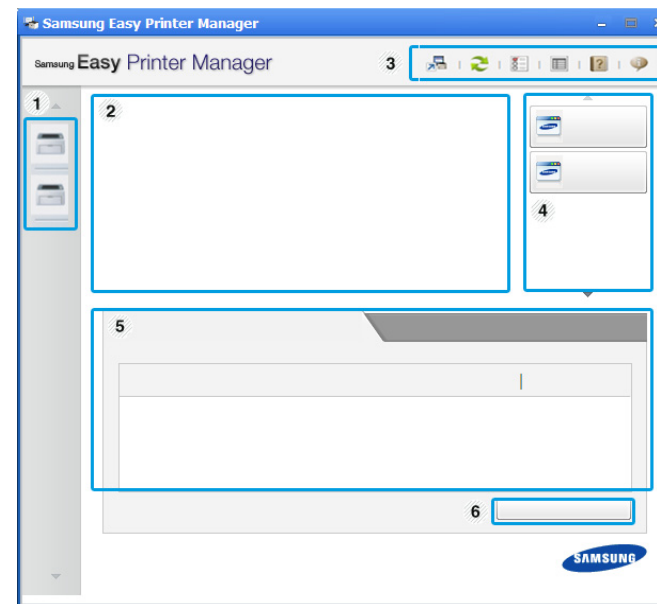

Zrzut ekranu może się różnić w zależności od systemu operacyjnego.



1	Lista drukarek	Lista drukarek wyświetla drukarki zainstalowane na komputerze oraz drukarki sieciowe dodane podczas wykrywania sieci (tylko system Windows).
---	----------------	--

Korzystanie z aplikacji Samsung Easy Printer Manager

2	Informacje o drukarce	<p>Tutaj znajdują się informacje ogólne na temat urządzenia. Można tu sprawdzić takie informacje, jak nazwa modelu urządzenia, adres IP (lub nazwa portu) oraz stan urządzenia.</p> <p> Umożliwia wyświetlenie Podręcznik użytkownika.</p> <p>Przycisk Rozwiązywanie problemów: W przypadku wystąpienia błędu ten przycisk otwiera Pod. wyk. i usuw. usterek. Umożliwia to bezpośrednie otwieranie odpowiedniej części w podręczniku użytkownika.</p>
3	Informacje o aplikacji	<p>Obejmuje łącza do zmian zaawansowanych ustawień, preferencji, pomocy i informacji o aplikacji.</p> <p> Przycisk  służy do zmiany interfejsu użytkownika na interfejs ustawień zaawansowanych (patrz „Przegląd interfejsu ustawień zaawansowanych” na stronie 284).</p>

4	Szybkie łącza	<p>Wyświetla Szybkie łącza do określonych funkcji urządzenia. Ta sekcja zawiera także łącza do aplikacji w ustawieniach zaawansowanych.</p> <p> Po podłączeniu urządzenia do sieci aktywowana zostanie ikona aplikacji SyncThru™ Web Service.</p>
5	Obszar zawartości	<p>Wyświetla informacje o wybranym urządzeniu, pozostałym poziomie toneru i papieru. Informacje te różnić się będą w zależności od wybranego urządzenia. Niektóre urządzenia nie obsługują tej funkcji.</p>
6	Zamów materiały ekspl.	<p>Kliknij przycisk Zamów w oknie zamówienia materiałów. Nowe kasety z tonerem zamawiać można za pośrednictwem Internetu.</p>



Wybierz menu **Pomoc** lub kliknij przycisk  w oknie i kliknij dowolną opcję, o której chcesz dowiedzieć się więcej.

Korzystanie z aplikacji Samsung Easy Printer Manager

Przegląd interfejsu ustawień zaawansowanych

Interfejs zaawansowany przeznaczony jest dla osób zarządzających siecią i urządzeniami.



W zależności od opcji lub modelu niektóre menu mogą nie być wyświetlane. Oznacza to, że opcja nie dotyczy danego urządzenia.

Ustawienia urządzenia

Umożliwia skonfigurowanie różnych ustawień np. konfiguracji urządzenia, papieru, układu strony, emulacji, sieci i informacji o drukowaniu.

Ustawienia skanowania do komputera

To menu zawiera ustawienia umożliwiające tworzenie lub usuwanie profili skanowania do PC.

- **Włączanie skanowania:** Określa, czy skanowanie jest włączone w urządzeniu.
- Karta **Podstawowe:** Zawiera ogólne ustawienia skanowania i urządzenia.
- Karta **Obraz:** Zawiera ustawienia zmiany obrazu.

Ustawienia faksowania do komputera

Zawiera ustawienia podstawowej funkcji skanowania wybranego urządzenia.

- **Wyłącz:** Jeśli opcja **Wyłącz** ma wartość **Wł.**, przychodzące fakсы nie będą odbierane w urządzeniu.
- **Włącz odbieranie faksów z urządzenia:** Umożliwia wysyłanie faksów za pomocą urządzenia i konfigurację większej liczby opcji.

Ustawienia ostrzeżeń (tylko środowisko Windows)

To menu zawiera ustawienia powiązane z alarmami o błędach.

- **Ostrzeżenie drukarki:** Obejmuje ustawienia czasu otrzymania alarmu.
- **Ostrzeżenie e-mail:** Zawiera opcje dotyczące otrzymywania alertów pocztą elektroniczną.
- **Historia ostrzeżeń:** Obejmuje alerty dotyczące historii urządzenia i toneru.

Korzystanie z aplikacji Samsung Easy Printer Manager

Rozliczanie zadań

Umożliwia obsługę zapytań dotyczących informacji o przydziałach określonego użytkownika rozliczania zadań. Informacje o przydziałach mogą być tworzone i stosowane do urządzeń przez oprogramowanie do rozliczania zadań, np. oprogramowanie administracyjne SyncThru™ lub CounThru™.

Korzystanie z aplikacji Samsung Easy Document Creator

Samsung Easy Document Creator to aplikacja ułatwiająca skanowanie, łączenie i zapisywanie dokumentów w różnych formatach, w tym w formacie .epub. Dokumenty te można udostępniać w serwisach społecznościowych lub za pośrednictwem faksu. Niezależnie od tego, czy jesteś studentem i chcesz uporządkować materiały z biblioteki, czy mama, która chce się pochwalić zdjęciami z ostatnich urodzin dziecka, program Easy Document Creator zapewni Ci niezbędne narzędzia.



- Narzędzie to dostępne jest tylko dla użytkowników systemu Windows.
- Do korzystania z programu Samsung Easy Document Creator wymagany jest system Windows XP lub nowszy oraz program Internet Explorer w wersji 6.0 lub nowszej.
- Aplikacja Samsung Easy Document Creator jest instalowana automatycznie podczas instalacji oprogramowania urządzenia.

Poznanie programu Samsung Easy Document Creator

Otwieranie programu:

Wybierz opcje **Start > Programy** lub **Wszystkie programy > Samsung Printers > Samsung Easy Document Creator > Samsung Easy Document Creator**.



Interfejs aplikacji Samsung Easy Document Creator składa się z różnych podstawowych części, opisanych w poniższej tabeli:

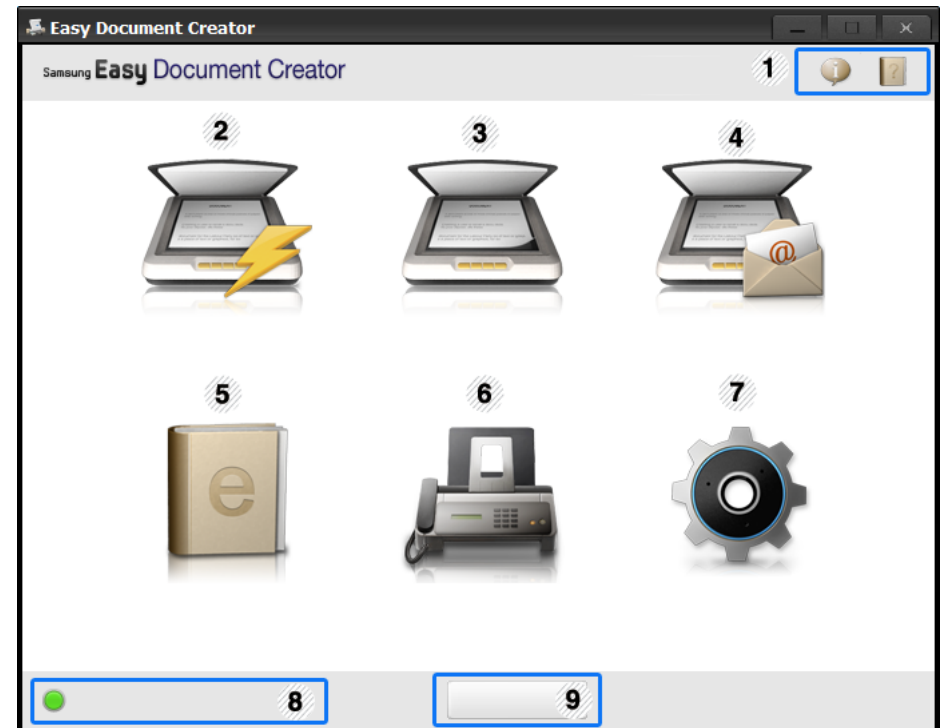

Zrzut ekranu może się różnić w zależności od systemu operacyjnego.





Korzystanie z aplikacji Samsung Easy Document Creator

1	 (Informacje)	Kliknij przycisk informacji, aby wyświetlić informacje o wersji programu.
	 (Pomoc)	Kliknij przycisk pomocy, aby uzyskać informacje o opcjach, których chcesz użyć.
2	Szybkie skanowanie	Ta funkcja automatycznie skanuje dokument z zastosowaniem ustawień wybranych w opcjach konfiguracji. Można wcześniej ustawić takie opcje jak typ obrazu, rozmiar dokumentu, rozdzielczość czy typ pliku (patrz „Szybkie skanowanie” na stronie 289).

3	Skanuj	Ten tryb umożliwia korzystanie z bardziej szczegółowych opcji skanowania pojedynczych dokumentów (patrz „Skanowanie” na stronie 289).
		 Konwersja tekstu jest dostępna dopiero po zainstalowaniu opcjonalnego oprogramowania do optycznego rozpoznawania znaków (OCR), przy użyciu osobnego pliku instalacyjnego.
		<ul style="list-style-type: none">• Skanowanie obrazu: Służy do skanowania pojedynczych obrazów i większej liczby obrazów.• Skanowanie dokumentu: Służy do skanowania dokumentów zawierających tekst lub tekst i obrazy.• Konwersja tekstu: Służy do skanowania dokumentów wymagających zapisu w formie edytowalnego tekstu.• Skanowanie książki: Służy do skanowania książek przy użyciu skanera płytowego.• Ulubione: Utworzone przez użytkownika ulubione profile często używanych ustawień skanowania.

Korzystanie z aplikacji Samsung Easy Document Creator

4	Przesyłanie do witryny społecznościowej	<p>Ta funkcja umożliwia łatwe i szybkie przesyłanie plików do różnych witryn społecznościowych. Aby przesłać obraz do serwisu Facebook, Flickr, Picasa, Google Docs lub Twitter, zeskanuj go lub wybierz już istniejący (patrz „Skanowanie do witryny społecznościowej” na stronie 290).</p>
		<p> Funkcja przesyłania do witryny społecznościowej jest dostępna dopiero po zainstalowaniu pakietu Microsoft®.NET Framework 3.5 Service Pack 1 (http://www.microsoft.com/download/en/details.aspx?id=22). Wymagany jest system Windows XP lub nowszy oraz program Internet Explorer 7.0 lub nowszy</p>
5	Konwersja do książki elektronicznej	<p>Ta funkcja umożliwia skanowanie wielu dokumentów po postaci jednej książki elektronicznej lub konwersję istniejących plików do formatu książki elektronicznej (plik .epub) (patrz „Konwersja do książki elektronicznej” na stronie 291).</p>

6	Wyślij faks	<p>Ta funkcja umożliwia bezpośrednie wysłanie dokumentu faksem z programu Easy Document Creator, jeśli zainstalowany jest sterownik Samsung Network PC Fax (patrz „Wysyłanie faksu z komputera” na stronie 265).</p>
		<p> Jeśli sterownik Samsung Network PC Fax nie jest zainstalowany, ta funkcja jest wyszarzona.</p>
7	Konfiguracja	<p>Ta funkcja obejmuje opcje z kategorii Typowe i Szybkie skanowanie.</p>
8	Nazwa urządzenia	<p>Pokazuje gotowy do użycia skaner/faks.</p>
9	Wyszukaj	<p>Jeśli nie jest wyświetlane żadne urządzenie gotowe do użycia, kliknij ten przycisk, aby je znaleźć.</p>
		<p> Aby automatycznie wyszukać wszystkie urządzenia, do których masz dostęp, kliknij opcję Wyszukaj teraz.</p>



Kliknij przycisk Pomoc (?) w prawym górnym rogu okna, a następnie kliknij dowolną opcję, aby uzyskać informacje na jej temat.

Korzystanie z aplikacji Samsung Easy Document Creator

Korzystanie z funkcji

Skanowanie

- 1 Połóż jeden arkusz na płycie stroną zadrukowaną skierowaną do dołu lub większą liczbę arkuszy w automatycznym podajniku dokumentów, stroną zadrukowaną skierowaną do góry (patrz „Wkładanie oryginałów” na stronie 52).
- 2 Kliknij opcję **Skanuj** na ekranie głównym.
- 3 Wybierz typ skanowania lub ulubiony profil, a następnie kliknij opcję **Uruchom**.
- 4 Dostosuj ustawienia obrazu (**Ustawienia skanowania** i **Więcej opcji**).
- 5 Kliknij opcję **Skanuj**, aby zeskanować ostateczny obraz, lub opcję **Skan. wstępne**, aby uzyskać podgląd obrazu.
- 6 Wybierz opcję **Lokalizacja zapisywania**, **Wyślij do wiadomości e-mail** lub **Wyślij do witryny społeczn.**
- 7 Kliknij opcję **Zapisz** (zapisanie skanu), **Wyślij** (wysłanie skanu w wiadomości e-mail) lub **Udostępnij** (umieszczenie w Internecie).



Jeśli na płycie jest wystarczająca ilość miejsca, można jednocześnie zeskanować więcej niż jeden dokument. Aby dokonać wyboru kilku obszarów, skorzystaj z narzędzia .

Szybkie skanowanie

Konfiguracja szybkiego skanowania

Aby skonfigurować opcje szybkiego skanowania:

- 1 Kliknij opcję **Konfiguracja** na ekranie głównym.
- 2 Kliknij opcję **Domyślne**, aby zastosować ustawienia domyślne, lub wybierz własne opcje.
- 3 Kliknij opcję **Zastosuj**, aby zapisać zmiany.

Korzystanie z funkcji szybkiego skanowania

- 1 Połóż jeden arkusz na płycie stroną zadrukowaną skierowaną do dołu lub większą liczbę arkuszy w automatycznym podajniku dokumentów, stroną zadrukowaną skierowaną do góry (patrz „Wkładanie oryginałów” na stronie 52).
- 2 Kliknij opcję **Szybkie skanowanie** na ekranie głównym.

Korzystanie z aplikacji Samsung Easy Document Creator

3 Wybierz lokalizację zapisu skanowanych obrazów.

4 Kliknij opcję **Zapisz**, aby zapisać obraz.



Aby zeskanować kolejny obraz z tymi samymi ustawieniami, kliknij opcję **Skanuj kolejne**.

Skanowanie do witryny społecznościowej

Skanowanie bezpośrednio

- 1** Połóż jeden arkusz na płycie stroną zadrukowaną skierowaną do dołu lub większą liczbę arkuszy w automatycznym podajniku dokumentów, stroną zadrukowaną skierowaną do góry (patrz „Wkładanie oryginałów” na stronie 52).
- 2** Kliknij opcję **Przesyłanie do witryny społecznościowej** na ekranie głównym.
- 3** Kliknij opcje **Skanuj do witryny społecznościowej > Uruchom**.
- 4** Kliknij opcję **Skanuj**.

Przesyłanie istniejącego pliku

- 1** Kliknij opcję **Przesyłanie do witryny społecznościowej** na ekranie głównym.
- 2** Kliknij opcje **Istniejący plik do witryny społeczn. > Uruchom**.
- 3** Wybierz witrynę i kliknij opcję **Dodaj obraz**, aby znaleźć plik, który ma zostać przesłany.
- 4** Wybierz witrynę społecznościową, do której chcesz przesłać obraz, i kliknij opcję **Dalej**.
- 5** Postępuj zgodnie z instrukcjami danej witryny społecznościowej.



W przypadku problemów z dostępem i przesyłaniem plików do poszczególnych witryn społecznościowych, wynikających ze środowiska sieciowego, należy zapytać administratora sieci o ograniczenia zabezpieczające wprowadzone w danej sieci. Prawidłowe działanie funkcji przesyłania do witryn społecznościowych programu Samsung Easy Document Creator jest gwarantowane tylko w przypadku nieograniczonego środowiska sieciowego, umożliwiającego swobodną komunikację HTTPS.

Korzystanie z aplikacji Samsung Easy Document Creator

Konwersja do książki elektronicznej

Skanowanie bezpośrednie

- 1 Połóż jeden arkusz na płycie stroną zadrukowaną skierowaną do dołu lub większą liczbę arkuszy w automatycznym podajniku dokumentów, stroną zadrukowaną skierowaną do góry (patrz „Wkładanie oryginałów” na stronie 52).
- 2 Kliknij opcję **Konwersja do książki elektronicznej** na ekranie głównym.
- 3 Kliknij opcje **Skanuj do książki elektronicznej > Uruchom**.
- 4 Wprowadź nazwę i autora do umieszczenia w znaczniku metatag pliku **.epub** file, nazwę pliku i wybierz lokalizację zapisu.
- 5 Kliknij przycisk **Zapisz**.

Konwersja istniejących plików

- 1 Kliknij opcję **Konwersja do książki elektronicznej** na ekranie głównym.
- 2 Kliknij opcje **Istniejący plik do książki elektronicznej > Uruchom**.
- 3 Kliknij opcję **Dodaj obraz**, aby znaleźć plik do przekonwertowania.

- 4 Wprowadź nazwę i autora do umieszczenia w znaczniku metatag pliku **.epub** file, nazwę pliku i wybierz lokalizację zapisu.
- 5 Kliknij przycisk **Zapisz**.

Wysyłanie faksu

- 1 Kliknij opcję **Wyślij faks** na ekranie głównym.
- 2 Kliknij opcję dodawania pliku i wyszukaj plik do wysłania.
- 3 Kliknij opcję **Wyślij faks**.
- 4 Wprowadź dane faksu (numer odbiorcy, dane na stronę tytułową itp.).
- 5 Kliknij przycisk **Wyślij**.

Korzystanie z aplikacji Samsung Easy Document Creator

Dodatki

Aplikacja Easy Document Creator utworzy również nowe dodatki dla programów Microsoft PowerPoint, Word i Excel. Te nowe dodatki będą dostępne w nowym menu Easy Document Creator na paskach menu tych programów: **Skanuj do pakietu Office**, **Wyślij faks** i **Książka elektroniczna**.

Korzystanie z aplikacji Stan drukarki Samsung

Aplikacja Stan drukarki Samsung to program służący do monitorowania stanu drukarki i informowania o nim.



- Okno programu Stan drukarki Samsung i jego zawartość, pokazane w tym podręczniku użytkownika, mogą się różnić w zależności od urządzenia i używanego systemu operacyjnego.
- Należy sprawdzić, czy system operacyjny jest zgodny z urządzeniem (patrz temat „Dane techniczne” na stronie 126).
- Narzędzie to dostępne jest tylko dla użytkowników systemu Windows (patrz „Oprogramowanie” na stronie 8).

Przegląd Stan drukarki Samsung

W programie Stan drukarki Samsung można uzyskać informacje o błędach, które wystąpiły podczas pracy. Aplikacja Stan drukarki Samsung instalowana jest automatycznie podczas instalacji oprogramowania urządzenia.

Program Stan drukarki Samsung można także uruchomić ręcznie. Przejdź do **Preferencje drukowania**, kliknij kartę **Podstawowe** > przycisk **Stan drukarki**.

Na pasku zadań systemu Windows wyświetlone zostaną następujące ikony:

Ikona	Znaczenie	Opis
	Normalny	Urządzenie jest w trybie gotowości, nie występują błędy ani ostrzeżenia.
	Ostrzeżenie	Stan urządzenia może spowodować wystąpienie błędu w przyszłości. Na przykład, poziom toneru może być niski, co oznacza, że niedługo może dojść do jego wyczerpania.
	Wskaźnik błędu	Wystąpił przynajmniej jeden błąd.

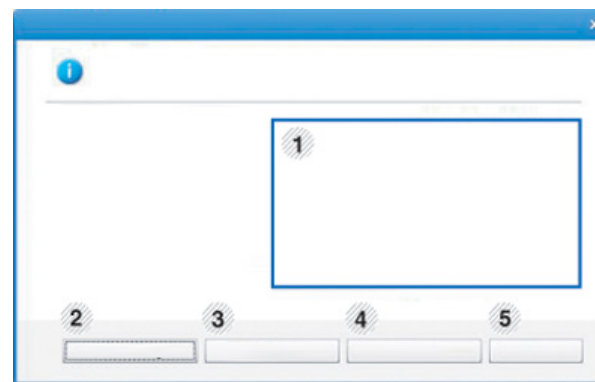

1	Poziom toneru	Możesz sprawdzić poziom toneru w każdej kasecie. Urządzenie i liczba kaset z tonerem wyświetlane w powyższym oknie mogą się różnić w zależności od używanego urządzenia. Niektóre urządzenia nie obsługują tej funkcji.
---	----------------------	---

Korzystanie z aplikacji Stan drukarki Samsung

2	Opcja	Możesz skonfigurować ustawienia ostrzeżeń związanych z zadaniami drukowania.
3	Zamów mat. ekspl.	Nowe kasety z tonerem zamawiać można za pośrednictwem Internetu.
4	Podręcznik użytkownika	Umożliwia wyświetlenie Podręcznik użytkownika.  W przypadku wystąpienia błędu ten przycisk otwiera Pod. wyk. i usuw. usterek . Umożliwia to otwieranie sekcji rozwiązywania problemów bezpośrednio w podręczniku użytkownika.
5	Zamknij	Zamknij okno.

Korzystanie z programu Unified Driver Configurator w systemie Linux

Unified Driver Configurator to narzędzie służące głównie do konfigurowania urządzeń wielofunkcyjnych. Stosowanie narzędzia Unified Driver Configurator wymaga zainstalowania zunifikowanego sterownika dla systemu Linux (Unified Linux Driver) (patrz „Instalacja w systemie Linux” na stronie 159).

Po zainstalowaniu sterownika Unified Linux Driver w systemie Linux na pulpicie zostanie automatycznie utworzona ikona pakietu Unified Driver Configurator.

Uruchamianie programu Unified Driver Configurator

- 1** Dwukrotnie kliknij ikonę **Unified Driver Configurator**, znajdującą się na pulpicie.
Można również kliknąć ikonę menu **Startup** i wybrać kolejno opcje **Samsung Unified Driver > Unified Driver Configurator**.
- 2** Aby przejść do okna konfiguracji danego modułu, należy kliknąć odpowiednie przyciski po lewej stronie.

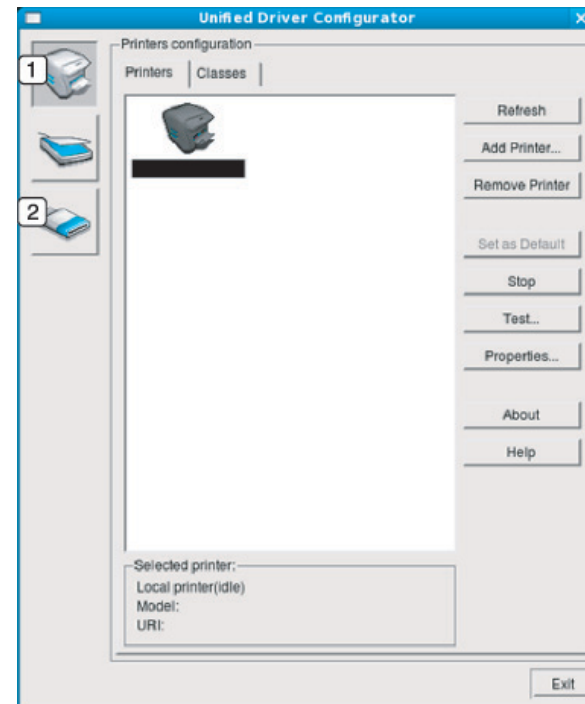

- 1 Printer Configuration**
- 2 Port Configuration**



Aby skorzystać z pomocy ekranowej, kliknij przycisk **Help** lub **?** w oknie.

- 3** Po zmianie konfiguracji kliknij przycisk **Exit**, aby zamknąć aplikację **Unified Driver Configurator**.

Korzystanie z programu Unified Driver Configurator w systemie Linux

Printers configuration

Menu **Printers configuration** ma dwie karty: **Printers** i **Classes**.

Karta Printers

Klikając przycisk z ikoną urządzenia z lewej strony okna programu **Unified Driver Configurator**, można wyświetlić bieżącą konfigurację drukarki systemowej.

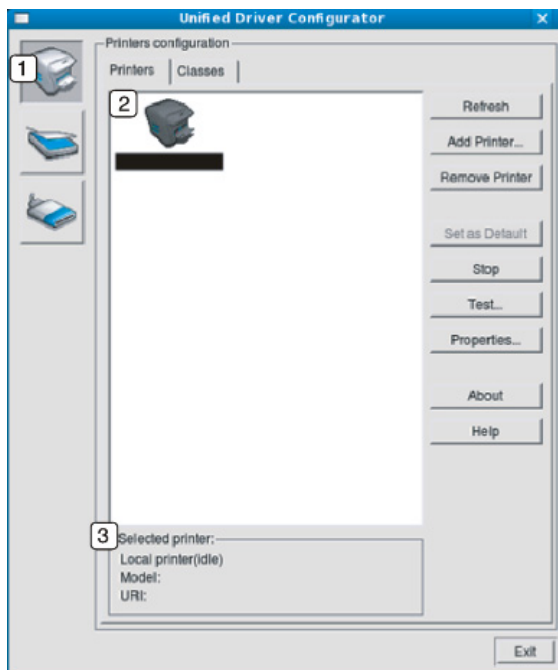

1	Przełącza do opcji Printers configuration .
2	Wyświetla wszystkie zainstalowane urządzenia.
3	Wyświetla stan, nazwę modelu i URI dla urządzenia.

Przyciski sterujące drukarką są następujące:

- **Refresh:** Odświeża listę dostępnych urządzeń.
- **Add Printer:** Umożliwia dodanie nowych urządzeń.
- **Remove Printer:** Usuwa wybrane urządzenie.
- **Set as Default:** Ustawia wybrane urządzenie jako domyślne.
- **Stop/Start:** Zatrzymuje/uruchamia urządzenie.
- **Test:** Umożliwia wydruk strony testowej w celu sprawdzenia, czy urządzenie działa poprawnie.
- **Properties:** Umożliwia przeglądanie i zmianę właściwości drukarki.

Korzystanie z programu Unified Driver Configurator w systemie Linux

Karta Classes

Na karcie Classes znajduje się lista dostępnych klas urządzeń.

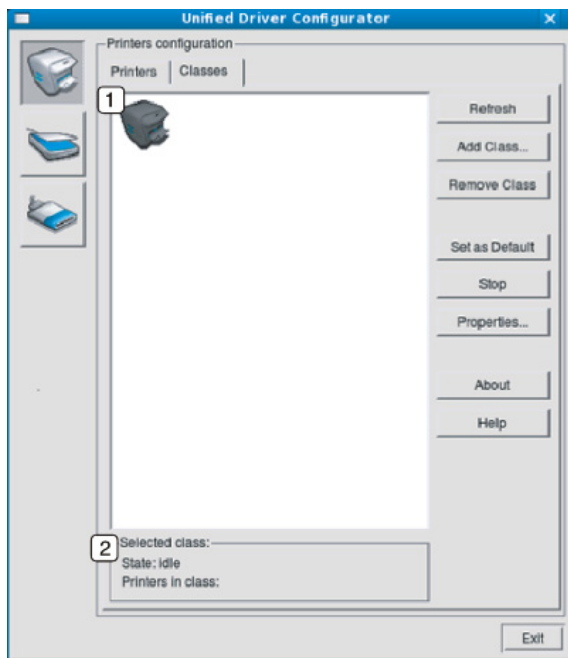

- 1 Wyświetla wszystkie klasy urządzeń.
- 2 Wyświetla stan klasy i liczbę urządzeń w tej klasie.

- **Refresh:** Odświeża listę klas.
- **Add Class:** Umożliwia dodanie nowej klasy urządzeń.
- **Remove Class:** Usuwa wybraną klasę urządzeń.

Ports configuration

W tym oknie można wyświetlać listę dostępnych portów, sprawdzać ich stan oraz zwalniać porty, które zostały zablokowane jako zajęte w momencie, kiedy proces nadrzędny został przerwany.

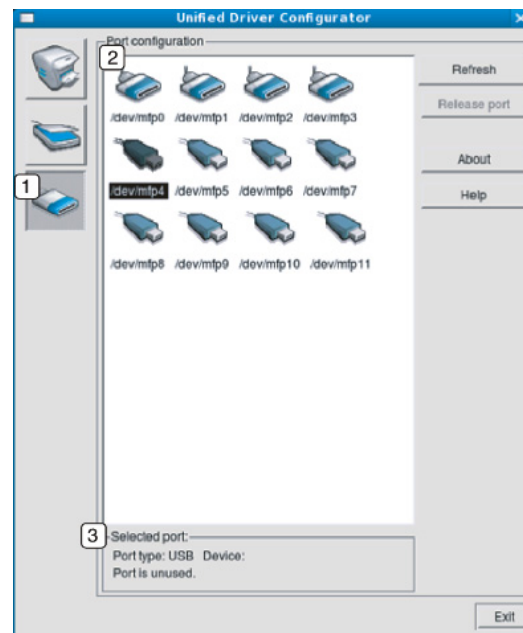

- 1 Przełącza do opcji **Ports configuration**.
- 2 Wyświetla wszystkie dostępne porty.
- 3 Wyświetla rodzaj portu, urządzenie podłączone do tego portu oraz stan.

- **Refresh:** odświeża listę dostępnych portów.
- **Release port:** Zwalnia wybrany port.



6. Rozwiązywanie problemów

Ten rozdział zawiera przydatne informacje dotyczące postępowania w przypadku wystąpienia błędu.

- **Problemy z podawaniem papieru** 299
- **Problemy z zasilaniem i podłączaniem kabla** 300
- **Problemy z drukowaniem** 301
- **Problemy z jakością wydruków** 306
- **Problemy z kopiowaniem** 314
- **Problemy ze skanowaniem** 316
- **Problemy z faksem** 318
- **Problemy związane z systemem operacyjnym** 320



W przypadku błędów występujących podczas bezprzewodowej instalacji i konfiguracji oprogramowania, zapoznaj się z sekcją dotyczącą rozwiązywania problemów w rozdziale konfiguracji połączenia bezprzewodowego (patrz „Rozwiązywanie problemów” na stronie 200).

Problemy z podawaniem papieru

Stan	Sugerowane rozwiązania
Papier zakleszcza się podczas drukowania	Usuń zakleszczenie papieru.
Papier skleja się.	<ul style="list-style-type: none">• Sprawdź maksymalną pojemność zasobnika.• Upewnij się, że użyto właściwego typu papieru.• Wyjmij papier z zasobnika papieru i wygnij go lub przekartkuj.• Wilgoć może powodować sklejanie się niektórych typów papieru.
Arkusze papieru nie są podawane ze stosu.	W zasobniku mogą znajdować się różne typy papieru. Załaduj do zasobnika papier jednego typu, rozmiaru i o jednakowej gramaturze.
Papier nie jest podawany do urządzenia.	<ul style="list-style-type: none">• Usuń wszystkie przeszkody z wnętrza urządzenia.• Papier nie został prawidłowo załadowany. Usuń papier z zasobnika i załaduj go prawidłowo.• W zasobniku znajduje się zbyt duża ilość papieru. Wyjmij nadmiar papieru.• Papier jest za gruby. Używaj tylko papieru zgodnego z wymaganiami technicznymi danego urządzenia.
Papier nadal ulega zakleszczeniu.	<ul style="list-style-type: none">• W zasobniku znajduje się zbyt duża ilość papieru. Wyjmij nadmiar papieru. W przypadku drukowania na materiałach specjalnych należy załadować materiał ręcznie.• Używany jest niewłaściwy typ papieru. Używaj tylko papieru zgodnego z wymaganiami technicznymi danego urządzenia.• Wewnątrz urządzenia mogą znajdować się resztki papieru. Otwórz pokrywę przednią i wyjmij resztki papieru.

Problemy z zasilaniem i podłączaniem kabla

Stan	Sugerowane rozwiązania
Urządzenie nie jest zasilane lub kabel łączący urządzenie z komputerem nie jest podłączony prawidłowo.	<ul style="list-style-type: none"><li data-bbox="660 288 2181 379">• Najpierw podłącz urządzenie do źródła zasilania. Jeśli na panelu sterowania urządzenia znajduje się przycisk  (Power/Wakeup), naciśnij go.<li data-bbox="660 400 1352 437">• Odłącz kabel urządzenia i podłącz go ponownie.

Problemy z drukowaniem

Stan	Możliwa przyczyna	Sugerowane rozwiązania
Urządzenie nie drukuje.	Urządzenie nie jest zasilane.	Najpierw podłącz urządzenie do źródła zasilania. Jeśli na panelu sterowania urządzenia znajduje się przycisk  (Power/Wakeup), naciśnij go.
	Urządzenie nie jest wybrane jako urządzenie domyślne.	Wybierz urządzenie jako urządzenie domyślne w systemie Windows.
	Sprawdź następujące możliwości:	
	<ul style="list-style-type: none">• pokrywa nie jest zamknięta. Zamknij pokrywę.• Wystąpiło zakleszczenie papieru. Usuń zakleszczenie papieru (patrz „Usuwanie zakleszczeń papieru” na stronie 109).• Nie załadowano papieru do podajnika. Załaduj papier (patrz „Wkładanie papieru do zasobnika” na stronie 44).• Nie zainstalowano kasety z tonerem. Zainstaluj kasetę z tonerem (patrz „Wymiana kasety z tonerem” na stronie 88).• Upewnij się, że z kasety z tonerem została zdjęta osłona ochronna i arkusze (patrz „Wymiana kasety z tonerem” na stronie 88).	
	Jeśli wystąpił błąd systemowy, skontaktuj się z przedstawicielem serwisu.	
	Kabel łączący urządzenie z komputerem nie jest podłączony prawidłowo.	Odłącz kabel urządzenia i podłącz go ponownie (patrz „Widok z tyłu” na stronie 24).
Kabel łączący urządzenie z komputerem jest uszkodzony.	Jeśli to możliwe, podłącz kabel do innego sprawnego komputera i wykonaj wydruk. Można także spróbować użyć innego kabla urządzenia.	
Ustawienia portu są nieprawidłowe.	Sprawdź ustawienia drukarki w systemie Windows, aby określić, czy zadanie drukowania zostało wysłane do prawidłowego portu. Jeśli komputer wyposażony jest w więcej niż jeden port, upewnij się, że urządzenie jest podłączone do prawidłowego portu.	

Problemy z drukowaniem

Stan	Możliwa przyczyna	Sugerowane rozwiązania
Urządzenie nie drukuje.	Urządzenie może być nieprawidłowo skonfigurowane.	Sprawdź okno Preferencje drukowania , aby się upewnić, że wszystkie ustawienia są prawidłowe.
	Sterownik drukarki został nieprawidłowo zainstalowany.	Odinstaluj i zainstaluj ponownie sterownik urządzenia.
	Urządzenie nie działa prawidłowo.	Sprawdź, czy urządzenie nie wyświetla błędu systemowego na wyświetlaczu panelu sterowania. Skontaktuj się z serwisem.
	Rozmiar dokumentu jest zbyt duży – brakuje pamięci dyskowej komputera, aby umożliwić dostęp do tego zadania drukowania.	Zwolnij więcej przestrzeni na dysku i wydrukuj dokument ponownie.
	Zasobnik odbiorczy jest pełny.	Po wyjęciu papieru z zasobnika wyjściowego urządzenie wznowi drukowanie.
Urządzenie wybiera materiały do drukowania z niewłaściwego źródła papieru.	Opcje papieru wybrane w oknie Preferencje drukowania mogą być nieprawidłowe.	W wielu aplikacjach źródło papieru można wybrać na karcie Papier w oknie Preferencje drukowania (patrz „Otwieranie okna preferencji drukowania” na stronie 58). Wybierz właściwe źródło papieru. Zobacz ekran pomocy sterownika drukarki (patrz „Korzystanie z pomocy” na stronie 59).
Wykonywanie zadania drukowania trwa bardzo długo.	Zadanie może być bardzo złożone.	Zmniejsz złożoność strony lub zmień ustawienia jakości wydruku.

Problemy z drukowaniem

Stan	Możliwa przyczyna	Sugerowane rozwiązania
Połowa strony jest pusta.	Mogła zostać wybrana niewłaściwa orientacja strony.	Zmień orientację strony w aplikacji (patrz „Otwieranie okna preferencji drukowania” na stronie 58). Zobacz ekran pomocy sterownika drukarki (patrz „Korzystanie z pomocy” na stronie 59).
	Rzeczywisty rozmiar papieru oraz ustawienia rozmiaru papieru nie są zgodne.	Upewnij się, że rozmiar papieru w ustawieniach sterownika drukarki odpowiada arkuszom znajdującym się w zasobniku. Upewnij się także, czy rozmiar papieru w ustawieniach sterownika drukarki odpowiada papierowi wybranemu w ustawieniach używanej aplikacji oprogramowania (patrz „Otwieranie okna preferencji drukowania” na stronie 58).
Urządzenie drukuje, ale tekst jest niepoprawny, zniekształcony lub niepełny.	Kabel urządzenia jest nieprawidłowo podłączony lub uszkodzony.	Odłącz kabel urządzenia i podłącz go ponownie. Spróbuj wydrukować dokument, który wcześniej został już prawidłowo wydrukowany. Jeśli to możliwe, podłącz kabel i urządzenie do innego komputera i spróbuj wydrukować zadanie, które na pewno jest poprawne. Jeśli problem nie zostanie rozwiązany, wymień kabel urządzenia.
	Wybrano niewłaściwy sterownik drukarki.	Sprawdź menu wyboru drukarki w aplikacji, aby się upewnić, że wybrano właściwe urządzenie.
	Aplikacja działa nieprawidłowo.	Spróbuj wydrukować dokument z innej aplikacji.
	System operacyjny działa nieprawidłowo.	Zamknij system Windows i ponownie uruchom komputer. Wyłącz i włącz ponownie urządzenie.

Problemy z drukowaniem

Stan	Możliwa przyczyna	Sugerowane rozwiązania
Strony są drukowane, ale są puste.	Kaseta z tonerem jest uszkodzona lub pusta.	W razie potrzeby wstrząśnij kasetą z tonerem. W razie konieczności wymień kasetę z tonerem. <ul style="list-style-type: none">• Patrz „Rozprowadzanie tonera” na stronie 86.• Patrz „Wymiana kasety z tonerem” na stronie 88.
	Plik może zawierać puste strony.	Sprawdź, czy w pliku nie ma pustych stron.
	Niektóre elementy, np. kontroler lub płyta główna, są uszkodzone.	Skontaktuj się z serwisem.
Urządzenie niepoprawnie drukuje pliki PDF. Brakuje niektórych elementów graficznych, tekstu lub ilustracji.	Niezgodność między plikiem PDF a produktami firmy Acrobat.	Wydrukowanie pliku PDF jako obrazu może umożliwić tę czynność. Włącz opcję Drukuj jako obraz w opcjach drukowania programu Acrobat.  Drukowanie potrwa dłużej w przypadku drukowania pliku PDF jako obrazu.
Jakość druku zdjęć nie jest dobra. Obrazy nie są wyraźne.	Rozdzielczość zdjęcia jest bardzo niska.	Zmniejsz rozmiar zdjęcia. Po zwiększeniu rozmiaru w aplikacji rozdzielczość zostaje zmniejszona.
Przed rozpoczęciem drukowania urządzenie wydziela parę w pobliżu zasobnika wyjściowego.	Używanie wilgotnego papieru może spowodować powstawanie pary podczas wydruku.	To nie stanowi problemu. Kontynuuj drukowanie.

Problemy z drukowaniem



Stan	Możliwa przyczyna	Sugerowane rozwiązania
Drukarka nie drukuje na papierze o nietypowym formacie, jak papier do druku faktur.	Rzeczywisty rozmiar papieru i ustawiony rozmiar papieru nie są zgodne.	Wybierz właściwy rozmiar papieru w obszarze Niestandardowa na karcie Papier w oknie Preferencje drukowania (patrz „Otwieranie okna preferencji drukowania” na stronie 58).
Zadrukowany papier z fakturami jest zawinięty.	Ustawienia typu papieru nie pasują do siebie.	Zmień opcję drukarki i spróbuj ponownie. Przejdź do okna Preferencje drukowania , kliknij kartę Papier i ustaw typ Gruby (patrz „Otwieranie okna preferencji drukowania” na stronie 58).

Problemy z jakością wydruków

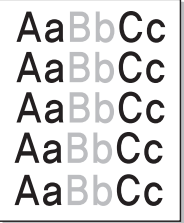
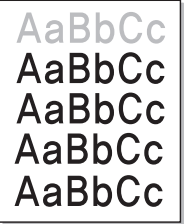
Jeśli wewnątrz urządzenia jest brudne lub jeśli papier został załadowany nieprawidłowo, jakość wydruku może się pogorszyć. Poniższa tabela zawiera informacje dotyczące usuwania problemu.

Stan	Sugerowane rozwiązania
Zbyt jasny lub wyblakły wydruk 	<ul style="list-style-type: none">• Jeżeli na stronie występują pionowe, białe pasma lub wyblakłe obszary, kończy się zapas toneru. Zamów nową kasetę z tonerem (patrz „Wymiana kasety z tonerem” na stronie 88).• Jeżeli na stronie występują pionowe, białe pasma lub wyblakłe obszary, nawet jeśli poziom toneru jest wystarczający, otwórz i zamknij drzwiczki przednie 3–4 razy (patrz „Przegląd urządzenia” na stronie 21).• Papier może być niezgodny ze specyfikacjami, np. jest zbyt wilgotny lub zbyt chropowaty.• Jeśli cała strona jest jasna, ustawienie rozdzielczości druku jest zbyt niskie lub włączony jest tryb oszczędzania tonera. Ustaw rozdzielczość wydruku i wyłącz tryb oszczędzania tonera. Patrz ekran pomocy sterownika drukarki.• Obecność wyblakłych powierzchni i plam sugeruje konieczność wyczyszczenia kasety z tonerem. Wyczyść wewnątrz urządzenia (patrz „Czyszczenie urządzenia” na stronie 96).• Powierzchnia modułu LSU wewnątrz urządzenia może być zabrudzona. Wyczyść wewnątrz urządzenia (patrz „Czyszczenie urządzenia” na stronie 96). Jeśli te czynności nie spowodują rozwiązania problemu, skontaktuj się z serwisem.
Górna część papieru jest zadrukowywana jaśniejszymi kolorami niż pozostała część 	<p>Toner może nie przylegać prawidłowo do tego typu papieru.</p> <ul style="list-style-type: none">• Zmień opcję drukarki i spróbuj ponownie. Przejdź do okna Preferencje drukowania, kliknij kartę Papier i ustaw typ papieru na Wtórny (patrz „Otwieranie okna preferencji drukowania” na stronie 58).

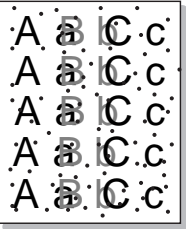
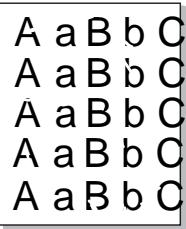
Problemy z jakością wydruków

Stan	Sugerowane rozwiązania
<p>Plamy toneru</p> 	<ul style="list-style-type: none">• Papier może być niezgodny ze specyfikacjami, np. jest zbyt wilgotny lub zbyt chropowaty.• Walek transferowy może być brudny. Wyczyść wnętrze urządzenia (patrz „Czyszczenie urządzenia” na stronie 96).• Ścieżka papieru może wymagać wyczyszczenia. Skontaktuj się z serwisem (patrz „Czyszczenie urządzenia” na stronie 96).
<p>Wyblakłe obszary</p> 	<p>Jeśli w różnych miejscach na stronie występują wyblakłe, zazwyczaj okrągłe obszary:</p> <ul style="list-style-type: none">• Jeden z arkuszy papieru może być wadliwy. Spróbuj ponownie wydrukować zadanie.• Zawartość wilgoci w papierze jest nierównomierna lub papier ma wilgotne plamy. Użyj papieru innej marki.• Zła partia papieru. Błędy w procesie produkcyjnym mogą sprawić, że niektóre obszary papieru nie wchłaniają toneru. Użyj papieru innego typu lub innej marki.• Zmień opcję drukarki i spróbuj ponownie. Przejdź do okna Preferencje drukowania, kliknij kartę Papier i ustaw typ Gruby (patrz „Otwieranie okna preferencji drukowania” na stronie 58). <p>Jeśli te czynności nie spowodują rozwiązania problemu, skontaktuj się z serwisem.</p>
<p>Białe plamy</p> 	<p>Jeśli na stronie widoczne są białe plamy:</p> <ul style="list-style-type: none">• Papier jest zbyt chropowaty i jego drobiny są przenoszone na części wewnętrzne urządzenia, co powoduje zabrudzenie wałka transferowego. Wyczyść wnętrze urządzenia (patrz „Czyszczenie urządzenia” na stronie 96).• Ścieżka papieru może wymagać wyczyszczenia. Wyczyść wnętrze urządzenia (patrz „Czyszczenie urządzenia” na stronie 96). <p>Jeśli te czynności nie spowodują rozwiązania problemu, skontaktuj się z serwisem.</p>

Problemy z jakością wydruków

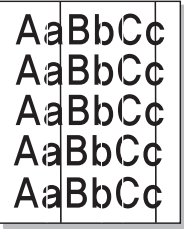
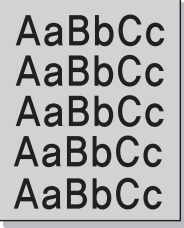
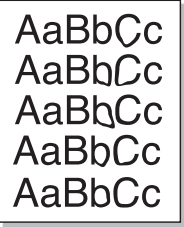
Stan	Sugerowane rozwiązania
<p data-bbox="53 272 427 300">Pionowe linie na wydruku</p> 	<p data-bbox="510 272 1077 300">Jeśli na stronie występują pionowe smugi:</p> <ul data-bbox="510 328 2145 400" style="list-style-type: none">• Powierzchnia (część bębna) zespołu obrazowania wewnątrz urządzenia została prawdopodobnie zarysowana. Wyjmij zespół obrazowania i zainstaluj nowy (patrz „Wymiana zespołu obrazowania” na stronie 92). <p data-bbox="510 421 1151 448">Jeśli na stronie występują białe pionowe smugi:</p> <ul data-bbox="510 477 2186 549" style="list-style-type: none">• Powierzchnia modułu LSU wewnątrz urządzenia może być zabrudzona. Wyczyść wnętrze urządzenia (patrz „Czyszczenie urządzenia” na stronie 96). Jeśli te czynności nie spowodują rozwiązania problemu, skontaktuj się z serwisem.
<p data-bbox="53 612 405 639">Tło czarne lub kolorowe</p> 	<p data-bbox="510 612 1122 639">Jeśli stopień zaciemnienia tła jest zbyt duży:</p> <ul data-bbox="510 668 2114 900" style="list-style-type: none">• Zmień papier na papier o mniejszej gramaturze.• Sprawdź warunki panujące w miejscu, w którym ustawiono urządzenie: bardzo suche lub bardzo wilgotne powietrze (wilgotność względna wyższa niż 80%) może powodować większe cieniowanie tła.• Wyjmij stary zespół obrazowania i zainstaluj nowy (patrz „Wymiana zespołu obrazowania” na stronie 92).• Dokładnie rozprowadź toner (patrz „Rozprowadzanie tonera” na stronie 86).
<p data-bbox="53 952 255 979">Smugi toneru</p> 	<ul data-bbox="510 952 1890 1091" style="list-style-type: none">• Wyczyść wnętrze urządzenia (patrz temat „Czyszczenie urządzenia” na stronie 96).• Sprawdź typ i jakość papieru.• Wyjmij zespół obrazowania i zainstaluj nowy (patrz „Wymiana zespołu obrazowania” na stronie 92).

Problemy z jakością wydruków

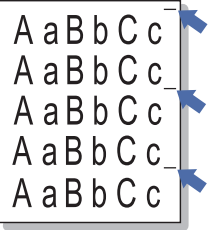
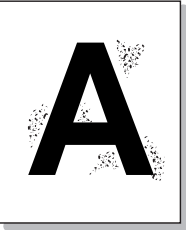
Stan	Sugerowane rozwiązania
<p data-bbox="53 268 434 347">Powtarzające się pionowe pasy</p> 	<p data-bbox="506 268 1473 304">Jeśli na drukowanej stronie występują powtarzające się pionowe ślady:</p> <ul data-bbox="506 325 2145 539" style="list-style-type: none"><li data-bbox="506 325 2145 400">• Zespół obrazujący może być uszkodzony. Jeśli problem nie ustąpi, wyjmij zespół obrazowania i zainstaluj nowy (patrz „Wymiana zespołu obrazowania” na stronie 92).<li data-bbox="506 416 2145 491">• Na niektórych częściach urządzenia może znajdować się toner. Jeśli wady występują na tylnej części strony, problem zostanie prawdopodobnie rozwiązany po wydrukowaniu kilku następnych stron.<li data-bbox="506 507 1487 539">• Zespół utrwalający może być uszkodzony. Skontaktuj się z serwisem.
<p data-bbox="53 651 434 687">Rozproszenie toneru w tle</p> 	<p data-bbox="506 651 1906 687">Plamki w tle powstają z drobin toneru rozproszonych w sposób przypadkowy na drukowanej stronie.</p> <ul data-bbox="506 708 2186 1177" style="list-style-type: none"><li data-bbox="506 708 2186 783">• Papier może być zbyt wilgotny. Użyj papieru z innej partii. Nie otwieraj opakowania papieru, jeżeli nie jest to konieczne, aby papier nie wchłonął zbyt wiele wilgoci.<li data-bbox="506 799 2186 954">• Jeśli rozproszenie toneru w tle pojawia się na kopercie, zmień układ wydruku, aby uniknąć drukowania w obszarach, które mają nachodzące na siebie połączenia po drugiej stronie. Drukowanie na połączeniach może powodować problemy. Możesz też wybrać opcję Gruby w oknie Preferencje drukowania (patrz „Otwieranie okna preferencji drukowania” na stronie 58).<li data-bbox="506 970 2186 1125">• Jeżeli plamki tła pokrywają całą powierzchnię drukowanej strony, dostosuj rozdzielczość drukowania z poziomu aplikacji lub w oknie Preferencje drukowania (patrz „Otwieranie okna preferencji drukowania” na stronie 58). Upewnij się, że wybrany został odpowiedni typ papieru. Na przykład: Jeśli wybrano Grubszy papier, a zastosowano Zwykły papier, może wystąpić nagromadzenie toneru, co powoduje ten problem z jakością.<li data-bbox="506 1141 2085 1177">• Jeśli używasz nowej kasety z tonerem, najpierw rozprosz toner (patrz „Rozprowadzanie tonera” na stronie 86).

Problemy z jakością wydruków

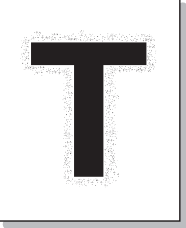
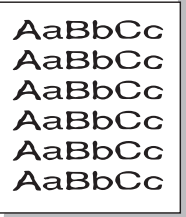
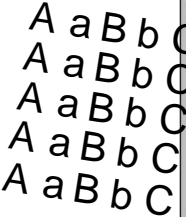
Stan	Sugerowane rozwiązania
<p data-bbox="51 272 483 384">Wokół pogrubionych znaków lub obrazów widać cząsteczki toneru</p> 	<p data-bbox="506 272 1319 304">Toner może nie przylegać prawidłowo do tego typu papieru.</p> <ul data-bbox="506 328 2186 488" style="list-style-type: none"><li data-bbox="506 328 2186 400">• Zmień opcję drukarki i spróbuj ponownie. Przejdź do okna Preferencje drukowania, kliknij kartę Papier i ustaw typ papieru na Wtórny (patrz „Otwieranie okna preferencji drukowania” na stronie 58).<li data-bbox="506 416 2186 488">• Upewnij się, że wybrany został odpowiedni typ papieru. Na przykład: Jeśli wybrano Grubszy papier, a zastosowano Zwykły papier, może wystąpić nagromadzenie toneru, co powoduje ten problem z jakością.
<p data-bbox="51 699 360 730">Zniekształcone znaki</p> 	<ul data-bbox="506 699 2186 730" style="list-style-type: none"><li data-bbox="506 699 2186 730">• Jeżeli litery są zniekształcone, a obrazy niekompletne, używany papier może być zbyt śliski. Spróbuj użyć innego papieru.
<p data-bbox="51 1034 376 1066">Przekrzywienie strony</p> 	<ul data-bbox="506 1034 1659 1174" style="list-style-type: none"><li data-bbox="506 1034 1263 1066">• Upewnij się, że papier został poprawnie załadowany.<li data-bbox="506 1086 943 1118">• Sprawdź typ i jakość papieru.<li data-bbox="506 1139 1659 1171">• Upewnij się, że prowadnice nie obejmują stosu arkuszy zbyt ciasno ani zbyt luźno.

Problemy z jakością wydruków

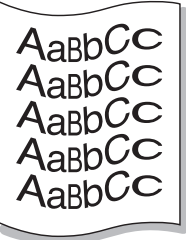
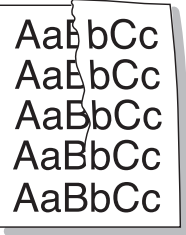
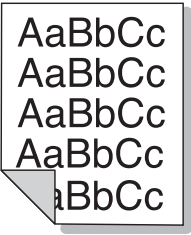
Stan	Sugerowane rozwiązania
<p data-bbox="51 268 432 304">Podwijanie się i falowanie</p> 	<ul data-bbox="510 272 2051 408" style="list-style-type: none">• Upewnij się, że papier został poprawnie załadowany.• Sprawdź typ i jakość papieru. Zwijanie się papieru może być spowodowane wysoką temperaturą i wilgotnością.• Odwróć stos papieru w zasobniku. Spróbuj także obrócić papier w zasobniku o 180°.
<p data-bbox="51 624 353 660">Marszczenie papieru</p> 	<ul data-bbox="510 624 1693 759" style="list-style-type: none">• Upewnij się, że papier został poprawnie załadowany.• Sprawdź typ i jakość papieru.• Odwróć stos papieru w zasobniku. Spróbuj także obrócić papier w zasobniku o 180°.
<p data-bbox="51 975 439 1046">Zabrudzenie tylnych stron wydruków</p> 	<ul data-bbox="510 975 2145 1046" style="list-style-type: none">• Sprawdź, czy toner nie wysypuje się z kasety. Wyczyść wnętrze urządzenia (patrz temat „Czyszczenie urządzenia” na stronie 96).

Problemy z jakością wydruków

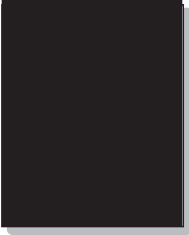
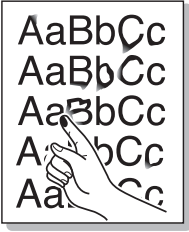
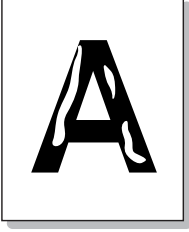
Stan	Sugerowane rozwiązania
<p data-bbox="51 272 443 347">Jednokolorowe lub czarne strony</p> 	<ul data-bbox="506 272 2074 448" style="list-style-type: none">• Zespół obrazujący może być nieprawidłowo zainstalowany. Wyjmij zespół obrazujący i włóż go ponownie.• Zespół obrazujący może być uszkodzony. Wyjmij zespół obrazowania i zainstaluj nowy (patrz „Wymiana zespołu obrazowania” na stronie 92).• Urządzenie może wymagać naprawy. Skontaktuj się z serwisem.
<p data-bbox="51 659 443 734">Wysypywanie się toneru z kasety</p> 	<ul data-bbox="506 659 1839 799" style="list-style-type: none">• Wyczyść wnętrze urządzenia (patrz temat „Czyszczenie urządzenia” na stronie 96).• Sprawdź typ i jakość papieru.• Wyjmij zespół obrazowania i zainstaluj nowy (patrz „Wymiana kasety z tonerem” na stronie 88). <p data-bbox="506 815 1809 847">Jeśli problem występuje nadal, urządzenie może wymagać naprawy. Skontaktuj się z serwisem.</p>
<p data-bbox="51 1038 360 1070">Niewypełnione znaki</p> 	<p data-bbox="506 1038 2051 1070">W częściach znaków występują białe plamy w miejscach, gdzie powinny znajdować się wypełnione powierzchnie:</p> <ul data-bbox="506 1094 1720 1182" style="list-style-type: none">• Druk może odbywać się na niewłaściwej stronie papieru. Wyciągnij papier i odwróć go.• Papier może być niezgodny ze specyfikacjami.

Problemy z jakością wydruków

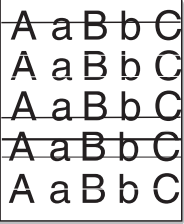
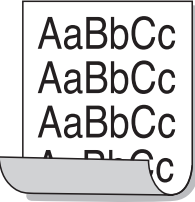
Stan	Sugerowane rozwiązania
<p>Poziome smugi</p> 	<p>Jeśli wystąpią poziome równoległe czarne paski lub smugi:</p> <ul style="list-style-type: none">• Zespół obrazujący może być nieprawidłowo zainstalowany. Wyjmij zespół obrazujący i włóż go ponownie.• Zespół obrazujący może być uszkodzony. Wyjmij zespół obrazowania i zainstaluj nowy (patrz „Wymiana zespołu obrazowania” na stronie 92). <p>Jeśli problem występuje nadal, urządzenie może wymagać naprawy. Skontaktuj się z serwisem.</p>
<p>Podwinięcie</p> 	<p>Jeśli zadrukowany papier jest pozwijany lub papier nie jest podawany do drukarki:</p> <ul style="list-style-type: none">• Odwróć stos papieru w zasobniku. Spróbuj także obrócić papier w zasobniku o 180°.• Zmień opcję papieru w drukarce i spróbuj ponownie. Przejdź do okna Preferencje drukowania, kliknij kartę Papier i ustaw typ na Cienki (patrz „Otwieranie okna preferencji drukowania” na stronie 58).
<ul style="list-style-type: none">• Nieznany obraz pojawia się wielokrotnie na kilku arkuszach• Wysypywanie się toneru z kasety• Wydruk jest jasny lub występują zabrudzenia	<p>Korzystanie z urządzenia na wysokości większej niż 1000 m może mieć niekorzystny wpływ na jakość wydruku np. powodując wysypywanie się toneru lub zbyt jasne wydruki. Należy poprawić ustawienie wysokości w urządzeniu (patrz „Ustawianie wysokości” na stronie 234).</p>

Problemy z kopiowaniem

Stan	Sugerowane rozwiązania
Kopie są zbyt jasne lub zbyt ciemne.	Użyj opcji Zaciemnienie w obszarze Funk.kopioiw., aby rozjaśnić lub przyciemnić tło na kopiach (patrz „Zmiana ustawień dla poszczególnych kopii” na stronie 62).
Na kopiach występują rozmazania, linie, znaki lub plamy.	<ul style="list-style-type: none">• Jeśli wady występują na oryginale, użyj opcji Zaciemnienie w obszarze Funk.kopioiw., aby przyciemnić lub rozjaśnić tło kopii.• Opcja Dostosuj tło w konfiguracji kopiowania pozwala usunąć kolor tła (patrz „Dostosuj tło” na stronie 215).• Jeśli wady nie występują na oryginale, wyczyść moduł skanera (patrz temat „Czyszczenie zespołu skanowania” na stronie 99).
Obraz kopii jest przekrzywiony.	<ul style="list-style-type: none">• Upewnij się, że oryginał jest wyrównany względem wskaźnika dopasowania.• Walek transferowy może być brudny. Wyczyść wnętrze urządzenia (patrz „Czyszczenie urządzenia” na stronie 96).
Drukowane są puste kopie.	<p>Upewnij się, że oryginały leżą na szybie skanera stroną zadrukowaną skierowaną w dół lub zostały włożone do podajnika dokumentów stroną zadrukowaną skierowaną do góry.</p> <p>Jeśli te czynności nie spowodują rozwiązania problemu, skontaktuj się z serwisem.</p>
Obraz łatwo ściera się z kopii.	<ul style="list-style-type: none">• Wymień papier w zasobniku na papier z nowego opakowania.• W miejscach o dużej wilgotności nie należy pozostawiać papieru w urządzeniu przez dłuższy czas.
Występują częste zakleszczenia papieru do kopiowania.	<ul style="list-style-type: none">• Przekartkuj papier, a następnie odwróć go w zasobniku papieru. Wymień papier w zasobniku na nowy. Sprawdź i dopasuj prowadnice papieru, jeśli to konieczne.• Upewnij się, że używasz papieru odpowiedniego typu i o właściwej gramaturze (patrz „Dane techniczne nośnika druku” na stronie 129).• Po usunięciu zakleszczenia papieru sprawdź, czy w urządzeniu nie pozostały resztki papieru do kopiowania.

Problemy z kopiowaniem

Stan	Sugerowane rozwiązania
Kaseta z tonerem wystarcza na mniejszą liczbę kopii niż oczekiwana.	<ul style="list-style-type: none">• Może to wynikać z faktu, że oryginały zawierają obrazy, duże ciemne obszary i grube linie. Formularze, biuletyny informacyjne, książki i podobne dokumenty należą do oryginałów, których kopiowanie wymaga większej ilości toneru.• Pokrywa skanera mogła pozostać otwarta podczas wykonywania kopii.• Wyłącz i włącz urządzenie.

Problemy ze skanowaniem

Stan	Sugerowane rozwiązania
Skaner nie działa.	<ul style="list-style-type: none">• Upewnij się, że oryginał umieszczono na szybie skanera stroną zadrukowaną do dołu lub w podajniku dokumentów stroną zadrukowaną do góry (patrz „Wkładanie oryginałów” na stronie 52).• Ilość dostępnej pamięci może nie być wystarczająca do pomieszczenia dokumentu, który ma być zeskanowany. Należy wypróbować funkcję skanowania wstępnego, aby zobaczyć, czy zadziała. Spróbuj zmniejszyć rozdzielczość skanowania.• Sprawdź, czy kabel drukarki urządzenia jest podłączony prawidłowo.• Upewnij się, że kabel drukarki urządzenia nie jest uszkodzony. Zamień kabel drukarki na taki, który jest na pewno sprawny. Jeśli to konieczne, wymień kabel drukarki.• Sprawdź, czy skaner jest poprawnie skonfigurowany. Sprawdź ustawienia skanowania w programie Easy Document Creator lub używanej aplikacji w celu upewnienia się, że zadanie skanera zostało wysłane do prawidłowego portu (na przykład USB001).
Moduł skanera skanuje bardzo wolno.	<ul style="list-style-type: none">• Sprawdź, czy urządzenie drukuje odebrane dane. Jeśli tak, zeskanuj dokument po wydrukowaniu odebranych danych.• Grafika jest skanowana wolniej niż tekst.

Problemy ze skanowaniem

Stan	Sugerowane rozwiązania
<p>Na ekranie komputera wyświetlany jest następujący komunikat:</p> <ul style="list-style-type: none">• Urządzenie nie może być ustawione w wybranym trybie sprzętowym.• Port jest używany przez inny program.• Port jest wyłączony.• Skaner jest zajęty przyjmowaniem lub drukowaniem danych. Spróbuj ponownie po zakończeniu bieżącego zadania.• Nieprawidłowe dojście.• Skanowanie nie powiodło się.	<ul style="list-style-type: none">• Prawdopodobnie jest wykonywane zadanie kopiowania lub drukowania. Spróbuj wykonać zadanie po zakończeniu tego zadania.• Wybrany port jest obecnie używany. Uruchom ponownie komputer i ponów próbę.• Kabel drukarki urządzenia może być nieprawidłowo podłączony lub zostało wyłączone zasilanie.• Sterownik drukarki nie jest zainstalowany lub system operacyjny nie został prawidłowo skonfigurowany.• Upewnij się, że urządzenie jest prawidłowo podłączone i że włączono zasilanie, a następnie uruchom ponownie komputer.• Kabel USB może być nieprawidłowo podłączony lub zostało wyłączone zasilanie.

Problemy z faksem

Stan	Sugerowane rozwiązania
Urządzenie nie działa, na wyświetlaczu nie ma żadnych komunikatów lub przyciski nie działają.	<ul style="list-style-type: none">• Odłącz przewód zasilający i podłącz ponownie.• Upewnij się, że do gniazda elektrycznego dostarczane jest zasilanie.• Upewnij się, że włączone jest zasilanie.
Brak sygnału wybierania.	<ul style="list-style-type: none">• Sprawdź, czy linia telefoniczna jest prawidłowo podłączona (patrz „Widok z tyłu” na stronie 24).• Sprawdź, czy gniazdo telefoniczne działa, podłączając do niego inny telefon.
Numery przechowywane w pamięci nie są prawidłowo wybierane.	Upewnij się, że numery zapisane w pamięci są prawidłowe. Aby to sprawdzić, wydrukuj listę z książki adresowej.
Oryginał nie jest podawany do urządzenia.	<ul style="list-style-type: none">• Upewnij się, że papier nie jest pomarszczony i został włożony prawidłowo. Sprawdź, czy oryginał ma prawidłowy rozmiar i nie jest za gruby lub za cienki.• Upewnij się, że podajnik dokumentów jest prawidłowo zamknięty.• Konieczna może być wymiana podkładki gumowej podajnika dokumentów. Skontaktuj się z serwisem (patrz „Dostępne części do konserwacji” na stronie 83).
Fakсы nie są odbierane automatycznie.	<ul style="list-style-type: none">• Tryb odbierania powinien być ustawiony na Faks (patrz „Zmiana trybów odbierania” na stronie 270).• Upewnij się, że w zasobniku znajduje się papier (patrz „Dane techniczne nośnika druku” na stronie 129).• Sprawdź, czy na wyświetlaczu nie ma komunikatu o błędzie. Jeśli jest, usuń problem.
Urządzenie nie wysyła faksów.	<ul style="list-style-type: none">• Upewnij się, że oryginał został załadowany do podajnika dokumentów albo umieszczony na szybie skanera.• Sprawdź, czy urządzenie, do którego wysyłany jest faks, może go odebrać.

Problemy z faksem

Stan	Sugerowane rozwiązania
Faks przychodzący zawiera puste miejsca lub jest niskiej jakości.	<ul style="list-style-type: none">• Urządzenie wysyłające faks może być wadliwe.• Zaszumiona linia telefoniczna może powodować błędy linii.• Sprawdź urządzenie poprzez wykonanie kopii.• Kasetę z tonerem zbliża się do końca szacowanego czasu swej eksploatacji. Wymień kasetę z tonerem (patrz „Wymiana kasety z tonerem” na stronie 88).
Niektóre słowa na faksie przychodzącym są rozciągnięte.	W urządzeniu wysyłającym faks wystąpiło tymczasowe zakleszczenie dokumentu.
Na wysyłanych oryginałach występują linie.	Sprawdź, czy na jednostce skanującej nie ma zanieczyszczeń i usuń je (patrz temat „Czyszczenie zespołu skanowania” na stronie 99).
Urządzenie wybiera numer, ale nie może nawiązać połączenia z innym urządzeniem faksowym.	Faks odbiorczy może być wyłączony, może nie być w nim papieru lub może nie być w stanie odbierać połączeń przychodzących. Porozmawiaj z operatorem drugiego urządzenia i poproś o rozwiązanie problemów z ich strony.
Faksy nie są zapisywane w pamięci.	Może być za mało pamięci do zapisania faksu. Jeżeli wyświetlany jest komunikat o ilości dostępnej pamięci, usuń niepotrzebne fakсы z pamięci, a następnie spróbuj zapisać faks ponownie. Skontaktuj się z serwisem.
W dolnej części każdej strony lub na innych stronach znajdują się puste obszary, z małym paskiem tekstu w górnej części.	W ustawieniach opcji użytkownika mogły zostać wybrane nieprawidłowe ustawienia papieru. Sprawdź rozmiar papieru i spróbuj ponownie.

Problemy związane z systemem operacyjnym

Typowe problemy w systemie Windows

Stan	Sugerowane rozwiązania
Podczas instalacji pojawia się komunikat „Plik w użyciu”.	Zamknij wszystkie aplikacje. Usuń wszystkie aplikacje z grupy Autostart, a następnie uruchom system Windows ponownie. Ponownie zainstaluj sterownik drukarki.
Wyświetlane są komunikaty: „Ogólny błąd ochrony”, „Wyjątek OE”, „Spool 32” lub „Niedozwolona operacja”.	Zamknij wszystkie aplikacje, uruchom ponownie system Windows i ponownie wydrukuj zadanie.
Pojawiają się komunikaty: „Drukowanie nie powiodło się”, „Przekroczony limit czasu drukarki”.	Takie komunikaty mogą zostać wyświetlone podczas drukowania. Wystarczy poczekać, aż urządzenie zakończy drukowanie. Jeżeli komunikat pojawi się w trybie gotowości lub po ukończeniu drukowania, sprawdź połączenie i/lub określ, czy wystąpił błąd.



Więcej informacji na temat komunikatów o błędach systemu Microsoft Windows znajduje się w podręczniku użytkownika systemu Microsoft Windows dostarczonym wraz z komputerem.

Problemy związane z systemem operacyjnym

Typowe problemy na komputerach Macintosh

Stan	Sugerowane rozwiązania
Urządzenie niepoprawnie drukuje pliki PDF. Brakuje niektórych elementów graficznych, tekstu lub ilustracji.	<p>Wydrukowanie pliku PDF jako obrazu może umożliwić tę czynność. Włącz opcję Drukuj jako obraz w opcjach drukowania programu Acrobat.</p> <p> Drukowanie potrwa dłużej w przypadku drukowania pliku PDF jako obrazu.</p>
Niektóre litery nie są normalnie wyświetlane podczas drukowania okładki.	<p>System Mac OS nie może utworzyć czcionki podczas drukowania strony tytułowej. Litery alfabetu angielskiego i cyfry wyświetlane są prawidłowo na okładce.</p>
Podczas drukowania dokumentu na komputerze Macintosh w programie Acrobat Reader w wersji 6.0 lub nowszej kolory drukowane są nieprawidłowo.	<p>Upewnij się, że wybrane ustawienie rozdzielczości jest takie samo w sterowniku urządzenia i w programie Acrobat Reader.</p>



Więcej informacji na temat komunikatów o błędach systemu Macintosh znajduje się w podręczniku użytkownika systemu Macintosh dostarczonym wraz z komputerem.

Problemy związane z systemem operacyjnym

Typowe problemy w systemie Linux

Stan	Sugerowane rozwiązania
Urządzenie nie drukuje.	<ul style="list-style-type: none">• Sprawdź, czy w systemie zainstalowano sterownik drukarki. Otwórz program Unified Driver Configurator i przejdź do karty Printers w oknie Printers configuration, aby wyświetlić listę dostępnych drukarek. Sprawdź, czy dane urządzenie znajduje się na tej liście. Jeśli nie ma go tam, uruchom kreatora Add new printer wizard w celu skonfigurowania urządzenia.• Sprawdź, czy urządzenie jest uruchomione. Otwórz okno Printers configuration i wybierz urządzenie z listy drukarek. Zapoznaj się z opisem w panelu Selected printer. Jeśli w obszarze stanu widoczny jest ciąg „Stopped”, naciśnij przycisk Start. Spowoduje to wznowienie normalnej pracy drukarki. Stan „stopped” może zostać uaktywniony, gdy wystąpią problemy podczas drukowania.• Sprawdź, czy dla aplikacji wybrano specjalną opcję drukowania, np. „-oraw”. Jeśli w wierszu poleceń wpisano parametr „-oraw”, skasuj go, aby drukowanie przebiegało prawidłowo. W aplikacji Gimp wybierz „print” → „Setup printer” i edytuj parametr w wierszu poleceń.
Niektóre obrazy kolorowe drukowane są na czarno.	To znany błąd aplikacji Ghostscript (występujący aż do GNU Ghostscript w wersji 7.05): podstawowa przestrzeń koloru dokumentu to przestrzeń indeksowana, konwertowana następnie za pomocą przestrzeni kolorów CIE. Ponieważ w technologii PostScript przestrzeń kolorów CIE stosowana jest w systemie Color Matching System, należy uaktualnić Ghostscript do wersji 7.06 lub nowszej. Najnowsze wersje aplikacji Ghostscript można pobrać z witryny http://www.ghostscript.com .
Niektóre obrazy kolorowe drukowane są w nieoczekiwanym kolorze.	To znany błąd aplikacji Ghostscript (występujący aż do GNU Ghostscript w wersji 7.xx) – podstawowa przestrzeń koloru dokumentu to przestrzeń indeksowana RGB, konwertowana następnie za pomocą przestrzeni kolorów CIE. Ponieważ w technologii PostScript w systemie dobierania kolorów stosowana jest przestrzeń kolorów CIE, aplikację Ghostscript należy uaktualnić co najmniej do wersji 8.xx lub nowszej. Najnowsze wersje aplikacji Ghostscript można pobrać z witryny http://www.ghostscript.com .

Problemy związane z systemem operacyjnym

Stan	Sugerowane rozwiązania
Urządzenie nie drukuje całych stron; strony są zadrukowane w połowie.	To znany problem występujący w przypadku korzystania z urządzeń kolorowych z wersjami programu Ghostscript (8.51 lub wcześniejszymi) w 64-bitowym środowisku Linux. Usterka jest zgłoszona w witrynie bugs.ghostscript.com jako Ghostscript Bug 688252. Problem został rozwiązany w oprogramowaniu AFPL Ghostscript w wersji 8.52 i nowszych. Aby rozwiązać problem, pobierz oprogramowanie AFPL Ghostscript z witryny http://sourceforge.net/projects/ghostscript/ i zainstaluj je.
Nie można skanować za pomocą aplikacji GIMP.	Sprawdź, czy w menu Acquire aplikacji Gimp występuje tekst Xsane:Device dialog. Jeśli nie, zainstaluj na komputerze moduł Xsane dla programu Gimp. Moduł Xsane dla programu Gimp znajduje się na dysku CD z dystrybucją systemu Linux lub na stronie głównej programu Gimp. Szczegółowe informacje podano w pomocy na płycie z dystrybucją systemu Linux lub aplikacji Gimp. W przypadku korzystania z innej aplikacji do skanowania sprawdź w systemie pomocy tej aplikacji.
Podczas drukowania dokumentu wyświetlany jest komunikat o błędzie „Cannot open port device file”.	Należy unikać zmiany parametrów zadania drukowania (na przykład przy pomocy interfejsu użytkownika LPR), gdy zadanie drukowania jest w toku. Znane wersje serwera CUPS przerywają zadanie drukowania zawsze po zmianie opcji drukowania, po czym drukowanie zadania jest rozpoczynane ponownie. Ponieważ sterownik Unified Linux Driver blokuje port w trakcie drukowania, nagłe przerwanie jego pracy powoduje, że port pozostaje zablokowany i nie jest dostępny dla kolejnych zadań drukowania. Jeśli wystąpi taka sytuacja, spróbuj zwolnić port, wybierając opcję Release port w oknie Port configuration .

Problemy związane z systemem operacyjnym

Stan	Sugerowane rozwiązania
Urządzenie nie znajduje się na liście skanerów.	<ul style="list-style-type: none">• Upewnij się, że urządzenie jest prawidłowo podłączone do komputera za pomocą portu USB i że włączono zasilanie.• Sprawdź, czy w systemie zainstalowano sterownik skanera danego urządzenia. Otwórz program Unified Linux Driver Configurator, przejdź do opcji Scanners configuration i naciśnij przycisk Drivers. Sprawdź, czy sterownik o nazwie odpowiadającej nazwie urządzenia znajduje się na liście.• Upewnij się, że port nie jest zajęty. Ponieważ moduły funkcjonalne urządzenia (drukarka i skaner) korzystają z tego samego interfejsu wejścia/wyjścia (portu), możliwe jest, że różne aplikacje użytkownika próbują równocześnie uzyskać dostęp do tego samego portu. Aby uniknąć konfliktu, tylko jedna z nich może w danej chwili przejąć kontrolę nad urządzeniem. Drugi użytkownik uzyska odpowiedź „device busy”. Taka sytuacja ma zazwyczaj miejsce podczas uruchamiania procedury skanowania. Zostanie wyświetlone okno z odpowiednim komunikatem. Aby zidentyfikować źródło problemu należy otworzyć konfigurację portów i wybrać port przypisany do skanera. Port o symbolu /dev/mfp0 odpowiada oznaczeniu LP:0 wyświetlanemu w opcjach skanera, /dev/mfp1 – LP:1 itd. Porty USB rozpoczynają się od /dev/mfp4, stąd skanerowi podłączonemu do portu USB:0 odpowiada /dev/mfp4 itd. Na panelu Selected port można sprawdzić, czy ten port jest zajęty przez inną aplikację. W takim przypadku należy poczekać na zakończenie bieżącego zadania lub nacisnąć przycisk Release port, jeżeli jesteś pewien, że port w bieżącej aplikacji nie działa poprawnie.
Urządzenie nie skanuje.	<ul style="list-style-type: none">• Upewnij się, że w urządzeniu jest załadowany dokument, a urządzenie jest podłączone do komputera.• Jeśli podczas skanowania wystąpił błąd wejścia/wyjścia.



Więcej informacji na temat komunikatów o błędach systemu Linux znajduje się w podręczniku użytkownika systemu Linux dostarczonym wraz z komputerem.

Problemy związane z systemem operacyjnym

Typowe problemy z językiem PostScript

Następujące sytuacje dotyczą wyłącznie języka PS i mogą wystąpić w przypadku używania kilku języków drukarki.

Problem	Możliwa przyczyna	Rozwiązanie
Nie można wydrukować pliku PostScript.	Sterownik PostScript może nie być prawidłowo zainstalowany.	<ul style="list-style-type: none">• Zainstaluj sterownik języka PostScript (patrz „Instalacja oprogramowania” na stronie 155).• Wydrukuj stronę konfiguracyjną i sprawdź, czy wersja PS jest dostępna do drukowania.• Jeżeli problem nie ustąpi, skontaktuj się z pracownikiem serwisu.
Drukowany jest raport Błąd przekroczenia limitu.	Zadanie drukowania było zbyt złożone.	Może być konieczne zmniejszenie złożoności strony lub zainstalowanie większej ilości pamięci.
Została wydrukowana strona błędu języka PostScript.	Zadanie drukowania może nie być zadaniem PostScript.	Upewnij się, że zadanie drukowania jest zadaniem używającym języka PostScript. Sprawdź, czy aplikacja oczekiwała na wysłanie do urządzenia konfiguracji lub pliku nagłówka PostScript.
W sterowniku nie wybrano zasobnika opcjonalnego.	Konfiguracja sterownika drukarki uniemożliwia rozpoznanie zasobnika opcjonalnego.	Otwórz właściwości sterownika, wybierz kartę Opcje urządzenia i ustaw opcję zasobnika.
Podczas drukowania dokumentu na komputerze Macintosh w programie Acrobat Reader w wersji 6.0 lub nowszej kolory drukowane są nieprawidłowo	Ustawienie rozdzielczości w sterowniku drukarki nie odpowiada ustawieniu wybranemu w programie Acrobat Reader.	Upewnij się, że wybrane ustawienie rozdzielczości jest takie samo w sterowniku drukarki i w programie Acrobat Reader.

Contact SAMSUNG worldwide

If you have any comments or questions regarding Samsung products, contact the Samsung customer care center.

Country/Region	Customer Care Center	Web Site
ALBANIA	42 27 5755	www.samsung.com
ARGENTINE	0800-333-3733	www.samsung.com
ARMENIA	0-800-05-555	www.samsung.com
AUSTRALIA	1300 362 603	www.samsung.com
AUSTRIA	0810-SAMSUNG (7267864, € 0.07/min)	www.samsung.com
AZERBAIJAN	088-55-55-555	www.samsung.com
BAHRAIN	8000-4726	www.samsung.com
BELARUS	810-800-500-55-500	www.samsung.com
BELGIUM	02-201-24-18	www.samsung.com/ be (Dutch) www.samsung.com/ be_fr (French)
BOLIVIA	800-10-7260	www.samsung.com
BOSNIA	05 133 1999	www.samsung.com
BRAZIL	0800-124-421 4004-0000	www.samsung.com
BULGARIA	07001 33 11	www.samsung.com

Country/Region	Customer Care Center	Web Site
CAMEROON	7095-0077	www.samsung.com
CANADA	1-800-SAMSUNG (726-7864)	www.samsung.com/ ca www.samsung.com/ ca_fr (French)
CHILE	800-SAMSUNG (726-7864) From mobile 02-482 82 00	www.samsung.com
CHINA	400-810-5858	www.samsung.com
COLOMBIA	01-8000112112	www.samsung.com
COSTA RICA	0-800-507-7267	www.samsung.com
COTE D'IVOIRE	8000 0077	www.samsung.com
CROATIA	062 SAMSUNG (062 726 7864)	www.samsung.com
CYPRUS	8009 4000 only from landline	www.samsung.com
CZECH REPUBLIC	800-SAMSUNG (800-726786) Samsung Electronics Czech and Slovak, s.r.o., Oasis Florenc, Sokolovská 394/17, 180 00, Praha 8	www.samsung.com
DENMARK	70 70 19 70	www.samsung.com
DOMINICA	1-800-751-2676	www.samsung.com
ECUADOR	1-800-10-7267	www.samsung.com

Contact SAMSUNG worldwide

Country/Region	Customer Care Center	Web Site
EGYPT	08000-726786	www.samsung.com
EIRE	0818 717100	www.samsung.com
EL SALVADOR	800-6225	www.samsung.com
ESTONIA	800-7267	www.samsung.com
FINLAND	030-6227 515	www.samsung.com
FRANCE	01 48 63 00 00	www.samsung.com
GERMANY	01805 - SAMSUNG (726-7864 € 0,14/min)	www.samsung.com
GEORGIA	8-800-555-555	www.samsung.com
GHANA	0800-10077 0302-200077	www.samsung.com
GREECE	80111-SAMSUNG (80111 726 7864) only from land line(+30) 210 6897691 from mobile and land line	www.samsung.com
GUATEMALA	1-800-299-0013	www.samsung.com
HONDURAS	800-27919267	www.samsung.com
HONG KONG	(852) 3698-4698	www.samsung.com/ hk www.samsung.com/ hk_en/

Country/Region	Customer Care Center	Web Site
HUNGARY	06-80-SAMSUNG (726-7864)	www.samsung.com
INDIA	1800 1100 11 3030 8282 1800 3000 8282 1800 266 8282	www.samsung.com
INDONESIA	0800-112-8888 021-5699-7777	www.samsung.com
IRAN	021-8255	www.samsung.com
ITALY	800-SAMSUNG (726-7864)	www.samsung.com
JAMAICA	1-800-234-7267	www.samsung.com
JAPAN	0120-327-527	www.samsung.com
JORDAN	800-22273	www.samsung.com
KAZAKHSTAN	8-10-800-500-55-500 (GSM:7799)	www.samsung.com
KENYA	0800 724 000	www.samsung.com
KOSOVO	+381 0113216899	www.samsung.com
KUWAIT	183-2255	www.samsung.com
KYRGYZSTAN	00-800-500-55-500	www.samsung.com
LATVIA	8000-7267	www.samsung.com

Contact SAMSUNG worldwide

Country/Region	Customer Care Center	Web Site
LITHUANIA	8-800-77777	www.samsung.com
LUXEMBURG	261 03 710	www.samsung.com
MALAYSIA	1800-88-9999	www.samsung.com
MACEDONIA	023 207 777	www.samsung.com
MEXICO	01-800-SAMSUNG (726-7864)	www.samsung.com
MOLDOVA	00-800-500-55-500	www.samsung.com
MONGOLIA		www.samsung.com
MONTENEGRO	020 405 888	www.samsung.com
MOROCCO	080 100 2255	www.samsung.com
NIGERIA	0800-726-7864	www.samsung.com
NETHERLANDS	0900-SAMSUNG (0900-7267864) (€ 0,10/min)	www.samsung.com
NEW ZEALAND	0800 SAMSUNG (0800 726 786)	www.samsung.com
NICARAGUA	00-1800-5077267	www.samsung.com
NORWAY	815-56 480	www.samsung.com
OMAN	800-SAMSUNG (726-7864)	www.samsung.com
PANAMA	800-7267	www.samsung.com
PERU	0-800-777-08	www.samsung.com

Country/Region	Customer Care Center	Web Site
PHILIPPINES	1-800-10-SAMSUNG(726-7864) for PLDT 1-800-3-SAMSUNG(726-7864) for Digitel 1-800-8-SAMSUNG(726-7864) for Globe 02-5805777	www.samsung.com
POLAND	0 801-1 SAMSUNG (172-678) +48 22 607-93-33	www.samsung.com
PORTUGAL	808 20-SAMSUNG (808 20 7267)	www.samsung.com
PUERTO RICO	1-800-682-3180	www.samsung.com
ROMANIA	08010 SAMSUNG (08010 726 7864) only from landline(+40) 21 206 01 10 from mobile and land line	www.samsung.com
RUSSIA	8-800-555-55-55	www.samsung.com
SAUDI ARABIA	9200-21230	www.samsung.com
SENEGAL	800-00-0077	www.samsung.com
SERBIA	0700 SAMSUNG (0700 726 7864)	www.samsung.com
SINGAPORE	1800-SAMSUNG (726-7864)	www.samsung.com

Contact SAMSUNG worldwide

Country/Region	Customer Care Center	Web Site
SLOVAKIA	0800-SAMSUNG (0800-726-7864)	www.samsung.com
SOUTH AFRICA	0860-SAMSUNG (726-7864)	www.samsung.com
SPAIN	902-1-SAMSUNG(902 172 678)	www.samsung.com
SWEDEN	0771 726 7864 (SAMSUNG)	www.samsung.com
SWITZERLAND	0848-SAMSUNG (7267864, CHF 0.08/min)	www.samsung.com/ ch www.samsung.com/ ch_fr(French)
TADJIKISTAN	8-10-800-500-55-500	www.samsung.com
TAIWAN	0800-329-999 0266-026-066	www.samsung.com
TANZANIA	0685 88 99 00	www.samsung.com
THAILAND	1800-29-3232 02-689-3232	www.samsung.com
TRINIDAD & TOBAGO	1-800-SAMSUNG (726-7864)	www.samsung.com
TURKEY	444 77 11	www.samsung.com
U.A.E	800-SAMSUNG (726-7864)	www.samsung.com

Country/Region	Customer Care Center	Web Site
UGANDA	0800-300 300	www.samsung.com
U.K	0330 SAMSUNG (7267864)	www.samsung.com
U.S.A	1-800-SAMSUNG (726-7864)	www.samsung.com
UKRAINE	0-800-502-000	www.samsung.com/ ua www.samsung.com/ ua_ru
UZBEKISTAN	8-10-800-500-55-500	www.samsung.com
VENEZUELA	0-800-100-5303	www.samsung.com
VIETNAM	1 800 588 889	www.samsung.com



W celu ułatwienia korzystania z urządzenia w niniejszym glosariuszu omówiono terminologię powszechnie stosowaną w odniesieniu do drukowania, a także terminy stosowane w tym podręczniku użytkownika.

802.11

802.11 to zbiór standardów dotyczących komunikacji w bezprzewodowej sieci lokalnej (WLAN), opracowany przez IEEE LAN/MAN Standards Committee (IEEE 802).

802.11b/g/n

Tryb 802.11b/g/n jest obsługiwany przez ten sam sprzęt i korzysta z pasma 2.4 GHz. Tryb 802.11b obsługuje przepustowość do 11 Mb/s, a tryb 802.11n przepustowość do 150 Mb/s. Praca urządzeń 802.11b/g/n może w pewnych przypadkach być zakłócana przez kuchenki mikrofalowe, telefony bezprzewodowe i urządzenia Bluetooth.

Punkt dostępu

Punkt dostępowy (AP) lub bezprzewodowy punkt dostępowy (WAP) to urządzenie sprzęgające urządzenia komunikacji bezprzewodowej w lokalną sieć bezprzewodową (WLAN). Działa jako centralny nadajnik i odbiornik radiowych sygnałów WLAN.

ADF

Automatyczny podajnik dokumentów (ADF) to moduł skanowania, który automatycznie podaje arkusz papieru oryginału, tak że urządzenie może natychmiast zeskanować pewną jego część.

AppleTalk

AppleTalk to zastrzeżony zestaw protokołów stworzony przez firmę Apple, Inc. dla sieci komputerowych. Był dołączony do oryginalnego komputera Macintosh (1984). Obecnie firma Apple zastępuje go protokołem sieciowym TCP/IP.

Głębia bitowa

Termin z dziedziny grafiki komputerowej oznaczający liczbę bitów używanych do przedstawienia barwy pojedynczego piksela mapy bitowej. Im większa głębia barwy, tym szerszy zakres odrębnych barw. W miarę zwiększania liczby bitów liczba możliwych barw staje się w praktyce zbyt duża dla mapy kolorów. Kolor 1-bitowy jest powszechnie nazywany monochromatycznym lub czarno-białym.

BMP

Format grafiki bitmapowej, używany wewnętrznie w podsystemie grafiki (GDI) systemu Microsoft Windows, powszechnie używany jako prosty format plików graficznych na tej platformie.

BOOTP

Protokół BOOTP. Protokół sieciowy używany przez klienta sieciowego w celu automatycznego przydzielenia adresu IP. Zazwyczaj odbywa się to w trakcie wykonywania procedury startowej komputera lub systemu operacyjnego. Serwery BOOTP przypisują każdemu klientowi adres IP z puli adresów. Protokół BOOTP umożliwia „komputerom bezdyskowym” uzyskanie adresu IP przed uruchomieniem zaawansowanego systemu operacyjnego.

CCD

Moduł CCD (Charge Coupled Device) to sprzęt umożliwiający wykonywanie zadań skanowania. Mechanizm blokowania modułu CCD jest używany do ochrony modułu CCD przed uszkodzeniami podczas przenoszenia urządzenia.

Sortowanie

Sortowanie to proces drukowania zadania kopiowania wielu dokumentów w zestawach. Kiedy wybrana jest opcja sortowania, urządzenie drukuje cały zestaw przed wydrukowaniem dodatkowych kopii.

Panel sterowania

Panel sterowania to płaski, zwykle pionowo zorientowany obszar, na którym wyświetlane są elementy odpowiadające za sterowanie i monitorowanie. Panel sterowania znajduje się zazwyczaj w przedniej części urządzenia.

Pokrycie

Termin z dziedziny technologii druku, określający stopień zużycia toneru w czasie drukowania. Na przykład pokrycie 5% oznacza, że strona papieru A4 jest w około 5% pokryta obrazem lub tekstem. Jeżeli więc na dokumencie lub oryginale znajdują się złożone obrazy lub duża ilość tekstu, pokrycie będzie większe i w związku z tym zużycie toneru będzie tak duże jak pokrycie.

CSV

Wartości oddzielane przecinkami (CSV). Format plików CSV jest używany do wymiany danych między różnymi aplikacjami. Ten format plików, używany w programie Microsoft Excel, stał się faktycznym standardem w branży, nawet w przypadku platform innych niż firmy Microsoft.

DADF

Podajnik dwustronny DADF (Duplex Automatic Document Feeder) to moduł skanowania, który automatycznie podaje i odwraca arkusz oryginału, tak że obie strony mogą zostać zeskanowane.

Domyślny

Wartość lub ustawienie obowiązujące w nowo zakupionych urządzeniach, a także po ich zresetowaniu oraz uruchomieniu.

DHCP

Protokół DHCP (Dynamic Host Configuration Protocol) to protokół sieciowy klient-serwer. Serwer DHCP udostępnia parametry konfiguracyjne specyficzne dla klienta DHCP hosta żądającego zazwyczaj informacji wymaganych przez hosta klienta w celu włączenia się do sieci IP. Oprócz tego protokół DHCP zapewnia mechanizm przydzielania adresów IP hostom klienta.

DIMM

Moduł pamięci DIMM (Dual Inline Memory Module) to niewielka płytką drukowana przechowująca pamięć. Moduł DIMM przechowuje w urządzeniu wszystkie dane, takie jak dane drukowania lub dane odebranego faksu.

DLNA

Standard opracowany przez organizację DLNA (Digital Living Network Alliance) umożliwia urządzeniom podłączonym do sieci domowej przesyłanie informacji za pośrednictwem sieci.

DNS

Serwer DNS (Domain Name Server) to komputer przechowujący informacje powiązane z nazwami domen w rozproszonej bazie danych w sieciach, na przykład w Internecie.

Drukarka igłowa

Drukarka igłowa to rodzaj drukarki wyposażonej w głowicę drukującą przesuwającą się wzdłuż strony i drukującą poprzez nacisk, przy uderzeniu nasączoną atramentem taśmą o papier (podobnie jak w maszynie do pisania).

DPI

Jednostka DPI (Dots Per Inch) to jednostka, za pomocą której opisywana jest rozdzielczość używana przy drukowaniu i skanowaniu. Zwykle im wyższa wartość DPI, tym wyższa rozdzielczość, więcej szczegółów widocznych w obrazie oraz większy rozmiar pliku.

DRPD

Distinctive Ring Pattern Detection. Distinctive Ring to usługa firm telekomunikacyjnych, która umożliwia użytkownikowi używanie jednej linii telefonicznej do odbierania kilku różnych numerów telefonów.

Drukowanie dwustronne

Mechanizm, który automatycznie odwraca arkusz papieru, aby urządzenie mogło drukować na obu stronach papieru (lub skanować z obu stron). Drukarka wyposażona w moduł druku dwustronnego może drukować na dwóch stronach arkusza podczas jednej operacji drukowania.

Cykl eksploatacyjny

Cykl eksploatacyjny to liczba stron, których wydrukowanie w ciągu miesiąca nie wpływa na wydajność drukarki. Do drukarki odnoszą się ograniczenia dotyczące okresu eksploatacji, takie jak liczba wydrukowanych w ciągu roku stron. Okres eksploatacji oznacza średnią liczbę wydruków, zwykle podczas okresu gwarancji. Jeśli na przykład cykl eksploatacyjny wynosi 48 000 stron na miesiąc liczący 20 dni roboczych, drukarka ma drukowanie ograniczone do 2 400 stron dziennie.

ECM

Tryb ECM (Error Correction Mode) to opcjonalny tryb transmisji dostępny w faksach i modemach klasy 1. Automatycznie wykrywa i naprawia błędy podczas transmisji danych faksu, powodowane przez zakłócenia na linii telefonicznej.

Emulacja

Emulacja to technologia pozwalająca danemu urządzeniu na osiągnięcie takich samych wyników, jakie osiąga inne urządzenie.

Emulator kopiuje funkcje jednego systemu w innym systemie, w wyniku czego drugi system działa tak jak pierwszy. Emulacja polega na dokładnym kopiowaniu zewnętrznych działań systemu, natomiast symulacja dotyczy symulowania działania danego modelu systemu, często z uwzględnieniem jego operacji wewnętrznych.

Ethernet

Ethernet to oparta na ramach technologia sieci komputerowych dla sieci lokalnych (LAN). Definiuje ona okablowanie i sygnały dla warstwy fizycznej oraz formaty ramek i protokoły dla warstwy MAC/łącza danych modelu OSI. Ethernet jest przeważnie standaryzowany jako IEEE 802.3. Jest to najszerzej rozpowszechniona technologia LAN, znajdująca się w użyciu od lat 90. aż do dzisiaj.

EtherTalk

Zestaw protokołów opracowany przez firmę Apple Computer dla sieci komputerowych. Był dołączony do oryginalnego komputera Macintosh (1984). Obecnie firma Apple zastępuje go protokołem sieciowym TCP/IP.

FDI

Interfejs FDI (Foreign Device Interface) to karta instalowana wewnątrz urządzenia, która pozwala na użytkowanie innych urządzeń, takich jak urządzenie na monety lub czytnik kart. Urządzenia tego typu umożliwiają wprowadzenie opłat za drukowanie za pomocą danego urządzenia.

FTP

Protokół FTP (File Transfer Protocol) to powszechnie stosowany protokół do wymiany plików w dowolnej sieci obsługującej protokół TCP/IP (na przykład internet lub intranet).

Zespół utrwalający

Część drukarki laserowej utrwalająca toner na powierzchni nośnika druku. Składa się z wałka termicznego i wałka dociskowego. Po naniesieniu toneru na papier jednostka utrwalacza rozpoczyna obróbkę cieplną i ciśnieniową w celu utrwalenia toneru na papierze; z tego powodu papier po opuszczeniu drukarki laserowej jest ciepły.

Brama

Połączenie między sieciami komputerowymi lub między siecią komputerową i linią telefoniczną. Zazwyczaj jest to komputer lub sieć umożliwiająca dostęp do innego komputera lub sieci.

Skala szarości

Odcienie szarości, odpowiadające jasnym i ciemnym częściom dokumentu, stosowane w przypadku przekształcania obrazu kolorowego na obraz w skali szarości; poszczególnym kolorom odpowiadają różne odcienie koloru szarego.

Półtony

Obraz, na którym skala szarości jest symulowana za pomocą różnic w ilości punktów. Na obszarach o dużym natężeniu kolorów występuje duża liczba punktów, podczas gdy na obszarach jaśniejszych występuje mniejsza liczba punktów.

Urządzenie pamięci masowej (dysk twardy)

Urządzenie pamięci masowej (HDD), zwane potocznie dyskiem twardym, to urządzenie do trwałego zapisu danych, przechowujące dane zakodowane cyfrowo na szybko obracających się płytach o magnetycznych powierzchniach.

IEEE

Instytut IEEE (Institute of Electrical and Electronics Engineers) to międzynarodowa, profesjonalna organizacja typu non-profit, zajmująca się rozwojem technologii związanych z elektrycznością.

IEEE 1284

Standard portu równoległego 1284 został opracowany przez instytut IEEE. Termin „1284-B” odnosi się do określonego typu łącza na końcu kabla równoległego podłączanego do urządzenia peryferyjnego (na przykład drukarki).

Intranet

Prywatna sieć wykorzystująca protokoły internetowe IP, połączenia sieciowe i ewentualnie publiczny system telekomunikacyjny w celu bezpiecznego udostępniania części informacji pracownikom organizacji lub umożliwiania im brania udziału w operacjach. Czasami ten termin dotyczy tylko najbardziej widocznej usługi: wewnętrznej witryny sieciowej.

Adres IP lub nazwa hosta

Adres protokołu internetowego (IP) to unikatowa liczba używana przez urządzenia w celu wzajemnej identyfikacji i komunikacji w sieci korzystającej ze standardu IP.

IPM

Jednostka obr./min (IPM) służy do określania szybkości drukarki. Szybkość w obrazach na minutę to liczba jednostronnych arkuszy, jakie drukarka może wydrukować w ciągu minuty.

IPP

Protokół IPP (Internet Printing Protocol) to standardowy protokół zarówno drukowania jak i zarządzania zadaniami drukowania, rozmiarami nośników, rozdzielczością itd. Protokołu IPP można używać lokalnie lub przez internet, łącząc się z wieloma drukarkami. Obsługuje on także funkcje kontroli dostępu, uwierzytelniania oraz szyfrowania, jest więc znacznie bardziej przydatny i bezpieczny od starszych rozwiązań z zakresu drukowania.

IPX/SPX

IPX/SPX to skrót od angielskiej nazwy Internet Packet Exchange/Sequenced Packet Exchange. Jest to protokół sieciowy używany w systemach operacyjnych Novell NetWare. Oba protokoły, IPX i SPX, zapewniają usługi połączenia podobne do protokołów TCP/IP. Protokół IPX przypomina protokół IP, a SPX — protokół TCP. IPX/SPX był początkowo projektowany dla sieci lokalnych (LAN); jest niezwykle wydajny w takich zastosowaniach (jego wydajność w sieci LAN jest zwykle znacznie większa od wydajności protokołu TCP/IP).

ISO

Międzynarodowa Organizacja Normalizacyjna (ISO) to międzynarodowa instytucja ustanawiająca standardy, złożona z przedstawicieli instytucji narodowych. Ustanawia globalne standardy obowiązujące w przemyśle i handlu.

ITU-T

ITU (International Telecommunication Union) jest międzynarodową organizacją założoną w celu utworzenia standardów i regulacji międzynarodowych usług radiowych i telekomunikacyjnych. Do jego podstawowych zadań należy standaryzacja, przydział pasm radiowych oraz organizacja umów w zakresie połączeń pomiędzy krajami w celu umożliwienia międzynarodowych rozmów telefonicznych. Litera T ze skrótu ITU-T oznacza telekomunikację.

Arkusze ITU-T Nr 1

Schemat ustandaryzowanego testu opublikowany przez instytut ITU-T dla transmisji dokumentów faksowych.

JBIG

JBIG (Joint Bi-level Image experts Group) to standard kompresji obrazów, zapewniający brak utraty dokładności i jakości, opracowany na potrzeby kompresji obrazów binarnych, szczególnie faksów. Może być używany również w przypadku innych obrazów.

JPEG

JPEG (Joint Photographic Experts Group) to najczęściej wykorzystywana w przypadku obrazów fotograficznych standardowa metoda kompresji stratnej. Jest to format używany do przechowywania i przesyłania zdjęć w sieci WWW.

LDAP

LDAP (Lightweight Directory Access Protocol) to protokół sieciowy służący do modyfikacji i wysyłania zapytań do usług katalogowych działających zgodnie z protokołem TCP/IP.

LED

Dioda emitująca światło (LED) to urządzenie półprzewodnikowe informujące o stanie urządzenia.

Adres MAC

Adres MAC (Media Access Control) to unikatowy identyfikator przypisany do karty sieciowej. Adres MAC to unikatowy 48-bitowy identyfikator, zazwyczaj zapisywany jako 12 szesnastkowych znaków pogrupowanych w pary (np. 00-00-0c-34-11-4e). Adres ten jest zwykle zakodowany na karcie sieciowej przez producenta. Umożliwia lokalizowanie przez routery urządzeń w dużych sieciach.

MFP

Urządzenie wielofunkcyjne (MFP) to urządzenie biurowe łączące funkcjonalność drukarki, kopiarki, faksu, skanera itd.

MH

MH (Modified Huffman) to metoda kompresji rekomendowana przez ITU-T T.4, polegająca na zmniejszaniu ilości danych, które mają być przesłane jako obrazy pomiędzy urządzeniami faksującymi. MH to schemat kodowania długości serii, wykorzystujący książkę kodów, zoptymalizowany pod kątem efektywnego kompresowania białych obszarów. Ponieważ większość faksów składa się głównie z białego tła, metoda ta skraca czas transmisji w przypadku większości faksów.

MMR

MMR (Modified Modified READ) to metoda kompresji rekomendowana przez ITU-T T.6.

Modem

Urządzenie do modulowania sygnału informacyjnego w celu zakodowania informacji cyfrowych, a także do demodulacji takiego sygnału w celu odcodowania przesłanych informacji.

MR

MR (Modified READ) to metoda kompresji rekomendowana przez ITU-T T.4. W metodzie MR pierwsza zeskanowana linia jest dekodowana za pomocą metody MH. Druga linia jest porównywana z pierwszą. Ustalone różnice są kodowane i przesyłane.

NetWare

Sieciowy system operacyjny opracowany przez firmę Novell, Inc. Początkowo system ten używał systemu wielozadaniowości równoległej do uruchamiania różnych usług na komputerze PC, a protokoły sieciowe były oparte na archetypowym stosie Xerox XNS. Obecnie NetWare obsługuje zarówno protokoły TCP/IP jak i IPX/SPX.

OPC

OPC (Organic Photo Conductor) to mechanizm tworzący za pomocą wiązki laserowej, emitowanej z drukarki laserowej, wirtualny obraz do wydrukowania; zwykle jest koloru zielonego lub rdzawego, o cylindrycznym kształcie.

Zespół obrazowania wyposażony w bęben powoduje powolne zużycie powierzchni bębna na skutek kontaktu ze szczotką wywoływacza, mechanizmem czyszczącym oraz papierem i wymaga odpowiednio częstej wymiany.

Oryginał

Pierwszy egzemplarz, na przykład dokumentu, fotografii lub tekstu itd., który jest kopiowany, reprodukowany lub tłumaczony w celu utworzenia kolejnych egzemplarzy. Oryginał nie jest kopią ani nie pochodzi od innej rzeczy.

OSI

OSI (Open Systems Interconnection) to model komunikacji opracowany przez organizację ISO (International Organization for Standardization). Model OSI to standardowa, modułarna wizja budowy sieci, w której wymagany zbiór złożonych funkcji jest podzielony na łatwe do zarządzania, niezależne i funkcjonalne warstwy. Poszczególne warstwy, od górnej do dolnej: warstwa aplikacji, warstwa prezentacji, warstwa sesji, warstwa transportowa, warstwa sieciowa, warstwa łącza danych, warstwa fizyczna.

PABX

PABX (Private Automatic Branch Exchange) to wewnętrzna automatyczna centrala telefoniczna prywatnego przedsiębiorstwa.

PCL

PCL (Printer Command Language) to język opisu strony (PDL), opracowany przez firmę HP jako protokół drukarki, który stał się standardem branżowym. Opracowany dla wczesnych drukarek atramentowych, język PCL został wydany w różnych wersjach dla drukarek termicznych, igłowych i drukarek laserowych.

PDF

PDF (Portable Document Format) to zastrzeżony format pliku, opracowany przez firmę Adobe Systems, umożliwiający wyświetlanie dwuwymiarowych dokumentów w formacie niezależnym od urządzenia i rozdzielczości.

PostScript

Język PS (PostScript) to język opisu strony i język programowania, używany głównie w zastosowaniach elektronicznych i DTP. Jest wykorzystywany przez interpreter do wygenerowania obrazu.

Printer Driver

Program używany do wysyłania poleceń i przesyłania danych z komputera do drukarki.

Nośnik druku

Nośnik, taki jak papier, koperty, etykiety i przezrocza, który może być używany w drukarkach, skanerach, faksach i kopiarkach.

PPM

PPM (Pages Per Minute) to metoda określania szybkości działania drukarki, oznaczającą ilość stron, które drukarka jest w stanie wydrukować w ciągu minuty.

Plik PRN

Interfejs sterownika urządzenia, umożliwiający oprogramowaniu współpracę ze sterownikiem urządzenia przy użyciu standardowych systemowych wywołań wejścia/wyjścia, co upraszcza wykonywanie wielu zadań.

Protokół

Konwencja lub standard sterujący bądź uaktywniający połączenie, komunikację i przesyłanie danych między dwoma punktami końcowymi sieci.

PS

Patrz PostScript.

PSTN

PSTN (Public-Switched Telephone Network) to publiczna komutowana sieć telefoniczna, która w warunkach przemysłowych jest zazwyczaj poddana routinowi przez centralę telefoniczną.

RADIUS

RADIUS (Remote Authentication Dial In User Service) to protokół służący do zdalnego uwierzytelniania i autoryzacji użytkowników. RADIUS umożliwia centralne zarządzanie danymi uwierzytelniającymi, np. nazwami użytkowników i hasłami. Do celów zarządzania dostępem do sieci wykorzystywana jest koncepcja AAA (uwierzytelnianie, autoryzacja, rozliczanie).

Rozdzielczość

Ostrość obrazu, mierzona w punktach na cale (DPI). Im wyższy parametr dpi, tym większa rozdzielczość.

SMB

SMB (Server Message Block) to protokół sieciowy używany głównie do udostępniania plików, drukarek, portów szeregowych oraz różnych typów komunikacji pomiędzy węzłami w sieci. Zapewnia również uwierzytelniony mechanizm komunikacji międzyprocesowej.

SMTP

SMTP (Simple Mail Transfer Protocol) to standard przesyłania wiadomości e-mail w Internecie. SMTP to względnie prosty, oparty na tekście protokół, w którym określony zostaje jeden lub większa liczba odbiorców, a następnie przesyłany jest tekst wiadomości. Jest to protokół typu klient-serwer, w którym klient przesyła wiadomość e-mail na serwer.

SSID

Identyfikator Service Set Identifier (SSID) to nazwa bezprzewodowej sieci lokalnej (WLAN). Wszystkie urządzenia bezprzewodowe w sieci WLAN używają do wzajemnej komunikacji tego samego SSID. W przypadku identyfikatorów SSID ważna jest wielkość liter, natomiast długość identyfikatora nie może przekraczać 32 znaków.

Subnet Mask

Maska podsieci jest używana w połączeniu z adresem sieciowym, aby ustalić, która część adresu jest adresem sieciowym, a która adresem hosta.

TCP/IP

Protokół kontroli transmisji (TCP) i protokół IP to zbiór protokołów komunikacyjnych, implementujących stos protokołów, z którego korzysta sieć Internet oraz większość sieci komercyjnych.

TCR

Raport TCR (Transmission Confirmation Report) zawiera szczegóły każdej transmisji, takie jak stan zadania, wynik transmisji i liczba wysłanych stron. Można ustawić funkcję drukowania raportu po każdym zadaniu lub tylko po transmisjach zakończonych niepowodzeniem.

TIFF

TIFF (Tagged Image File Format) to format map bitowych o zmiennej rozdzielczości. TIFF opisuje dane obrazów, które zazwyczaj pochodzą ze skanera. Obrazy TIFF wykorzystują tagi — słowa kluczowe definiujące charakterystykę obrazu dołączone do pliku. Ten elastyczny i niezależny od platformy format może być używany dla obrazów utworzonych przez różne aplikacje do przetwarzania obrazu.

Kaseta z tonerem

Rodzaj pojemnika z tonerem używanego w urządzeniu takim jak drukarka. Toner to proszek tworzący na drukowanym papierze tekst i zdjęcia, wykorzystywany w laserowych drukarkach i fotokopiarkach. Toner może być utrwalany przez połączenie ciepła i ciśnienia pochodzących z utrwalacza, co umożliwia wiązanie go z włóknami papieru.

TWAIN

Standard przemysłowy dla skanerów i oprogramowania. W przypadku korzystania zarówno ze skanera, jak i programu zgodnego ze standardem TWAIN, można zainicjować proces skanowania bezpośrednio z programu. Jest to interfejs API przechwytywania obrazów dla systemów operacyjnych Microsoft Windows i Apple Macintosh.

Ścieżka UNC

UNC (Uniform Naming Convention) to standardowy sposób na uzyskanie dostępu do udziałów sieciowych w systemie Windows NT i innych produktach firmy Microsoft. Format ścieżki UNC:
`\\<nazwaserwera>\<nazwaudziału>\<dodatkowy katalog>`

URL

URL (Uniform Resource Locator) to globalny adres dokumentów i zasobów w sieci Internet. Pierwsza część adresu zawiera informację o protokole, który ma zostać użyty, druga określa adres IP lub nazwę domeny, w której zlokalizowano zasoby.

USB

USB (Universal Serial Bus) to standard podłączania komputerów i urządzeń peryferyjnych opracowany przez organizację USB Implementers Forum, Inc. W odróżnieniu od portów równoległych porty USB są zaprojektowane w celu równoczesnego podłączania do pojedynczego komputera wielu urządzeń peryferyjnych.

Znak wodny

Znak wodny to rozpoznawalny obraz lub wzór na papierze, który wydaje się jaśniejszy, kiedy jest oglądany pod światło. Pierwsze znaki wodne wprowadzono w Bolonii we Włoszech w 1282 roku; używane były przez wytwórców papieru do identyfikacji ich produktów, a także na znaczkach pocztowych, pieniądzach i innych dokumentach państwowych w celu utrudnienia sfalszowania.

WEP

WEP (Wired Equivalent Privacy) to protokół szyfrowania określony w standardzie IEEE 802.11, zapewniający taki sam poziom bezpieczeństwa jak w kablowej sieci LAN. WEP zapewnia bezpieczeństwo poprzez szyfrowanie danych przesyłanych radiowo. Dzięki temu są one chronione podczas przekazywania ich z jednego punktu do innego.

WIA

WIA (Windows Imaging Architecture) to architektura obrazów, która została oryginalnie wprowadzona w systemach Windows Me i Windows XP. W tych systemach operacyjnych można zainicjować skanowanie z użyciem skanera zgodnego z architekturą WIA.

WPA

Wi-Fi Protected Access (WPA) to standard szyfrowania służący do zabezpieczania komputerowych sieci bezprzewodowych (Wi-Fi), opracowany w celu poprawienia poziomu bezpieczeństwa zapewnianego przez protokół WEP.

WPA-PSK

WPA-PSK (WPA Pre-Shared Key) to specjalny tryb WPA, przeznaczony dla małych biur i użytkowników domowych. Klucz udostępniony lub hasło są konfigurowane w bezprzewodowych punkcie dostępowych (WAP) i w dowolnym laptopie bezprzewodowym lub urządzeniu biurkowym. W celu zwiększenia bezpieczeństwa protokół WPA-PSK generuje unikalny klucz dla każdej sesji nawiązywanej pomiędzy klientem bezprzewodowym oraz powiązaniem punktem dostępowym.

WPS

Standard WPS (Wi-Fi Protected Setup) służy do konfiguracji bezprzewodowej sieci domowej. Jeśli bezprzewodowy punkt dostępowy obsługuje standard WPS, połączenie sieci bezprzewodowej można łatwo skonfigurować bez korzystania z komputera.

XPS

XPS (XML Paper Specification) to opracowana przez firmę Microsoft specyfikacja języka opisu strony (PDL) i nowego formatu dokumentu, przynosząca korzyści w przypadku dokumentów przenośnych i elektronicznych. Jest to specyfikacja na bazie języka XML, wykorzystująca nową procedurę print path i wektorowy format dokumentów, niezależny od urządzenia.

Indeks

A

AirPrint	206
AnyWeb Print	277
Asystent skanowania	259

B

bezpieczeństwo	
informacje	14
symbole	14
bezprowadowa	
kabel USB	185
Tryb Adhoc	177
WPS	
odłączanie	181
PBC	182

C

części do konserwacji	83
czyszczenie	
moduł skanera	99
na zewnątrz	96
wewnątrz	97
czyszczenie urządzenia	96

D

dane techniczne	126
nośnik druku	129
drukowanie	
drukowanie do pliku	242
Windows	56
Macintosh	250
Linux	251
Macintosh	249
mobileprint	204
pamięć USB	76
specjalne funkcje drukarki	243, 204
ustawianie jako urządzenie domyślne	241
wielu stron na pojedynczym arkuszu papieru	
Macintosh	249
zmiana domyślnych ustawień drukowania	241
drukowanie dokumentu	
Linux	251
Macintosh	249
drukowanie ekologiczne	60
drukowanie nakładki	

drukowanie	248
tworzenie	247
usuwanie	248
drukowanie w chmurze google	208
drukowanie wielu stron na jednym arkuszu	
Macintosh	249
drukuj	
konfiguracja ogólna	213

E

easy document creator	286
dodatek	292
konfiguracja	288, 291
nazwa urządzenia	288
przesyłanie do witryny społecznościowej	288
skanowanie	287, 289, 290, 287, 289
wysyłanie faksu	288, 291, 288

F

Funkcje specjalne	233
faks	
Automatyczne drukowanie raportu wysłanych faksów	273

anulowanie zadania faksu z zarezerwowanym opóźnieniem	267, 264
Dodawanie dokumentów do zarezerwowanego faksu	267
konfiguracja ogólna	218
odbieranie faksów do pamięci	273, 269, 271, 272, 271, 266
ponowne wybieranie ostatniego numeru	264, 269, 268
Wysyłanie faksu z komputera	265
wysyłanie priorytetowego faksu	268
Zmiana trybów odbierania	270

faksowanie

odbieranie w trybie faksu	71
przygotowanie do korzystania z faksu	69
ustawianie rozdzielczości	72, 73
funkcja drukowania	241
funkcja faksu	264
funkcja skanowania	254
funkcje	5
funkcje nośnika druku	129, 211

G

glosariusz	330
------------	-----

I

informacje o urządzeniu	214, 216, 218, 224, 229
informacje prawne	136

K

Kaseta z tonerem

inna niż firmy Samsung i ponowne napełnianie	84
szacowany czas eksploatacji	85
zapisywanie	84

kabel USB

instalacja sterownika	32, 33, 156, 159
przeinstalowanie sterownika	158, 160

kaseta z tonerem

rozprowadzanie tonera	86
wymiana kasety	88

komunikat o błędzie

konfiguracja książki adresowej	237
--------------------------------	-----

konfiguracja urządzenia

stan urządzenia	214, 216, 218, 224, 229
-----------------	-------------------------

konwencja

kopia id	65
----------	----

kopiowanie

konfiguracja ogólna	214, 62
---------------------	---------

pomniejszanie lub powiększanie kopii	64
--------------------------------------	----

korzystanie z pomocy	59, 250
----------------------	---------

książka adresowa

edycja grupy	239, 238
--------------	----------

korzystanie	237
-------------	-----

rejestracja grupy	238, 237
-------------------	----------

L

Linux

drukowanie	251
------------	-----

instalacja sterownika przy podłączonej sieci	172, 159
---	----------

korzystanie z programu SetIP	166
------------------------------	-----

przeinstalowanie sterownika przy podłączonym kablu USB	160
---	-----

skanowanie	261
------------	-----

typowe problemy w systemie Linux	322
----------------------------------	-----

unified driver configurator	295
-----------------------------	-----

właściwości drukarki	252
----------------------	-----

Ł

ładowanie

nośniki specjalne	47
-------------------	----

papier w zasobniku 1	44
----------------------	----

M

Macintosh

drukowanie	249
instalacja sterownika przy podłączonej sieci	171, 156
korzystanie z programu SetIP	165
przeinstalowanie sterownika przy podłączonym kablu USB	158
skanowanie	260
typowe problemy z systemem Macintosh 321	
wymagania systemowe	133

Menu Drukuj

materiały eksploatacyjne

dostępne materiały eksploatacyjne	81
monitorowanie stanu zużycia materiałów eksploatacyjnych	94
szacowany czas eksploatacji kasety z tonerem	85
wymiana kasety z tonerem	88
zamawianie	81

N

nośnik druku

etykiety	48
----------	----

karton	49
nośniki specjalne	47
papier z nadrukiem	49
ustawianie rozmiaru papieru	50
wspornik wyjściowy	129

O

ogólne ikony	13
opis diody LED stanu	114

P

pamięć flash USB

drukowanie	76
skanowanie	75
zarządzanie	77

panel sterowania

preferencje drukarki

Linux	252
-------	-----

problem

problemy związane z systemem operacyjnym	320
--	-----

problemy

problemy z drukowaniem	301, 318, 306, 314, 299, 300, 316
------------------------	-----------------------------------

program SetIP	164, 194
przeгляд menu	35
przyciski	
eco	27, 28, 30
klawiatura numeryczna	29, 28
print screen	26
skanowanie do	26
wps	26, 28
przygotowanie typu oryginału	52

R

raporty

informacje o urządzeniu	214, 218, 219, 220, 225, 226, 229
-------------------------	-----------------------------------

rozdzielczość

faksowanie	72
------------	----

S

Skanowanie

Skanowanie za pomocą aplikacji Samsung Scan Assistant	259
---	-----

Skanowanie na komputerze Macintosh

260	
Skanowanie w systemie Linux	261

Stan drukarki Samsung	293	stan drukarki		wymagania systemowe	132
Sterownik PostScript		informacje ogólne	293	widok z przodu	22
rozwiązywanie problemów	325	U		widok z tyłu	24
SyncThru Web Service	279	<hr/>		wkładanie oryginałów	52
service contact numbers	326	Unix		wprowadzanie znaków	235
sieć		wymagania systemowe	134	wspornik wyjściowy	51
instalacja sterownika		Usługa SyncThru Web Service		wysyłanie faksu	
Linux	172	informacje ogólne	279	wysyłanie do wielu odbiorców	71
Macintosh	171	umieszczanie urządzenia		wyświetlacz LCD	
Windows	167	ustawianie wysokości	234	przeglądanie stanu urządzenia	214, 216, 218, 224, 229
konfiguracja ogólna	231, 174, 177, 164	ustawianie rozdzielczości drukowania		Z	
program SetIP	164, 165, 166, 194	Linux	251	<hr/>	
środowisko instalacji	135	ustawienia domyślne		zakleszczenie	
wprowadzenie do programów sieciowych	162	ustawienia zasobnika	50	usuwanie oryginałów	104, 109
sieć bezprzewodowa		ustawienia na karcie Ogólne	225	wskazówki dotyczące unikania	
kabel sieciowy	194	ustawienia ulubionych drukowanie	59	zakleszczeń papieru	103
skanowanie		W		zasobnik	
informacje podstawowe	254	<hr/>		dostosowywanie szerokości i długości	43
konfiguracja ogólna	223	Windows		ustawianie rozmiaru i typu papieru	50
pamięć flash USB	75	instalacja sterownika przy podłączonej		zmiana rozmiaru zasobnika	43
Skanowanie na komputerze Macintosh		sieci	167, 32, 33	zasobnik uniwersalny	
260, 258, 261, 258, 255, 256		korzystanie z programu SetIP	164, 194	korzystanie z nośników specjalnych	47
stan	27, 30	typowe problemy w systemie Windows	320	znak wodny	

edycja	246
tworzenie	246
usuwanie	246