



KONICA MINOLTA

bizhub 367/287/227 **POMOC SKRÓCONA**



Spis treści

1 Wprowadzenie

1.1	Informacje dotyczące ochrony środowiska naturalnego	1-4
	Inicjatywy prośrodowiskowe.....	1-4
	ENERGY STAR®.....	1-4
	Co to jest produkt ENERGY STAR®?.....	1-4
	Korzyści dla środowiska naturalnego wynikające z zarządzania energią.....	1-4
	Papier recyklingowany.....	1-4
	Drukowanie w dupleksie.....	1-4
1.2	Certyfikaty obowiązujące na terenie USA, Kanady, Meksyku, Brazylii i Europy	1-5
	For U.S.A.....	1-5
	For Canada.....	1-5
	For Mexico.....	1-5
	For Brazil.....	1-5
	Dla użytkowników w Europie.....	1-5
1.3	Informacje dotyczące bezpieczeństwa	1-6
	Symbole ostrzegawcze.....	1-6
	Poniżej zamieszczono kilka przykładów najważniejszych symboli graficznych.....	1-6
	Podłączenie do źródła zasilania.....	1-7
	Instalacja.....	1-8
	Eksploatacja produktu.....	1-9
	Materiały eksploatacyjne.....	1-10
1.4	Uwagi dotyczące przepisów	1-12
	Oznaczenie CE (Deklaracja zgodności) dla użytkowników z Unii Europejskiej (UE).....	1-12
	USER INSTRUCTIONS FCC PART 15 - RADIO FREQUENCY DEVICES (for U.S.A. users).....	1-12
	INTERFERENCE-CAUSING EQUIPMENT STANDARD (ICES-003 ISSUE 5) (for Canada users).....	1-12
	Dla użytkowników w krajach, gdzie nie obowiązują przepisy o klasie B.....	1-12
	Certyfikat GS.....	1-12
	Bezpieczeństwo związane z laserem.....	1-13
	Wewnętrzne promieniowanie laserowe.....	1-13
	CDRH regulations.....	1-13
	Dotyczy użytkowników w Europie.....	1-14
	Etykieta bezpieczeństwa lasera.....	1-14
	Emisja ozonu.....	1-14
	Hałas (dla użytkowników w Europie).....	1-14
	Jedynie członkowie krajów UE.....	1-14
	Kabel telefoniczny (dla użytkowników w krajach, gdzie obowiązują przepisy dotyczące klasy B).....	1-15
	Host USB.....	1-15
	Symbole graficzne zastosowane na urządzeniu.....	1-16
1.5	Uwagi i oznaczenia ostrzegawcze	1-17
1.6	Specjalne uwagi dla użytkownika	1-18
	Dla użytkowników w Europie.....	1-18
1.7	Wymagania dotyczące miejsca dla urządzenia	1-19
1.8	Bezpieczeństwo eksploatacji	1-20
	Źródło zasilania.....	1-20
	Środowisko pracy.....	1-20
	Przechowywanie kopii.....	1-20
	Dane przechowywane w urządzeniu.....	1-20
1.9	Ograniczenia prawne dotyczące powielania	1-21
1.10	Oświadczenia dotyczące znaków towarowych	1-22
	Copyright.....	1-23
	Uwaga.....	1-23
1.11	UMOWA LICENCYJNA OPROGRAMOWANIA	1-24
1.12	Umowa licencyjna dla użytkownika końcowego i-Option LK-105 v4 (możliwe do przeszukania pliki PDF)	1-26

2 Informacje o urządzeniu

2.1	Użytkowanie biurowych urządzeń MFP zgodne z przeznaczeniem	2-3
	Użytkowanie zgodne z przeznaczeniem	2-3
	Niedopuszczalne warunki eksploatacji	2-3
	Wyłączenie odpowiedzialności	2-3
2.2	Wprowadzenie do Instrukcji obsługi	2-4
2.2.1	[Pomoc skrócona] (niniejszy podręcznik).....	2-4
2.2.2	Podręczniki Instrukcji obsługi na płycie CD/DVD	2-4
	Układ pierwszej strony	2-5
	Środowisko pracy	2-5
2.2.3	Grupy docelowe.....	2-6
2.2.4	Symbole i oznaczenia wykorzystane w niniejszej instrukcji.....	2-6
	Instrukcje obsługi	2-6
	Symbole i oznaczenia	2-6
	Oznaczenia nazw aplikacji	2-7
2.3	Informacje o urządzeniu	2-8
2.3.1	Komponenty opcjonalne	2-8
	Lista elementów opcjonalnych	2-8
	Lista pozostałych elementów opcjonalnych	2-10
2.3.2	Nazwy części (MFP).....	2-12
	Przód.....	2-12
	Widok z boku/z tyłu.....	2-13
2.3.3	Nazwy części (moduły opcjonalne).....	2-14
	Finisz FS-533, Zespół dziurkacza PK-519.....	2-14
	Separator zadań JS-506	2-15
	Finisz FS-534, Moduł broszurujący SD-511, Zespół dziurkacza PK-520	2-16
2.4	Zasilanie	2-18
2.4.1	Włączanie i wyłączanie zasilania.....	2-18
2.4.2	Obsługa Przycisku zasilania.....	2-19
2.4.3	Funkcja oszczędzania energii	2-20
	Redukcja zużycia energii	2-20
2.5	Panel sterowania	2-21
2.5.1	Nazwy części	2-21
2.6	Panel dotykowy	2-23
2.6.1	Menu główne.....	2-23
	Układ menu głównego	2-23
	Dostosowywanie menu głównego	2-24
2.6.2	Menu przesuwane.....	2-25
	Dostosowywanie menu przesuwanego	2-25
2.6.3	Obsługa Panelu dotykowego	2-25
	Dotknięcie	2-25
	Dwukrotnie dotknąć	2-26
	Szybkie przesunięcie	2-26
	Przeciągnięcie	2-26
	Przesunięcie	2-26
	Długie dotknięcie	2-27
	Przeciągania i upuszczanie	2-27
	Ściskanie/Rozszerzanie	2-27
	Obracanie.....	2-27
	Środki ostrożności dotyczące korzystania z Panelu dotykowego.....	2-28
2.6.4	Sposób wyświetlania klawiatury	2-29
	Sposób przesuwania klawiatury	2-29
	Sposób zamykania klawiatury	2-29
	Pozostawienie wyświetlonej klawiatury	2-30
2.6.5	Wprowadzanie znaków	2-30
	Wprowadzanie "Group1":	2-30
2.7	Zadania	2-31
2.7.1	Ekran zadań	2-31
2.7.2	Funkcja kilku zadań.....	2-32

2.8	Ładowanie papieru	2-33
2.8.1	Ładowanie papieru do podajników od 1 do 4	2-33
	Dozwolone rodzaje papieru	2-33
	Sposób ładowania papieru	2-33
2.8.2	LCT (wbudowany)	2-34
	Dozwolone rodzaje papieru	2-34
	Sposób ładowania papieru	2-34
2.8.3	Podajnik ręczny	2-35
	Dozwolone rodzaje papieru	2-35
	Dozwolone formaty papieru	2-35
	Paper niedostępny	2-35
	Sposób ładowania papieru	2-36
	Ładowanie pocztówek	2-37
	Ładowanie folii prezentacyjnej	2-38
	Ładowanie kopert	2-39
	Ładowanie arkuszy etykiet	2-41
	Ładowanie papieru indeksowego	2-42

3 Ustawienia podstawowe i obsługa

3.1	Funkcja drukowania	3-3
3.1.1	Wymagane ustawienia i podstawowa obsługa (w przypadku systemu operacyjnego Windows)	3-3
	Przygotowania	3-3
	Kolejność operacji	3-3
	Sprawdzić połączenie kabli	3-4
	Sprawdzić ustawienia sieciowe urządzenia	3-4
	Instalacja sterownika drukarki	3-5
	Drukowanie danych	3-5
	Rodzaje sterowników drukarki	3-6
3.1.2	Wymagane ustawienia i podstawowa obsługa (w przypadku systemu operacyjnego Mac)	3-6
	Przygotowania	3-6
	Kolejność operacji	3-7
	Sprawdzić połączenie kabli	3-7
	Sprawdzić ustawienia sieciowe urządzenia	3-8
	Instalacja sterownika drukarki	3-10
	Dodawanie i konfiguracja sterownika drukarki	3-11
	Drukowanie danych	3-11
3.2	Funkcja Skanuj-by-wysłać	3-12
3.2.1	Różne sposoby przesyłania	3-12
	Przesyłanie danych do komputera (przesyłanie do SMB)	3-12
	Przesyłanie danych jako załącznika do wiadomości e-mail (przesyłanie e-maila)	3-12
	Zapisywanie danych na urządzeniu wyposażonym w pamięć USB (pamięć zewnętrzna)	3-12
	Różne metody przesyłania i zapisywania danych	3-13
3.2.2	Przesyłanie danych do komputera korzystającego z systemu Windows (SMB Send)	3-14
	Przygotowania	3-14
	Kolejność operacji	3-15
	Sprawdzić połączenie kabli	3-15
	Sprawdzić ustawienia sieciowe urządzenia	3-15
	Lista kontrolna	3-16
	Sprawdzanie informacji o komputerze	3-16
	Konfiguracja komputera	3-17
	Rejestrowanie odbiorców	3-17
	Przesyłanie oryginału	3-20
3.2.3	Przesyłanie danych do komputera korzystającego z systemu Mac (SMB Send)	3-22
	Przygotowania	3-22
	Kolejność operacji	3-23
	Sprawdzić połączenie kabli	3-23
	Sprawdzić ustawienia sieciowe urządzenia	3-23
	Konfiguracja urządzenia (Mac OS X 10.7 lub późniejszy)	3-24
	Lista kontrolna	3-25
	Sprawdzanie informacji o komputerze	3-25
	Konfiguracja komputera	3-26
	Rejestrowanie odbiorców	3-26
	Przesyłanie oryginału	3-29

3.2.4	Przesyłanie zeskanowanych danych e-mailem (przesyłanie e-maila).....	3-31
	Przygotowania	3-31
	Kolejność operacji.....	3-31
	Sprawdzić połączenie kabli	3-32
	Sprawdzić ustawienia sieciowe urządzenia	3-32
	Konfiguracja środowiska przesyłania e-maili.....	3-33
	Konfiguracja informacji o administratorze	3-34
	Przesyłanie oryginału	3-35
3.3	Funkcja faksu	3-38
3.3.1	Wymagane ustawienia i obsługa podstawowa	3-38
	Przygotowania	3-38
	Kolejność operacji.....	3-39
	Sprawdzić połączenie kabli	3-39
	Rejestracja informacji o przesyłaniu	3-40
	Wybór sposobu wybierania numeru	3-41
	Przesyłanie oryginału	3-42
3.3.2	Przesyłanie faksu bezpośrednio z komputera PC (przesyłanie faksu PC).....	3-44
	Przygotowania	3-45
	Kolejność operacji.....	3-45
	Sprawdzić połączenie kabli	3-45
	Sprawdzić ustawienia sieciowe urządzenia	3-46
	Instalacja sterownika faksu.....	3-47
	Przesyłanie danych	3-48
3.4	Funkcje kopiowania.....	3-49
	Podstawowe operacje	3-49
	Autoryzacja użytkownika	3-51
3.5	Rejestracja adresata.....	3-52
3.5.1	Rejestracja książki adresowej	3-52
	Korzystanie z Panelu sterowania w celu zarejestrowania książki adresowej - Rejestrowanie z Narzędzi.....	3-52
	Użycie Panelu sterowania do zarejestrowania książki adresowej - Rejestracja w trybie skanowania/faksowania	3-54
	Rejestracja adresu skróconego z wykorzystaniem komputera	3-57
3.5.2	Informacje wymagane do zarejestrowania odbiorcy	3-58
3.5.3	Rejestracja grupy	3-59
	Rejestracja nowej grupy.....	3-59
3.5.4	Przywoływanie zarejestrowanych odbiorców	3-61
	Przywoływanie odbiorcy	3-61
	Określanie odbiorcy	3-63
3.6	Eksploatacja pamięci przenośnej USB	3-64
3.6.1	Drukowanie danych zapisanych w pamięci przenośnej USB	3-64
	Drukowanie danych	3-64
3.6.2	Zapisywanie zeskanowanych danych w pamięci przenośnej USB (pamięć zewnętrzna)	3-66
	Określanie funkcji dozwolonych w przypadku pamięci zewnętrznej	3-67
	Zapisywanie danych w pamięci przenośnej USB	3-68
3.7	Korzystanie z funkcji pomocy.....	3-71
3.7.1	Ekran naprowadzania	3-71
	Wywoływanie pomocy na ekranie, który jest właśnie wyświetlany:	3-71
	Wywoływanie pomocy dotyczącej określonej funkcji lub procedury:.....	3-73
	Lista Menu Pomocy	3-75
3.8	Korzystanie z funkcji [Szybkich zabezpieczeń]	3-76
3.8.1	[Szybkie zabezpieczenia]	3-76
	Wymagane ustawienia	3-76



4 Funkcje zaawansowane

4.1	Korzystanie z funkcji zaawansowanych	4-3
4.1.1	Co to są funkcje zaawansowane?	4-3
4.1.2	Tworzenie skojarzenia z aplikacją.....	4-4
4.1.3	Rejestracja licencji i-Option	4-4
	Przygotowania	4-5
	Włączanie funkcji i-Option	4-6
	Rejestracja licencji i-Option	4-7
	Włączanie funkcji i-Option z wykorzystaniem licencji.....	4-10
	Konfiguracja każdej z funkcji	4-11
4.2	Korzystanie z funkcji przeglądarki internetowej	4-12
4.2.1	Wymagane ustawienia i procedury.....	4-12
	Przygotowania	4-12
	Kolejność operacji.....	4-13
	Aktywowanie funkcji Przeglądarki internetowej.....	4-13
	Rejestrowanie licencji	4-14
	Aktywowanie Przeglądarki internetowej z wykorzystaniem licencji.....	4-16
	Uruchamianie Przeglądarki internetowej	4-20
	Wyświetlanie stron sieci Web	4-20
	Drukowanie aktualnie wyświetlanej strony lub połączonego pliku	4-21

5 Rozwiązywanie problemów

5.1	Komunikaty podstawowe i środki zaradcze	5-3
5.1.1	Komunikat dotyczący wymiany materiałów eksploatacyjnych lub przeprowadzenia czyszczenia.....	5-3
5.1.2	Komunikat dotyczący zacięcia papieru nie znika	5-4
5.1.3	Wyświetlenie komunikatu o błędzie	5-4
5.2	Nie można włączyć urządzenia	5-5
5.3	Panel dotykowy nie jest wyświetlany	5-6
5.4	Komunikat dotyczący wymiany materiałów eksploatacyjnych lub przeprowadzenia czyszczenia	5-7
	Wyczerpanie zszywek w finiszercie	5-7
	Pojemnik na odpady z dziurkacza zapełniony	5-7
	Toner w zasobniku na toner bliski zużycia	5-8
	Zasobnik na toner wymaga wymiany	5-8
	Zespół bębna wymaga wymiany	5-8
	Zespół wywołujący wymaga wymiany	5-9
	Pojemnik na zużyty toner jest pełen	5-9
5.4.1	Wymiana zasobnika na toner.....	5-10
5.4.2	Wymiana pojemnika na zużyty toner	5-11
5.4.3	Wymiana Zespołu bębna	5-12

6 Indeks

6.1	Indeks elementów	6-3
------------	-------------------------------	------------





Wprowadzenie

1 Wprowadzenie

PAMIĘTAJ

bizhub 367 może nie być dostępne w niektórych krajach lub regionach.

Niniejsza [Pomoc skrócona] wykorzystuje ilustracje, aby opisać procedury obsługi najczęściej używanych funkcji w sposób przejrzysty i przystępny.

Należy rozpocząć od zapoznania się z niniejszym podręcznikiem, aby sprawnie posługiwać się przydatnymi funkcjami urządzenia.

Aby poznać szczegółowe informacje na temat poszczególnych funkcji, należy przeczytać instrukcje obsługi znajdujące się na płycie CD/DVD dołączonej do urządzenia.

Aby zapewnić bezpieczną i właściwą obsługę urządzenia, przed rozpoczęciem pracy należy przeczytać informacje na temat bezpieczeństwa na str. 1-6 niniejszego podręcznika.

Dodatkowo, podręcznik zawiera niżej wymienione informacje. Należy koniecznie zapoznać się z powyższym podręcznikiem przed rozpoczęciem użytkowania urządzenia.

- Na co należy zwrócić uwagę, aby zapewnić bezpieczną obsługę urządzenia
- Informacje na temat bezpieczeństwa produktu
- Środki ostrożności podczas obsługi urządzenia
- Opisy znaków handlowych i praw autorskich

Ilustracje i zrzuty ekranów zastosowane w niniejszym podręczniku mogą wyglądać nieznacznie inaczej, niż posiadany sprzęt lub wyświetlane przez niego ekrany.



Wskazówki

- Niniejszy podręcznik razem dołączoną do niego płytą CD/DVD należy przechowywać w bezpiecznym miejscu, gdzie będzie łatwo dostępny.

1.1 Informacje dotyczące ochrony środowiska naturalnego

Inicjatywy prośrodowiskowe

Firma nieustannie stara się zredukować negatywny wpływ swojej działalności na środowisko naturalne na każdym etapie produkcji.

W ramach oszczędzania zasobów naturalnych firma zdecydowała się na zmniejszenie liczby stron zawartych w Instrukcji obsługi.

Aby poznać informacje niezbędne do obsługi urządzenia, należy zapoznać się z dołączoną do niego płytą CD/DVD zawierającą Instrukcję obsługi (w formacie HTML). Instrukcja ta oferuje doskonałą funkcję wyszukiwania.

Funkcje, takie jak wyszukiwanie słów kluczowych i filtrowanie według celu, w znaczący sposób ułatwiają użytkownikom odnalezienie interesujących ich informacji.

ENERGY STAR®



Jako partner ENERGY STAR®, producent zadbał o to, by urządzenie spełniało wymagania ENERGY STAR® dotyczące zużycia energii.

Co to jest produkt ENERGY STAR®?

Produkt ENERGY STAR® posiada specjalną cechę, która umożliwia automatyczne przełączanie urządzenia w "tryb oszczędzania energii" po określonym czasie od momentu wykonania ostatniego zadania. Produkt ENERGY STAR® używa mniej energii, oszczędzając Twoje pieniądze i przyczyniając się w ten sposób do ochrony środowiska naturalnego.

Korzyści dla środowiska naturalnego wynikające z zarządzania energią

Zużycie energii przez urządzenie zależy od jego właściwości oraz sposobu, w jaki jest eksploatowane.

Odpowiednie ustawienia zarządzania energią zapewniają jej oszczędzanie. Ustawienie krótszego (lub optymalnego) czasu, po jakim urządzenie przechodzi w jeden z trybów oszczędzania energii (np. tryb czuwania), pozwala zmniejszyć zużycie energii.

Papier recyklingowany

Niniejszy produkt można drukować na papierze pochodzącym z odzysku oraz na papierze posiadającym certyfikat inicjatyw odpowiedzialnego gospodarowania środowiskiem naturalnym, zgodnym z europejską normą EN 12281, a także na papierze pierwotnym. Ponadto, możliwe jest drukowanie na lżejszym papierze, np. 64 g/m². Używanie podobnego lekkiego papieru przyczynia się do oszczędzania zasobów naturalnych.

Drukowanie w dupleksie

W przypadku produktu wyposażonego w zespół dupleksu, możliwe jest automatyczne drukowanie na obu stronach arkusza papieru.

Korzystanie z tej funkcji przyczynia się do oszczędzania zasobów naturalnych oraz do obniżenia kosztów drukowania.

Załączony sterownik drukarki oferuje w komputerze funkcję drukowania dwustronnego jako ustawienie początkowe (po zainstalowaniu, ustawienie to można zmienić ręcznie).

1.2 Certyfikaty obowiązujące na terenie USA, Kanady, Meksyku, Brazylii i Europy

For U.S.A

This product is certified by the following model name in U.S.A.

KONICA MINOLTA branded model 302301 (bizhub 367, bizhub 287 and bizhub 227).

For Canada

This product is certified by the following model name in Canada.

KONICA MINOLTA branded model 302301 (bizhub 367, bizhub 287 and bizhub 227).

For Mexico

This product is certified by the following model name in Mexico.

KONICA MINOLTA branded model 302301 (bizhub 367, bizhub 287 and bizhub 227).

For Brazil

This product is certified by the following model name in Brazil.

KONICA MINOLTA branded model 302301 (bizhub 367, bizhub 287 and bizhub 227).

Dla użytkowników w Europie

Niniejszy produkt uzyskał certyfikat na terenie Europy pod następującą nazwą modelu.

Model 302301 (bizhub 367, bizhub 287 i bizhub 227) marki KONICA MINOLTA.

1.3 Informacje dotyczące bezpieczeństwa

W tej sekcji znajdują się szczegółowe informacje na temat obsługi i konserwacji kopiarki. Aby uzyskać optymalną jakość eksploatacji urządzenia, wszyscy operatorzy powinni dokładnie zapoznać się i zastosować do zawartych tu wskazówek.

Przed podłączeniem urządzenia do zasilania należy przeczytać poniższy tekst. Zawiera on ważne informacje odnoszące się do bezpiecznego korzystania z urządzenia i zapobiega problemom związanym z eksploatacją urządzenia.

Należy upewnić się, że przestrzegane są wszystkie środki bezpieczeństwa zawarte w poszczególnych częściach niniejszej instrukcji.

KMI_Ver.02_E

Odniesienie



- Niektóre fragmenty niniejszego rozdziału mogą nie dotyczyć zakupionego przez Państwa produktu.

Symbole ostrzegawcze

Należy pamiętać o tym, by przestrzegać środków bezpieczeństwa.

Niniejszy podręcznik zawiera instrukcje, których należy zawsze bezwzględnie przestrzegać, by zapobiec obrażeniom ciała użytkownika i innych osób, a także uszkodzeniom sprzętu.

Obrażenia ciała i szkody, jakie mogą powstać w wyniku korzystania z urządzenia w nieodpowiedni sposób zostały sklasyfikowane zgodnie z poniższymi symbolami.









Piktogram	Opis
 OSTRZEŻENIE	Nieodpowiednie postępowanie może prowadzić do poważnych obrażeń ciała lub śmierci.
 UWAGA	Nieodpowiednie postępowanie może prowadzić do niewielkich obrażeń ciała lub uszkodzeń obudowy i mienia.

Poniżej zamieszczono kilka przykładów najważniejszych symboli graficznych.

Symbole graficzne	Opisy	Symbole graficzne	Opisy	Symbole graficzne	Opisy
	Ogólny zakaz		Nie demontować		Nie dotykać
	Ogólne instrukcje		Uziemienie		Odłączyć od gniazdka
	Ogólne środki ostrożności		Wysoka temperatura		Niebezpieczeństwo porażenia prądem

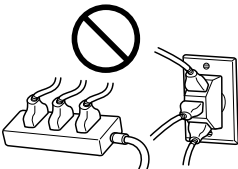
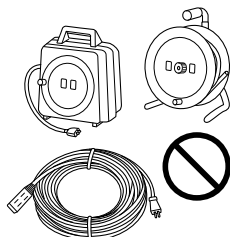
Podłączenie do źródła zasilania

OSTRZEŻENIE

<p>Należy stosować wyłącznie przewód zasilający dostarczony w opakowaniu z urządzeniem lub przymocowany do urządzenia. Jeśli przewód zasilający nie został dostarczony, należy stosować wyłącznie taki przewód z wtyczką, jaki został opisany w dokumentacji przeznaczonej dla użytkownika. Korzystanie z innego przewodu może być przyczyną pożaru lub porażenia prądem elektrycznym. Jeśli dołączony do urządzenia przewód zasilający nie może być używany w kraju, gdzie produkt został sprzedany, należy zastosować przewód spełniający poniższe warunki lub skontaktować się z Przedstawicielem działu technicznego.</p> <p>Napięcie i prąd znamionowy przewodu zasilającego jest zgodne z tabliczką znamionową urządzenia.</p> <p>Przewód zasilający spełnia wymagania prawne będące w mocy na danym obszarze.</p> <p>Przewód zasilający jest wyposażony we wtyk/zacisk uziemiający.</p>	
<p>Przewód zasilający nie powinien być używany do innych urządzeń. Nie przestrzeganie tego może być przyczyną pożaru lub porażenia prądem elektrycznym.</p>	
<p>Nie dopuszczać do mechanicznego uszkodzenia przewodu, jego przegrzania, umieszczania na nim ciężkich przedmiotów, ani do jego skręcenia lub zapętlenia. Korzystanie z uszkodzonego przewodu zasilającego (odsłonięty lub pęknięty drut, itp.) może prowadzić do pożaru lub awarii.</p> <p>Jeżeli wykryte zostanie jakiegokolwiek uszkodzenie przewodu, należy natychmiast wyłączyć wyłącznik zasilania, wyjąć przewód zasilający z gniazdka zasilania, a następnie wezwać reprezentanta autoryzowanego serwisu.</p>	
<p>Korzystać jedynie ze źródła zasilania o napięciu podanym na urządzeniu. Nie przestrzeganie tego może być przyczyną pożaru lub porażenia prądem elektrycznym.</p>	
<p>Nie należy używać rozgałęźnika, by podłączyć dowolne inne urządzenia lub maszyny.</p> <p>Korzystanie z gniazdka sieciowego o wartości prądu większej, niż na oznaczeniu, może prowadzić do pożaru lub porażenia prądem.</p>	
<p>Nie używać przedłużaczy. Ich stosowanie może prowadzić do pożaru lub porażenia prądem elektrycznym. Jeśli przewód zasilający, dołączony do urządzenia, nie jest dostatecznie długi, by mógł być podłączony do gniazdka elektrycznego, należy skontaktować się z Przedstawicielem działu technicznego.</p>	
<p>Nie należy wkładać ani wyjmować wtyczki mokrymi rękami, gdyż może to prowadzić do porażenia prądem elektrycznym.</p>	
<p>Należy zawsze starannie i do końca wkładać wtyczkę do gniazdka. Niedokładne włożenie wtyczki może być przyczyną pożaru lub porażenia prądem elektrycznym.</p>	
<p>Należy pamiętać, by niniejszy produkt uziemić. (Przewód zasilający należy podłączać tylko do gniazda z biegunem uziemiowym.) Postąpienie w inny sposób, w połączeniu z mało prawdopodobnym przypadkiem upływu prądu, mogłoby spowodować pożar lub porażenie prądem.</p>	

⚠ UWAGA

Gniazdko musi znajdować się w pobliżu urządzenia i musi być łatwo dostępne. W przeciwnym wypadku, jeśli zajdzie nagła potrzeba, nie będziesz w stanie odłączyć zasilania.



W pobliżu wtyczki kabla zasilania nie należy umieszczać żadnych przedmiotów, ponieważ w nagłym przypadku może to utrudnić wyjęcie wtyczki z gniazdka.



Odłączając urządzenie od zasilania nie ciągnij za przewód zasilający. Wyciąganie wtyczek z gniazdka za przewód może spowodować uszkodzenie elementów połączeniowych i przewodu oraz być przyczyną pożaru lub porażenia prądem elektrycznym.



Przynajmniej raz w roku, odłączaj przewody od źródła zasilania i oczyść elementy gniazdka i wtyczki. Kurz, który gromadzi się pomiędzy wtykami wtyczki może być przyczyną pożaru.

**Instalacja****⚠ OSTRZEŻENIE**

Niniejszą torbę należy przechowywać w miejscu niedostępnym dla niemowląt i dzieci. Nie stosować w kołyskach, łóżkach, nosidełkach lub kojcach. Cienka folia może przyczepić się do nosa i ust uniemożliwiając oddychanie. Torba nie jest zabawką.



Nie należy umieszczać naczyń z wodą, metalowych spinaczy lub innych małych, metalowych przedmiotów na kopiarce. Wylana woda lub upuszczone do wnętrza urządzenia metalowe przedmioty mogą spowodować pożar, porażenie prądem lub awarię.

Jeżeli kawałek metalu, woda lub jakiegokolwiek inne ciało obce dostaną się do wnętrza urządzenia, należy natychmiast wyłączyć przełącznik zasilania, odłączyć przewód zasilający od gniazdka zasilania, a następnie wezwać Przedstawiciela działu technicznego lub przedstawiciela autoryzowanego serwisu.

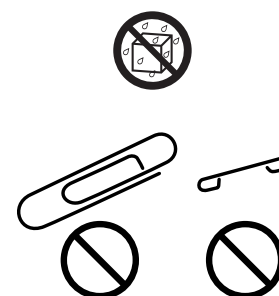

Upewnij się, że przewód zasilający umieszczony jest w miejscu, gdzie nie zostanie przez nikogo nadeptany, ani nikt się przez niego nie przewróci. Nadeptanie lub przewrócenie się przez przewód zasilania może spowodować nagrzanie się przewodu prowadzące do pożaru lub porażenia prądem.

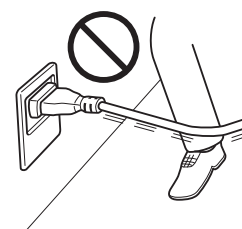
**⚠ UWAGA**

<Zastosowanie nóżek mocujących>

Po zainstalowaniu produktu, należy ustalić jego położenie wykorzystując nóżki mocujące. Nie zastosowanie nóżek mocujących może powodować przesuwanie się urządzenia lub jego przewrócenie.



Nie należy stawiać koparki w miejscach zapyłonych lub tam, gdzie występuje sadza lub para wodna, tzn. w pobliżu kuchni, łazienki lub nawilżaczy. Może to być przyczyną porażenia prądem elektrycznym lub awarii.



Nie należy umieszczać urządzenia na niestabilnych lub pochylonych podstawach, ani w miejscach narażonych na wibracje lub uderzenia. Urządzenie może spaść i spowodować zagrożenie dla zdrowia personelu lub ulec mechanicznemu uszkodzeniu.



⚠ UWAGA

Nie należy dopuszczać do tego, aby otwory wentylacyjne kopiarki zostały przesłonięte. Wzrost temperatury wewnątrz urządzenia może być przyczyną pożaru lub jego nieprawidłowego działania.



Zmieniając miejsce pracy urządzenia, należy pamiętać o odłączeniu przewodów zasilających i innych kabli. Wszelkie nieprawidłowości mogą spowodować uszkodzenie przewodów i w rezultacie być przyczyną pożaru, porażenia prądem elektrycznym lub zniszczenia urządzenia.



Podczas przemieszczania urządzenia, należy przytrzymywać je w miejscach określonych w Instrukcji obsługi lub w innych dokumentach. Jeśli urządzenie jest przemieszczane z wykorzystaniem miejsc innych, niż wskazane, może to spowodować jego upadek, który może doprowadzić do ciężkich obrażeń.

**Eksplatacja produktu****⚠ OSTRZEŻENIE**

Nie należy modyfikować urządzenia, gdyż może to spowodować pożar, porażenie prądem lub uszkodzenie sprzętu. Jeżeli w urządzeniu wykorzystywany jest laser, jego promieniowanie może spowodować utratę wzroku.



Nie należy zdejmować pokryw i paneli, przymocowanych na stałe do urządzenia. Niektóre części urządzenia są zasilane prądem o wysokim napięciu, bądź zawierają źródło promieniowania laserowego. Zdjęcie pokryw może skutkować porażeniem prądem lub utratą wzroku.



Nie należy korzystać z kopiarki jeżeli jest nadmiernie rozgrzana, wydostaje się z niej dym, nietypowy zapach lub hałas. Należy natychmiast wyłączyć urządzenie, odłączyć przewody od źródła zasilania i skontaktować się z Przedstawicielem działu technicznego lub przedstawicielem autoryzowanego serwisu. Jeżeli kopiarka będzie nadal używana, może to być przyczyną pożaru, porażenia prądem elektrycznym lub zniszczenia urządzenia.



Nie należy używać kopiarki, jeżeli upadnie lub gdy zostanie uszkodzona jej pokrywa. Należy natychmiast wyłączyć urządzenie, odłączyć przewody od źródła zasilania i skontaktować się z Przedstawicielem działu technicznego lub przedstawicielem autoryzowanego serwisu. Jeżeli kopiarka będzie nadal używana, może to być przyczyną pożaru, porażenia prądem elektrycznym lub zniszczenia urządzenia.



Wewnątrz lub w pobliżu niniejszego urządzenia nie wolno używać łatwopalnych rozpylaczy, cieczy, ani gazów. Wnętrza urządzenia nie należy czyścić z użyciem odpylnika z gazem łatwopalnym. Mogłyby to prowadzić do pożaru lub wybuchu.









<Jeśli stosowany jest moduł RFID (z ograniczeniem do 13,56 MHz) do komunikacji wewnątrz urządzenia lub w ramach technologii elektromagnetycznego nagrzewania indukcyjnego (IH) (ograniczonej do zakresu od 20,05 kHz do 100 kHz)>

Niniejsze urządzenie generuje słabe pole magnetyczne. Jeśli użytkownik doświadczy jakichkolwiek nietypowych symptomów związanych z wszczepionym aparatem medycznym (rozrusznikiem serca, itp.) w chwili, kiedy znajduje się w pobliżu urządzenia, powinien natychmiast odsunąć się od urządzenia i skontaktować z lekarzem. Jeśli użytkownik nie jest pewien, czy nabyty produkt jest zgodny, powinien skontaktować się ze swoim Przedstawicielem serwisu lub z przedstawicielem autoryzowanego serwisu.









<Jeśli stosowany jest bezdotykowy czytnik kart elektronicznych>
Jeśli użytkownik korzysta z wszczepionego aparatu medycznego (rozrusznika serca, itp.), w żadnym przypadku nie powinien zbliżyć czytnika kart elektronicznych do implantu na odległość mniejszą niż 12 cm. Fale radiowe mogłyby zakłócić działanie wszczepionego aparatu medycznego (rozrusznika serca, itp.).



⚠ UWAGA	
Używanie tego produktu w niedostatecznie wentylowanym pomieszczeniu przez długi okres czasu lub w przypadku drukowania lub kopiowania dużej ilości arkuszy może spowodować wydzielanie przez urządzenie zapachu spalin. Należy dobrze wentylować pomieszczenie.	
Niektóre z obszarów wewnątrz urządzenia nagrzewają się do wysokich temperatur. Może to być powodem poparzeń. Podczas sprawdzania wnętrza urządzenia, np. przy zacięciu papieru, nie należy dotykać elementów (znajdujących się w pobliżu zespołu utrwalającego, itp.), które zostały oznaczone etykietą z napisem "Caution HOT". Mogłoby to spowodować poparzenie.	 
Odłącz urządzenie od zasilania jeżeli nie będziesz z niego korzystać przez dłuższy czas.	
Podczas korzystania z urządzenia nie należy przez dłuższy czas wpatrywać się w światło lampy. Mogłoby to prowadzić do przemęczenia oczu.	
Nie należy używać papieru ze zszywkami, papieru przewodzącego (takiego, jak folia aluminiowa lub kalka maszynowa), ani papieru impregnowanego termoczułego/do drukarek atramentowych, mogłoby to doprowadzić do pożaru.	

Materiały eksploatacyjne

⚠ OSTRZEŻENIE	
Nie wrzucać w otwarty płomień tonera, ani pojemnika zawierającego toner (np. zasobnika na toner lub zespołu wywołującego). Gorący toner może rozsypać się i spowodować poparzenia lub inne uszkodzenia.	
⚠ UWAGA	
Nie pozostawiać elementów powiązanych z tonerem (np. zasobnika na toner lub zespołu wywołującego) w miejscu łatwo dostępnym dla dzieci. Polizanie dowolnego z tych elementów lub połknięcie tonera może stanowić zagrożenie dla zdrowia.	
Elementów związanych z tonerem (np. zasobników na toner lub zespołów wywołujących) nie należy przechowywać w pobliżu urządzeń czułych na działanie pola magnetycznego, takich jak urządzenia precyzyjne i pamięci przechowujące dane, ponieważ mogłoby to spowodować ich niepoprawne działanie. Może to spowodować ich nieprawidłowe działanie.	
Nie otwierać na siłę elementów związanych z tonerem (np. zasobnika na toner lub zespołu wywołującego). Jeśli toner wydostanie się z zasobnika, należy zachować ostrożność, by uniknąć zainhalowania oraz kontaktu tonera ze skórą.	
Jeśli toner dostanie się na skórę lub na ubranie, należy go dokładnie zmyć używając mydła i wody.	
Jeśli toner dostanie się do dróg oddechowych, należy wyjść na świeże powietrze, a następnie kilkakrotnie przepłukać gardło używając dużej ilości wody. Jeśli wystąpią objawy, takie jak kaszel, należy skontaktować się z lekarzem.	
Jeśli toner dostanie się do oczu, należy je natychmiast przepłukać bieżącą wodą przez ponad 15 minut. Jeśli podrażnienie nie ustąpi, należy skontaktować się z lekarzem.	

 **UWAGA**

Jeśli toner zostanie połknięty, należy przepłukać usta i wypić kilka szklanek wody. W razie potrzeby skontaktować się z lekarzem.



Nie dotykać styków elektrycznych zespołów (np. zasobnika na toner lub zespołu wywołującego), ponieważ wyładowanie elektrostatyczne może spowodować uszkodzenie produktu.



Przed przystąpieniem do eksploatacji należy zapoznać się z dokumentacją użytkownika, by poznać informacje dotyczące bezpieczeństwa.



<W przypadku koniecznej wymiany zespołu utrwalającego>
Część utrwalająca jest niezwykle gorąca. Przed dokonaniem wymiany zespołu utrwalającego należy pamiętać, by otworzyć drzwi i pokrywy urządzenia. Następnie, urządzenie należy pozostawić bezczynne przez określony czas, a później upewnić się, czy część utrwalająca ostygła do temperatury pokojowej. Postąpienie w inny sposób może prowadzić do poparzeń.



1.4 Uwagi dotyczące przepisów

Oznaczenie CE (Deklaracja zgodności) dla użytkowników z Unii Europejskiej (UE)

Ten produkt spełnia następujące dyrektywy Unii Europejskiej: 2009/125/EC, 2006/95/EC, 2004/108/EC i 1999/5/EC.

Niniejsza deklaracja jest ważna dla obszaru Unii Europejskiej.

Kabel połączeniowy do tego urządzenia musi być ekranowany. Użycie nieekranowanych kabli może doprowadzić do zakłóceń łączności radiowej i zgodnie z przepisami CISPR oraz przepisami krajowymi jest zabronione.

Deklaracja zgodności jest dostępna pod adresem "<http://www.konicaminolta.eu/>".

USER INSTRUCTIONS FCC PART 15 - RADIO FREQUENCY DEVICES (for U.S.A. users)

NOTE: This equipment has been tested and found to comply with the limits for a Class A digital device, pursuant to Part 15 of the FCC Rules.

These limits are designed to provide reasonable protection against harmful interference when the equipment is operated in a commercial environment. This equipment generates, uses and can radiate radio frequency energy and, if not installed and used in accordance with the instruction manual, may cause harmful interference to radio communications. Operation of this equipment in a residential area is likely to cause harmful interference in which case the user will be required to correct the interference at his own expense.

⚠ WARNING

- The design and production of this unit conform to FCC regulations, and any changes or modifications must be registered with the FCC and are subject to FCC control. Any changes made by the purchaser or user without first contacting the manufacturer will be subject to penalty under FCC regulations.
 - This device must be used with a shielded interface cable. The use of non-shielded cables is likely to result in interference with radio communications and is prohibited under FCC rules.
-

INTERFERENCE-CAUSING EQUIPMENT STANDARD (ICES-003 ISSUE 5) (for Canada users)

This Class A digital apparatus complies with Canadian ICES-003.

Cet appareil numérique de la classe A est conforme à la norme NMB-003 du Canada.

Dla użytkowników w krajach, gdzie nie obowiązują przepisy o klasie B

⚠ OSTROŻNIE

- To jest produkt Klasy A. W warunkach domowych może ono powodować powstawanie interferencji fal radiowych i należy przedsięwziąć odpowiednie środki zaradcze.
 - Kabel połączeniowy do tego urządzenia musi być ekranowany. Użycie nieekranowanych kabli może doprowadzić do zakłóceń łączności radiowej i zgodnie z przepisami CISPR oraz przepisami krajowymi jest zabronione.
-

Certyfikat GS

Model 302301 (bizhub 367, bizhub 287 i bizhub 227) marki KONICA MINOLTA.

Niniejsze urządzenie nie jest przeznaczone do eksploatacji w bezpośrednim polu widzenia miejsc pracy wizualnej. Aby uniknąć przeszkadzających odbić w miejscach pracy wizualnej, tego urządzenia nie należy umieszczać w bezpośrednim polu widzenia.

Das Gerät ist nicht für die Benutzung im unmittelbaren Gesichtsfeld am Bildschirmarbeitsplatz vorgesehen. Um störende Reflexionen am Bildschirmarbeitsplatz zu vermeiden, darf dieses Produkt nicht im unmittelbaren Gesichtsfeld platziert werden.

Bezpieczeństwo związane z laserem

Jest to urządzenie cyfrowe, które wykorzystuje laser. Jeśli urządzenie jest obsługiwane zgodnie ze wskazówkami zawartymi w instrukcjach, nie istnieje możliwość powstania zagrożenia ze strony lasera.

Ponieważ promieniowanie emitowane przez laser jest całkowicie zamknięte przez chroniącą obudowę, światło lasera nie może wydostać się z urządzenia podczas korzystania z niego przez użytkownika.

Niniejsze urządzenie zostało sklasyfikowane jako produkt laserowy klasy 1 zgodnie z IEC 60825-1: 2014: Oznacza to, że nie wytwarza ono niebezpiecznego promieniowania laserowego.

Wewnętrzne promieniowanie laserowe

Maksymalna przeciętna moc promieniowania: 19,03 μW (bizhub 367)/15,47 μW (bizhub 287/227) przy otwarciu lasera zespołu głowicy drukującej.

Długość fali: 770-800 nm

Ten produkt wykorzystuje diodę laserową klasy 3B, emitującą niewidzialny promień laserowy.

Dioda laserowa oraz skanujące lustro wielokątne są zintegrowane z zespołem głowicy drukującej.

Głowica drukująca NIE JEST CZĘŚCIĄ PODLEGAJĄCĄ SERWISOWANIU NA MIEJSCU:

Zatem nie należy w żadnym przypadku otwierać głowicy drukującej.

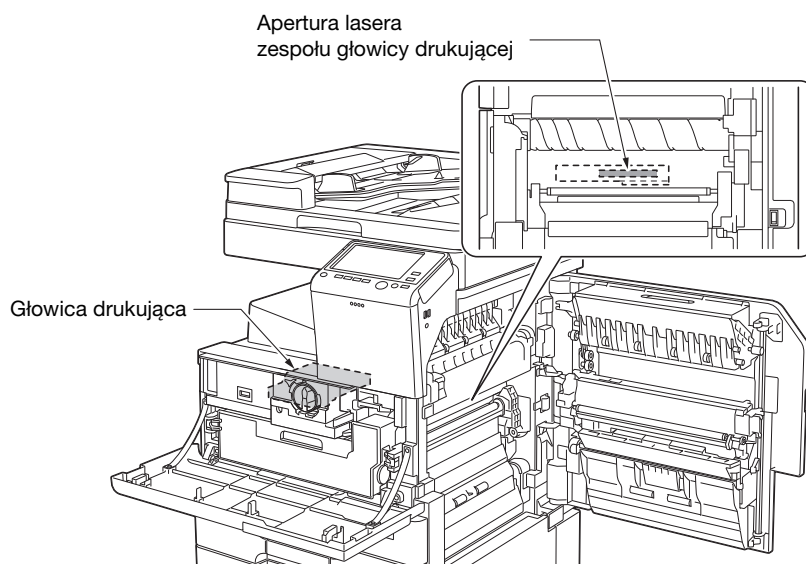

CDRH regulations

This machine is certified as a Class 1 Laser product under Radiation Performance Standard according to the Food, Drug and Cosmetic Act of 1990. Compliance is mandatory for Laser products marketed in the United States and is reported to the Center for Devices and Radiological Health (CDRH) of the U.S. Food and Drug Administration of the U.S. Department of Health and Human Services (DHHS). This means that the device does not produce hazardous laser radiation.

The label shown on str. 1-14 indicates compliance with the CDRH regulations and must be attached to laser products marketed in the United States.

⚠ CAUTION

Use of controls, adjustments or performance of procedures other than those specified in this manual may result in hazardous radiation exposure.

- This is a semiconductor laser. The maximum power of the laser diode is 7 mW and the wavelength is 770-800 nm.

Dotyczy użytkowników w Europie

⚠ UWAGA

Użycie elementów sterowania, ustawień lub wykonywanie procedur innych, niż określone w niniejszym podręczniku, może spowodować wystawienie na niebezpieczne promieniowanie.

- W urządzeniu został zastosowany laser półprzewodnikowy. Maksymalna moc diody lasera wynosi 7 mW, a długość fali 770 - 800 nm.

Etykieta bezpieczeństwa lasera

Etykieta bezpieczeństwa lasera jest umieszczona na zewnętrznej stronie urządzenia, jak pokazano poniżej.

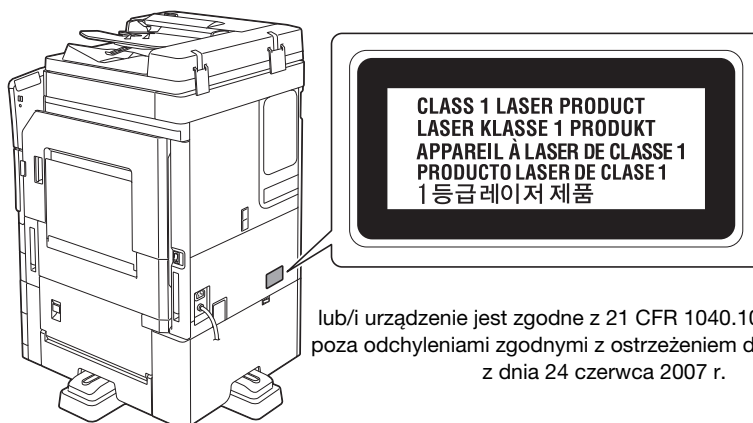

Emisja ozonu

Urządzenie należy umieścić w dobrze wentylowanym pomieszczeniu. Podczas normalnego działania urządzenia generowana jest znikoma ilość ozonu. W czasie intensywnej eksploatacji, nieprzyjemny zapach, może być wyczuwalny w pomieszczeniach o niedostatecznej wentylacji. Dla wygody, zdrowia i bezpieczeństwa miejsca pracy, zaleca się, aby pomieszczenie było odpowiednio wentylowane.

Placer l'appareil dans une pièce largement ventilée. Une quantité d'ozone négligable est dégagée pendant le fonctionnement de l'appareil quand celui-ci est utilisé normalement. Cependant, une odeur désagréable peut être ressentie dans les pièces dont l'aération est insuffisante et lorsque une utilisation prolongée de l'appareil est effectuée. Pour avoir la certitude de travailler dans un environnement réunissant des conditions de confort, santé et de sécurité, il est préférable de bien aérer la pièce ou se trouve l'appareil.

Hałas (dla użytkowników w Europie)

Der höchste Schalldruckpegel beträgt 70 dB(A) oder weniger gemäß EN ISO 7779.

Jedynie członkowie krajów UE

Symbol ten oznacza: Produktu nie wolno pozbywać się razem z innymi odpadami pochodzącymi z gospodarstwa domowego!

Należy zapoznać się z lokalnymi przepisami lub skontaktować się z dealerem urządzenia by dowiedzieć się jak właściwie postępować ze zużytymi sprzętami elektrycznymi i elektronicznymi. Utylizacja niniejszego produktu pomoże zachować naturalne zasoby surowców oraz zapobiegnie potencjalnemu szkodliwemu wpływowi niewłaściwego pozbycia się urządzenia na środowisko naturalne i zdrowie człowieka.

Niniejszy produkt jest zgodny z Dyrektywą RoHS (2011/65/EU) (Ograniczenie Użycia Niebezpiecznych Substancji).

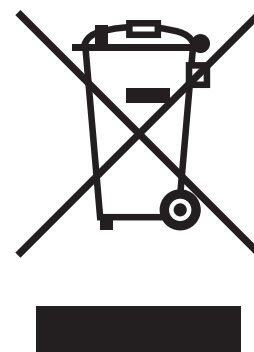

Kabel telefoniczny (dla użytkowników w krajach, gdzie obowiązują przepisy dotyczące klasy B)

Przewód telefoniczny z rdzeniem ferrytowym należy podłączyć do portu telekomunikacyjnego urządzenia. (Wtyczkę modułową, znajdującą się na końcu przewodu telefonicznego z rdzeniem ferrytowym, podłączyć do portu telekomunikacyjnego.)

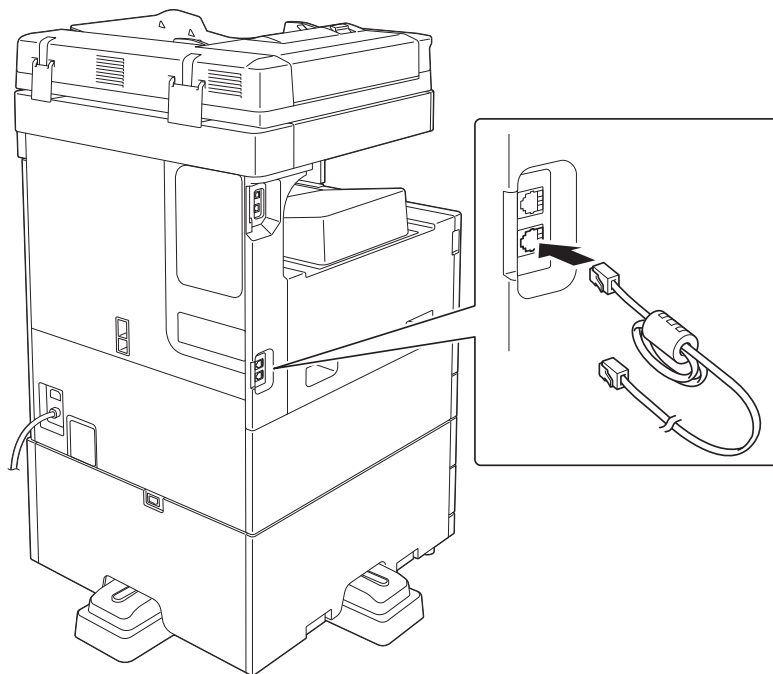















Host USB

Urządzenia USB (pamięci przenośne, urządzenia autoryzujące, koncentratory, itp.) należy podłączać bezpośrednio do hosta USB. Jeśli użyty zostanie przedłużacz, mogą pojawić się zakłócenia elektromagnetyczne.

Symbole graficzne zastosowane na urządzeniu

Poniżej zamieszczono kilka przykładów najważniejszych symboli graficznych.

Symbole graficzne	Opisy	Symbole graficzne	Opisy	Symbole graficzne	Opisy
	Położenie "WŁ."		Położenie "WYŁ."		CZUWANIE
	wyłącznik typu "push-push"		zacisk		Uziemienie zabezpieczające
	SPRZĘT KLASY II		Sprzęt klasy II z uziemieniem funkcjonalnym		Uziemienie funkcjonalne
	Ogólne środki ostrożności		Wysoka temperatura		Niebezpieczeństwo porażenia prądem
	UWAGA poruszająca się łopatką wentylatora		UWAGA DWA BIEGUNY / UZIEMIENIE PUNKTU ZEROWEGO		

1.5 Uwagi i oznaczenia ostrzegawcze

Oznaczenia i etykiety ostrzegawcze znajdują się na urządzeniu w następujących miejscach. Zachować ostrożność, aby nie wydarzył się żaden wypadek podczas wykonywania takich czynności jak usuwanie zablokowanego papieru i zablokowanych zszywek.

⚠️ UWAGA
Powielanie pewnego rodzaju dokumentów jest nielegalne. Nie należy ich powielać.

⚠️ OSTROŻNIE
Nie należy modyfikować, ani zdejmować żadnych pokryw, ani paneli zamocowanych na urządzeniu. Niektóre części urządzenia są zasilane prądem o wysokim napięciu, bądź zawierają źródło promieniowania laserowego. Zdjęcie pokryw może skutkować porażeniem prądem lub utratą wzroku.

⚠️ OSTROŻNIE
Nie wrzucać zbiornika zawierającego toner do ognia. Gorący toner może rozsypać się i spowodować poparzenia lub inne uszkodzenia.

⚠️ OSTROŻNIE
Nie wrzucać zbiornika zawierającego toner do ognia. Gorący toner może rozsypać się i spowodować poparzenia lub inne uszkodzenia.

⚠️ UWAGA
Jeśli zainstalowany jest Element nagrzewający HT-509, obszar wokół tego elementu jest niezwykle gorący. Dotknięcie tego obszaru może spowodować oparzenia.

⚠️ UWAGA
Nie należy stawiać pojemnika ze zużytym tonerem na krawędzi ani w położeniu przechylonym, gdyż może to spowodować rozlanie tonera.

TONER 碳粉
⚠️ WARNING ⚠️ AVISO ⚠️ ATENCION ⚠️ ATENTION ⚠️ 警告 禁止投入火中 ⚠️ 경고

⚠️ OSTROŻNIE
210°C / 410°F

⚠️ UWAGA
Niekóre z obszarów wewnątrz urządzenia nagrzewają się do wysokich temperatur. Może to być powodem poparzeń. Sprawdzając wnętrze urządzenia w razie wystąpienia awarii, np. zacięcia papieru, nie dotykaj miejsc (wokół zespołu utrwalającego, itp.), które są oznaczone etykietą Caution HOT. Mogłoby to spowodować poparzenie.

PAMIĘTAJ

Nie usuwać uwag i oznaczeń ostrzegawczych. Jeśli dowolne z oznaczeń lub uwag ostrzegawczych zostanie zabrudzone, należy je oczyścić, aby były czytelne. Jeśli nie można przywrócić ich czytelności lub jeśli uwaga lub oznaczenie ostrzegawcze są uszkodzone, należy skontaktować się z przedstawicielem serwisu.

1.6 Specjalne uwagi dla użytkownika

Dla użytkowników w Europie

Faks został zatwierdzony zgodnie z Decyzją Komisji 1999/5/EC dotyczącą pan-europejskich połączeń pojedynczych terminali z publiczną komutowaną siecią telefoniczną (PSTN). Jednak ze względu na różnice pomiędzy indywidualnymi sieciami PSTN udostępnianymi w różnych krajach, zatwierdzenie samo w sobie nie daje bezwarunkowego zapewnienia niezakłóconego działania każdego terminala w sieci PSTN.

Jeśli wystąpią problemy, w pierwszym rzędzie należy skontaktować się z dostawcą sprzętu.



1.7 Wymagania dotyczące miejsca dla urządzenia

Należy spełnić opisane poniżej wymagania dotyczące miejsca dla urządzenia, by takie operacje jak działanie urządzenia, uzupełnienie materiałów eksploatacyjnych, wymiana części i konserwacja urządzenia mogły być łatwo wykonywane.

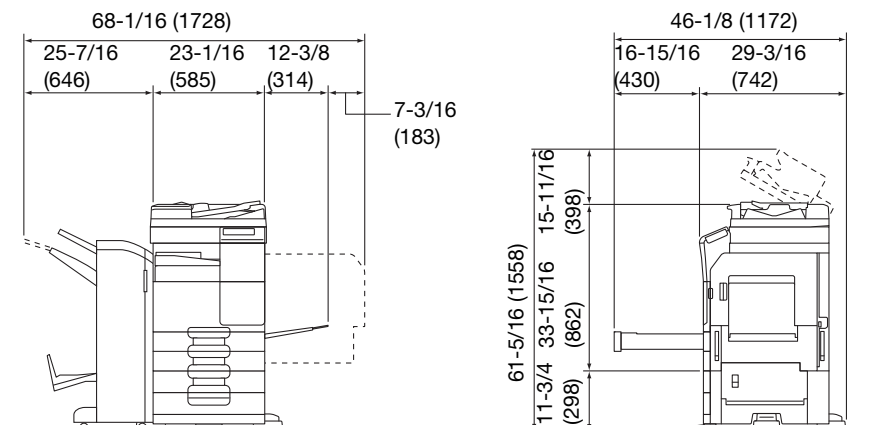

bizhub 367/287/227 + DF-628 + PC-213 + FS-534 + RU-514 + SD-511 Jednostka: cal (mm)

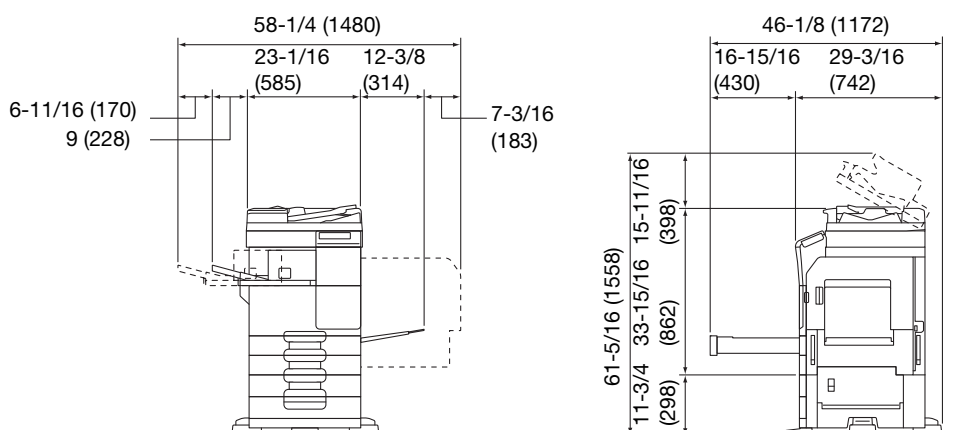

bizhub 367/287/227 + DF-628 + PC-213 + FS-533 + MK-602 Jednostka: cal (mm)

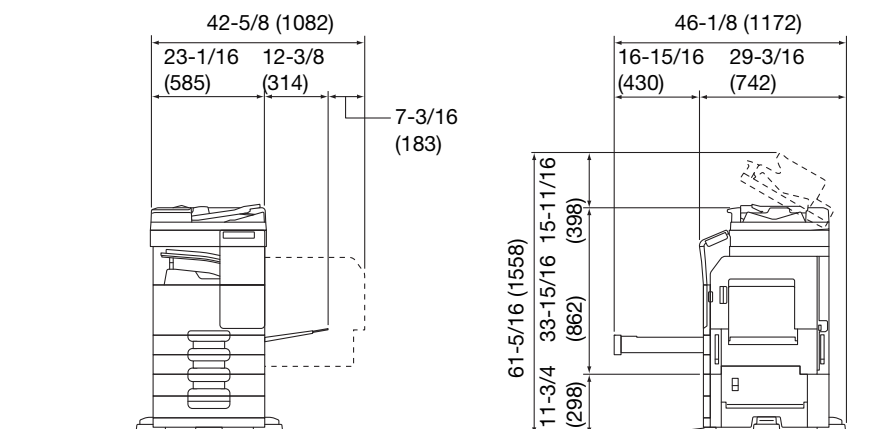

bizhub 367/287/227 + DF-628 + PC-213 + JS-506 Jednostka: cal (mm)

PAMIĘTAJ

Należy pamiętać, aby zostawić przynajmniej 8 cali (200 mm) wolnego miejsca z tyłu urządzenia dla zapewnienia odpowiedniej wentylacji.

1.8 Bezpieczeństwo eksploatacji

Aby zapewnić optymalne działanie urządzenia, należy przestrzegać następujących zaleceń.

Źródło zasilania

Wymagania dotyczące źródła zasilania są następujące.

- Wahania napięcia: maksymalnie $\pm 10\%$ (przy 110 V/120 V/220 do 240 V prądu zmiennego)
- Wahania częstotliwości: maksymalnie ± 3 Hz (przy 50 Hz/60 Hz)
- Należy używać źródła zasilania o jak najmniejszych wahaniami wartości napięcia i częstotliwości.

Środowisko pracy

Wymagania w odniesieniu do środowiska pracy zapewniające właściwe działanie maszyny są następujące.

- Temperatura: od 50°F (10°C) do 86°F (30°C) przy wahaniami wynoszących nie więcej, niż 18°F (10°C) na godzinę
- Wilgotność: 15% do 85%, wahaniami nie większe niż 10% na godzinę

Przechowywanie kopii

Aby przechowywać kopie, postępuj zgodnie z zaleceniami wymienionymi poniżej.

- Kopie, które mają być przechowywane przez dłuższy czas, należy przechowywać w miejscu zacienionym, aby nie wyblakły.
- W przypadku papieru, na którym znajduje się substancja klejąca na bazie rozpuszczalnika (np., klej w sprayu), toner może ulec rozpuszczeniu.
- Kopie kolorowe mają grubszą warstwę tonera niż kopie czarno-białe. Dlatego gdy kolorowa kopia zostanie zagięta, toner na zgięciu może ulec odklejeniu.

Dane przechowywane w urządzeniu

W przypadku urządzeń wyposażonych w dysk twardy, przed przekazaniem lub pozbyciem się urządzenia, albo zwrotem wypożyczonego urządzenia, zaleca się usunięcie wszystkich zapisanych w nim danych, z wszystkich obszarów dysku twardego, korzystając z funkcji nadpisywania wszystkich danych, by zapobiec wyciekowi danych.

Aby poznać szczegółowe informacje na temat funkcji nadpisywania wszystkich danych, patrz Instrukcja obsługi. Przed usunięciem danych należy skontaktować się z przedstawicielem serwisu.

Zaleca się okresowe wykonywanie kopii zapasowej dysku twardego, by w razie jego uszkodzenia nie utracić danych. W sprawie szczegółowych informacji odnośnie tworzenia kopii zapasowej dysku twardego należy skontaktować się z przedstawicielem serwisu.

1.9 Ograniczenia prawne dotyczące powielania

Niektórych rodzajów oryginałów nigdy nie wolno powielać w celu lub z zamierzeniem użycia ich jako oryginałów.

Poniższa, niekompletna lista prezentuje jedynie przykłady pomocne w odpowiedzialnej pracy.

<Instrumenty finansowe>

- Czeki osobiste
- Czeki podróżne
- Przekazy pieniężne
- Zaświadczenia depozytowe
- Papiery wartościowe lub inne świadectwa dłużne
- Świadectwa maklerskie

<Oryginalne dokumenty prawne>

- Bony żywnościowe
- Znaczkę pocztowe (ostemplowane lub nie)
- Czeki lub weksle wystawione przez agencje rządowe
- Krajowe znaczkę skarbowe (stemplowane lub nie)
- Paszporty
- Dokumenty imigracyjne
- Dokumenty rejestracyjne pojazdów i prawa jazdy
- Dokumenty prawne, stanowiące o tytule własności nieruchomości lub innych dóbr

<Ogólne>

- Karty identyfikacyjne, plakietki i inne insygnia
- Materiały chronione prawem autorskim, bez zezwolenia właściciela tych praw

Ponadto, pod żadnym pozorem niedopuszczalne jest powielanie krajowych i zagranicznych środków płatniczych lub dzieł sztuki bez zezwolenia właściciela.

W razie wątpliwości, odnośnie charakteru oryginału, należy zasięgnąć opinii prawnej.

PAMIĘTAJ

Niniejsze urządzenie oferuje funkcję zapobiegającą fałszowaniu, która uniemożliwia nielegalne powielanie instrumentów finansowych.

Ze względu na działanie funkcji zapobiegającej fałszerstwom, na obrazach wydruków sporadycznie pojawiać się mogą zniekształcenia, a w określonych warunkach zapisanie danych może nie być możliwe. Producent będzie wdzięczny za wyrozumiałość użytkowników.

1.10 Oświadczenia dotyczące znaków towarowych

KONICA MINOLTA, logo KONICA MINOLTA, Giving Shape to Ideas, PageScope oraz bizhub są zastrzeżonymi znakami towarowymi lub znakami towarowymi KONICA MINOLTA, INC.

Mozilla i Firefox stanowią znaki towarowe Mozilla Foundation.

Novell i Novell NetWare to zastrzeżone znaki handlowe Novell, Inc. w Stanach Zjednoczonych i innych krajach.

Microsoft, Windows, Windows Vista, Windows 7, Windows 8 i Windows 8.1 to zastrzeżone znaki handlowe lub znaki handlowe firmy Microsoft Corporation w Stanach Zjednoczonych oraz/lub innych krajach.

PowerPC stanowi znak towarowy firmy IBM Corporation w Stanach Zjednoczonych lub w innych krajach albo w obu tych przypadkach.

Odnośnie członkostwa w Citrix Technology Member

KONICA MINOLTA, INC. jest członkiem Citrix Technology Member

Citrix Technology Member to program, który, w połączeniu z rozwiązaniem Citrix, promuje i rozwija rozwiązania umożliwiające osiągnięcie wiodącej pozycji na rynku, dzięki której możliwe będzie zapewnianie klientom lepszych rozwiązań.

XenApp™, Citrix XenServer™ i Citrix Presentation Server™ stanowią znaki towarowe Citrix®

Apple, Safari, iPad, iPhone, iPod touch, Macintosh, Mac OS, OS X oraz Bonjour stanowią znaki handlowe firmy Apple Inc., zarejestrowanej w U.S.A. i innych krajach.

CUPS i logo CUPS stanowią znaki towarowe firmy Apple Inc.

Google, Google Chrome, Android oraz Google Cloud Print stanowią zastrzeżone znaki handlowe lub znaki handlowe firmy Google Inc.

Mopria™ jest zarejestrowanym znakiem handlowym Mopria™ Alliance.

Adobe, logo Adobe, Acrobat i PostScript to zastrzeżone znaki towarowe lub znaki towarowe firmy Adobe Systems Incorporated w Stanach Zjednoczonych oraz/lub innych krajach.

Niniejszy [Produkt podlicencjodawcy] zawiera oprogramowanie Adobe® Reader® LE uwzględnione w licencji Adobe Systems Incorporated, Copyright © 1995-2009 Adobe Systems Incorporated. Wszelkie prawa zastrzeżone. Adobe i Reader są znakami handlowymi Adobe Systems Incorporated.

Ethernet jest zastrzeżonym znakiem firmowym Xerox Corporation.

PCL jest zastrzeżonym znakiem firmowym firmy Hewlett-Packard Company Limited.

Niniejsze urządzenie oraz PageScope Box Operator zostały w części oparte na produkcie firmy Independent JPEG Group.

Compact-VJE

Copyright 1986-2009 Yahoo Japan Corp.

RC4® jest zastrzeżonym znakiem towarowym lub znakiem towarowym EMC Corporation w Stanach Zjednoczonych i/lub w innych krajach.

RSA i BSAFE są zastrzeżonymi znakami firmowymi lub znakami firmowymi firmy EMC Corporation w Stanach Zjednoczonych Ameryki i/lub innych krajach.



Informacje licencyjne

[Niniejszy produkt/nazwa produktu] zawiera oprogramowanie kryptograficzne RSA BSAFE® firmy EMC Corporation.

Advanced Wnn

"Advanced Wnn"© OMRON SOFTWARE CO., Ltd. 2006 Wszelkie prawa zastrzeżone.



ABBYY i FineReader stanowią zastrzeżone znaki handlowe firmy ABBYY Software House.

Prawa autorskie © Extended Systems, Inc., 2000-2005.

Częściowe prawa autorskie © iAnywhere Solutions, Inc.,

i Sybase, należąca do firmy SAP 2005-2012.

Wszelkie prawa zastrzeżone.

ThinPrint jest zastrzeżonym znakiem firmowym lub znakiem firmowym Cortado AG w Niemczech i innych krajach.

QR Code stanowi zarejestrowany znak handlowy firmy DENSO WAVE INCORPORATED.

Wi-Fi, logo Wi-Fi CERTIFIED, Wi-Fi Alliance, Wi-Fi Direct, Wi-Fi Protected Setup, logo Wi-Fi Protected Set-up, WPA i WPA2 są znakami towarowymi lub zastrzeżonymi znakami towarowymi Wi-Fi Alliance.



FeliCa jest zastrzeżonym znakiem towarowym Sony Corporation.

MIFARE jest zastrzeżonym znakiem towarowym NXP Semiconductors.

Wszelkie inne nazwy produktów i marek są znakami firmowymi lub zastrzeżonymi znakami firmowymi ich odpowiednich firm lub organizacji.

Copyright

KONICA MINOLTA, INC. zachowuje prawo autorskie do sterowników drukarki.

© 2015 KONICA MINOLTA, INC. Wszelkie prawa zastrzeżone.

Uwaga

Instrukcja obsługi nie może być powielana w części lub w całości bez zezwolenia.

KONICA MINOLTA, INC. nie będzie odpowiadać za wszelkie wypadki powstałe na skutek korzystania z niniejszego systemu drukującego lub Instrukcji obsługi.

Informacje zawarte w Instrukcji obsługi mogą zostać zmienione bez uprzedniego powiadomienia.

1.11 UMOWA LICENCYJNA OPROGRAMOWANIA

PRZED POBRANIEM, INSTALACJĄ LUB ROZPOCZĘCIEM KORZYSTANIA Z OPROGRAMOWANIA, NALEŻY UWAŻNIE PRZECZYTAĆ PONIŻSZĄ UMOWĘ LICENCYJNĄ. POBRANIE, ZAINSTALOWANIE LUB KORZYSTANIE Z OPROGRAMOWANIA BĘDZIE POSTRZEGANE JAKO ZGODNE Z PRAWEM PRZYJĘCIE ZASAD I WARUNKÓW WYSZCZEGÓLNIONYCH PONIŻEJ. JEŚLI UŻYTKOWNIK NIE CHCE NA NIE PRZYSTAĆ, NIE POWINIEN POBIERAĆ, INSTALOWAĆ, ANI KORZYSTAĆ Z OPROGRAMOWANIA.

1. OPROGRAMOWANIE

"Oprogramowanie" oznacza niniejszy program komputerowy (oprogramowanie), niezależnie od kanału jego dystrybucji, tzn. tego, czy został pobrany za darmo (co może oznaczać, że zawiera zakodowane cyfrowo, odczytywalne komputerowo, skalowalne dane czcionki konturowej zakodowane w specjalnym formacie), czy uzyskany został na płycie DVD lub dowolnym innym fizycznym nośniku danych, wraz ze wszystkimi kodami, technikami, narzędziami oprogramowania, formatami, projektami graficznymi, koncepcjami, metodami i ideami powiązanych z programem komputerowym oraz z całą związaną z nim dokumentacją.

2. PRAWO AUTORSKIE I PRAWA WŁASNOŚCI INTELKTUALNEJ

Niniejszy dokument stanowi umowę licencyjną, która nie jest tożsama z umową sprzedaży. Konica Minolta Business Solutions Europe GmbH ("Konica Minolta") jest właścicielem, lub posiada licencję innych właścicieli ("Licencjodawca firmy Konica Minolta"), praw autorskich i innych praw własności intelektualnej odnoszących się do Oprogramowania, a ponadto wszelkie prawa i tytuły do Oprogramowania i dowolnych jego kopii są zachowywane przez firmę Konica Minolta lub jej Licencjodawcę. W żadnym przypadku niniejsza Umowa nie będzie oznaczała przydzielenia użytkownikowi praw autorskich i/lub dowolnych praw własności intelektualnej odnośnie Oprogramowania firmy Konica Minolta lub Licencjodawcy firmy Konica Minolta. Poza przypadkami wymienionymi w niniejszej Umowie, użytkownik nie otrzymuje żadnych praw do patentów, praw autorskich, nazw handlowych, znaków handlowych (zastrzeżonych lub niezastrzeżonych), ani jakichkolwiek innych praw, koncesji lub licencji odnoszących się do Oprogramowania. Oprogramowanie jest chronione prawem autorskim i przepisami umów międzynarodowych.

3. LICENCJA

Niniejszym firma Konica Minolta przyznaje użytkownikowi, a użytkownik akceptuje niewyłączną, niebywalną i ograniczoną licencję, zgodnie z którą może:

- (i) instalować i korzystać z Oprogramowania wyłącznie na własnym komputerze(-ach) podłączonym poprzez sieć wewnętrzną do produktu, dla którego niniejsze Oprogramowanie zostało opracowane;
- (ii) pozwalać użytkownikom komputerów opisanych powyżej korzystać z Oprogramowania, pod warunkiem, że upewni się, iż użytkownicy tacy nie łamią zasad niniejszej Umowy;
- (iii) korzystać z Oprogramowania wyłącznie w ramach zwykłej działalności swojej firmy lub do celów prywatnych;
- (iv) wykonać pojedynczą kopię Oprogramowania wyłącznie w ramach kopii zapasowej lub w celu zainstalowania, by z Oprogramowania korzystać w zgodny z przeznaczeniem, normalny sposób;
- (v) przekazać Oprogramowanie innej osobie poprzez przekazanie jej wraz z Oprogramowaniem kopii niniejszej Umowy i całej dokumentacji pod warunkiem, że (a) jednocześnie przekaże takiej osobie lub zniszczy wszelkie pozostałe posiadane przez siebie kopie Oprogramowania, (b) wraz z przekazaniem Oprogramowania oraz dokumentacji rozwiąże swoją umowę licencyjną z firmą Konica Minolta oraz (c) upewni się, że osoba przejmująca Oprogramowanie oraz dokumentację zaakceptuje warunki i postanowienia Umowy i będzie zgodnie z nimi postępować. Jeśli osoba przejmująca Oprogramowanie oraz dokumentację nie zaakceptuje warunków i postanowień Umowy, użytkownik nie przekaże jej żadnej kopii Oprogramowania.

4. OGRANICZENIA

(1) Bez uzyskania wcześniejszej pisemnej zgody firmy Konica Minolta użytkownikowi nie wolno:

- (i) korzystać, kopiować, modyfikować, łączyć, ani przekazywać kopii Oprogramowania, poza przypadkami tu wspomnianymi;
 - (ii) odtwarzać kodu źródłowego, deasemblizować, dekompilować, ani w żaden inny sposób analizować Oprogramowania chyba, że jest to prawnie dozwolone;
 - (iii) udzielać sublicencji, wypożyczać, dzierżawić, ani dystrybuować Oprogramowania lub jego kopii; a także
 - (iv) usuwać, używać lub zmieniać jakichkolwiek znaków handlowych, logo, praw autorskich lub innych informacji o prawach własności intelektualnej, legend, symboli lub etykiet Oprogramowania.
- (2) Użytkownik zgadza się, że nie będzie eksportował Oprogramowania w żadnej formie, jeśli miałyby to być sprzeczne z obowiązującymi przepisami i postanowieniami prawnymi odnoszącymi się do reglamentacji eksportu jakiegokolwiek kraju.

5. **GWARANCJE OGRANICZONE**

Oprogramowanie jest dostarczane użytkownikowi "w stanie takim, w jakim jest", bez jakichkolwiek gwarancji. Wyraźne warunki zdefiniowane w niniejszej Umowie zastępują wszelkie inne gwarancje, jawne lub domniemane, a Konica Minolta, spółki zależne oraz Nadawca nie udzielają gwarancji dotyczącej oprogramowania, jawnej lub domniemanej, w tym, bez ograniczeń, domniemanych gwarancji pokupności, przydatności do użytku, prawa, tytułu i nienaruszalności praw osób trzecich. Wyłączeniem odpowiedzialności z tytułu gwarancji nie są objęte prawa ustawowe. Jeśli zapisy wyłączenia odpowiedzialności z tytułu gwarancji stoją w sprzeczności z przepisami obowiązującego prawa, będą one obowiązywać w zakresie dopuszczalnym w świetle obowiązujących praw.
6. **OGRANICZENIE ROSZCZEŃ**

W żadnym wypadku Konica Minolta, spółki zależne, ani nadawca licencji dla Konica Minolta nie ponoszą odpowiedzialności z tytułu utraconych zysków lub danych, ani jakichkolwiek innych szkód pośrednich, nieprzypadkowych, domniemanych, ubocznych lub wtórnych wynikających z użytkowania bądź niemożności użytkowania Oprogramowania, nawet jeśli Konica Minolta, spółki zależne lub nadawca licencji dla Konica Minolta byli ostrzegani o możliwości podobnych szkód, jak również z tytułu jakichkolwiek roszczeń podnoszonych przez Użytkownika w oparciu o roszczenia stron trzecich.
7. **ROZWIĄZANIE UMOWY**

Użytkownik może rozwiązać niniejszą Umowę w każdej chwili, niszcząc Oprogramowanie i wszystkie jego kopie. Rozwiązanie niniejszej Umowy ma miejsce również w sytuacji, gdy Użytkownik złamie jej warunki. Jeśli rozwiązanie takie nastąpi, Użytkownik jest obowiązany natychmiast zniszczyć wszystkie posiadane przez siebie kopie Oprogramowania.
8. **PRAWO WŁAŚCIWE**

Niniejsza Umowa podlega przepisom prawnym kraju, w którym urządzenie zostało dostarczone oryginalnemu odbiorcy.
9. **ROZDZIELNOŚĆ PRAW**

Jeśli część lub części niniejszej Umowy zostaną uznane za niezgodne z obowiązującymi przepisami prawa lub unieważnione i uchylone przez sąd lub uprawniony organ, pozostałe części Umowy pozostaną w mocy, jak gdyby część lub części uznane za niezgodne z przepisami lub uchylone nie zostały w niej zawarte.
10. **NOTICE TO US GOVERNMENT END USERS**

The Software is a "commercial item," as that term is defined at 48 C.F.R. 2.101 (October 1995), consisting of "commercial computer software" and "commercial computer software documentation," as such terms are used in 48 C.F.R. 12.212 (September 1995). Consistent with 48 C.F.R. 12.212 and 48 C.F.R. 227.7202-1 through 227.7202-4 (June 1995), all U.S. Government End Users shall acquire the Software with only those rights set forth herein.

UŻYTKOWNIK POTWIERDZA, ŻE PRZECZYTAŁ NINIEJSZĄ UMOWĘ, ROZUMIE JĄ ORAZ UZNAJE JEJ WARUNKI ZA WIĄŻĄCE. ŻADNA ZE STRON NIE UZNA ZA WIĄŻĄCE POSTANOWIEŃ ANI ZOBOWIĄZAŃ NIEZGODNYCH Z WARUNKAMI NINIEJSZEJ UMOWY. POPRAWKI DO NINIEJSZEJ UMOWY STAJĄ SIĘ WIĄŻĄCE PO PRZEDSTAWIENIU ICH NA PIŚMIE I PODPISANIU PRZEZ WYZNACZONYCH PRZEDSTAWICIELI STRON.

1.12 Umowa licencyjna dla użytkownika końcowego i-Option LK-105 v4 (możliwe do przeszukania pliki PDF)

Po wykupieniu przez użytkownika klucza licencji i-Option LK-105 v4 (PDFy możliwe do przeszukiwania lub "Program"), KONICA MINOLTA, INC. (KM) przyznaje użytkownikowi niewyłączną i nieprzenaszalną podlicencję na użytkowanie Programu, pod warunkiem, że użytkownik przestrzegał będzie wszystkich zasad i warunków określonych w niniejszej Umowie.

1. Użytkownik zgadza się nie powielać, nie modyfikować, ani nie przerabiać Programu. Użytkownik nie może pozwalać korzystać z Programu osobom trzecim, ani nie może go tym osobom przekazywać.
2. Użytkownik zgadza się nie podejmować prób przerabiania, demontażu, odszyfrowywania, wstecznego opracowywania lub dekompilowania Programu.
3. KM lub jej Licencjodawca są właścicielami praw autorskich oraz innych praw do własności intelektualnych. Żadne prawa autorskie, ani inne prawa do własności intelektualnych, nie zostaną przekazane użytkownikowi poprzez przyznanie licencji na użytkowanie Programu.
4. W ŻADNYM WYPADKU KM LUB NADAWCA LICENCJI NIE BĘDĄ ODPOWIADAĆ ZA WSZELKIE SZKODY WTÓRNE, UBOCZNE, POŚREDNIE, DOMNIEMANE LUB NIEPRZYPADKOWE, W TYM UTRACONE ZYSKI LUB OSZCZĘDNOŚCI, NAWET JEŚLI KM MIAŁO ŚWIADOMOŚĆ MOŻLIWOŚCI POWSTANIA TAKICH SZKÓD, LUB ZA ROSZCZENIA PRZEDSTAWIANE PRZEZ OSOBY TRZECIE. KM LUB NADAWCA LICENCJI NIE UDZIELA GWARANCJI DOTYCZĄCEJ PROGRAMU, JAWNEJ LUB DOMNIEMANEJ, W TYM MIĘDZY INNYMI, ALE NIE WYŁĄCZNIE, DOMNIEMANYCH GWARANCJI POKUPNOŚCI, PRZYDATNOŚCI DO UŻYTKU, PRAWA I NIENARUSZALNOŚCI PRAW OSÓB TRZECICH. NIEKTÓRE PAŃSTWA LUB JURYSDYKCJE NIE POZWALAJĄ NA WYŁĄCZENIE LUB OGRANICZENIE ODPOWIEDZIALNOŚCI ZA SZKODY UBOCZNE, WTÓRNE LUB NIEPRZYPADKOWE, DLATEGO POWYŻSZE OGRANICZENIA MOGĄ NIE DOTYCZYĆ WSZYSTKICH UŻYTKOWNIKÓW.
5. Użytkownik zgadza się nie eksportować Programu w żadnej postaci jeśli mogłoby to pogwałcić odpowiednie prawa i przepisy odnoszące się do kontroli eksportowej jakiegokolwiek kraju.
6. Notice to Government End Users (this provision shall apply to U.S. government end users only) The Program is a "commercial item," as that term is defined at 48 C.F.R.2.101, consisting of "commercial computer software" and "commercial computer software documentation," as such terms are used in 48 C.F.R. 12.212. Consistent with 48 C.F.R. 12.212 and 48 C.F.R. 227.7202-1 through 227.7202-4, all U.S. Government End Users acquire the Program with only those rights set forth herein.
7. Niniejsza licencja zostanie automatycznie anulowana w przypadku, gdy użytkownik postąpi niezgodnie z którąś z zasad lub warunków niniejszej Umowy. W takim przypadku użytkownik zgadza się na natychmiastowe zaprzestanie użytkowania Programu.
8. Niniejsza Umowa podlega prawu japońskiemu.



2 Informacje o urządzeniu

2 Informacje o urządzeniu

2.1 Użytkowanie biurowych urządzeń MFP zgodne z przeznaczeniem

Użytkowanie zgodne z przeznaczeniem

To urządzenie wielofunkcyjne (Multi Function Product) łączy w sobie funkcje kilku urządzeń biurowych. Produkt zaprojektowany został do eksploatacji jako system biurowy przeznaczony do następujących celów:

- Drukowania, kopiowania, skanowania i faksowania dokumentów.
- Wykorzystania dostępnych funkcji wykańczania, takich jak druk dwustronny, zszywanie, dziurkowanie i tworzenie broszur, jeśli zainstalowane są odpowiednie opcje.
- Zapisywania zeskanowanych dokumentów na urządzeniach USB pamięci zewnętrznej; przesyłania zeskanowanych dokumentów do odbiorców skanowania sieciowego, takich jak FTP, WebDAV i E-mail.

Użytkowanie zgodne z przeznaczeniem wymaga również, by:

- System był używany w granicach określonych przez dane techniczne urządzenia oraz dane techniczne komponentów opcjonalnych,
- Wszystkie instrukcje dotyczące bezpieczeństwa, zawarte w odpowiednich instrukcjach obsługi, były przestrzegane,
- Ograniczenia prawne dotyczące powielania (patrz str. 1-21) były przestrzegane,
- Wykonywane były zalecenia odnoszące się do kontroli i konserwacji urządzenia,
- Respektowane były przepisy dotyczące bezpieczeństwa: ogólne, krajowe i producenta.

Niedopuszczalne warunki eksploatacji

Z systemu nie wolno korzystać, jeśli:

- Wykryto błędy lub uszkodzenia,
- Przekroczono zaplanowane odstępy pomiędzy kolejnymi konserwacjami,
- Funkcje mechaniczne lub elektryczne nie działają tak, jak powinny.

Wyłączenie odpowiedzialności

Producent systemu nie ponosi odpowiedzialności za szkody, jeśli system był używany w niedopuszczalnych warunkach.

2.2 Wprowadzenie do Instrukcji obsługi

Instrukcja obsługi niniejszego produktu znajduje się w broszurze oraz na płycie CD/DVD z Instrukcją obsługi.

[Pomoc skrócona] opisuje podstawowe procedury obsługi urządzenia i zawierają często zadawane pytania.

Jeśli użytkownik chciałby dowiedzieć się więcej na temat bardziej szczegółowych funkcji lub metod obsługi, powinien zapoznać się z Instrukcją obsługi dostępną na płycie CD/DVD z Instrukcją obsługi.

Ponadto, można obejrzeć [Często zadawane pytania] na stronie głównej (domowej) odpowiedniego pliku znajdującego się na płycie CD/DVD z Instrukcją obsługi, by uzyskać szczegółowe informacje na temat często zadawanych pytań i rozwiązywania problemów.

2.2.1 [Pomoc skrócona] (niniejszy podręcznik)

Niniejsza instrukcja opisuje podstawowe procedury, które użytkownicy będą musieli poznać, by móc korzystać z niniejszego urządzenia, a także podaje procedury umożliwiające skonfigurowanie produktu. Przedstawione tu zostały również najważniejsze funkcje, często zadawane pytania i podstawowe procedury pozwalające rozwiązywać problemy, dzięki czemu korzystanie z urządzenia jest wygodniejsze.

Niniejsza instrukcja zawiera również uwagi oraz informacje dotyczące środków ostrożności, jakich należy przestrzegać przy użytkowaniu urządzenia. Przed przystąpieniem do użytkowania urządzenia, należy koniecznie zapoznać się z niniejszą instrukcją obsługi.

2.2.2 Podręczniki Instrukcji obsługi na płycie CD/DVD

Płyta CD/DVD z Instrukcją obsługi jest dołączana do niniejszego urządzenia.

Płyta CD/DVD zawiera podstawowe i szczegółowe informacje na temat funkcji niniejszego produktu, a także objaśnienia innych, zróżnicowanych funkcji ustawień.

Na pierwszej stronie (głównej) należy wybrać żądaną funkcję, a następnie sprawdzić jej szczegóły.

Wybranie [Introduction] na pierwszej stronie (głównej) pozwala podejrzeć szczegóły metod korzystania z Instrukcji obsługi.

Układ pierwszej strony

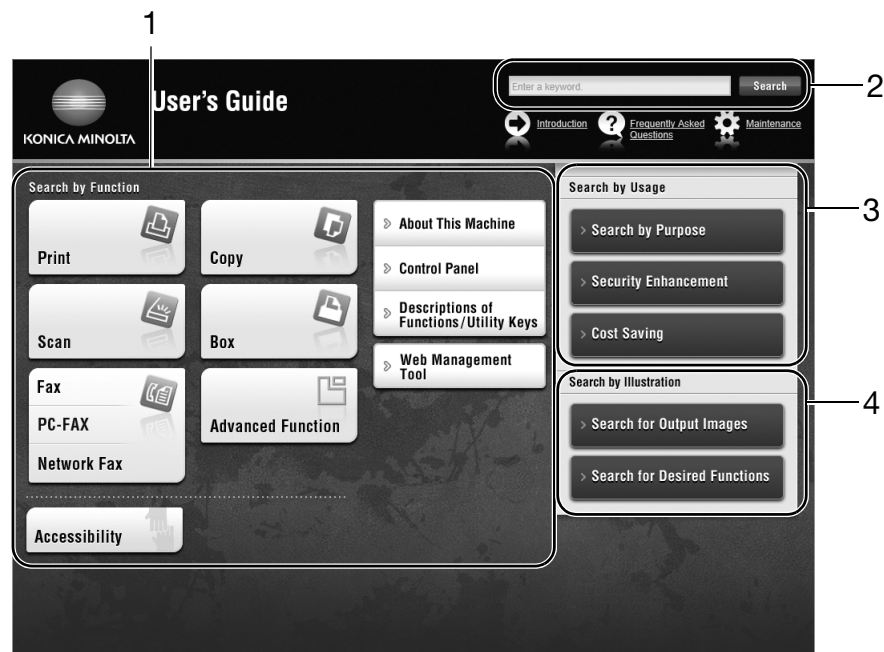

Nr	Nazwa	Opis
1	[Search by Function]	Umożliwia wyszukiwanie żądanych informacji z wykorzystaniem funkcji, takich jak drukowanie lub skanowanie i przycisków wyświetlanych na Panelu dotykowym .
2	[Search]	Wprowadzić jedno lub kilka słów kluczowych, by przeprowadzić wyszukiwanie w tekście Instrukcji obsługi. (Niektóre strony nie są uwzględniane w wyszukiwaniu.)
3	[Search by Usage]	Umożliwia wyszukanie żądanych operacji urządzenia w oparciu o format zapytania "chcę coś zrobić". Funkcja ta oferuje zabezpieczenia chroniące przed różnymi sytuacjami i metodami, aby zapewnić ograniczenie kosztów.
4	[Search by Illustration]	Umożliwia wyszukanie żądanych operacji urządzenia w oparciu o wyniki wydruku, funkcje i ilustracje operacji.

Środowisko pracy

Element	Dane techniczne
Obsługiwane systemu operacyjne	Windows Vista (SP2), Windows 7 (SP1), Windows 8, Windows 8.1 Mac OS X 10.7/10.8/10.9
Obsługiwane przeglądarki internetowe	Windows: Internet Explorer 9.x/10.x (wersja dla komputerów stacjonarnych)/11.x (wersja dla komputerów stacjonarnych), Firefox 20 lub późniejszy, Google Chrome 26 lub późniejszy Mac OS: Safari od 6.0.3 do 7.x <ul style="list-style-type: none"> • Producent zaleca korzystanie z najnowszej wersji przeglądarki internetowej, zgodnej z systemem operacyjnym wykorzystywanym przez użytkownika, aby w wygodniejszy sposób korzystać z urządzenia. • Użytkownik powinien upewnić się, czy używanej przeglądarce internetowej włączony jest JavaScript. Instrukcja obsługi korzysta z JavaScript, by wyświetlać strony i umożliwiać używanie funkcji wyszukiwania.
Rozdzielczość wyświetlacza	1024 × 768 pikseli lub większa

2.2.3 Grupy docelowe

Instrukcje obsługi (patrz str. 2-4) są przeznaczone dla następujących użytkowników systemu:

Użytkownik	Osoby korzystające z systemu zgodny z przeznaczeniem (patrz str. 2-3), a także zarządzające funkcjami systemowymi i materiałami eksploatacyjnymi zgodnie z przypisanymi im uprawnieniami.
Administrator	Osoby zarządzające materiałami eksploatacyjnymi, funkcjami systemowymi, użytkownikami i uprawnieniami dostępu; regulujące ustawienia systemowe i nawiązujące połączenia sieciowe.

Każda osoba eksploatująca system musi wcześniej przeczytać i zrozumieć odpowiednie instrukcje obsługi.

2.2.4 Symbole i oznaczenia wykorzystane w niniejszej instrukcji

Instrukcje obsługi

- ✓ To oznaczenie informuje o warunkach wstępnych wymaganych dla procedury.
- 1** Cyfra w tym formacie "1" oznacza pierwszy krok.
- 2** Cyfra w tym formacie oznacza kolejny krok z serii.
 - Ten symbol oznacza dodatkowe objaśnienie instrukcji obsługi.

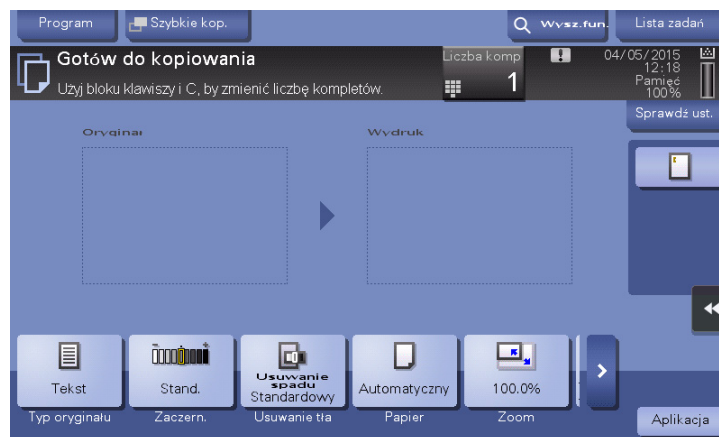

Symbole i oznaczenia

⚠ OSTROŻNIE

- Nieodpowiednie postępowanie może prowadzić do poważnych obrażeń ciała lub śmierci.

⚠ UWAGA

- Nieodpowiednie postępowanie może prowadzić do niewielkich obrażeń ciała lub uszkodzeń obudowy i mienia.

PAMIĘTAJ

Ten symbol oznacza zagrożenie, które może stać się przyczyną uszkodzenia urządzenia lub dokumentów. Aby uniknąć zniszczeń mienia, należy postępować zgodnie z instrukcjami.

📄 Wskazówki

- Ten symbol oznacza dodatkowe informacje dotyczące danego tematu jak również opcje konieczne do korzystania z danej funkcji.

 **Odsyłacz**

Ten symbol oznacza funkcje odniesienia powiązane z tematem.

 **Powiązane ustawienia**

Ten symbol oznacza ustawienia związane z danym tematem dla każdego użytkownika.

 **Powiązane ustawienia (administratora)**

Ten symbol oznacza ustawienia związane z danym tematem jedynie w przypadku administratora.

Symbole/oznaczenia	Opis
✓	To oznaczenie informuje o warunkach wstępnych wymaganych dla procedury.
→	Ten symbol oznacza dodatkowe objaśnienie instrukcji obsługi.
[]	Pozycja ujęta w nawiasach [] oznacza nazwę przycisku dostępnego na panelu dotykowym lub na ekranie komputera, albo nazwę instrukcji obsługi.
Test pogrubiony	W ten sposób oznaczone zostały nazwy przycisków, nazwy części, nazwy produktów lub nazwy opcji umieszczone na panelu sterowania .

Oznaczenia nazw aplikacji

Niniejsza instrukcja opisuje nazwy aplikacji, jak zostało to pokazane poniżej.

Nazwa aplikacji	Oznaczenia wykorzystane w niniejszej instrukcji
PageScope Web Connection	Web Connection
PageScope My Panel Manager	My Panel Manager
PageScope Mobile dla iPhone'a/iPada	Mobile dla iPhone'a/iPada
PageScope Mobile dla Android	Mobile dla Android

2.3 Informacje o urządzeniu

2.3.1 Komponenty opcjonalne

Aby przystosować urządzenie do własnych potrzeb, istnieje możliwość dodania różnych komponentów opcjonalnych.

Lista elementów opcjonalnych

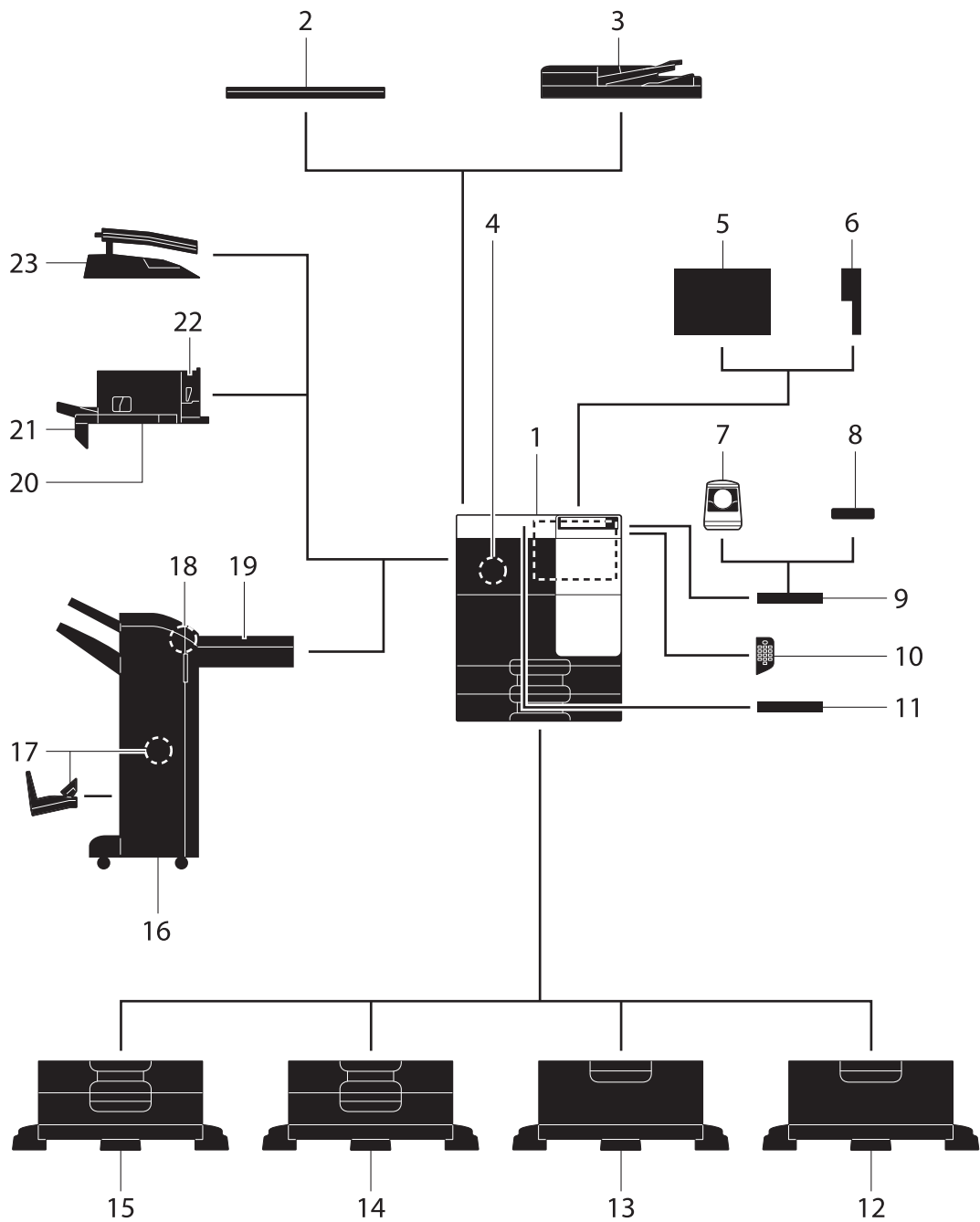

Nr	Nazwa	Opis
1	Jednostka główna	Umożliwia skanowanie oryginałów w części skanera i drukowanie zeskanowanych obrazów w części drukarki.
2	Pokrywa oryginału OC-514	Wykorzystywana do ustalania położenia załadowanych oryginałów.
3	Odwracający automatyczny podajnik dokumentów DF-628	Automatycznie podaje i skanuje oryginały według stron.
4	Zestaw faksu FK-513	Wymagany do korzystania z funkcji faksu.
5	Zespół oczyszczający CU-101	Gromadzi drobne cząstki (UFP) generowane w tym urządzeniu, aby nie dopuścić do ich wydostania się na zewnątrz. Zestaw instalacyjny MK-747 jest konieczny do zainstalowania Zespołu oczyszczającego CU-101 .
6	Zestaw instalacyjny MK-747	Ten zespół jest wymagany do zainstalowania Zespołu oczyszczającego CU-101 .
7	Urządzenie autoryzujące AU-102 (typ biometryczny)	Dokonuje autoryzacji użytkownika poprzez skanowanie rysunku linii papilarnych w palcu. Stół roboczy WT-506 i Zestaw lokalnego interfejsu są konieczne do zainstalowania Urządzenia autoryzującego AU-102 .
8	Urządzenie autoryzujące AU-201S (typ z kartą elektroniczną)	Dokonuje autoryzacji użytkownika poprzez zeskanowanie informacji nagranej na karcie elektronicznej. Stół roboczy WT-506 i Zestaw lokalnego interfejsu są konieczne do zainstalowania Urządzenia autoryzującego AU-201S .
9	Stół roboczy WT-506	Miejsce do chwilowego ułożenia dokumentu lub innych materiałów. Używany również, gdy zainstalowane jest Urządzenie autoryzujące .
10	Klawiatura KP-101	Dostępna z boku Panelu sterowania . Umożliwia wprowadzanie cyfr korzystając z klawiatury sprzętowej .
11	Uchwyt klawiatury KH-102	Uchwyt należy zainstalować, by móc korzystać z klawiatury zewnętrznej.
12	Biurko DK-513	Wykorzystywane do umieszczania urządzenia na podłodze.
13	Zespół podawania papieru PC-413	Mieści do 2500 arkuszy papieru w formacie 8-1/2 x 11 (A4).
14	Zespół podawania papieru PC-213	Mieści do 500 arkuszy odpowiednio w górnym oraz w dolnym podajniku.
15	Zespół podawania papieru PC-113	Mieści do 500 arkuszy w górnym podajniku. (Dolny podajnik służy jedynie do przechowywania papieru.)
16	Finisz FS-534	Układa, grupuje lub zszywa arkusze wydruków, zależnie od potrzeb. Aby móc zainstalować Finisz FS-534 , konieczny jest Zespół przekazywania RU-514 . Ponadto, w urządzeniu zainstalowane muszą być Biurko DK-513 , Zespół podawania papieru PC-413 , Zespół podawania papieru PC-113 lub Zespół podawania papieru PC-213 .
17	Moduł broszurujący SD-511	Po zainstalowaniu dodaje funkcję zszywania na środku w Finisz FS-534 .
18	Zespół dziurkacza PK-520	Po zainstalowaniu dodaje funkcję dziurkowania w Finisz FS-534 .
19	Zespół przekazywania RU-514	Wymagany do zainstalowania Finiszera FS-534 .
20	Finisz FS-533	Układa, grupuje lub zszywa arkusze wydruków, zależnie od potrzeb. Ten zespół może być zainstalowany w niniejszym urządzeniu. Zestaw instalacyjny MK-602 jest konieczny do zainstalowania Finiszera FS-533 .
21	Zestaw instalacyjny MK-602	Wymagany do zainstalowania Finiszera FS-533 .
22	Zespół dziurkacza PK-519	Po zainstalowaniu dodaje funkcję dziurkowania w Finisz FS-533 .

Nr	Nazwa	Opis
23	Separator zadań JS-506	Wykorzystywany do dzielenia arkuszy wydruków na dwie tace modułu urządzenia.

Lista pozostałych elementów opcjonalnych

W urządzenie wbudowane zostały następujące opcje. Nie zostały one pokazane na ilustracji.

Nr	Nazwa	Opis
1	Zespół stemplujący SP-501	Stempluje zeskanowany oryginał, kiedy przesyłany jest faks.
2	Dodatkowy stempel przesyłania 2	Stempel służący jako część zamienna do Zespołu stemplującego SP-501 .
3	Zestaw lokalnego interfejsu EK-608	Zestaw ten należy zainstalować, gdy wykorzystywane jest Urządzenie autoryzujące AU-102 , Urządzenie autoryzujące AU-201S lub Zestaw do aktualizacji UK-212 .
4	Zestaw lokalnego interfejsu EK-609	Zainstaluj ten zespół, gdy wykorzystywana jest funkcja prowadzenia głosem, Urządzenie autoryzujące AU-102 , Urządzenie autoryzujące AU-201S , Zestaw do aktualizacji UK-212 lub funkcja łączenia z terminalem iOS zgodnym z Bluetooth LE. Aby poznać szczegółowe informacje na temat funkcji łączenia z terminalem iOS, patrz płyta CD/DVD z Instrukcją obsługi.
5	i-Option LK-102 v3	Obsługuje funkcję przetwarzania PDF, stanowiącą jedną z funkcji zaawansowanych.
6	i-Option LK-105 v4	Obsługuje funkcję PDF możliwego do przeszukania, stanowiącą jedną z funkcji zaawansowanych.
7	i-Option LK-106	Używane do dodawania fontu kodu kreskowego, stanowiącego jeden z fontów specjalnych.
8	i-Option LK-107	Używane do dodawania czcionki unicode, stanowiącej jedną z czcionek specjalnych.
9	i-Option LK-108	Używane do dodawania fontu OCR, stanowiącego jeden z fontów specjalnych. W standardzie dostępna jest czcionka OCR-B (PostScript). Zainstalowanie i-Option LK-108 pozwala korzystać z czcionki OCR-A (PCL).
10	i-Option LK-110 v2	Obsługuje funkcje zaawansowane, takie jak funkcja konwertująca plik do typu DOCX lub XLSX, funkcja generująca dane o wysokiej funkcjonalności i dobrej jakości oraz funkcja Drukowanie odebranego e-maila. i-Option LK-110 v2 uwzględnia licencje funkcji dla i-Option LK-102 v3 i i-Option LK-105 v4 . Jeśli użytkownik nabeździe i-Option LK-110 v2 , nie będzie zmuszony kupować i-Option LK-102 v3 lub i-Option LK-105 v4 . Aby poznać szczegółowe informacje na temat dostępnych funkcji, patrz płyta CD/DVD z Instrukcją obsługi.
11	i-Option LK-111	Obsługuje funkcję ThinPrint, stanowiącą jedną z funkcji zaawansowanych.
12	i-Option LK-114	Obsługuje funkcję wydruku uniwersalnego stanowiącą jedną z funkcji zaawansowanych.
13	i-Option LK-115 v2	Można korzystać z układu scalonego TPM (Trusted Platform Module), co stanowi jedną z funkcji zaawansowanych. Wzmocnienie bezpieczeństwa jest realizowane poprzez szyfrowanie poufnych informacji takich, jak certyfikaty i hasła wykorzystywane w urządzeniu.
14	Zestaw do aktualizacji UK-211	Wymagany w przypadku: <ul style="list-style-type: none"> Instalacji i-Option LK-102 v3/LK-105 v4/LK-106/LK-107/LK-108/LK-110 v2/LK-114; Korzystania z funkcji Mój adres w połączeniu z My Panel Manager; oraz W instrukcji ten zespół nazywany jest Rozszerzeniem pamięci .
15	Zestaw do aktualizacji UK-212	Umożliwia korzystanie z urządzenia w bezprzewodowym środowisku sieciowym. Aby zainstalować Zestaw do aktualizacji UK-212 , wymagany jest Zestaw lokalnego interfejsu .

Nr	Nazwa	Opis
16	Element nagrzewający HT-509	Chroni przed zawilgoceniem papier znajdujący się w podajniku. Aby zainstalować Element nagrzewający HT-509 , w urządzeniu zainstalowane muszą być Biurko DK-513 , Zespół podawania papieru PC-413 , Zespół podawania papieru PC-113 lub Zespół podawania papieru PC-213 .
17	Skrzynka rozdzielcza MK-734	Używana do włączania lub wyłączenia działania Elementu nagrzewającego . Aby zainstalować Skrzynkę rozdzielczą MK-734 , w urządzeniu zainstalowane muszą być Biurko DK-513 , Zespół podawania papieru PC-413 , Zespół podawania papieru PC-113 lub Zespół podawania papieru PC-213 .
18	Zestaw instalacyjny MK-735	Wymagany do korzystania z modułu urządzenia wyposażonego we wbudowane Urządzenie autoryzujące AU-201S (typ z kartą elektroniczną).
19	Dysk twardy HD-522	Wykorzystywany do zwiększania pojemności przestrzeni dyskowej, co umożliwia dodanie funkcji. W Ameryce Północnej i Europie dysk twardy jest instalowany w standardzie.

2.3.2 Nazwy części (MFP)

Przód

Na ilustracji pokazana jest jednostka główna wraz z **Odwracającym automatycznym podajnikiem dokumentów DF-628** i **Zespołem podawania papieru PC-213**.

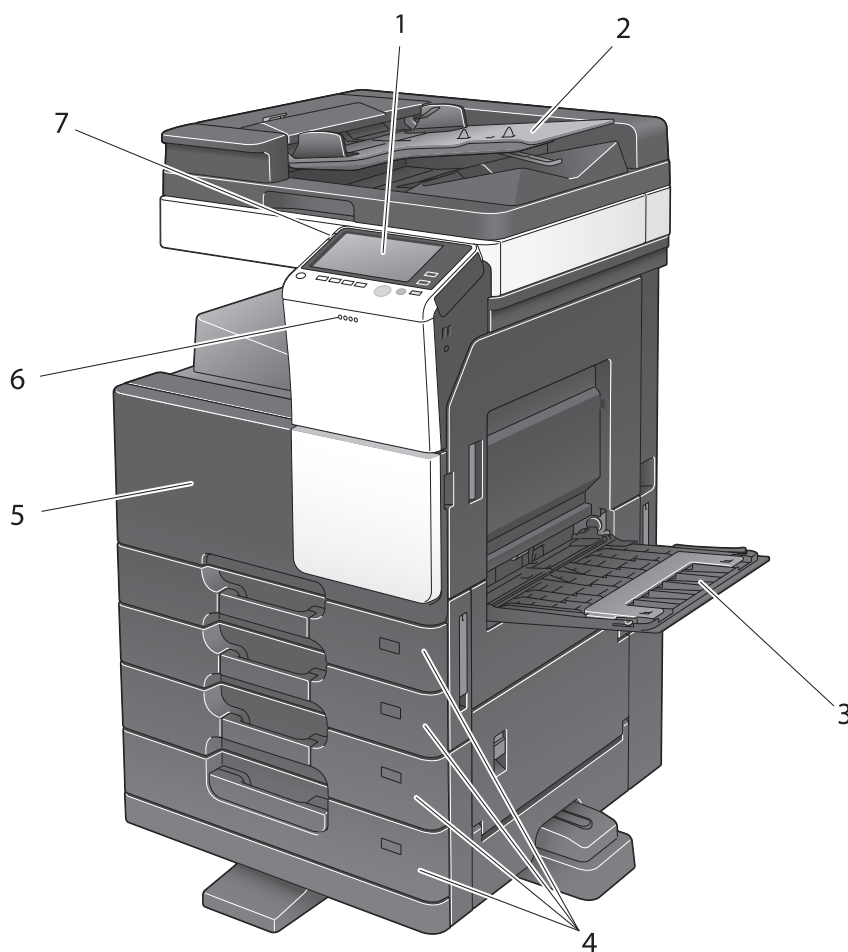

Nr	Nazwa	Opis
1	Panel sterowania	Urządzenie można obsługiwać korzystając z Panelu dotykowego lub przycisków znajdujących się na tym panelu.
2	Podajnik oryginałów	Załadować oryginał.
3	Podajnik ręczny	Wykorzystywany do ładowania papieru o niestandardowym formacie lub papieru specjalnego.
4	Podajnik papieru	Wykorzystywany do ładowania papieru o formacie standardowym. Liczba tac papieru jest różna zależnie od zainstalowanego Zespołu podawania papieru .
5	Przednie drzwi	Otwarcie tych drzwi umożliwia uzupełnienie materiałów eksploatacyjnych lub przeprowadzenie konserwacji urządzenia.
6	Wskaźnik danych	Miga na niebiesko, gdy urządzenie odbiera zadanie. Jeśli istnieje zadanie w buforze, wskaźnik pali się światłem stałym na niebiesko.
7	Wskaźnik ostrzegawczy	Jeśli wystąpi ostrzeżenie, wskaźnik miga na pomarańczowo. Jeśli praca urządzenia została przerwana, ponieważ wystąpił błąd, wskaźnik pali się światłem stałym na pomarańczowo.

Widok z boku/z tyłu

Na ilustracji pokazana jest jednostka główna wraz z **Odwracającym automatycznym podajnikiem dokumentów DF-628**, **Zespołem podawania papieru PC-213**, **Zestawem faksu FK-513**, **Skrzynką rozdzielczą BOX MK-734**, **Zespołem oczyszczającym CU-101** i **Zestawem instalacyjnym MK-747**.

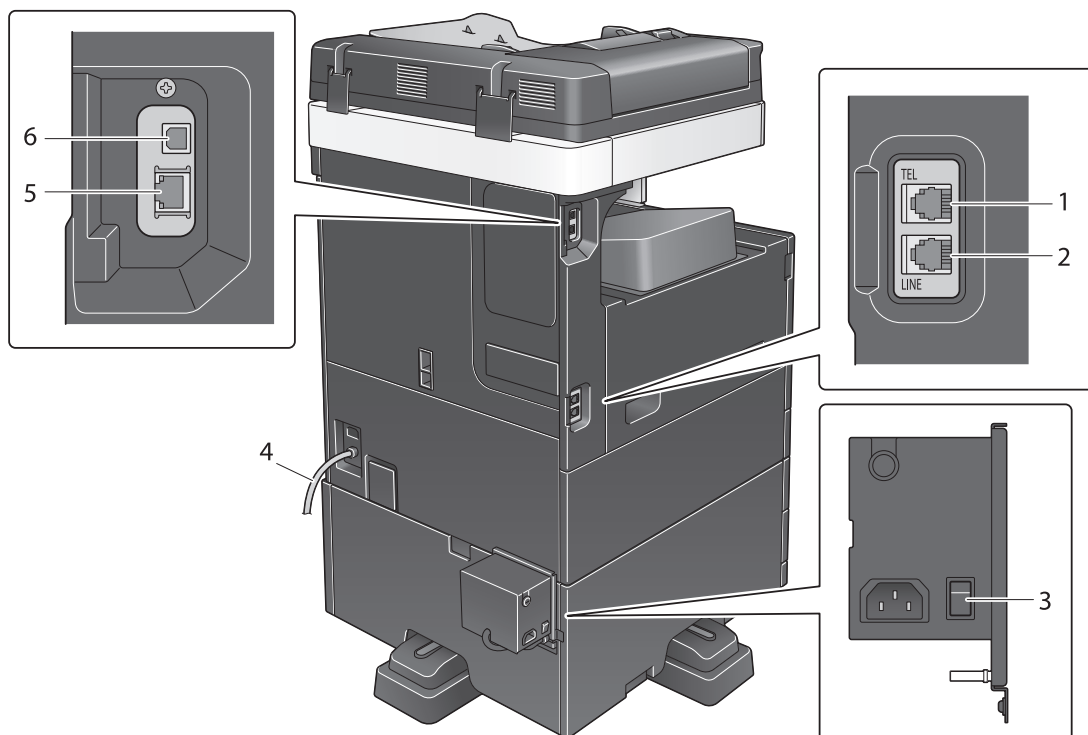

Nr	Nazwa
1	Gniazdo do podłączenia linii telefonicznej (TEL PORT)
2	Gniazdo telefoniczne 1 (PORT LINII)
3	Wyłącznik zasilania odwilżacza
4	Przewód zasilający
5	Złącze sieciowe (10Base-T/100Base-TX/1000Base-T)
6	Port USB (typ B) USB2.0/1.1

Odsyłacz

Aby poznać szczegółowe informacje, patrz płyta CD/DVD z Instrukcją obsługi.

2.3.3 Nazwy części (moduły opcjonalne)

W tej części wyszczególnione zostały nazwy części każdego z modułów opcjonalnych, jakie mogą być zainstalowane w urządzeniu.

Finiszer FS-533, Zespół dziurkacza PK-519

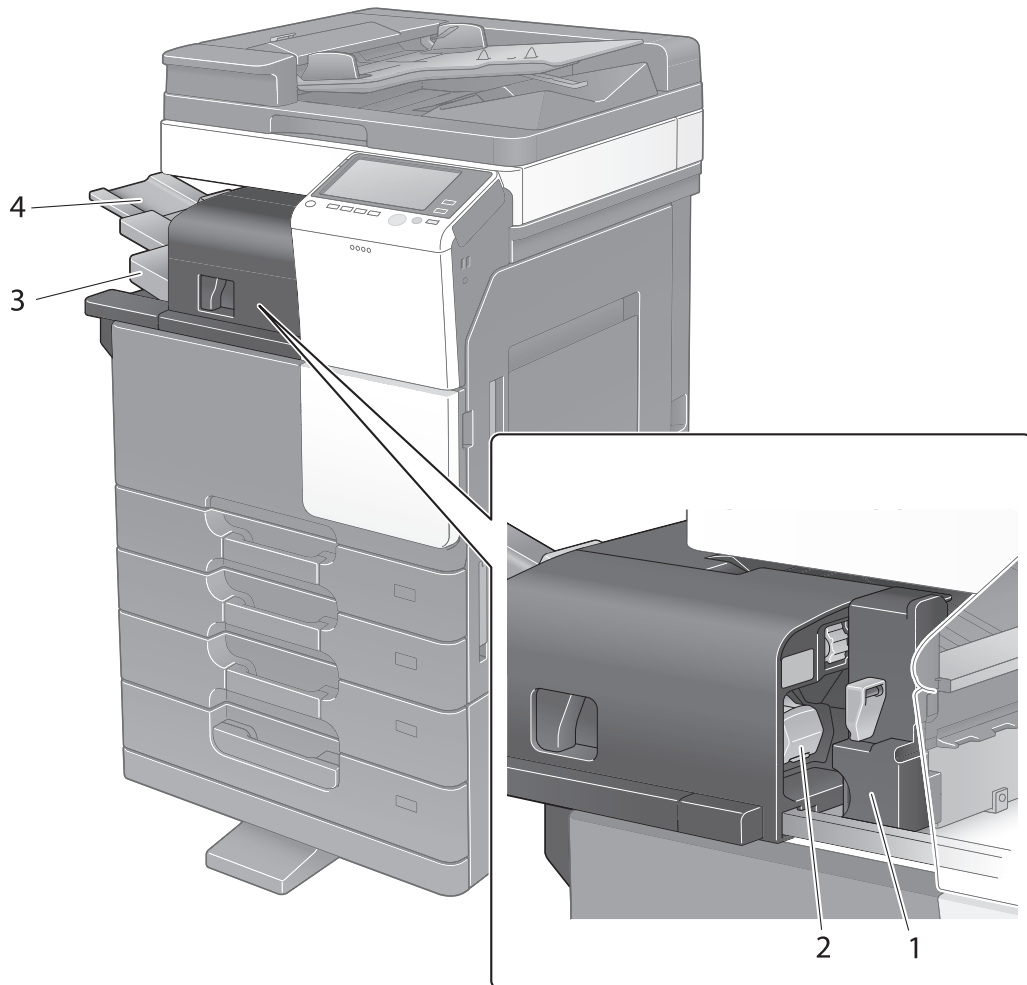

Nr	Nazwa
1	Zespół dziurkacza
2	Zasobnik zszywek
3	Taca wyjściowa
4	Przedłużenie podajnika

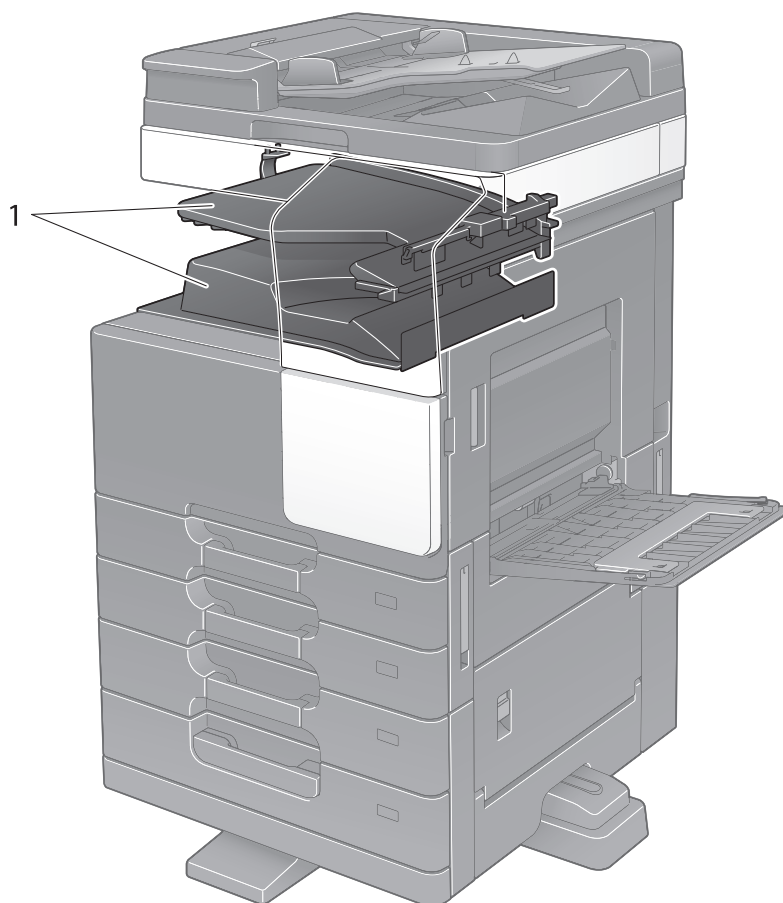
Separator zadań JS-506

Nr	Nazwa
1	Taca wyjściowa

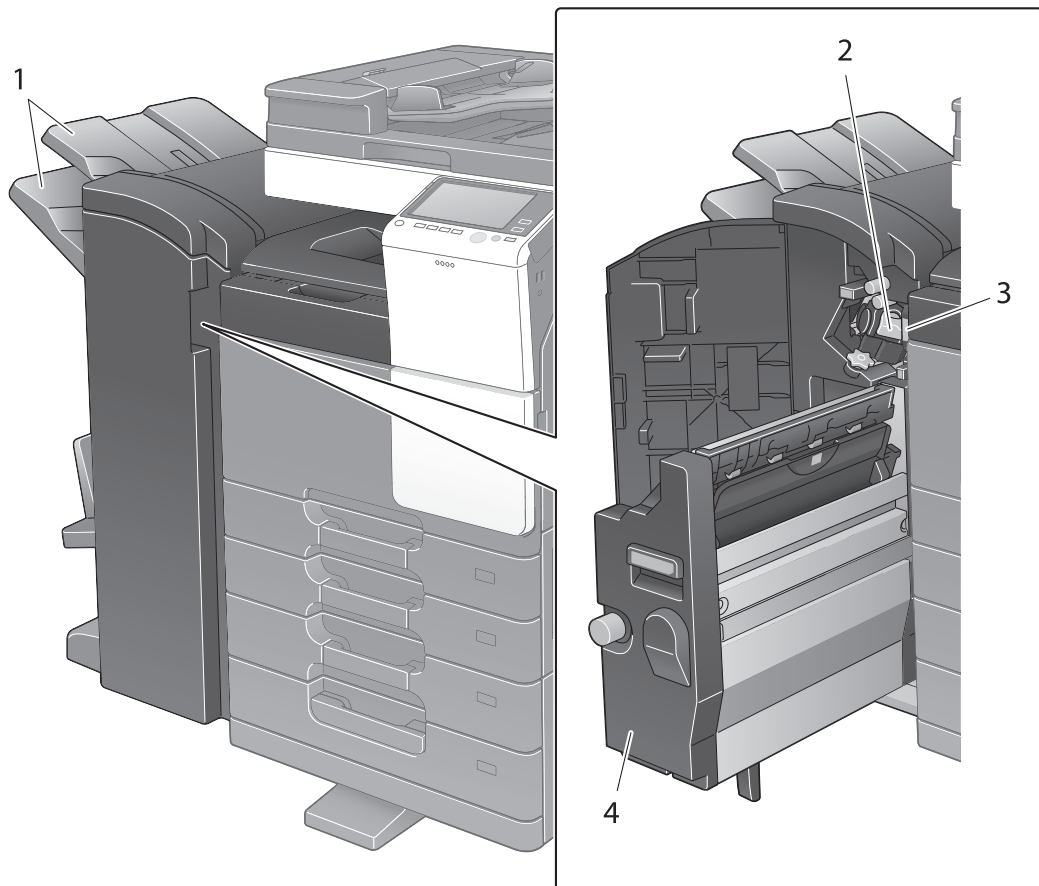
Finiszer FS-534, Moduł broszurujący SD-511, Zespół dziurkacza PK-520

Nr	Nazwa
1	Taca wyjściowa
2	Zasobnik zszywek
3	Pojemnik na odpady z dziurkacza
4	Moduł broszurujący

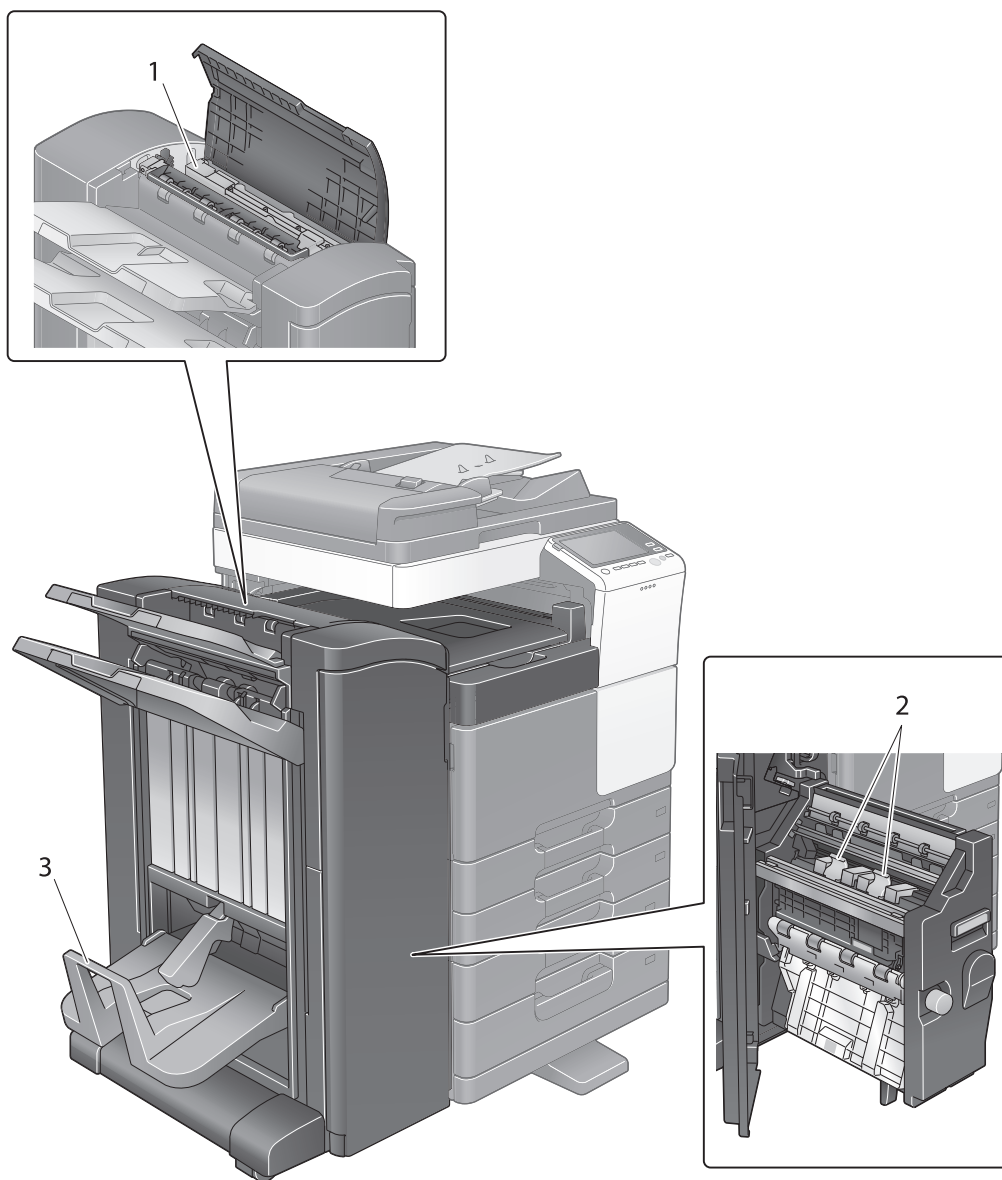

Nr	Nazwa
1	Zespół dziurkacza
2	Zasobnik zszywek
3	Taca złożonych wydruków

2.4 Zasilanie

W urządzeniu dostępne są dwa wyłączniki zasilania: przycisk **Zasilania**, dostępny na **Panelu sterowania**, i **Wyłącznik zasilania podstawowego**, dostępny na urządzeniu. W normalnych warunkach należy korzystać z przycisku **Zasilanie**, dostępnego na **Panelu sterowania**. Aby urządzenie uruchomić ponownie, należy użyć **Wyłącznik zasilania podstawowego**.

2.4.1 Włączanie i wyłączanie zasilania

Zasilanie można wyłączyć i włączyć zależnie od potrzeb, na przykład, gdy zmieniane są ustawienia administracyjne lub wystąpi przerwa w dostawie prądu.

- 1 Wcisnąć | na **Wyłączniku zasilania podstawowego**.

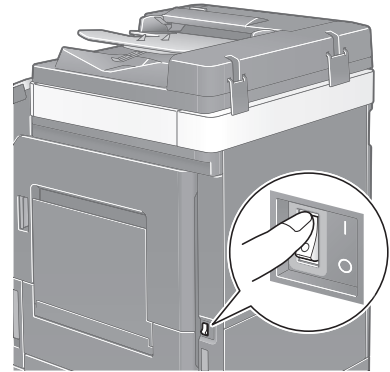

- 2 Wcisnąć ○ na **Wyłączniku zasilania podstawowego**.

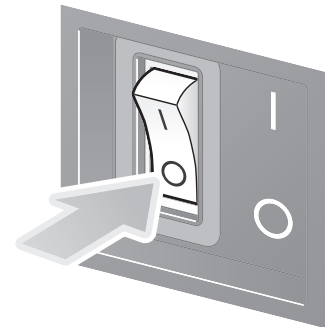

PAMIĘTAJ

Aby ponownie uruchomić urządzenie, **Wyłącznik zasilania podstawowego** należy wyłączyć, a następnie ponownie włączyć, ale nie wcześniej, niż przed upływem 10 lub więcej sekund.

2.4.2 Obsługa Przycisku zasilania

Aby natychmiast włączyć tryb oszczędzania energii, na przykład po zakończeniu pracy lub gdy urządzenie nie jest wykorzystywane przez dłuższy czas, należy wcisnąć przycisk **Zasilanie**.

Urządzenie przełącza pomiędzy różnymi trybami oszczędzania energii w zależności od tego, jak długo przycisk **Zasilanie** pozostawał wciśnięty.

Wciśnięcie przycisku **Zasilanie** na chwilę podczas pracy urządzenia powoduje przejście w tryb małej mocy zasilania lub czuwania. Przytrzymanie przycisku Zasilanie wciśniętego powoduje przejście w tryb Zasilania pomocniczego WYŁ.

Aby w urządzeniu przywrócić normalny tryb pracy w chwili, gdy włączony w nim jest tryb oszczędzania energii, należy ponownie wcisnąć przycisk **Zasilanie**.

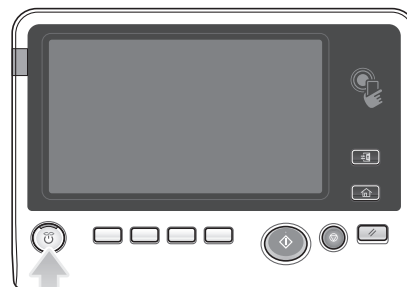

Stan urządzenia		Opis
Tryb Oszczędzania energii	Tryb małej mocy zasilania lub czuwania	Miganie na niebiesko. W urządzeniu przywracany jest normalny tryb, gdy odbierane są dane lub fakсы.
	Tryb Zasilania pomocniczego WYŁ	Stałe świecenie na pomarańczowo. Urządzenie może odbierać dane lub fakсы, ale nie może skanować lub drukować oryginałów. Jeśli dane lub fakсы zostaną odebrane, gdy w urządzeniu włączony będzie tryb Zasilania pomocniczego WYŁ., zostaną one wydrukowane po przywróceniu w urządzeniu trybu normalnego.
Tryb normalny	Podczas pracy urządzenia	Stałe świecenie na niebiesko.

2.4.3 Funkcja oszczędzania energii

Jeśli po zakończeniu aktywności urządzenia upłynie określony czas, w urządzeniu automatycznie zostanie włączony tryb oszczędzania energii; na przykład, **Panel dotykowy** jest wygaszany. W trybie oszczędzania energii przycisk **Zasilanie** miga na niebiesko. Gdy urządzenie znajduje się w trybie oszczędzania energii, można w nim przywrócić zwykły tryb naciskając dowolny przycisk np. na **Panelu sterowania**.

Dostępne są dwa tryby oszczędzania energii: Tryb zasilania małej mocy i tryb czuwania. Tryb czuwania zapewnia większą oszczędność energii, niż Tryb zasilania małej mocy. Niemniej czas potrzebny do przywrócenia w urządzeniu zwykłego trybu jest dłuższy, niż w przypadku Trybu zasilania małej mocy.

Odsyłacz

Czas, po jakim urządzenie przechodzi w dowolny z tych trybów, można zmienić w Ustawieniach administratora. Aby poznać szczegółowe informacje, patrz płyta CD/DVD z Instrukcją obsługi.

Redukcja zużycia energii

Aby w trybie czuwania zmniejszyć zużycie energii, ustawienie [Ustawienia przycisku zasilania] należy zmienić na [Zasilanie pomocnicze WYŁ.].

Dotknąć [Narzędzie] i wybrać [Ustawienia administratora] - [Ustawienia systemowe] - [Zasilanie/Ustawienia oszczędz. energii] - [Ustawienia przycisku zasilania].

Aby poznać informacje na temat domyślnego hasła administratora, należy zapoznać się z Instrukcją obsługi dostępną na płycie CD/DVD.

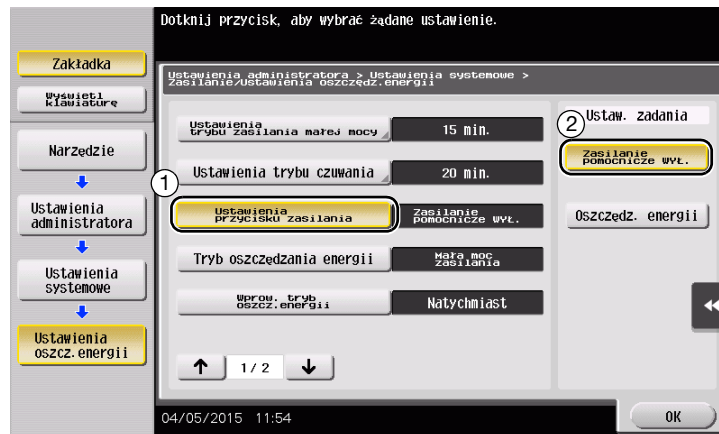

Po zmianie ustawienia urządzenie przechodzi w odpowiedni tryb oszczędzania energii, zależnie od tego w jaki sposób przycisk **Zasilanie** zostanie wciśnięty.

- Wciśnięcie przycisku **Zasilanie**
 - Urządzenie przechodzi w tryb Wyłączenia zasilania pomocniczego.
 - W trybie Zasilania pomocniczego WYŁ. urządzenie może odbierać dane lub fakсы, ale nie może skanować lub drukować oryginałów.
 - Jeśli dane lub fakсы zostaną odebrane, gdy w urządzeniu włączony będzie tryb Zasilania pomocniczego WYŁ., zostaną one wydrukowane po przywróceniu w urządzeniu trybu normalnego.
- Przytrzymanie przycisku **Zasilanie**
 - Urządzenie przechodzi w tryb Automatycznego wyłączenia zasilania ErP.
 - W trybie Automatycznego wyłączenia zasilania ErP urządzenie nie może odbierać danych, ani faksów, a także nie może skanować, ani drukować oryginałów.
 - Ta funkcja zapewnia większą oszczędność energii, niż tryb Zasilania pomocniczego WYŁ., który jest zbliżony do stanu, w którym zasilanie podstawowe urządzenia jest wyłączone.

Aby w urządzeniu przywrócić normalny tryb pracy w chwili, gdy włączony w nim jest tryb Zasilania pomocniczego WYŁ. lub Automatycznego wyłączenia zasilania ErP, należy ponownie wcisnąć przycisk **Zasilanie**.

Odsyłacz

Aby poznać szczegółowe informacje, patrz płyta CD/DVD z Instrukcją obsługi.

2.5 Panel sterowania

Klawiatura KP-101 znajduje się z prawej strony **Panelu sterowania**.

2.5.1 Nazwy części

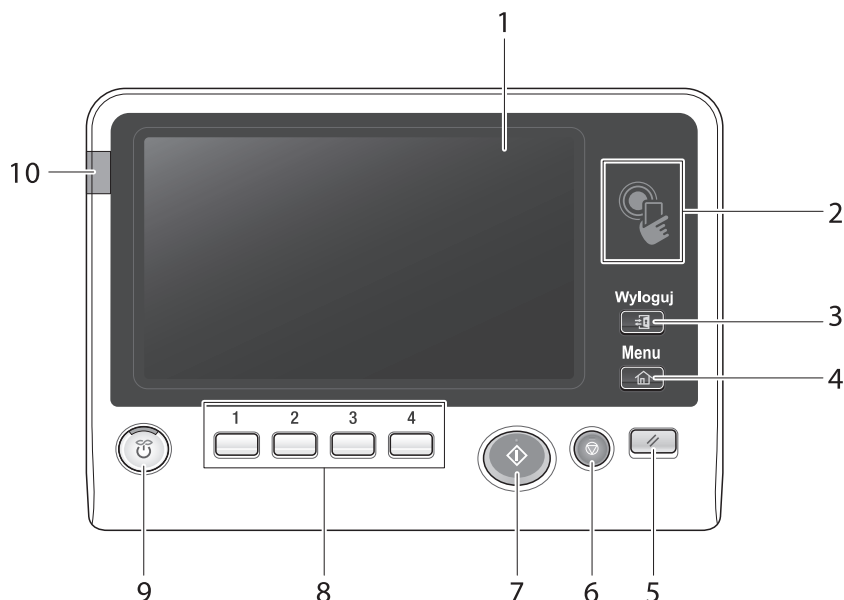

Nr	Nazwa	Opis
1	Panel dotykowy	Wyświetla różne ekrany i komunikaty. Bezpośrednio dotknąć Panel dotykowy , by skonfigurować każde z ustawień.
2	Obszar dotykowy dla urządzeń przenośnych	Wykorzystywany do kojarzenia tego urządzenia z terminalem Android zgodnym z NFC. Użytkownik może umieścić terminal Android z zainstalowaną aplikacją Mobile dla Android w obszarze dotykowym dla urządzeń przenośnych, by skojarzyć go z tym urządzeniem, lub by wykonać autoryzację użytkownika. Obszar ten jest również używany do kojarzenia tego urządzenia z terminalem iOS obsługującym Bluetooth LE. Do korzystania z funkcji Bluetooth LE konieczny jest Zestaw lokalnego interfejsu EK-609 . Użytkownik może umieścić terminal iOS z zainstalowaną aplikacją Mobile dla iPhone'a/iPada w obszarze dotykowym dla urządzeń przenośnych, by skojarzyć go z tym urządzeniem, lub by wykonać autoryzację użytkownika. Aby poznać szczegółowe informacje, patrz płyta CD/DVD z Instrukcją obsługi.
3	Wyloguj	Jeśli włączona jest autoryzacja użytkownika lub konto dostępu, należy wprowadzić nazwę użytkownika i hasło, by dokonać autoryzacji użytkownika, albo nazwę konta i hasło w przypadku konta dostępu, a następnie nacisnąć ten przycisk, aby rozpocząć eksploatację urządzenia. Po ukończeniu żądanej operacji przycisk ten należy wcisnąć ponownie, aby zakończyć korzystanie z urządzenia.
4	Menu	Ten przycisk należy wcisnąć, aby wyświetlić menu główne.
5	Reset (Resetowanie)	Wciśnięcie tego przycisku umożliwi wyzerowanie wszystkich ustawień, poza zarejestrowanymi, jakie zostały wprowadzone przez użytkownika z wykorzystaniem Panelu sterowania .
6	Stop	Wciśnięcie tego przycisku umożliwia tymczasowe zatrzymanie aktywnego zadania kopiowania, skanowania lub drukowania.
7	Start	Nacisnąć, aby rozpocząć kopiowanie, skanowanie lub faksowanie.

Nr	Nazwa	Opis
8	1 - 4	<p>Wciśnięcie każdego z przycisków umożliwia przełączenie informacji wyświetlanych na Panelu dotykowym na funkcję przypisaną do przycisku Rejestracji.</p> <ul style="list-style-type: none"> • 1 ([Powiększ. panela]): Włącza w urządzeniu tryb Powiększonego wyświetlania. • 2 ([Pomoc]): Wciśnięcie tego przycisku powoduje wyświetlenie menu Pomocy. Umożliwia wyświetlanie opisów funkcji i procedur obsługi na ekranie. • 3 ([Klawiatura 10]): Wyświetla Klawiaturę na Panelu dotykowym. • 4 ([Podgląd]): Wciśnięcie tego przycisku powoduje wyświetlenie obrazu wykańczania wraz z ustawieniami bieżącymi na Panelu dotykowym. Funkcja ta umożliwia również wydrukowanie pojedynczej kopii produkcyjnej do sprawdzenia przed wydrukowaniem dużej liczby kopii. <p>Przyciski te mogą zostać przypisane do dowolnej funkcji w Ustawieniach administratora, aby ułatwić do nich dostęp.</p>
9	Zasilanie	<p>Wciśnięcie tego przycisku umożliwia włączenie w urządzeniu trybu oszczędzania energii.</p> <p>W trybie normalnym przycisk ten pali się na niebiesko. W trybie oszczędzania energii przycisk ten miga na niebiesko lub pali się na pomarańczowo.</p> <p>Aby oszczędzić większą ilość energii, użytkownik może zmienić konfigurację w [Ustawieniach przycisku zasilania] w Ustawieniach administratora. Aby dowiedzieć się więcej na temat [Ustawienia przycisku zasilania], patrz str. 2-20.</p>
10	Wskaźnik ostrzegawczy	<p>Jeśli wystąpi ostrzeżenie, wskaźnik miga na pomarańczowo.</p> <p>Jeśli praca urządzenia została przerwana, ponieważ wystąpił błąd, wskaźnik pali się światłem stałym na pomarańczowo.</p>

Urządzenie wyposażone w **Klawiaturę KP-101**

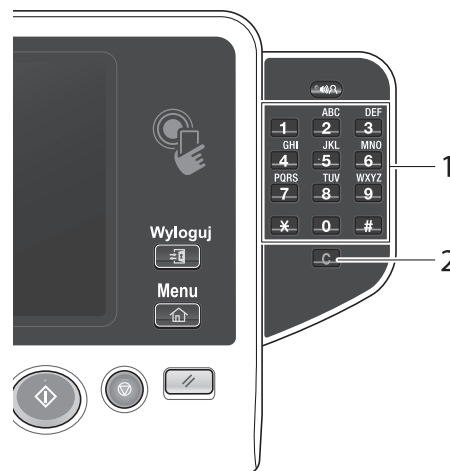

Nr	Nazwa	Opis
1	Klawiatura	Tej klawiatury można użyć, by wprowadzać wartości numeryczne, takie jak liczba kopii, współczynnik zoom i numery faksu.
2	C (Wyczyść)	Wciśnięcie tego przycisku umożliwia anulowanie wartości numerycznych, takich jak liczba kopii, współczynnik zoom i format, które zostały wprowadzone z użyciem klawiatury .

2.6 Panel dotykowy

2.6.1 Menu główne

Wcisnąć **Menu** znajdujące się na **Panelu sterowania**, by wyświetlić menu główne. W menu głównym można konfigurować takie ustawienia, jak często używane funkcje lub przyciski skrótów, umożliwiające szybkie przejście dożądanego trybu.

Układ menu głównego



Nr	Nazwa	Opis
1	[Ułatwienia dost.]	Dotknięcie tego przycisku, by wyregulować położenie naciskania na Panelu dotykowym , zmienić dźwięki przycisków i skonfigurować środowisko robocze panelu sterowania .
	[Licznik]	Dotknięcie tego przycisku, by wyświetlić łączną liczbę stron wydrukowanych przez urządzenie według funkcji użytych do wydrukowania tych wydruków.
	Nazwa użytkownika/konta	Kiedy włączona jest Autoryzacja użytkownika lub Konto dostępu, w tym obszarze wyświetlana jest nazwa aktualnie zalogowanego użytkownika lub nazwa konta dostępu. Kiedy Autoryzacja użytkownika i Konto dostępu są wykorzystywane łącznie, wyświetlana jest nazwa użytkownika.
	[Język]	Dotknięcie tego przycisku umożliwia tymczasową zmianę języka wyświetlanego na panelu. Aby poznać szczegóły na temat tego, jak wyświetlać [Język], patrz płyta CD/DVD z Instrukcją obsługi.
	[Wysz.fun.]	Dotknięcie tego przycisku umożliwia wyszukanie ustawień kopiowania lub ustawień faksu/skanu w celu przejścia do ekranu funkcji docelowej z wyników przeszukiwania.
	[Lista zadań]	Dotknięcie tego przycisku, by wyświetlić zadania aktywne lub oczekujące. Jeśli zachodzi taka potrzeba, użytkownik może podejrzeć rejestr zadań lub wydrukować raport z połączeń. W celu uzyskania szczegółowych informacji, patrz str. 2-31.
	2	Wskaźnik stron

Nr	Nazwa	Opis
3	Przyciski menu głównego	<p>Umożliwiają wyświetlenie przycisków skrótów przypisanych do żądanych funkcji.</p> <p>Domyślnie Menu główne pokazuje [Kopiuj], [Skanuj/faksuj], [Skrzynka użytkownika], [Ustawienie dźwięku] i [Narzędzie].</p> <ul style="list-style-type: none"> W niektórych obszarach Dysk twardy jest opcjonalny. Aby móc wyświetlić [Skrzynkę użytkownika], w urządzeniu zainstalowany musi być Dysk twardy.
	[Narzędzie]	<p>Dotknięcie tego przycisku umożliwia skonfigurowanie ustawień urządzenia lub podejrzenie stanu eksploatacji urządzenia.</p> <ul style="list-style-type: none"> [Narzędzie] są wyświetlane zawsze.
4	Przycisk przełączania stron	Dotknięcie tego przycisku umożliwia przełączanie stron, gdy przyciski menu głównego są przypisane do kilku stron.

Dostosowywanie menu głównego

W razie potrzeby, Menu główne może zostać rozszerzone na trzy ekrany. Do trzech ekranów Menu głównego można przypisać do 25 przycisków, które mogą być przełączane.

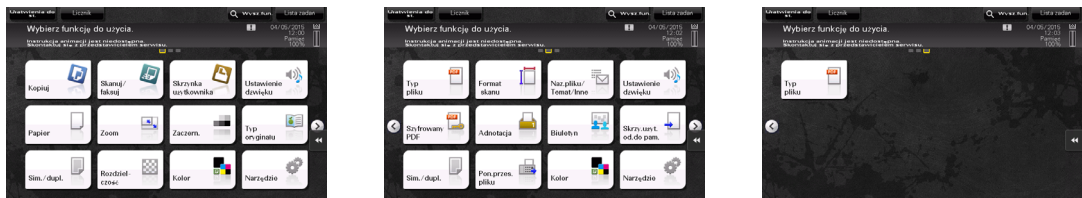

Ponadto, użytkownik może określić swój własny wzór tła. Jeśli zajdzie taka potrzeba, użytkownik może dodać wzór tła poprzez zarejestrowanie obrazu w urządzeniu.

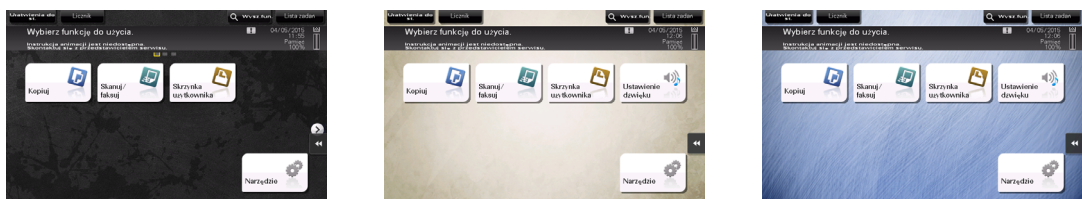

Odsyłacz

Aby poznać szczegółowe informacje, patrz płyta CD/DVD z Instrukcją obsługi.

2.6.2 Menu przesuwane

Dotknięcie przycisku zakładki na **Panelu dotykowym** powoduje wysunięcie i otwarcie menu. Ustawienie menu przesuwanego można tak zmienić, by dopasować je do używanego środowiska.



Nr	Nazwa	Opis
1	Przycisk zakładki	Dotknięcie tego przycisku umożliwia otwarcie lub zamknięcie menu przesuwanego.
	Przycisk menu przesuwanego	<p>Umożliwiają wyświetlenie przycisków funkcji przypisanych do żądanych funkcji.</p> <p>Domyślnie menu główne pokazuje [Kopij], [Skanuj/faksuj], [Skrzynka użytkownika] i [Przerwanie].</p> <ul style="list-style-type: none"> W niektórych obszarach Dysk twardy jest opcjonalny. Aby móc wyświetlić [Skrzynkę użytkownika], w urządzeniu zainstalowany musi być Dysk twardy.

Dostosowywanie menu przesuwanego

Można skonfigurować do pięciu menu przesuwanych.

Użytkownik może również skonfigurować ustawienie uniemożliwiające korzystanie z menu przesuwanego. Ponadto, można wyświetlić **klawiaturę** lub zmienić kolor tła.

Odsyłacz

Aby poznać szczegółowe informacje, patrz płyta CD/DVD z Instrukcją obsługi.

2.6.3 Obsługa Panelu dotykowego

Panel dotykowy urządzenia obsługuje przyjazne dla użytkownika operacje, takie jak przesuwanie palca na panelu dotykowym.

Dotknięcie

Lekko dotknąć ekran palcem, a następnie natychmiast usunąć palec z ekranu. To działanie umożliwia wybranie lub określenie menu.

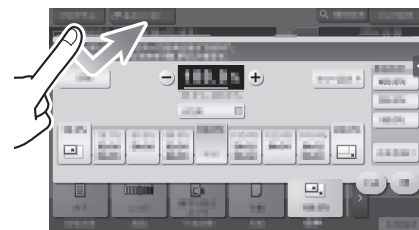

Dwukrotnie dotknąć

Lekko dwukrotnie (raz za razem) dotknąć ekran palcem ekran. Użyć, by przywołać szczegółowe informacje, powiększyć miniaturę lub podejrzeć obraz, a także by otworzyć Skrzynkę użytkownika.

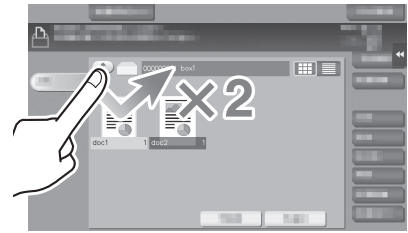

Szybkie przesunięcie

Wykonać lekkie dotknięcie jednocześnie przesuwać palec po ekranie. Użyć, by przewinąć listę adresatów/zadań lub podać stronę w ekranie Menu głównego/w ekranie Podglądu.

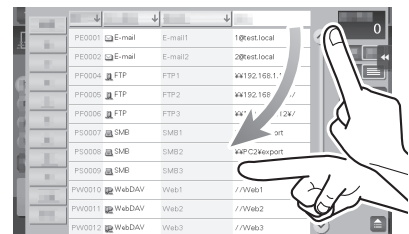

Przeciągnięcie

Aby przesunąć pasek przewijania lub dokument, należy umieścić na nim palec, który trzeba następnie przesunąć. Użyć, by przesunąć pasek przewijania lub dokument.

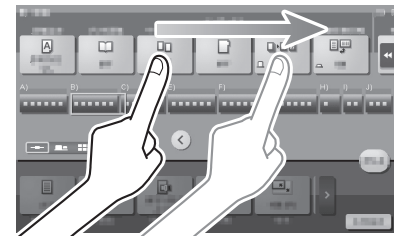

Przesunięcie

Przesunąć palec w linii prostej na ekranie w kierunku od przodu do tyłu lub na boki. Użyć, by przesunąć żądaną lokalizację wyświetlania, kiedy dane mieszczą się na kilku ekranach.

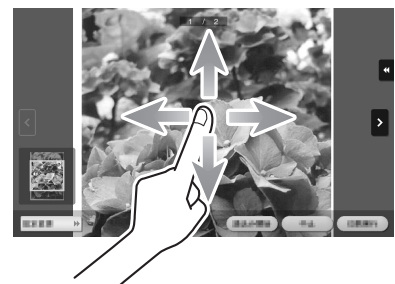

Długie dotknięcie

Palcem przycisnąć i przytrzymać dokument. Użyć, by wyświetlić ikonę powiązaną z dokumentem.

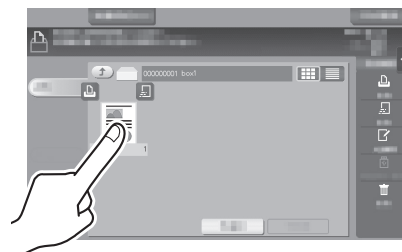

Przeciągania i upuszczanie

Przesunąć palec w żądane miejsce, a następnie zwolnić go, kiedy dokument jest wybrany. Użyć, by przenieść dokument w wybrane miejsce.

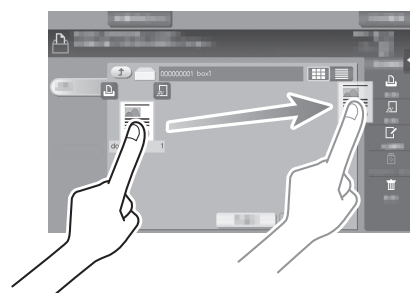

Ściskanie/Rozszerzanie

Umieścić na ekranie dwa palce, a następnie rozewrzeć lub zewrzeć je. Czynność służąca powiększeniu lub zmniejszeniu obrazu podglądu.

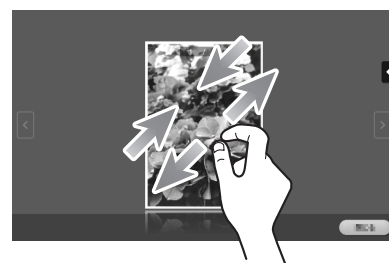

Obracanie

Umieścić na ekranie dwa palce, a następnie obrócić je. Czynność służąca obróceniu obrazu podglądu.

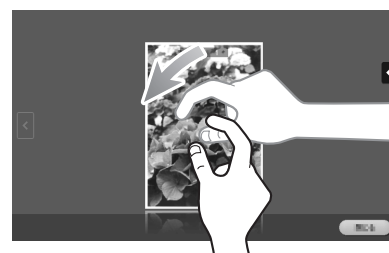

Środki ostrożności dotyczące korzystania z Panelu dotykowego

Podczas korzystania z **Panelu dotykowego** należy przestrzegać następujących zasad.

- Przyłożenie dużej siły do **Panelu dotykowego** spowoduje uszkodzenie **Panelu dotykowego** i może prowadzić do pęknięcia.
- Obsługując **Panel dotykowy** nie należy naciskać z nadmierną siłą, ani używać zaostrzonego przedmiotu, takiego jak ołówek automatyczny.

2.6.4 Sposób wyświetlania klawiatury

Klawiatura zostanie wyświetlona po dotknięciu obszaru wprowadzania na ekranie kopiowania, itp. służącego do wpisywania liczby kopii lub wprowadzania wartości regulacji. Można ją również wyświetlić naciskając przycisk **Klawiatura 10** (ustawienie domyślne: Przycisk rejestracji **3**).

Obszar wprowadzania liczby kopii

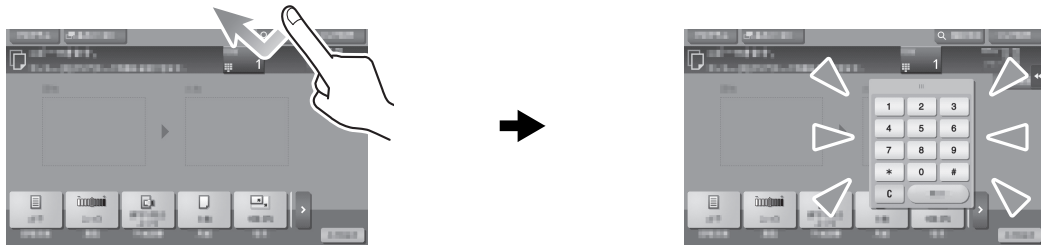

Obszar wprowadzania wartości regulacji

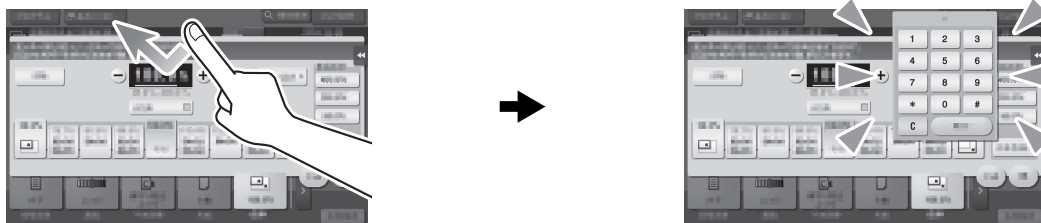

Sposób przesuwania klawiatury

Naciskając górną część **Klawiatury** przesunąć palec.

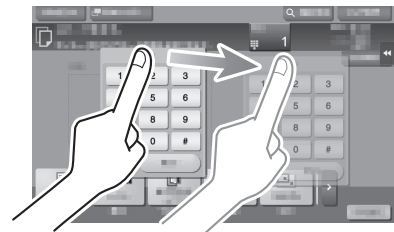

Sposób zamykania klawiatury

Po wprowadzeniu liczb dotknąć [Zamknij], by zamknąć **Klawiaturę**. Można ją również zamknąć naciskając przycisk **Klawiatura 10** (ustawienie domyślne: Przycisk rejestracji **3**).



Pozostawienie wyświetlonej klawiatury

Klawiatura może być wyświetlana przez cały czas, by umożliwić wprowadzanie liczby kopii na ekranie kopiowania, ekranie ustawienia drukowania Skrzynki użytkownika lub ekranie ustawienia drukowania z przeglądarki.



Odsyłacz

Aby poznać szczegółowe informacje, patrz płyta CD/DVD z Instrukcją obsługi.

2.6.5 Wprowadzanie znaków

Aby wprowadzić znaki w celu zarejestrowania adresu lub programu, należy użyć ekranu klawiatury wyświetlanego na **Panelu dotykowym**.

Wprowadzanie "Group1":

- 1 Aby wprowadzić duże litery lub symbole, należy dotknąć przycisk [Shift].
 - Jeśli wprowadzony został niepożądany znak, należy dotknąć [←] lub [→], by przesunąć kursor do znaku, który ma być usunięty, a następnie dotknąć przycisk [Usuń].
 - Ponownie dotknąć przycisk [Shift], by przywrócić pierwotny ekran klawiatury.

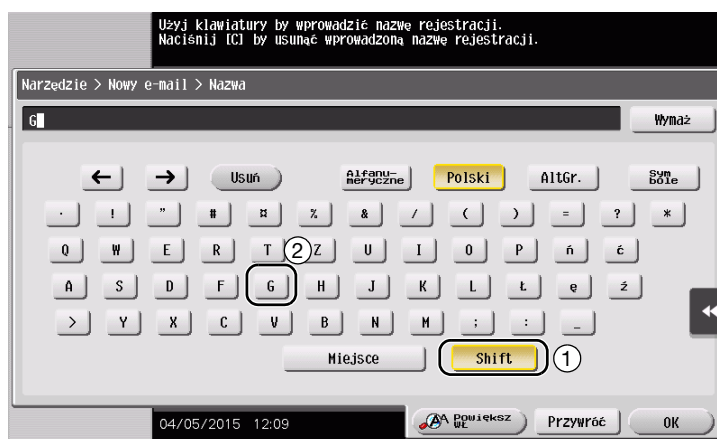

- 2 Po zakończeniu wprowadzania dotknąć [OK].

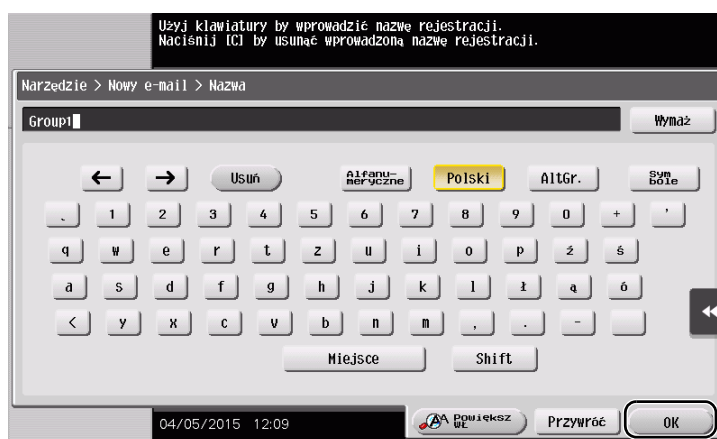

2.7 Zadania

2.7.1 Ekran zadań

Zadanie odnosi się do takich operacji, jak drukowanie, przesyłanie, odbieranie lub zapisywanie.

Po dotknięciu [Lista zadań] w menu głównym lub w ekranie podstawowym dowolnego trybu, wyświetlony zostanie Ekran zadań.

W Ekranie zadań można podejrzeć listę lub historię aktualnie wykonywanego zadania, albo wydrukować raport dotyczący wyników przesyłania-odbierania.

Generalnie, zadania są realizowane w kolejności od pierwszego na liście zadań do wykonania. Jeśli użytkownik potrzebuje wcześniejszego wykonania określonych zadań, istnieje możliwość zmiany kolejności ich realizacji.

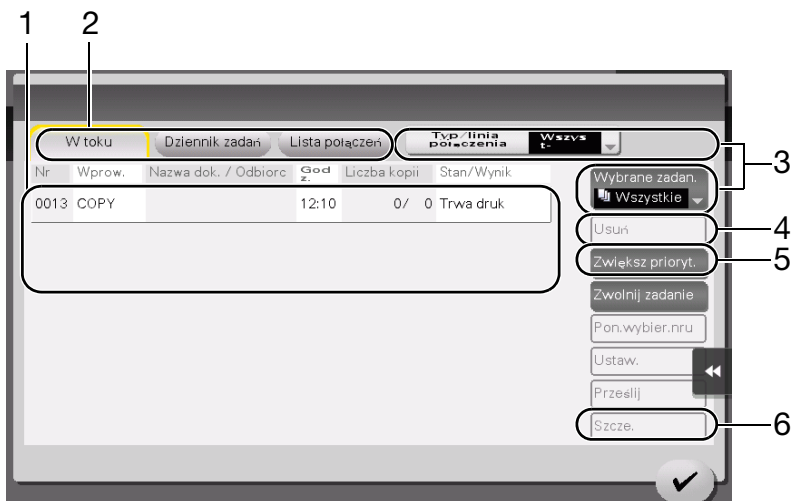

Nr	Opis
1	Wyświetla zadania.
2	Umożliwia wybranie rodzaju zadania. W [Lista połączeń] wydrukować można również raport dotyczący wyników przesyłania-odbierania.
3	Dotknięcie tego przycisku umożliwia zawężenie wyświetlanych zadań.
4	Dotknięcie tego przycisku umożliwia usunięcie zadania.
5	Dotknięcie tego przycisku umożliwia wybranie zadania, które ma zostać wykonane w sposób uprzywilejowany.
6	Dotknięcie tego przycisku umożliwia podejrzanie szczegółów wybranego zadania.

Odsyłacz

Aby poznać szczegółowe informacje, patrz płyta CD/DVD z Instrukcją obsługi.

2.7.2 Funkcja kilku zadań

Kiedy zadanie jest aktywne, możliwe jest zarejestrowanie kolejnego zadania. W sumie zarejestrować można do 259 zadań.

W niektórych obszarach **Dysk twardy** jest opcjonalny. Jeśli **Dysk twardy** nie jest zainstalowany w urządzeniu, zarejestrować można do 82 zadań wszystkich rodzajów.

Poniższa tabela pokazuje maksymalną liczbę zadań, jaka może być zarejestrowana dla każdej z funkcji.

Funkcja	Minimalna liczba zadań	Maksymalna liczba zadań
Kopia	6	62
Drukuj	10	66
Przesyłanie z pamięci faksu + Skan	56	112
RX faksu	100	156
Udostęp.	56	-

Podane wartości mogą różnić się zależnie od warunków.

2.8 Ładowanie papieru

2.8.1 Ładowanie papieru do podajników od 1 do 4

Do każdego z podajników można włożyć maksymalnie 500 arkuszy zwykłego papieru. **Podajnik3 i Podajnik4** są opcjonalne.

Dozwolone rodzaje papieru

Zwykły papier, papier tylko jednostronny, papier specjalny, gruby papier, papier firmowy, papier kolorowy i papier recyklingowany

Sposób ładowania papieru

- 1 Wysunąć podajnik.

PAMIĘTAJ

Należy uważać, aby nie dotknąć **Folii**.

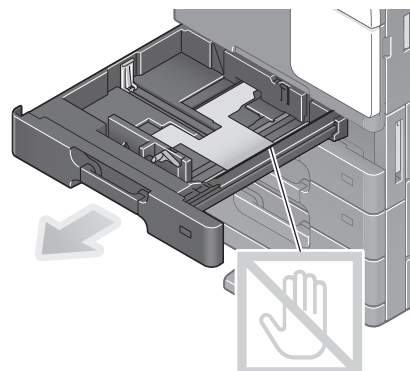

- 2 Przesunąć **Prowadnicę boczną** tak, by dopasować jej położenie do formatu załadowanego papieru.

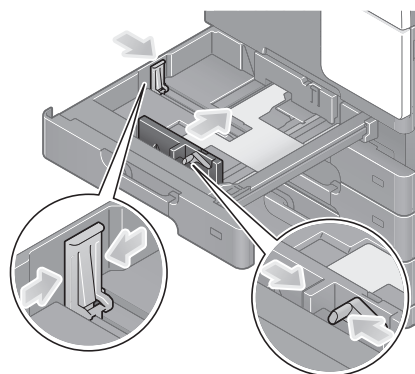

- 3 Załadować papier do podajnika.

→ Załadować papier do podajnika strona zadrukowaną zwróconą do góry.

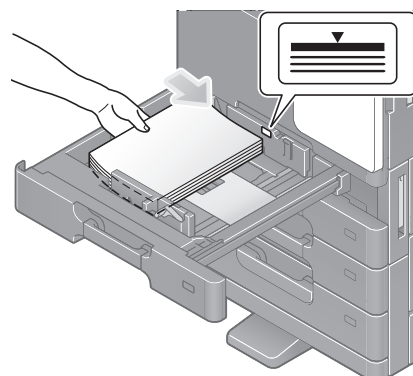

- 4 Jeśli ładowany jest papier inny, niż zwykły, należy określić jego rodzaj.

→ Aby poznać szczegółowe informacje, patrz płyta CD/DVD z Instrukcją obsługi.

2.8.2 LCT (wbudowany)

Do LCT (wbudowanego) załadować można do 2500 arkuszy zwykłego papieru. LCT (wbudowany) jest wyposażeniem opcjonalnym.

Dozwolone rodzaje papieru

Zwykły papier, papier tylko jednostronny, papier specjalny, gruby papier, papier firmowy, papier kolorowy i papier recyklingowany

Sposób ładowania papieru

- 1 Wysunąć podajnik.

PAMIĘTAJ

Należy uważać, aby nie dotknąć **Folii**.

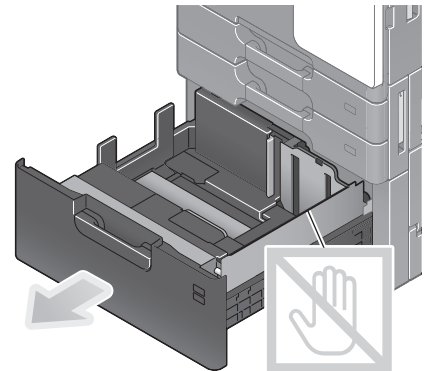

- 2 Załadować papier do prawego podajnika.

→ Załadować papier do podajnika strona zadrukowaną zwróconą do góry.

PAMIĘTAJ

Do podajnika nie należy ładować papieru o formacie innym, niż wcześniej określony. W celu zmiany formatu papieru, skontaktować się z przedstawicielem serwisu.

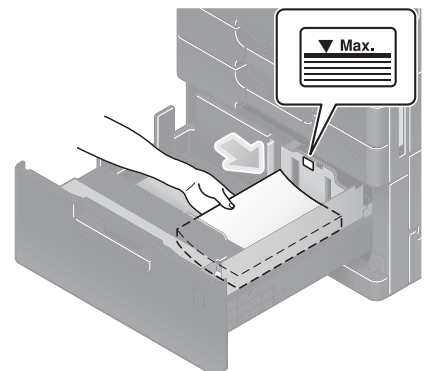

- 3 Załadować papier do lewego podajnika.

→ Załadować papier do podajnika strona zadrukowaną zwróconą do góry.

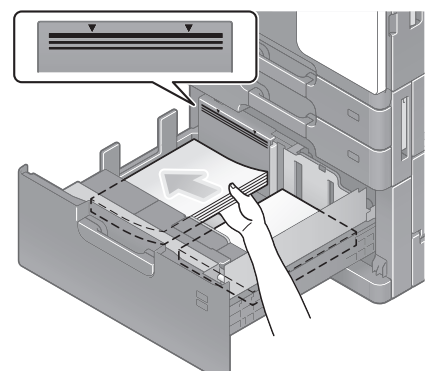

- 4 Jeśli ładowany jest papier inny, niż zwykły, należy określić jego rodzaj.

→ Aby poznać szczegółowe informacje, patrz płyta CD/DVD z Instrukcją obsługi.

2.8.3 Podajnik ręczny

















Podajnika ręcznego należy użyć, gdy drukowanie jest wykonywane na papierze o formacie innym, niż przypisany do podajników, lub gdy do drukowania wykorzystywane są koperty, albo folie prezentacyjne.

Aby skorzystać z **Podajnika ręcznego**, należy załadować papier i określić jego rodzaj.

Dozwolone rodzaje papieru

Papier zwykły, papier tylko jednostronny, papier specjalny, gruby papier, pocztówki (4 × 6 (Karta A6)), folie prezentacyjne, papier firmowy, papier kolorowy, koperty, arkusze etykiet, papier indeksowy i papier recyklingowany

Dozwolone formaty papieru

Typ urządzenia	Format
Papier o formacie standardowym	od 11 × 17  do 5-1/2 × 8-1/2  , 4 × 6  , A3  do A6  , B4  do B6  , Karta A6  , 8 × 13  , 16K  , 8K  , koperta (B5  (6-15/16 cala × 9-13/16 cala (176 mm × 250 mm)), C4  (9 cali × 12-3/4 cala (229 mm × 324 mm)), C5  (6-3/8 cala × 9 cali (162 mm × 229 mm)), C6  (6-3/8 cala × 4-1/2 cala (162 mm × 114 mm)), DL  (8-11/16 cala × 4-5/16 cala (220 mm × 110 mm)), Com10 (4-1/8 cala × 9-1/2 cala (104,7 mm × 241,3 mm)), Monarch (3-7/8 cala × 7-1/2 cala (98,4 mm × 190,5 mm)))
Papier o formacie niestandardowym	Szerokość papieru: od 3-9/16 do 11-11/16 cala (od 90 mm do 297 mm) Długość papieru: od 5-1/2 do 17 cali (od 139,7 mm do 431,8 mm)

Papier niedostępny

Do **Podajnika ręcznego** nie należy ładować następujących rodzajów papieru. Załadowanie ich może spowodować zacięcie papieru lub uszkodzenie urządzenia.

- Papier złożony, rozdarty lub pomarszczony albo komplety arkuszy o różnych formatach

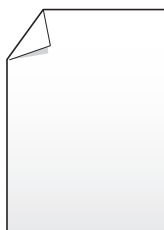

Sposób ładowania papieru

- 1 Otworzyć **Podajnik ręczny**.
→ Aby załadować papier o dużym formacie, należy wysunąć **Przedłużenie podajnika**.

PAMIĘTAJ

Należy zachować ostrożność, by nie dotknąć powierzchni **Rolki pobierającej papier rękami**.

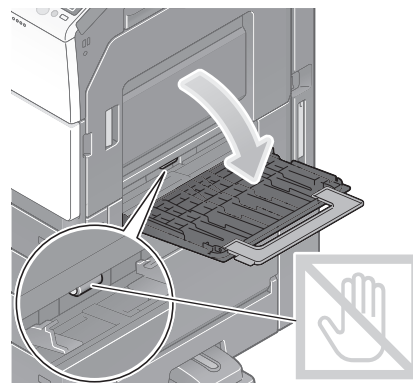

- 2 Załadować papier skierowany do dołu stroną przeznaczoną do zadrukowania, a następnie **Prowadnicę boczną** dosunąć do papieru.

→ Papier wsunąć do podajnika tak, by jego krawędź została dociśnięta do tylnej ścianki podajnika.

PAMIĘTAJ

Nie należy ładować nadmiernej liczby arkuszy - góra ryzy nie powinna wystawać ponad oznaczenie ▼.

Jeśli papier jest zwinięty, przed załadowaniem należy go wyprostować.

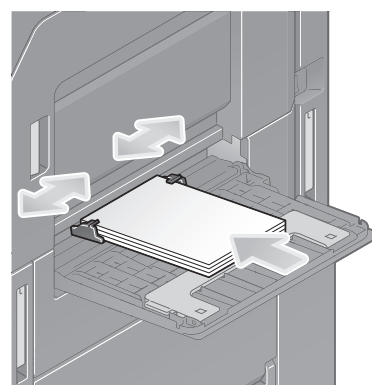

- 3 Wybrać rodzaj papieru i format papieru.
→ Jeśli ładowany jest papier inny, niż zwykły, należy zmienić ustawienie rodzaju papieru.
→ Kiedy ładowany jest papier o formacie użytkownika, należy zmienić ustawienie rodzaju papieru.
→ Aby poznać szczegółowe informacje, patrz płyta CD/DVD z Instrukcją obsługi.

Ładowanie pocztówek

Do podajnika można załadować do 20 pocztówek.

- 1 Załadować pocztówki w kierunku , jak zostało to pokazane na ilustracji, skierowane do dołu stroną przeznaczoną do zadrukowania, a następnie **Prowadnicę boczną** dosunąć do papieru.

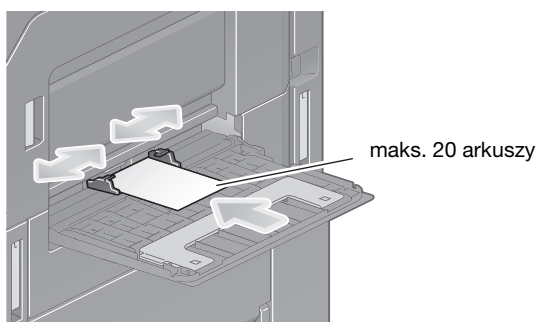

- Pocztówki wsunąć do podajnika tak, by ich krawędzie zostały dociśnięte do tylnej ścianki podajnika.

Pokazany zostanie ekran, na którym można wybrać rodzaj papieru i format papieru.

PAMIĘTAJ

Ładując pocztówki do **Podajnika ręcznego** należy przestrzegać następujących zasad.

Jeśli ładowane są zawinięte pocztówki, najpierw należy je rozprostować, jak zostało to pokazane na ilustracji.

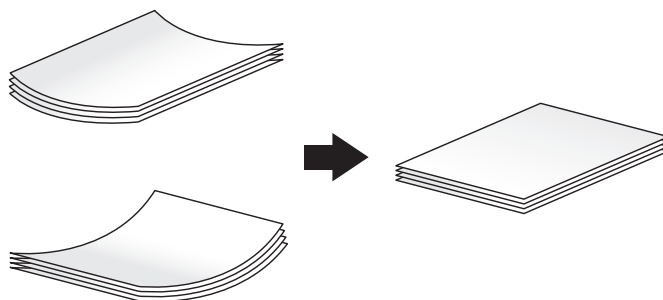

- 2 Zmienić ustawienie formatu papieru.

- Wybrać [4 × 6] ([Karta A6]) w [Opcje formatu papieru], w [Format papieru].
- Jeśli [4 × 6] ([Karta A6]) nie jest wyświetlana w [Opcje formatu papieru], należy wybrać [4 × 6] ([Karta A6]) w [Inny format] - [Koperta/4 × 6]. Wybranie [4 × 6] ([Karta A6]) spowoduje ustawienie [Gruby3] w [Rodzaj papieru].

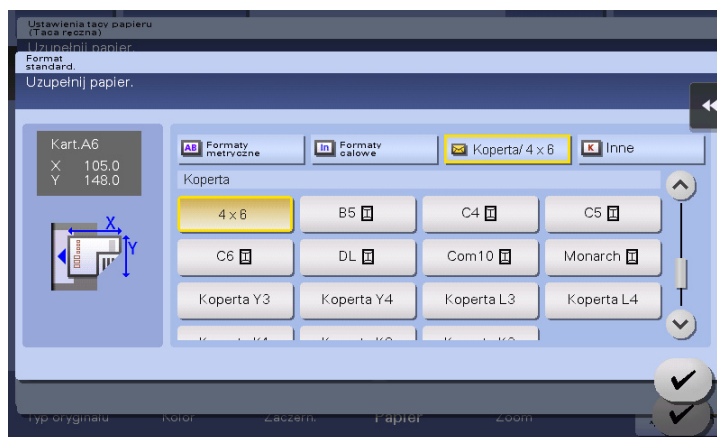

Ładowanie folii prezentacyjnej

Do podajnika można załadować do 20 folii prezentacyjnych.

- 1 Załadować folie prezentacyjne w kierunku , jak zostało to pokazane na ilustracji, skierowane do dołu stroną przeznaczoną do zadrukowania, a następnie **Prowadnicę boczną** dosunąć do papieru.
 - Folie prezentacyjne wsunąć do podajnika tak, by ich krawędzie zostały dociśnięte do tylnej ścianki podajnika.

Pokazany zostanie ekran, na którym można wybrać rodzaj papieru i format papieru.

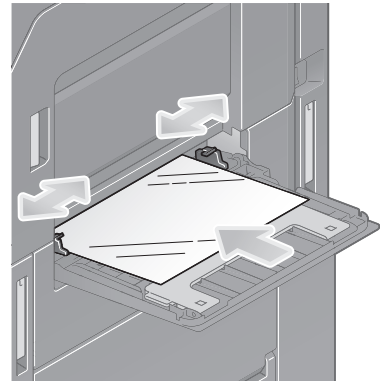

- 2 Zmienić ustawienie formatu papieru.
 - Wybrać [Folia prezentacyjna] w [Rodzaj papieru].

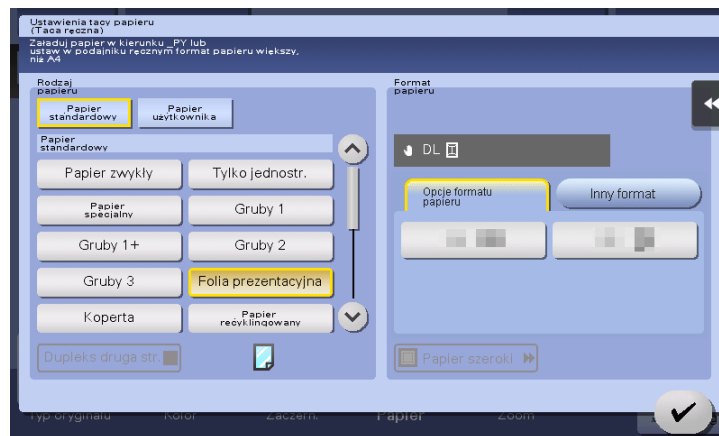

- 3 Zmienić ustawienie formatu papieru.
 - Wybrać format papieru w [Opcje formatu papieru], w [Format papieru].
 - Jeśli format papieru, z którego użytkownik chce skorzystać, nie jest wyświetlany w [Opcje formatu papieru], należy wybrać format papieru w [Inny format].

Ładowanie kopert

Do podajnika można załadować do 10 kopert.

Ilustracja przedstawiająca długą kopertę



Ilustracja przedstawiająca kopertę w stylu zachodnim

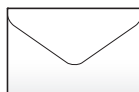

- 1 Koperty należy załadować tak, jak zostało to pokazane na ilustracji, stroną z klapką zwrócone do góry, a następnie **Prowadnicę boczną** dosunąć do nich.

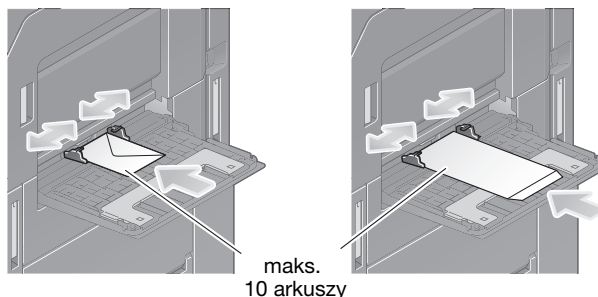

- Koperty wsunąć do podajnika tak, by ich krawędzie zostały dociśnięte do tylnej ścianki podajnika.
- Nie można drukować na stronie z klapką.

Pokazany zostanie ekran, na którym można wybrać rodzaj papieru i format papieru.

PAMIĘTAJ

Ładując koperty do **Podajnika ręcznego** należy przestrzegać następujących zasad.

Ładując koperty należy usunąć z nich powietrze i pewnie docisnąć wzdłuż linii złożenia klapki. Jeśli pozostanie w nich powietrze lub linia złożenia klapki nie zostanie pewnie dociśnięta, może to spowodować zacięcie papieru lub pomarszczenie kopert.

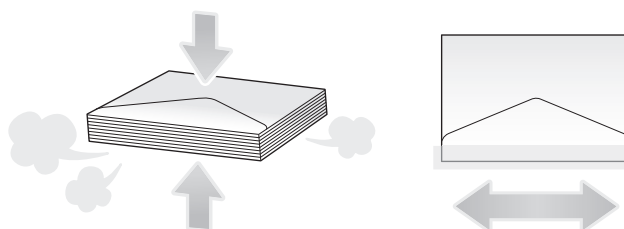

Nie używać kopert z naniesionym klejem lub paskiem papieru zabezpieczającym klej znajdującym się na klapce lub w obszarze przykrywanym klapką. W przeciwnym razie urządzenie może zostać uszkodzone lub może w nim wystąpić awaria.

- 2 Zmienić ustawienie formatu papieru.
 → Wybrać [Koperta] w [Rodzaj papieru].

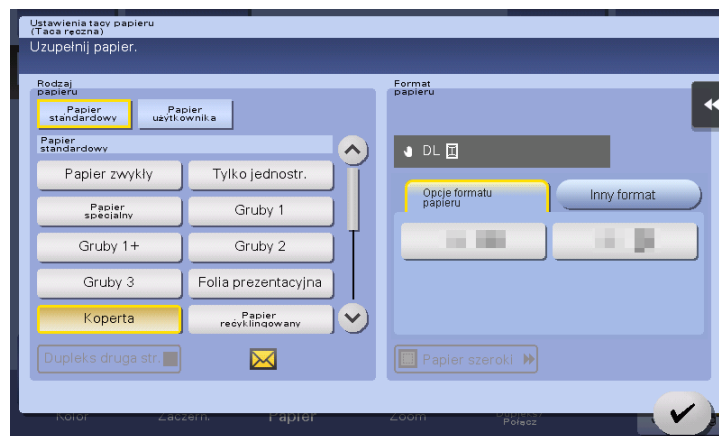

Pokazany zostanie ekran, na którym wybrać można format koperty.

- 3 Określić format koperty.
 → Wybrać [Koperta/4 × 6] ([Koperta/Karta A6]), a następnie określić format załadowanych kopert.



PAMIĘTAJ

Jeśli ładowane są koperty z otwartymi kłapkami, należy również wybrać format standardowym im odpowiadający. Nie ma konieczności mierzenia formatu koperty z otwartą kłapką, by w formacie ustawić format kopert użytkownika.

Ładowanie arkuszy etykiet

Do podajnika można załadować do 20 arkuszy etykiet.

- 1 Arkusze etykiet załadować w kierunku , jak zostało to pokazane na ilustracji, skierowane do dołu stroną przeznaczoną do zadrukowania, a następnie **Prowadnicę boczną** dosunąć do papieru.

→ Arkusze etykiet wsunąć do podajnika tak, by ich krawędzie zostały dociśnięte do tylnej ścianki podajnika.

Pokazany zostanie ekran, na którym można wybrać rodzaj papieru i format papieru.

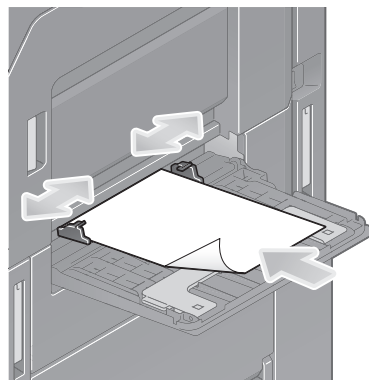

- 2 Zmienić ustawienie formatu papieru.

→ Wybrać [Gruby 1+] w [Rodzaj papieru].

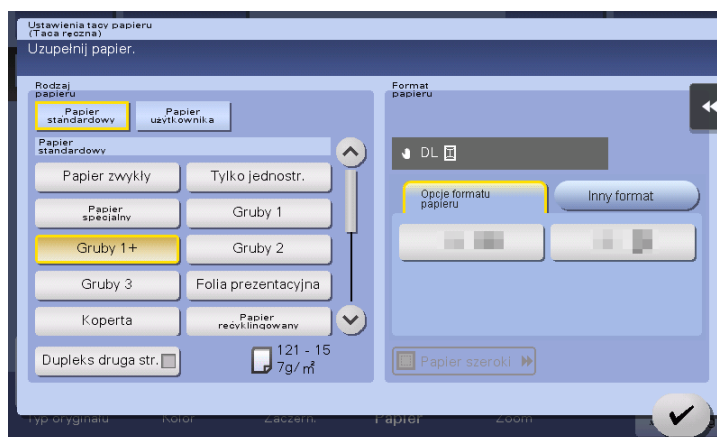

- 3 Zmienić ustawienie formatu papieru.

→ Wybrać format papieru w [Opcje formatu papieru], w [Format papieru].

→ Jeśli format papieru, z którego użytkownik chce skorzystać, nie jest wyświetlany w [Opcje formatu papieru], należy wybrać format papieru w [Inny format].

Ładowanie papieru indeksowego

Do podajnika załadować można do 20 arkuszy papieru indeksowego.

- 1 Stronę z zakładkami należy umieścić po przeciwnej stronie w stosunku do urządzenia, a papier włożyć skierowany stroną przeznaczoną do zadrukowania do dołu, następnie **Prowadnicę boczną** dosunąć do papieru.
 - Papier indeksowy wsunąć do podajnika tak, by jego krawędzie zostały dociśnięte do tylnej ścianki podajnika.

Pokazany zostanie ekran, na którym można wybrać rodzaj papieru i format papieru.

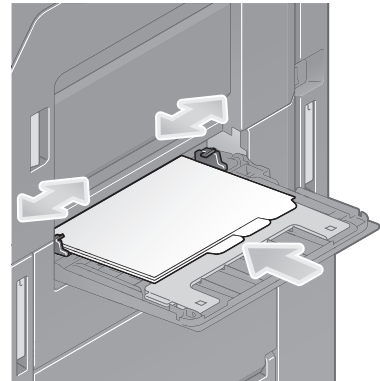

- 2 Zmienić ustawienie formatu papieru.
 - Wybrać [Papier indeksowy] w [Rodzaj papieru].

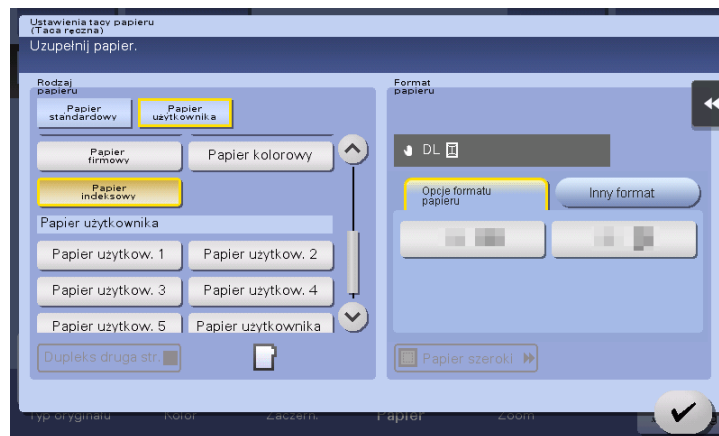

- 3 Zmienić ustawienie formatu papieru.
 - Wybrać format papieru w [Opcje formatu papieru], w [Format papieru].
 - Jeśli format papieru, z którego użytkownik chce skorzystać, nie jest wyświetlany w [Opcje formatu papieru], należy wybrać format papieru w [Inny format].



Ustawienia podstawowe i obsługa

3 Ustawienia podstawowe i obsługa

3.1 Funkcja drukowania

3.1.1 Wymagane ustawienia i podstawowa obsługa (w przypadku systemu operacyjnego Windows)

Drukowanie danych utworzonych na komputerze użytkownika poprzez sieć.

W tej części opisany został sposób konfiguracji standardowych ustawień drukowania z wykorzystaniem instalatora.



Przygotowania

Poniżej opisane zostały przygotowania do drukowania danych. Aby poznać szczegóły, patrz odpowiednia strona.

Przeprowadzenie przygotowań nie jest konieczne, gdy wykonywany jest drugi i kolejne wydruki.

- 1** Sprawdzić połączenie kabli (administrator)
 - Sprawdzić, czy urządzenie jest poprawnie podłączone do kabla sieciowego. W celu uzyskania szczegółowych informacji, patrz str. 3-4.
- 2** Sprawdzić ustawienia sieciowe urządzenia (administrator)
 - Sprawdzić ustawienia sieciowe urządzenia. W celu uzyskania szczegółowych informacji, patrz str. 3-4.

Z sieci można korzystać używając ustawień domyślnych chyba, że pożądane okażą się inne ustawienia.
- 3** Instalacja sterownika drukarki
 - W komputerze zainstalować sterownik drukarki. W celu uzyskania szczegółowych informacji, patrz str. 3-5.

Kolejność operacji

Poniżej opisane zostały działania umożliwiające wydrukowanie danych z komputera. W celu uzyskania szczegółowych informacji, patrz str. 3-5.

- 1** Otwieranie danych oryginału
 - Otworzyć dane, które mają zostać wydrukowane, korzystając z aplikacji.
- 2** Konfigurowanie sterownika drukarki do drukowania
 - Wybrać sterownik drukarki i, jeśli zachodzi taka potrzeba, przed rozpoczęciem drukowania zmienić jego ustawienia.

Sprawdzić połączenie kabli

Upewnić się, czy kabel LAN jest podłączony do portu LAN urządzenia, oraz czy zielona dioda LED pali się.

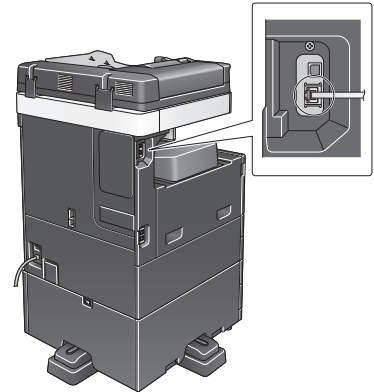

Sprawdzić ustawienia sieciowe urządzenia

Dotknąć [Narzędzie] i wybrać [Informacje o urządzeniu]. Upewnić się, czy wyświetlany jest adres IP.

- Środowisko IPv4

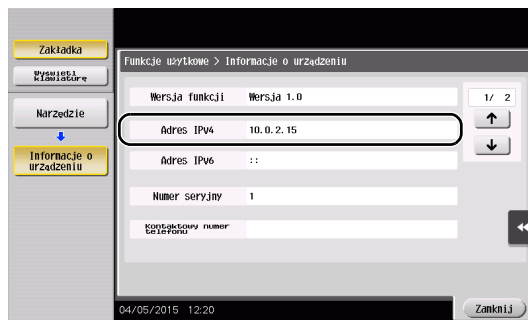

- Środowisko IPv6

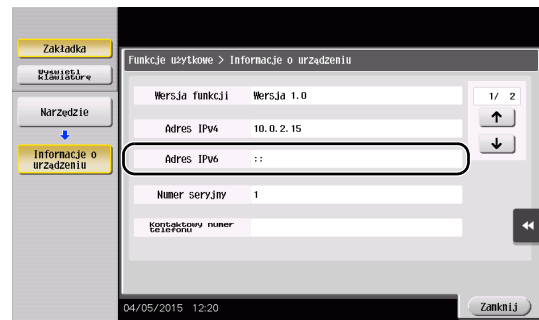

Wskazówki

- Generalnie do połączeń sieciowych dostępne są ustawienia domyślne; jednak niektóre otoczenia sieciowe wymagają zmiany ustawień sieciowych.
- Jeśli adres IP nie jest wyświetlany, konieczne jest skonfigurowanie sieci. Dotknąć [Narzędzie] i wybrać [Ustawienia administratora] - [Ustawienia sieciowe] - [Ustaw. TCP/IP]. Skonfigurować żądane ustawienia tak, by dopasować je do swojego środowiska. Aby poznać szczegółowe informacje, patrz płyta CD/DVD z Instrukcją obsługi.
- Aby poznać informacje na temat domyślnego hasła administratora, należy zapoznać się z Instrukcją obsługi dostępną na płycie CD/DVD.

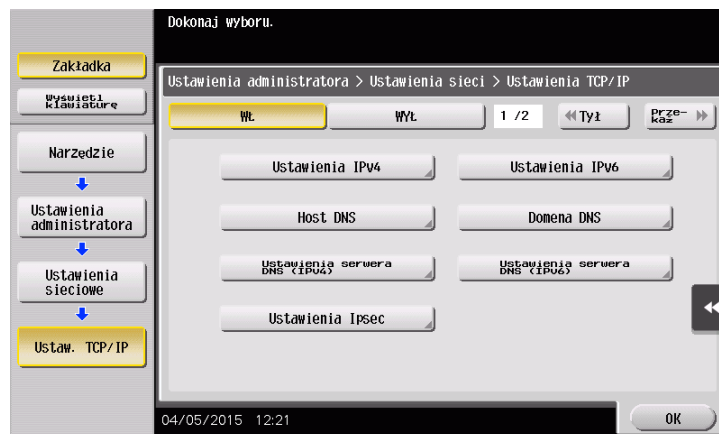

Instalacja sterownika drukarki

Aby zainstalować sterownik drukarki, należy skorzystać z instalatora.

- ✓ Wykonanie tej operacji wymaga posiadania uprawnień administratora w komputerze.
- 1 Płytkę CD/DVD-ROM ze sterownikiem drukarki włożyć do napędu CD/DVD-ROM komputera.



- 2 Kliknąć [Instalacja drukarki].
- 3 Wykonać procedurę postępując zgodnie z instrukcjami pokazywanymi na ekranie.
Odpowiednia sieć zostanie wyszukana automatycznie i wyświetlone zostaną drukarki i urządzenia MFP zgodne ze sterownikiem drukarki.
- 4 Z listy należy wybrać posiadane urządzenie.
→ Jeśli wyświetlonych zostanie kilka identycznych modeli, należy sprawdzić adres IP, by wybrać właściwe urządzenie. Aby poznać szczegóły na temat sprawdzania adres IP urządzenia, patrz str. 3-4.
- 5 Zaznaczyć pola wyboru sterowników drukarek, które mają być zainstalowane.
- 6 Kliknąć [Instaluj].
- 7 Kliknąć [Zakończ].

Drukowanie danych

- 1 Otworzyć dane, które mają zostać wydrukowane, korzystając z aplikacji.
- 2 W menu [Plik] kliknąć [Drukuj].



- 3 Wybrać zainstalowany sterownik drukarki i kliknąć [Drukuj].



Wskazówki

- Kliknięcie [Preferencji] umożliwia wprowadzenie żądanych zmian w ustawieniu sterownika drukarki.
- Jeśli w urządzeniu włączona jest autoryzacja użytkownika, należy określić wymagane dane takie, jak nazwa i hasło użytkownika.

Rodzaje sterowników drukarki

Wybrać sterownik drukarki spełniający wymagania użytkownika dotyczące drukowania.

Typ sterownika	Opis
PCL	Jest to standardowy sterownik umożliwiający drukowanie zwykłych dokumentów biurowych. Z pomiędzy dostępnych trzech sterowników, ten sterownik zapewnia największą szybkość drukowania.
PS	Ten sterownik umożliwia dokładne drukowanie danych utworzonych z wykorzystaniem aplikacji zgodnej z PostScript, stworzonej przez firmę Adobe lub podobne. Sterownik ten jest często wykorzystywany w aplikacjach, z których drukuje się grafikę lub jasne wydruki, gdzie dobre odtworzenie kolorów jest istotne.
XPS	Ten sterownik, opracowany po wprowadzeniu na rynek systemu Windows Vista, obsługuje Dane techniczne papieru XML (XPS). Ma on kilka zalet, m.in. wysoką jakość odtwarzania półprzezroczystości.

3.1.2 Wymagane ustawienia i podstawowa obsługa (w przypadku systemu operacyjnego Mac)

Drukowanie danych utworzonych na komputerze użytkownika poprzez sieć.

Ta część opisuje sposób konfiguracji sterownika drukarki w środowisku OS X 10.6, połączenia Bonjour i wykorzystania papieru w systemie metrycznym, jako podstawowych warunków.



Przygotowania

Poniżej opisane zostały przygotowania do drukowania danych. Aby poznać szczegóły, patrz odpowiednia strona.

Przeprowadzenie przygotowań nie jest konieczne, gdy wykonywany jest drugi i kolejne wydruki.

- 1** Sprawdzić połączenie kabli (administrator)
 - Sprawdzić, czy urządzenie jest poprawnie podłączone do kabla sieciowego. W celu uzyskania szczegółowych informacji, patrz str. 3-7.
- 2** Sprawdzić ustawienia sieciowe urządzenia (administrator)
 - Sprawdzić ustawienia sieciowe urządzenia. W celu uzyskania szczegółowych informacji, patrz str. 3-8.

Z sieci można korzystać używając ustawień domyślnych chyba, że pożądane okażą się inne ustawienia.
- 3** Instalacja sterownika drukarki
 - W komputerze zainstalować sterownik drukarki. W celu uzyskania szczegółowych informacji, patrz str. 3-10.
- 4** Dodawanie i konfiguracja sterownika drukarki
 - Skonfigurować komputer tak, by możliwe było drukowanie danych z wykorzystaniem zainstalowanego sterownika drukarki. W celu uzyskania szczegółowych informacji, patrz str. 3-11.

Kolejność operacji

Poniżej opisane zostały działania umożliwiające wydrukowanie danych z komputera. W celu uzyskania szczegółowych informacji, patrz str. 3-11.

- 1 Otwieranie danych oryginału
 - Otworzyć dane, które mają zostać wydrukowane, korzystając z aplikacji.
- 2 Konfigurowanie sterownika drukarki do drukowania
 - Wybrać sterownik drukarki i, jeśli zachodzi taka potrzeba, przed rozpoczęciem drukowania zmienić jego ustawienia.

Sprawdzić połączenie kabli

Upewnić się, czy kabel LAN jest podłączony do portu LAN urządzenia, oraz czy zielona dioda LED pali się.

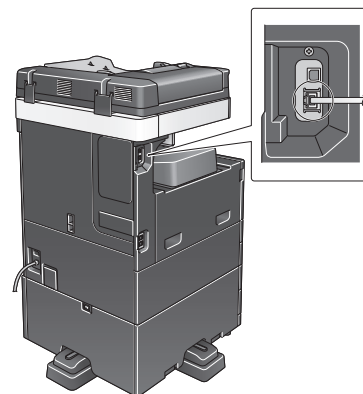

Sprawdzić ustawienia sieciowe urządzenia

1 Dotknąć [Narzędzie] i wybrać [Informacje o urządzeniu]. Upewnić się, czy wyświetlany jest adres IP.

- Środowisko IPv4
- Środowisko IPv6

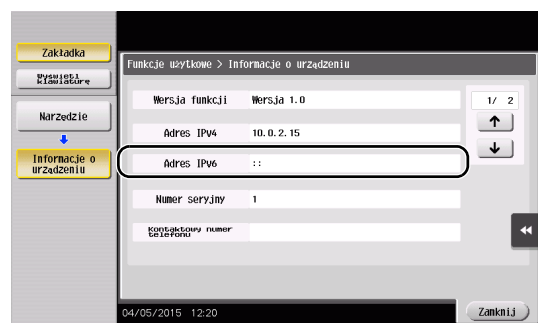
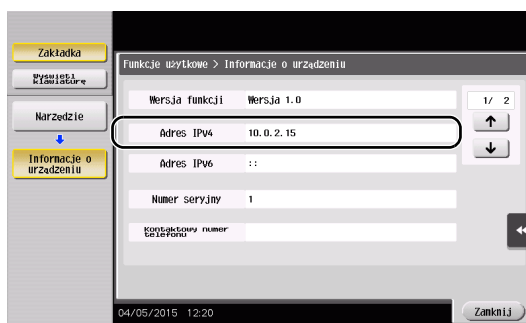

2 Określić nazwę ustawienia Bonjour. Dotknąć [Narzędzie] i wybrać [Ustawienia administratora] - [Ustawienia sieciowe] - [Ustawienie Bonjour] - [WŁ].

→ Aby poznać informacje na temat domyślnego hasła administratora, należy zapoznać się z Instrukcją obsługi dostępną na płycie CD/DVD.

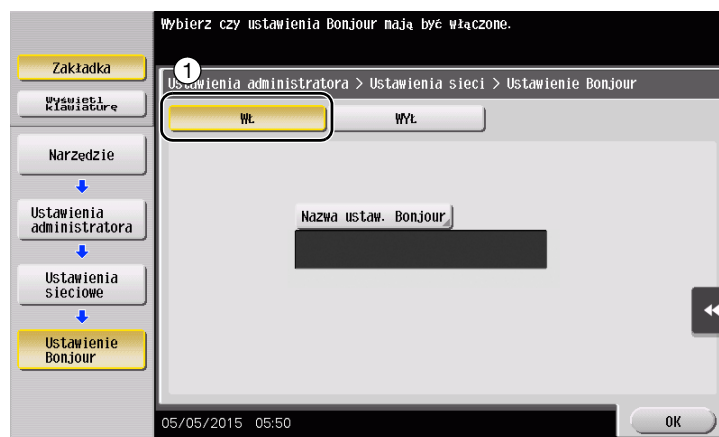

→ Nazwa ustawienia Bonjour jest pokazywana w sterowniku drukarki jako nazwa podłączonego urządzenia.

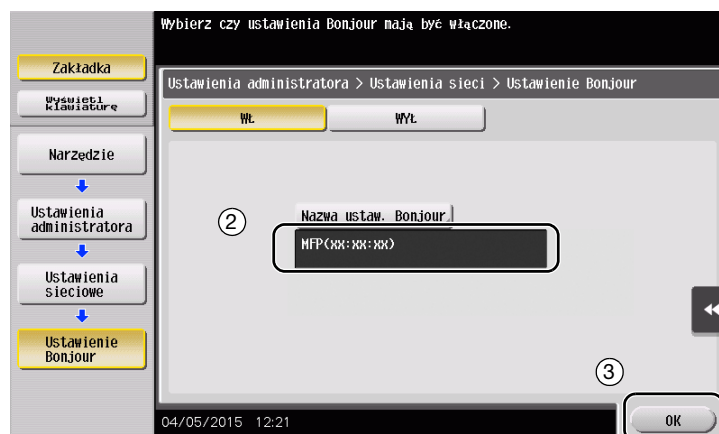

- Aby zmienić nazwę ustawienia Bonjour, należy dotknąć [Nazwa ustaw. Bonjour], a następnie wprowadzić nazwę używając wyświetlanej klawiatury.

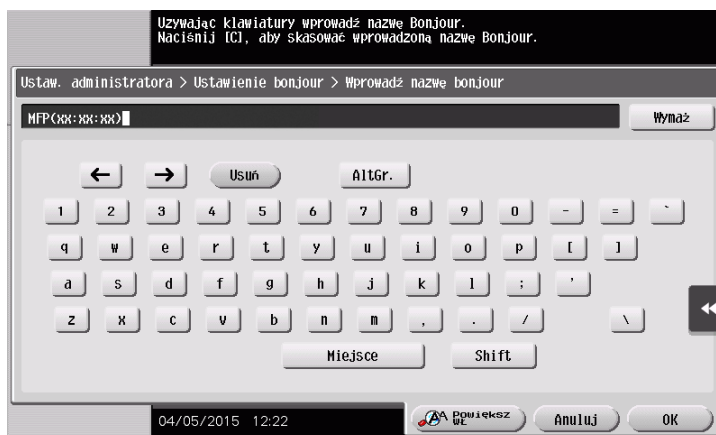

Wskazówki

- Jeśli w Kroku 1 nie jest wyświetlany adres IP, konieczne jest skonfigurowanie sieci. Dotknąć [Narzędzie] i wybrać [Ustawienia administratora] - [Ustawienia sieciowe] - [Ustaw. TCP/IP]. Skonfigurować żądane ustawienia tak, by dopasować je do swojego środowiska. Aby poznać szczegółowe informacje, patrz płyta CD/DVD z Instrukcją obsługi.
- Aby poznać informacje na temat domyślnego hasła administratora, należy zapoznać się z Instrukcją obsługi dostępną na płycie CD/DVD.

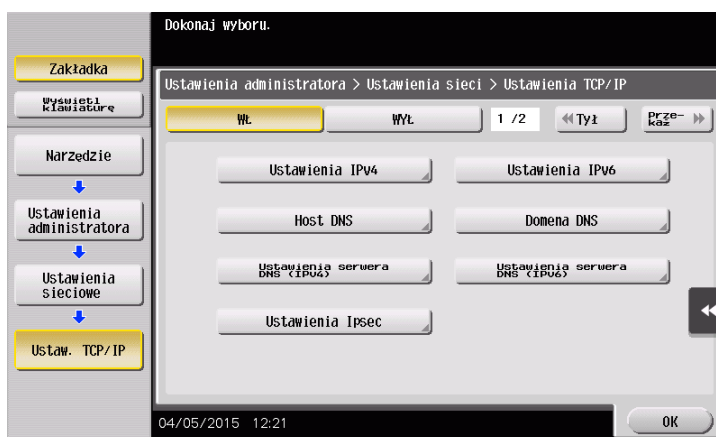

Instalacja sterownika drukarki

Aby zainstalować sterownik drukarki, należy skorzystać z instalatora.

✓ Wykonanie tej operacji wymaga posiadania uprawnień administratora w komputerze.

- 1 Płyte CD/DVD-ROM ze sterownikiem drukarki włożyć do napędu CD/DVD-ROM komputera.

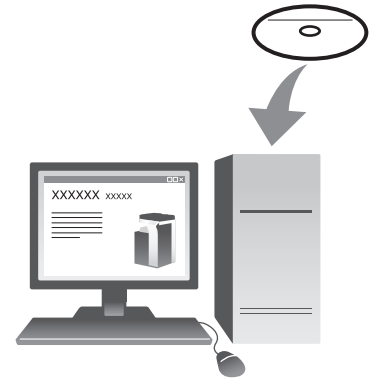

- 2 Wybrać docelowy sterownik drukarki i skopiować go na pulpit.

Przykład: /Driver/OS_10_6_x/Letter/bizhub_367_106.pkg
(sterownik drukarki przeznaczony dla OS X 10.6)

- Jeśli najczęściej używany jest papier o formacie należącym do systemu metrycznego, sterownik drukarki należy wybrać z katalogu "A4".
- Ostatnie trzy cyfry nazwy sterownika drukarki oznaczają wersję systemu operacyjnego.



- 3 Kliknąć dwa razy na skopiowany plik na pulpicie.

- 4 Wykonać procedurę postępując zgodnie z instrukcjami pokazywanymi na ekranie, aż wyświetlony zostanie ekran instalacji.

- 5 Kliknąć [Install].

- 6 Kiedy pokazany zostanie monit z prośbą o wprowadzenie nazwy i hasła, należy wprowadzić nazwę i hasło użytkownika posiadającego uprawnienia administratora.

- 7 Kliknąć [Close].

Dodawanie i konfiguracja sterownika drukarki

Skonfigurować komputer tak, by możliwe było drukowanie danych z wykorzystaniem zainstalowanego sterownika drukarki.

- ✓ Wykonanie tej operacji wymaga posiadania uprawnień administratora w komputerze.
- 1 W menu Apple kliknąć [System Preferences] - [Print & Fax].
- 2 Kliknąć [+].
Odpowiednia sieć zostanie wyszukana automatycznie i wyświetlone zostaną drukarki i urządzenia MFP zgodne ze sterownikiem drukarki.
- 3 Wybrać drukarkę, z którą nawiązywane będzie połączenie Bonjour. Wyszukać posiadane urządzenie na liście drukarek, dla której [Kind] jest ustawiony na [Bonjour], a następnie kliknąć wybrane urządzenie.
→ Jeśli nie można zidentyfikować podłączonego urządzenia, ponieważ na liście znajduje się kilka podobnych nazw produktów, należy skontaktować się z administratorem.
Sterownik drukarki zgodny z wybraną drukarką zostanie wyszukany automatycznie.
- 4 Upewnić się, czy wyświetlany jest sterownik drukarki.
- 5 Wybrać zainstalowane moduły opcjonalne.

Drukowanie danych

- 1 Otworzyć dane, które mają zostać wydrukowane, korzystając z aplikacji.
- 2 W menu [File] wybrać [Print].



- 3 Wybrać nazwę Bonjour urządzenia.



Wskazówki

- Jeśli zachodzi taka potrzeba, można dokonać zmian ustawień sterownika drukarki.

3.2 Funkcja Skanuj-by-wysłać

3.2.1 Różne sposoby przesyłania

Dane oryginału, zeskanowane przez urządzenie, mogą być przesłane lub zapisane z wykorzystaniem różnych metod.

Przesyłanie danych do komputera (przesyłanie do SMB)

Zeskanowane dane mogą być przesłane do komputera znajdującego się w sieci. Po skonfigurowaniu ustawień przesyłanie danych jest łatwe. W celu otrzymania szczegółowych informacji, patrz str. 3-14 oraz str. 3-22.



Przesyłanie danych jako załącznika do wiadomości e-mail (przesyłanie e-maila)

Zeskanowane dane mogą być przesłane jako załącznik do wiadomości e-mail. Funkcja ta jest użyteczna, gdy użytkownik chce przekazać dane do lokalizacji zewnętrznej. W celu uzyskania szczegółowych informacji, patrz str. 3-31.

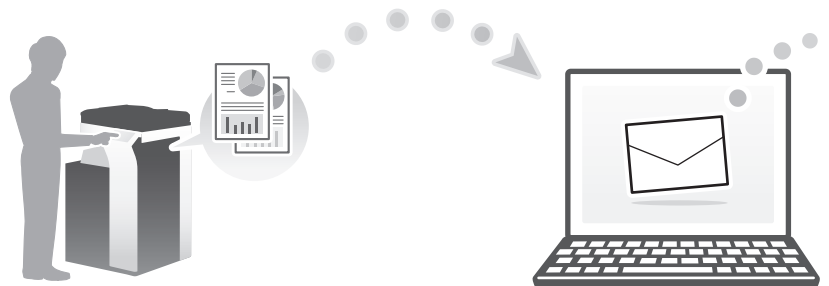

Zapisywanie danych na urządzeniu wyposażonym w pamięć USB (pamięć zewnętrzna)

Zeskanowane dane mogą być bezpośrednio zapisane w pamięci USB podłączonej do urządzenia. W celu uzyskania szczegółowych informacji, patrz str. 3-66.



Wskazówki

- W niektórych obszarach **Dysk twardy** jest opcjonalny. Aby móc korzystać z tej funkcji, w urządzeniu musi być zainstalowany **Dysk twardy**.

Różne metody przesyłania i zapisywania danych

Poza wspomnianymi powyżej, dane mogą być przesyłane i zapisywane z wykorzystaniem różnych metod. Należy wybrać tę, która spełnia wymagania użytkownika.

- Przesyłanie polecenia skanowania z komputera (funkcja usługi sieciowej)
- Zapisywanie danych w Skrzynce użytkownika się na dysku twardym (Zapis w skrzynce)
- Przesyłanie do serwera FTP (przesyłanie do FTP)
- Przesyłanie do serwera WebDAV (przesyłanie do WebDAV)



Wskazówki

- W niektórych obszarach **Dysk twardy** jest opcjonalny. Aby móc zapisać dane w Skrzynce użytkownika na dysku twardym, w urządzeniu musi być zainstalowany **Dysk twardy**.



Odsyłacz

Aby poznać szczegółowe informacje, patrz płyta CD/DVD z Instrukcją obsługi.

3.2.2 Przesyłanie danych do komputera korzystającego z systemu Windows (SMB Send)

Zeskanowane dane mogą być przesłane do komputera znajdującego się w sieci.

Po skonfigurowaniu ustawień przesyłanie danych jest łatwe.



Przygotowania

Poniżej opisane zostały przygotowania do przesłania zeskanowanych danych. Aby poznać szczegóły, patrz odpowiednia strona.

Przeprowadzenie przygotowań nie jest konieczne, gdy wykonywany jest drugi i kolejne wydruki.

- 1** Sprawdzić połączenie kabli (administrator)
 - Sprawdzić, czy urządzenie jest poprawnie podłączone do kabla sieciowego. W celu uzyskania szczegółowych informacji, patrz str. 3-15.
- 2** Sprawdzić ustawienia sieciowe urządzenia (administrator)
 - Sprawdzić ustawienia sieciowe urządzenia. W celu uzyskania szczegółowych informacji, patrz str. 3-15.

Z sieci można korzystać używając ustawień domyślnych chyba, że požądane okażą się inne ustawienia.
- 3** Sprawdzanie informacji o komputerze
 - Sprawdzić informacje wymagane przez Zapisz adres i wypełnić listę kontrolną. W celu uzyskania szczegółowych informacji, patrz str. 3-16.
- 4** Konfiguracja komputera
 - Ustawienia należy tak skonfigurować, by współdzielić komputer, albo utworzyć na nim dedykowany folder, do którego odbierane będą pliki. W celu uzyskania szczegółowych informacji, patrz str. 3-17.
- 5** Rejestrowanie odbiorców
 - Zarejestrować odbiorców, do których przesyłane będą pliki, sprawdzając listę kontrolną. W celu uzyskania szczegółowych informacji, patrz str. 3-17.

Kolejność operacji

Poniżej opisana została sekwencja działań umożliwiających przesłanie danych. W celu uzyskania szczegółowych informacji, patrz str. 3-20.

- 1 Ładowanie oryginału
- 2 Wybieranie odbiorcy
 - Wybrać zarejestrowanego odbiorcę i sprawdzić ustawienia takie, jak rodzaj pliku i jakość obrazu.
- 3 Nacisnąć przycisk **Start**.
 - Wcisnąć przycisk **Start**, by zeskanować oryginał.

Sprawdzić połączenie kabli

Upewnić się, czy kabel LAN jest podłączony do portu LAN urządzenia, oraz czy zielona dioda LED pali się.

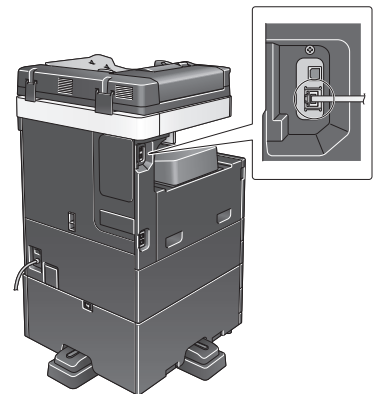

Sprawdzić ustawienia sieciowe urządzenia

Dotknąć [Narzędzie] i wybrać [Informacje o urządzeniu]. Następnie, upewnić się, czy wyświetlany jest adres IP.

- Środowisko IPv4

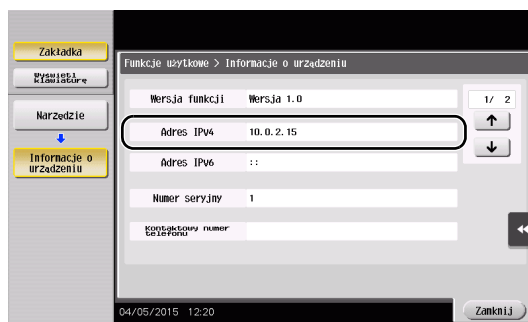

- Środowisko IPv6

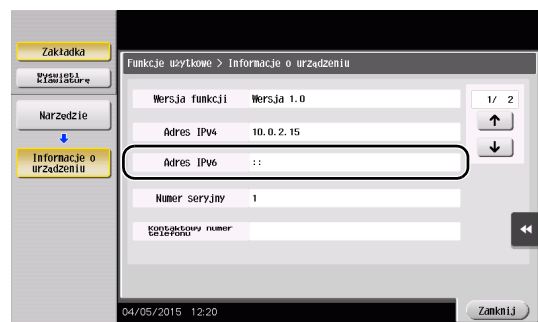

Wskazówki

- Generalnie do połączeń sieciowych dostępne są ustawienia domyślne; jednak niektóre otoczenia sieciowe wymagają zmiany ustawień sieciowych.
- Jeśli adres IP nie jest wyświetlany, konieczne jest skonfigurowanie sieci. Dotknąć [Narzędzie] i wybrać [Ustawienia administratora] - [Ustawienia sieciowe] - [Ustaw. TCP/IP]. Skonfigurować żądane ustawienia tak, by dopasować je do swojego środowiska. Aby poznać szczegółowe informacje, patrz płyta CD/DVD z Instrukcją obsługi.

- Aby poznać informacje na temat domyślnego hasła administratora, należy zapoznać się z Instrukcją obsługi dostępną na płycie CD/DVD.

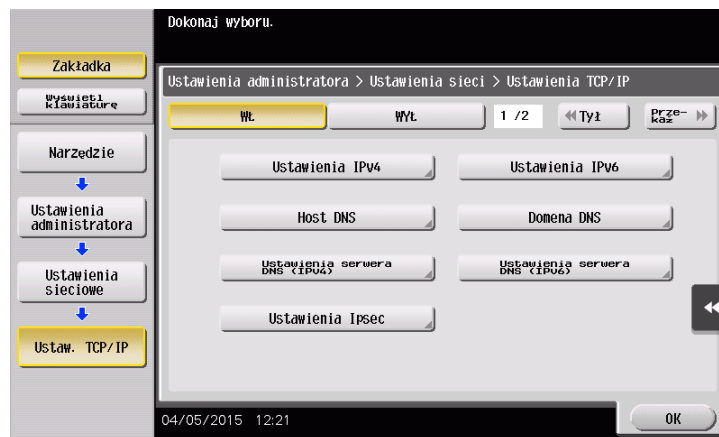

Lista kontrolna

Robiąc notatki w poniższej liście kontrolnej należy sprawdzić informacje o komputerze i skonfigurować ustawienia, by przygotować urządzenie. Wypełniona lista kontrolna jest wykorzystywana przez Zapisz adres.

Nazwa	Wprowadzane informacje	Bliższe dane
Adres hosta	Nazwa hosta lub adres IP, na który zeskanowane dane są przesyłane	str. 3-16
Ścieżka pliku	Nazwa folderu dedykowanego do odbierania zeskanowanych danych	str. 3-17
ID użytkownika	Nazwa użytkownika wymagana do zalogowania się do komputera	str. 3-16
Hasło	Hasło wymagane do zalogowania się do komputera <ul style="list-style-type: none"> • Tych informacji nie należy wprowadzać ze względów bezpieczeństwa. 	Skontaktować się z administratorem systemu.

Sprawdzanie informacji o komputerze

Sprawdzić adres hosta i ID użytkownika, a następnie zanotować.

- 1 Wyświetlić okno Właściwości komputera.
 - W Windows 8.1, w oknie Start kliknąć [⏵], a następnie wybrać [Komputer]. Na pasku narzędzi wybrać [Komputer] - [Właściwości systemu].
 - W Windows 8 prawym klawiszem kliknąć okno Start, a następnie wybrać [Wszystkie aplikacje] - [Komputer]. Na pasku narzędzi wybrać [Komputer] - [Właściwości systemu].
 - W Windows Vista/7 z menu Start wybrać [Komputer] - [Właściwości systemu].
- 2 Sprawdzić nazwę komputera i zanotować ją w kolumnie Adresu hosta na liście kontrolnej.
- 3 Otworzyć Wiersz polecenia.
 - W Windows 8.1, w oknie Start kliknąć [⏵], a następnie wybrać [Wiersz polecenia].
 - W Windows 8 prawym klawiszem kliknąć okno Start, a następnie wybrać [Wszystkie aplikacje] - [Wiersz polecenia].
 - W Windows Vista/7 z menu Start wybrać [Wszystkie programy] - [Akcesoria] - [Wiersz polecenia].
- 4 Sprawdzić nazwę użytkownika i zanotować ją w kolumnie ID użytkownika na liście kontrolnej.

Konfiguracja komputera

Utworzyć nowy folder i włączyć ustawienia współdzielenia.

- ✓ Wykonanie tej operacji wymaga posiadania uprawnień administratora w komputerze.
- 1 Wyświetlić okno Centrum sieci i udostępniania, by skonfigurować ustawienie udostępniania.
 - W Windows 8.1, w oknie Start kliknąć (⏵), wybrać [Panel sterowania] - [Sieć i Internet] - [Centrum sieci i udostępniania] - [Zmień zaawansowane ustawienia udostępniania], a następnie zaznaczyć pole wyboru [Włącz udostępnianie plików i drukarek].
 - W Windows 8 prawym klawiszem kliknąć okno Start, wybrać [Wszystkie aplikacje] - [Panel sterowania] - [Sieć i Internet] - [Sieć i centrum udostępniania] - [Zmień zaawansowane ustawienia udostępniania], a następnie zaznaczyć pole wyboru [Włącz udostępnianie plików i drukarek].
 - W Windows 7 w menu Start wybrać [Panel sterowania] - [Sieć i Internet] - [Sieć i centrum udostępniania] - [Zmień zaawansowane ustawienia udostępniania], a następnie zaznaczyć pole wyboru [Włącz udostępnianie plików i drukarek].
 - W Windows Vista otworzyć menu Start i wybrać [Panel sterowania] - [Centrum sieci i udostępniania], a następnie włączyć [Udostępnianie plików].
- 2 Utworzyć nowy folder, a następnie w kolumnie Ścieżka pliku na liście kontrolnej zanotować nazwę folderu.
- 3 Skonfigurować ustawienie tak, by można było udostępnić folder utworzony w Kroku 2. Prawym klawiszem kliknąć na folder, a następnie kliknąć [Właściwości].
- 4 Kliknąć zakładkę [Udostępniania], a następnie kliknąć [Udostępnianie zaawansowane].
- 5 Zaznaczyć pole wyboru [Udostępnij ten folder], a następnie kliknąć [Uprawnienia].
- 6 Wybrać [Wszyscy] z listy [Nazwy grupy lub użytkownika:], a następnie zaznaczyć wszystkie pola wyboru [Zezwalaj].

Rejestrowanie odbiorców

Sprawdzając utworzoną listę kontrolną zarejestrować folder przeznaczony do odbierania zeskanowanych danych jako książkę adresową urządzenia.

- 1 Dotknąć [Narzędzie] i wybrać [Rejestracja skróconego/Skrzynki użytkownika] - [Utwórz adres skrócony] - [Książka adresowa (Publiczna)] - [PC (SMB)].

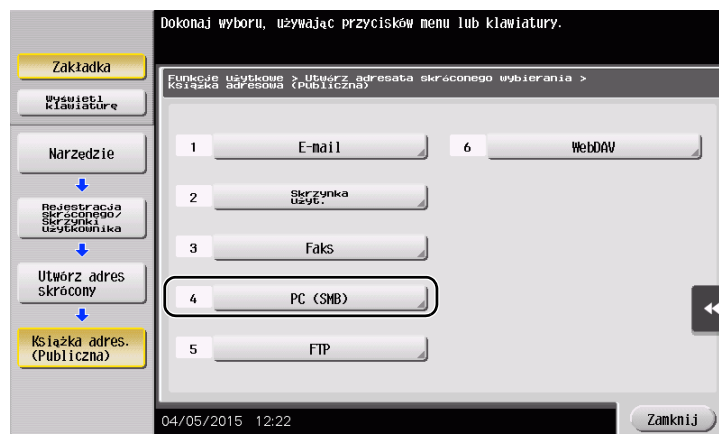

2 Dotknąć [Nowy].

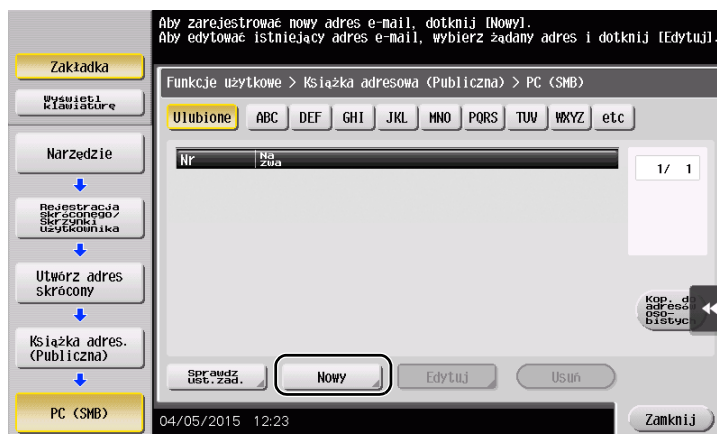

- 3 W [Nazwa] określić nazwę, która będzie pokazywana na przypisanym przycisku.
→ W [Znak sortowania] wprowadzić taką samą nazwę, jak w [Nazwa].

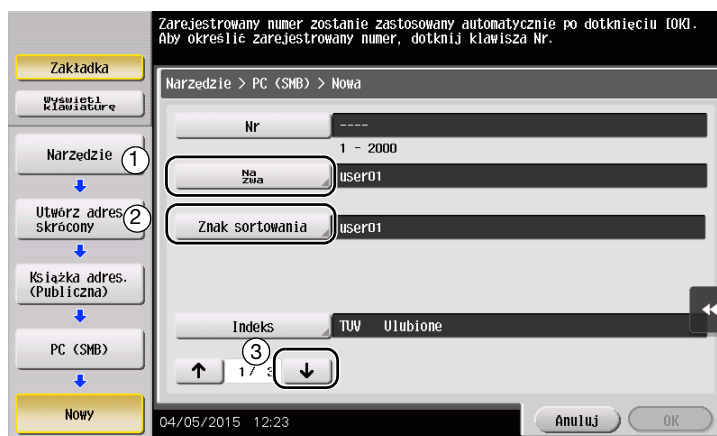

- Umożliwi to ustawienie odpowiedniego indeksu dla nazwy, która została wprowadzona w [Nazwa], na [Indeks]. Aby zmienić ustawienie, należy dotknąć [Indeks].

- 4 Sprawdzając listę kontrolną wprowadzić ID i hasło użytkownika, które zostały wcześniej zanotowane.

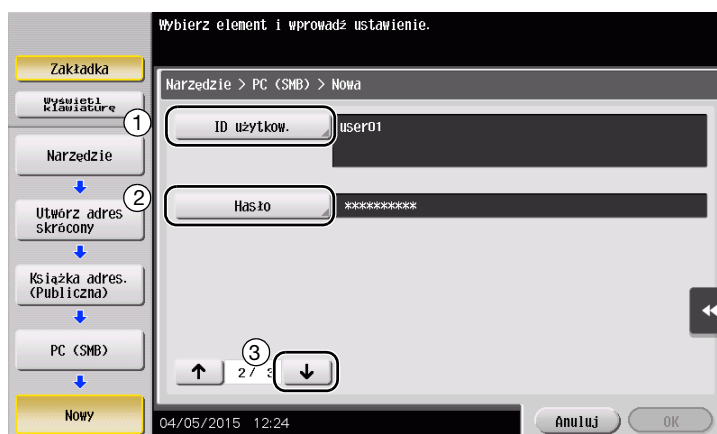

- 5 Sprawdzając listę kontrolną wprowadzić adres hosta i ścieżkę pliku, które zostały wcześniej zanotowane.
- Jeśli folder nie jest określany, w polu ścieżki pliku należy wprowadzić ukośnik "/". Jeśli folder jest określany, należy wprowadzić nazwę folderu bez używania ukośnika "/".



- 6 Dotknąć [Zamknij].



Przesyłanie oryginału

- 1 Załadować oryginał.

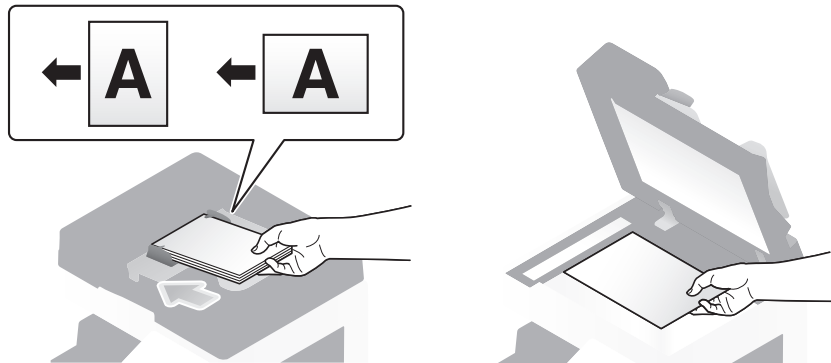

- 2 Dotknąć [Skanuj/faksuj].

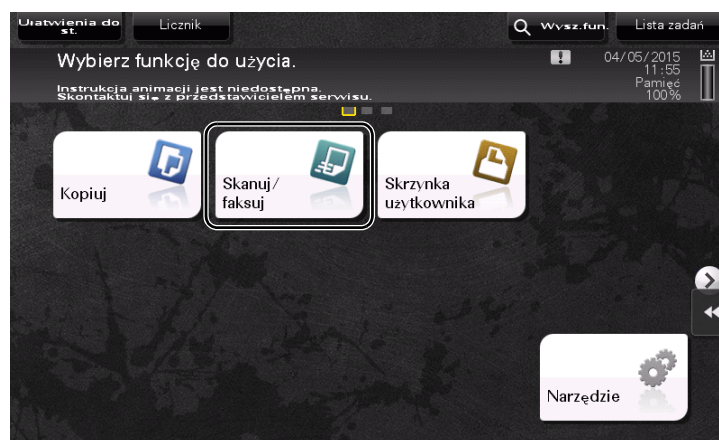

- 3 Wybierz lokalizację.

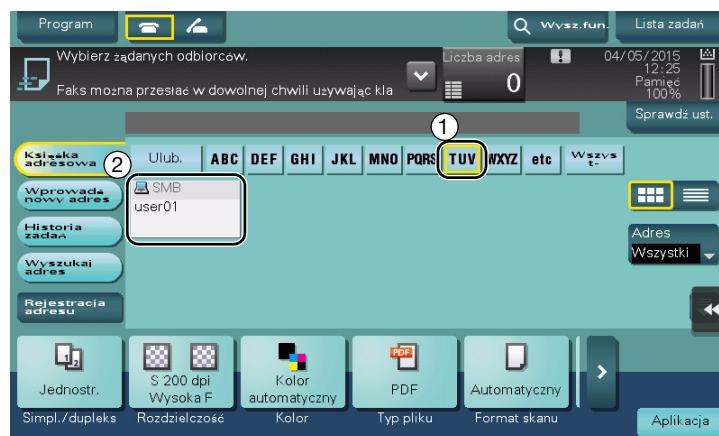

- 4 Jeśli zachodzi taka potrzeba, sprawdzić ustawienia.
 → Aby sprawdzić ustawienie, należy dotknąć [Sprawdź ust.].

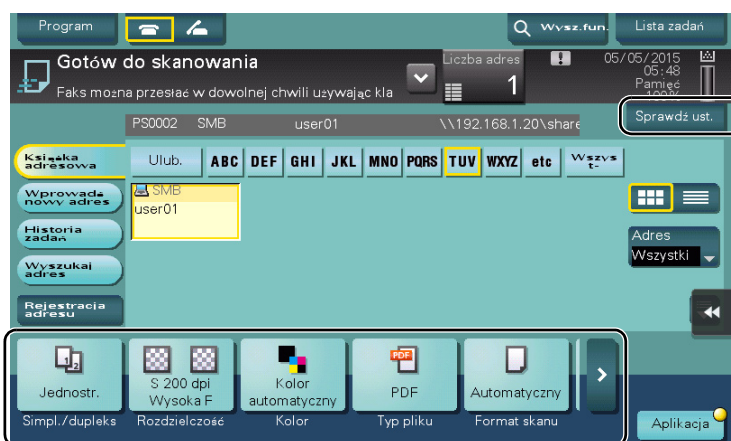

- Ustawienie można również sprawdzić korzystając z przycisków wyświetlanych na **Panelu dotykowym**.
 → Aby zmienić ustawienie, należy dotknąć żądany przycisk na **Panelu dotykowym**.

Ustawienia	Opis
[Simpleks/dupleks]	Wybrać, czy zeskanowana ma być jedna strona oryginału, czy obie.
[Rozdzielczość]	Określić rozdzielczość skanowania.
[Kolor]	Wybrać, czy oryginał ma być zeskanowany w trybie kolorowym, czy czarno-białym.
[Typ pliku]	Wybrać rodzaj pliku, w jakim zeskanowane dane mają zostać zapisane.
[Format skanu]	Określić format oryginału, który ma być zeskanowany.
[Nazwa pliku/Temat/Inne]	Zmienić nazwę pliku lub temat e-maila, który ma być przesłany.

- 5 Nacisnąć przycisk **Start**.

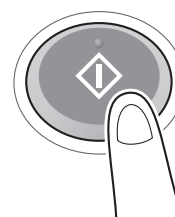

3.2.3 Przesyłanie danych do komputera korzystającego z systemu Mac (SMB Send)

Zeskanowane dane mogą być przesłane do komputera znajdującego się w sieci.

Po skonfigurowaniu ustawień przesyłanie danych jest łatwe.



Przygotowania

Poniżej opisane zostały przygotowania do przesłania zeskanowanych danych. Aby poznać szczegóły, patrz odpowiednia strona.

Przeprowadzenie przygotowań nie jest konieczne, gdy wykonywany jest drugi i kolejne wydruki.

- 1** Sprawdzić połączenie kabli (administrator)
 - Sprawdzić, czy urządzenie jest poprawnie podłączone do kabla sieciowego. W celu uzyskania szczegółowych informacji, patrz str. 3-23.
- 2** Sprawdzić ustawienia sieciowe urządzenia (administrator)
 - Sprawdzić ustawienia sieciowe urządzenia. W celu uzyskania szczegółowych informacji, patrz str. 3-23.
- 3** Sprawdzanie informacji o komputerze
 - Sprawdzić informacje wymagane przez Zapisz adres i wypełnić listę kontrolną. W celu uzyskania szczegółowych informacji, patrz str. 3-25.
- 4** Konfiguracja komputera
 - Ustawienia należy tak skonfigurować, by współdzielić komputer, albo utworzyć na nim dedykowany folder, do którego odbierane będą pliki. W celu uzyskania szczegółowych informacji, patrz str. 3-26.
- 5** Rejestrowanie odbiorców
 - Zarejestrować odbiorców, do których przesyłane będą pliki, sprawdzając listę kontrolną. W celu uzyskania szczegółowych informacji, patrz str. 3-26.

Kolejność operacji

Poniżej opisana została sekwencja działań umożliwiających przesłanie danych. W celu uzyskania szczegółowych informacji, patrz str. 3-29.

- 1 Ładowanie oryginału
- 2 Wybieranie odbiorcy
 - Wybrać zarejestrowanego odbiorcę i sprawdzić ustawienia takie, jak rodzaj pliku i jakość obrazu.
- 3 Nacisnąć przycisk **Start**.
 - Wcisnąć przycisk **Start**, by zeskanować oryginał.

Sprawdzić połączenie kabli

Upewnić się, czy kabel LAN jest podłączony do portu LAN urządzenia, oraz czy zielona dioda LED pali się.

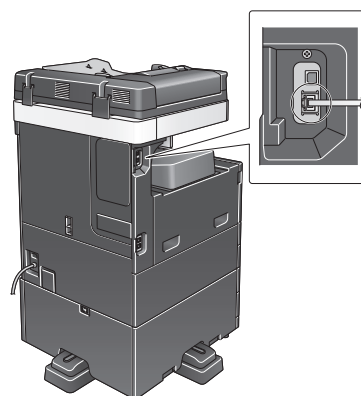

Sprawdzić ustawienia sieciowe urządzenia

Dotknąć [Narzędzie] i wybrać [Informacje o urządzeniu].

Upewnić się, czy wyświetlany jest adres IP.

- Środowisko IPv4
- Środowisko IPv6

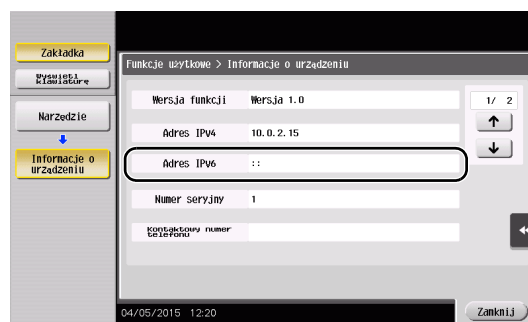
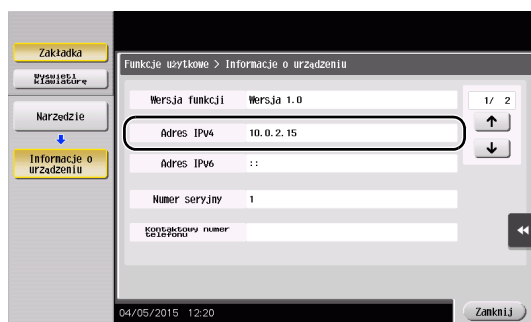

Wskazówki

- W Mac OS X10.6 ustawienia domyślne są dostępne podczas ogólnego użytkowania, jednak w zależności od otoczenia sieciowego konieczna jest zmiana ustawień.
- Jeśli adres IP nie jest wyświetlany, konieczne jest skonfigurowanie sieci. Dotknąć [Narzędzie] i wybrać [Ustawienia administratora] - [Ustawienia sieciowe] - [Ustaw. TCP/IP]. Skonfigurować żądane ustawienia tak, by dopasować je do swojego środowiska. Aby poznać szczegółowe informacje, patrz płyta CD/DVD z Instrukcją obsługi.

- Aby poznać informacje na temat domyślnego hasła administratora, należy zapoznać się z Instrukcją obsługi dostępną na płycie CD/DVD.

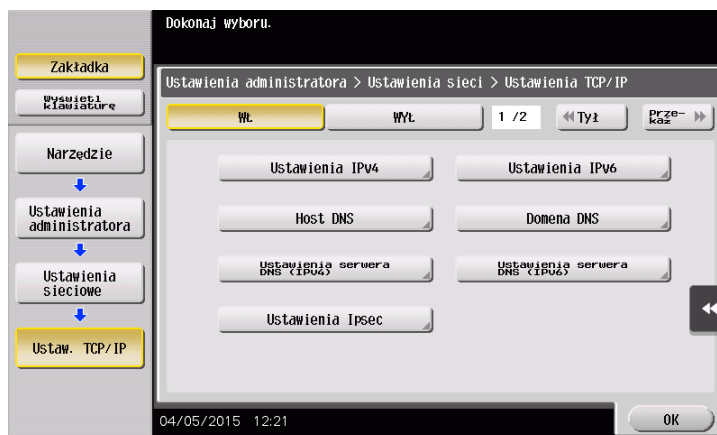

Konfiguracja urządzenia (Mac OS X 10.7 lub późniejszy)

Poniższe ustawienia są konieczne jedynie w Mac OS X 10.7 lub w wersji późniejszej.

- Wybrać [NTLM v1/v2] w [Narzędzie] - [Ustawienia administratora] - [Ustawienia sieciowe] - [Ustawienia SMB] - [Ustaw. klienta], a następnie dotknąć [OK].

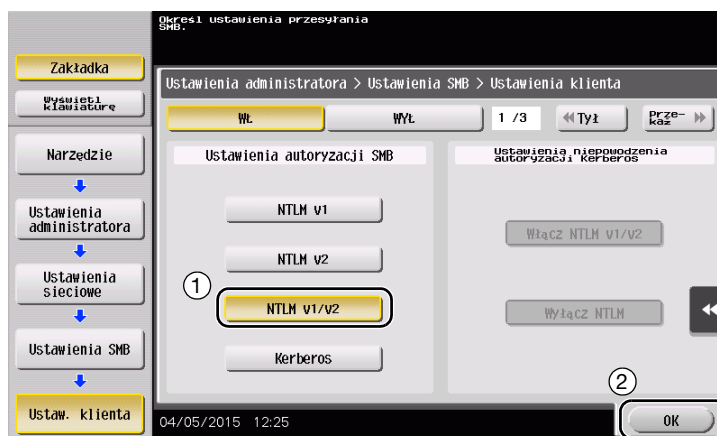

- Wybrać [WŁ.] w [Narzędzie] - [Ustawienia administratora] - [Ustawienia sieciowe] - [Ustawienia SMB] - [Ustawienie hostingu bezpośredniego], a następnie dotknąć [OK].

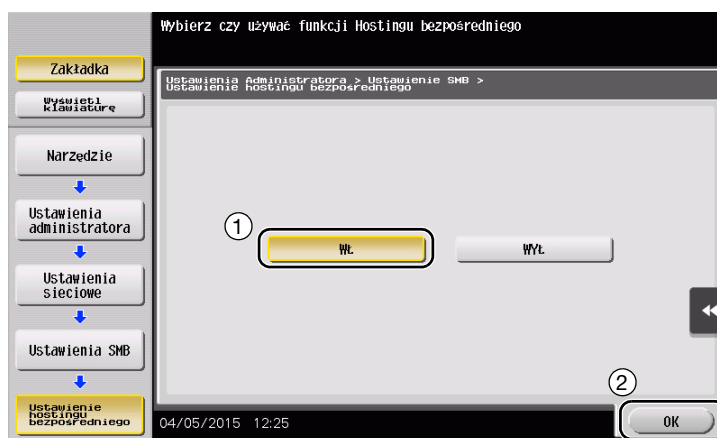

- Wybrać [Narzędzie] - [Ustawienia administratora] - [Ustawienia systemowe] - [Ustawienie daty/godziny], by w urządzeniu i komputerze określić taką samą datę/godzinę i strefę czasową, a następnie dotknąć [OK].

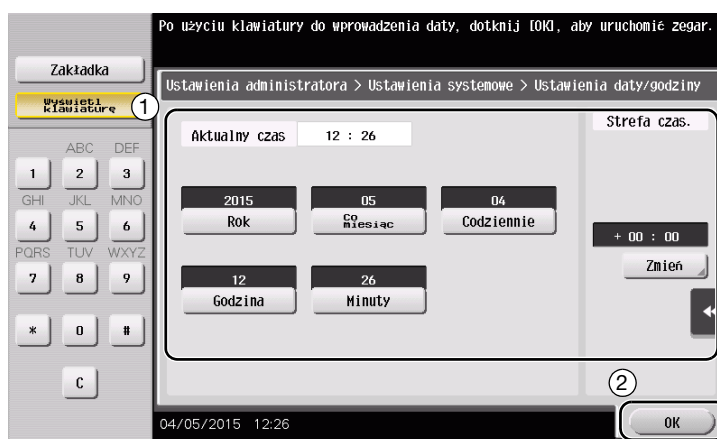

Lista kontrolna

Robiąc notatki w poniższej liście kontrolnej należy sprawdzić informacje o komputerze i skonfigurować ustawienia, by przygotować urządzenie. Wypełniona lista kontrolna jest wykorzystywana przez Zapisz adres.

Nazwa	Wprowadzane informacje	Bliższe dane
Adres hosta	Adres IP, na który przesyłane są zeskanowane dane	str. 3-25
Ścieżka pliku	Nazwa folderu dedykowanego do odbierania zeskanowanych danych	str. 3-26
ID użytkownika	Nazwa użytkownika wymagana do zalogowania się do komputera	str. 3-25
Hasło	Hasło wymagane do zalogowania się do komputera <ul style="list-style-type: none"> Ze względów bezpieczeństwa, nie zaleca się wprowadzać hasła w tym miejscu. 	Skontaktować się z administratorem systemu.

Sprawdzanie informacji o komputerze

Sprawdzić adres hosta i ID użytkownika.

- ✓ Wykonanie tej operacji wymaga posiadania uprawnień administratora w komputerze.
- ➔ Sprawdzić adres IP i nazwę użytkownika, a następnie zanotować je w kolumnach Adres hosta i ID użytkownika na liście kontrolnej.

Konfiguracja komputera

Utworzyć nowy folder i włączyć ustawienia współdzielenia.

- ✓ Wykonanie tej operacji wymaga posiadania uprawnień administratora w komputerze.
- 1 Utworzyć nowy folder, a następnie w kolumnie Ścieżka pliku na liście kontrolnej zanotować nazwę folderu.
- 2 Włączyć ustawienia udostępniania folderu. W menu Apple, wybrać [System Preferences] - [Sharing].
- 3 Zaznaczyć pole wyboru [File Sharing], a następnie kliknąć [Options...].
- 4 Zaznaczyć pola wyboru [Share files and folders using SMB (Windows)] i nazwy użytkownika, a następnie kliknąć [Done].
- 5 W [Shared Folders:] kliknąć [+].
- 6 Wybrać nowy folder.
- 7 Kliknąć nowy folder, by sprawdzić uprawnienia dostępu.
Jeśli uprawnienia dostępu zostaną zmienione na [Read & Write], konfiguracja będzie ukończona.

Rejestrowanie odbiorców

Sprawdzając utworzoną listę kontrolną zarejestrować folder przeznaczony do odbierania zeskanowanych danych jako książkę adresową urzędnika.

- 1 Dotknąć [Narzędzie] i wybrać [Rejestracja skróconego/Skrzynki użytkownika] - [Utwórz adres skrócony] - [Książka adresowa (Publiczna)] - [PC (SMB)].

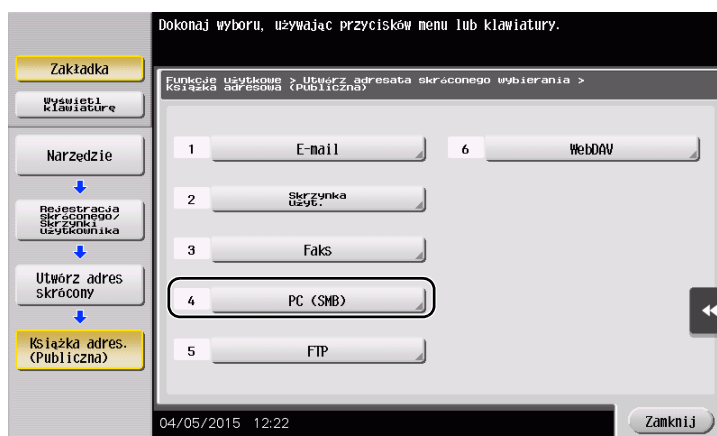

- 2 Dotknąć [Nowy].

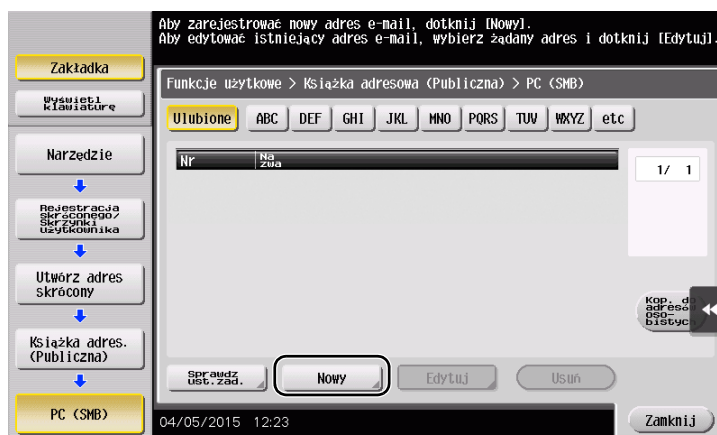

- 3 W [Nazwa] określić nazwę, która będzie pokazywana na przypisanym przycisku.
 → W [Znak sortowania] wprowadzić taką samą nazwę, jak w [Nazwa].

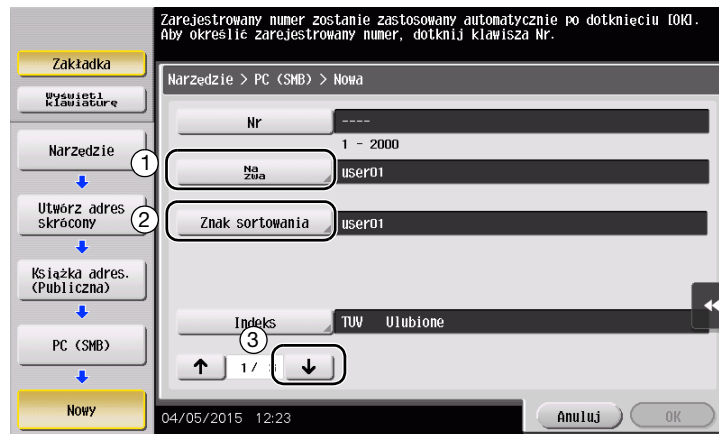

- Umożliwi to ustawienie odpowiedniego indeksu dla nazwy, która została wprowadzona w [Nazwa], na [Indeks]. Aby zmienić ustawienie, należy dotknąć [Indeks].

- 4 Sprawdzając listę kontrolną wprowadzić ID i hasło użytkownika, które zostały wcześniej zanotowane.



- 5 Sprawdzając listę kontrolną wprowadzić adres hosta i ścieżkę pliku, które zostały wcześniej zanotowane.

- Jeśli folder nie jest określany, w polu ścieżki pliku należy wprowadzić ukośnik "/". Jeśli folder jest określany, należy wprowadzić nazwę folderu bez używania ukośnika "/".

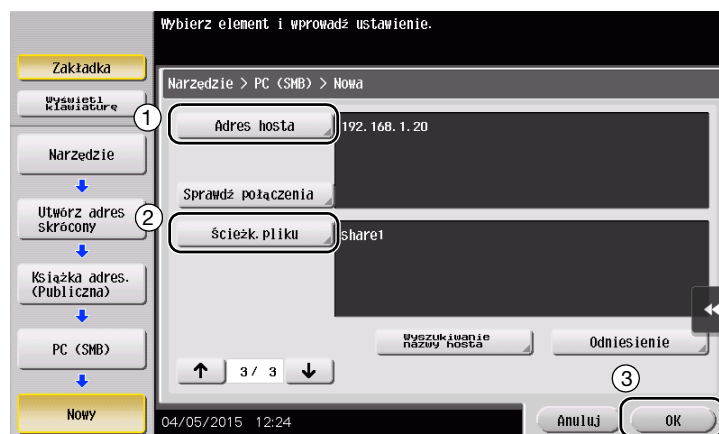

6 Dotknąć [Zamknij].

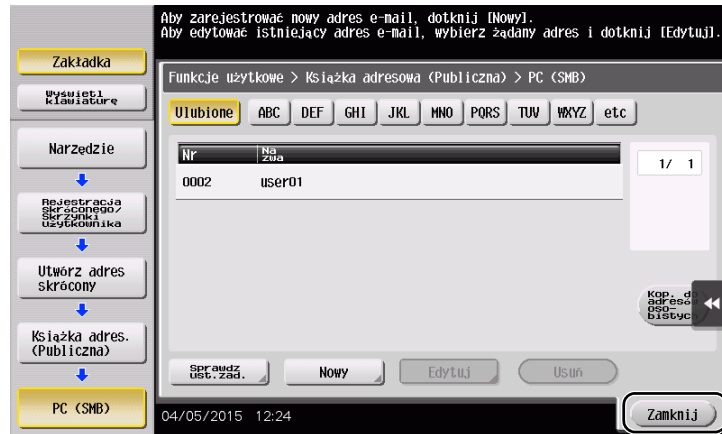

Przesyłanie oryginału

- 1 Załadować oryginał.

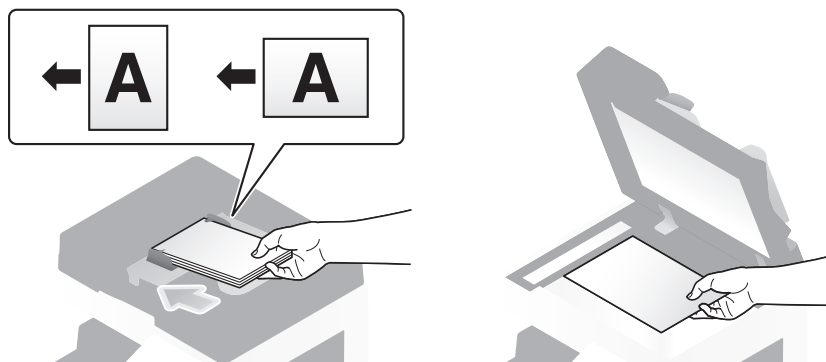

- 2 Dotknąć [Skanuj/faksuj].

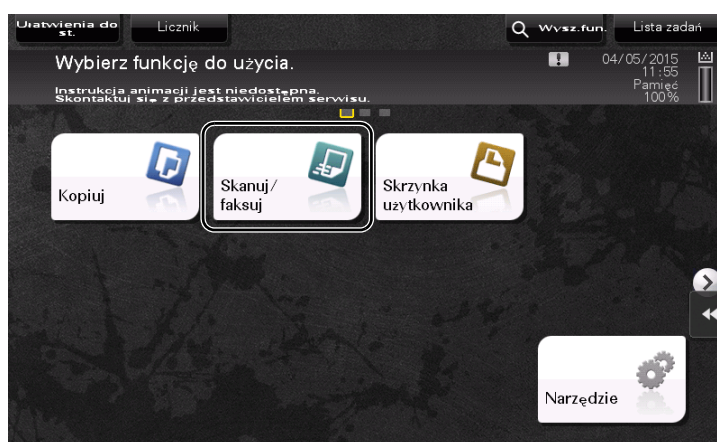

- 3 Wybierz lokalizację.



4 Jeśli zachodzi taka potrzeba, sprawdzić ustawienia.

→ Aby sprawdzić ustawienie, należy dotknąć [Sprawdź ust.].

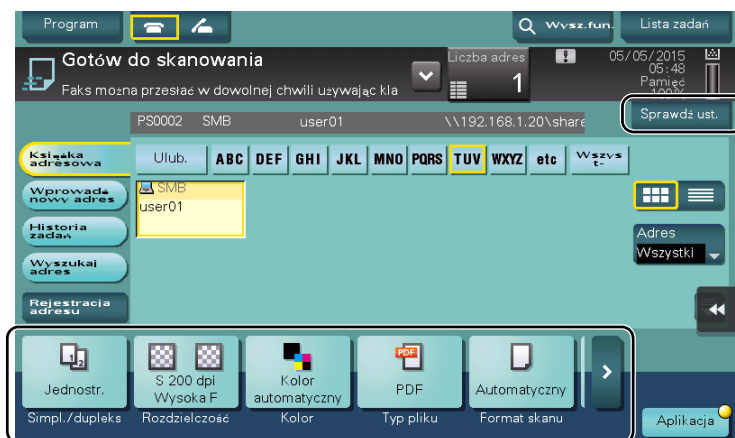

→ Ustawienie można również sprawdzić korzystając z przycisków wyświetlanych na **Panelu dotykowym**.

→ Aby zmienić ustawienie, należy dotknąć żądany przycisk na **Panelu dotykowym**.

Ustawienia	Opis
[Simpleks/dupleks]	Wybrać, czy zeskanowana ma być jedna strona oryginału, czy obie.
[Rozdzielczość]	Określić rozdzielczość skanowania.
[Kolor]	Wybrać, czy oryginał ma być zeskanowany w trybie kolorowym, czy czarno-białym.
[Typ pliku]	Wybrać rodzaj pliku, w jakim zeskanowane dane mają zostać zapisane.
[Format skanu]	Określić format oryginału, który ma być zeskanowany.
[Nazwa pliku/Temat/Inne]	Zmienić nazwę pliku lub temat e-maila, który ma być przesłany.

5 Nacisnąć przycisk **Start**.

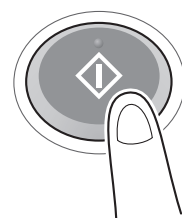

3.2.4 Przesyłanie zeskanowanych danych e-mailem (przesyłanie e-maila)

Zeskanowane dane mogą być przesłane jako załącznik do wiadomości e-mail.

Ta funkcja umożliwia odbieranie danych w zewnętrznej lokalizacji, co jest użyteczne, gdy konieczne jest szybkie działanie.

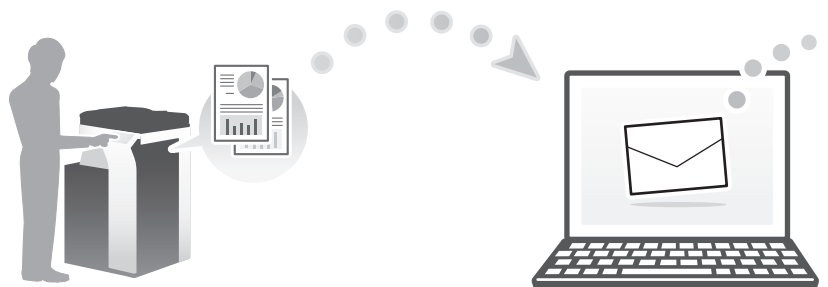

Przygotowania

Poniżej opisane zostały przygotowania do przesłania zeskanowanych danych. Aby poznać szczegóły, patrz odpowiednia strona.

Przeprowadzenie przygotowań nie jest konieczne, gdy wykonywany jest drugi i kolejne wydruki.

- 1 Sprawdzić połączenie kabli (administrator)
 - Sprawdzić, czy urządzenie jest poprawnie podłączone do kabla sieciowego. W celu uzyskania szczegółowych informacji, patrz str. 3-32.
- 2 Sprawdzić ustawienia sieciowe urządzenia (administrator)
 - Sprawdzić ustawienia sieciowe urządzenia. W celu uzyskania szczegółowych informacji, patrz str. 3-32.
- 3 Konfiguracja środowiska przesyłania e-maili (administrator)
 - Skonfigurować serwer do przesyłania e-maili. W celu uzyskania szczegółowych informacji, patrz str. 3-33.
- 4 Konfiguracja informacji o administradorze (administrator)
 - Zarejestrować nazwę i adres e-mail administratora wykorzystywane jako adres nadawcy wiadomości e-mail, która ma być przesłana. W celu uzyskania szczegółowych informacji, patrz str. 3-34.

Kolejność operacji

Poniżej opisana została sekwencja działań umożliwiających przesłanie danych. W celu uzyskania szczegółowych informacji, patrz str. 3-35.

- 1 Ładowanie oryginału
- 2 Wprowadzanie odbiorcy
 - Wprowadzić adres e-mail odbiorcy i sprawdzić takie ustawienia, jak rodzaj pliku i jakość obrazu.
- 3 Nacisnąć przycisk **Start**.
 - Wcisnąć przycisk **Start**, by zeskanować oryginał.

Sprawdzić połączenie kabli

Upewnić się, czy kabel LAN jest podłączony do portu LAN urządzenia, oraz czy zielona dioda LED pali się.

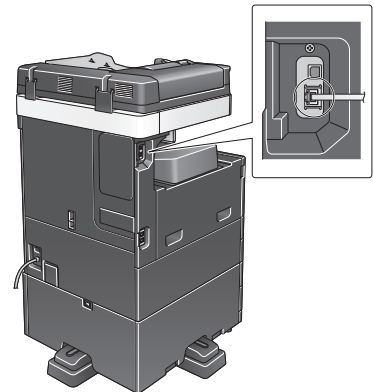

Sprawdzić ustawienia sieciowe urządzenia

Dotknąć [Narzędzie] i wybrać [Informacje o urządzeniu].

Upewnić się, czy wyświetlany jest adres IP.

- Środowisko IPv4

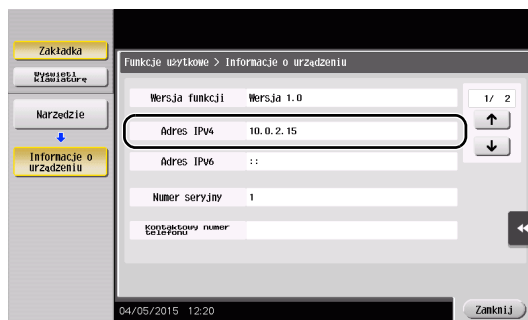

- Środowisko IPv6

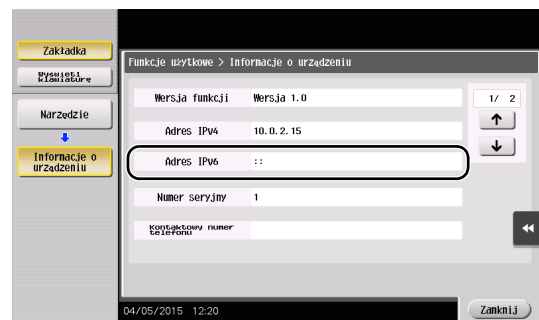

Wskazówki

- Generalnie do połączeń sieciowych dostępne są ustawienia domyślne; jednak niektóre otoczenia sieciowe wymagają zmiany ustawień sieciowych.
- Jeśli adres IP nie jest wyświetlany, konieczne jest skonfigurowanie sieci. Dotknąć [Narzędzie] i wybrać [Ustawienia administratora] - [Ustawienia sieciowe] - [Ustaw. TCP/IP]. Skonfigurować żądane ustawienia tak, by dopasować je do swojego środowiska. Aby poznać szczegółowe informacje, patrz płyta CD/DVD z Instrukcją obsługi.
- Aby poznać informacje na temat domyślnego hasła administratora, należy zapoznać się z Instrukcją obsługi dostępną na płycie CD/DVD.

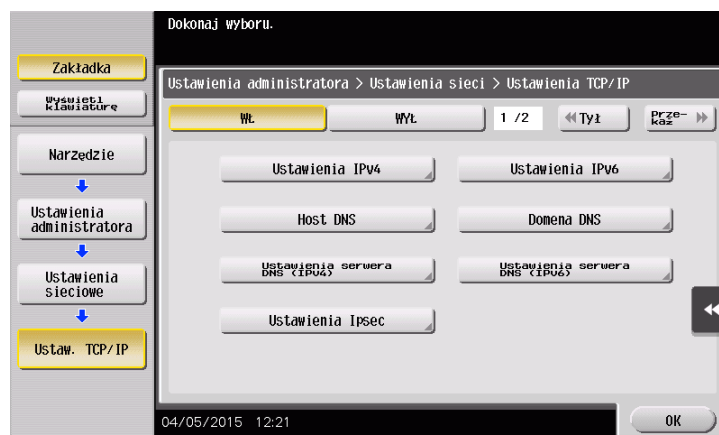

Konfiguracja środowiska przesyłania e-maili

- 1 Dotknąć [Narzędzie] i wybrać [Ustawienia administratora] - [Ustawienia sieciowe] - [Ustaw. e-mail].
→ Aby poznać informacje na temat domyślnego hasła administratora, należy zapoznać się z Instrukcją obsługi dostępną na płycie CD/DVD.

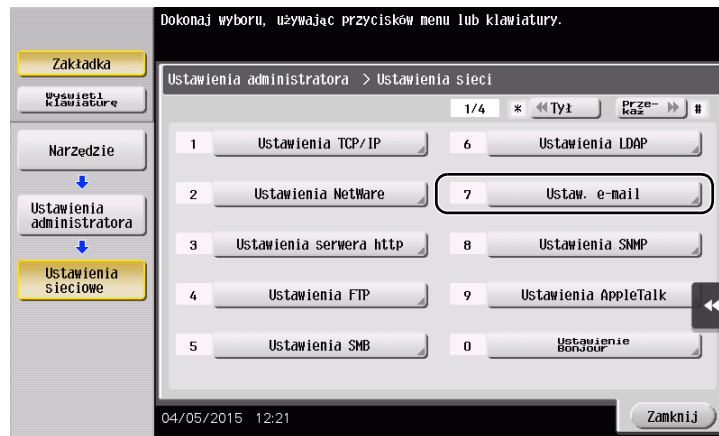

- 2 Dotknąć [TX e-mail (SMTP)].

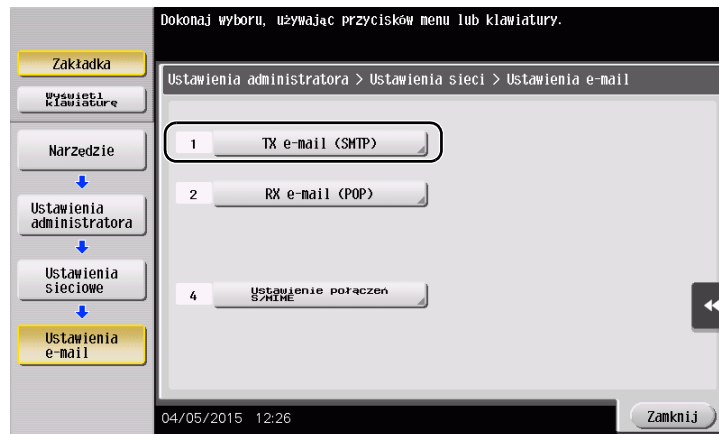

- 3 Wybrać [Wł.], by włączyć ustawienia przesyłania e-maili (SMTP) i funkcję przesyłania e-mail.

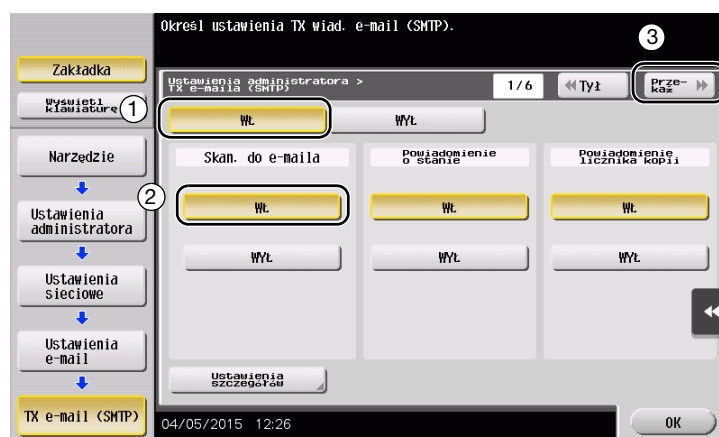

- 4 Wprowadzić adres serwera SMTP.

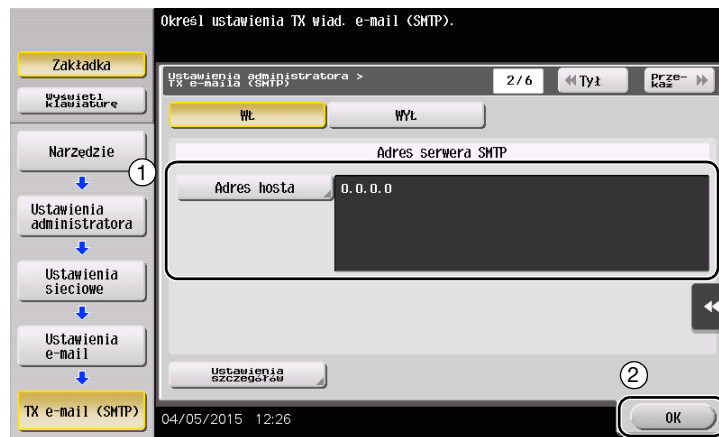

Konfiguracja informacji o administratorze

- 1 Dotknąć [Narzędzie], wybrać [Ustawienia administratora] - [Ustawienia administratora/urządzenia] - [Rejestracja administratora].

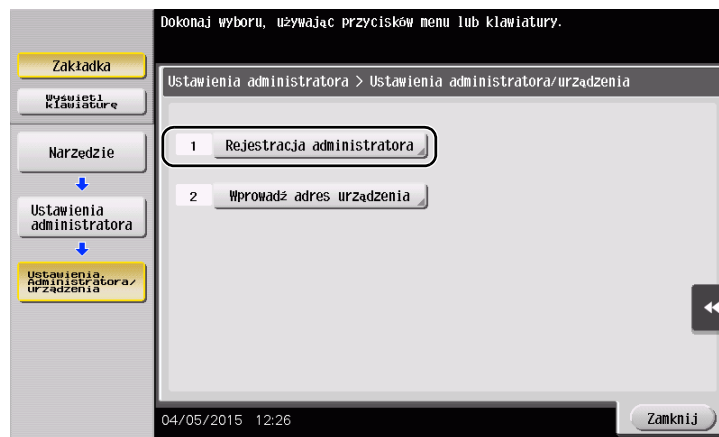

- 2 Wprowadzić wymagane informacje, a następnie dotknąć [OK].

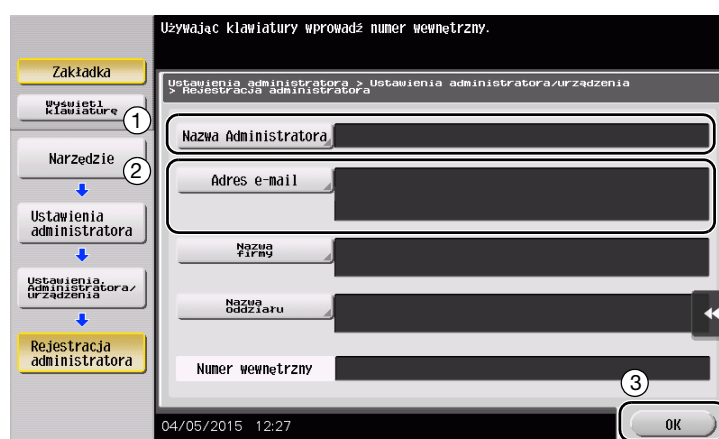

Przesyłanie oryginału

- 1 Załadować oryginał.

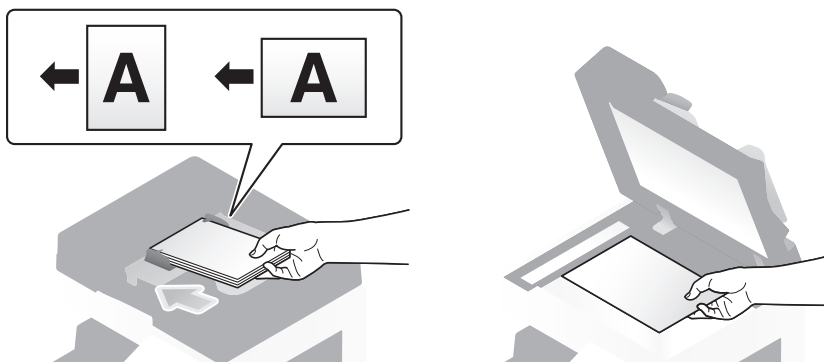

- 2 Dotknąć [Skanuj/faksuj].

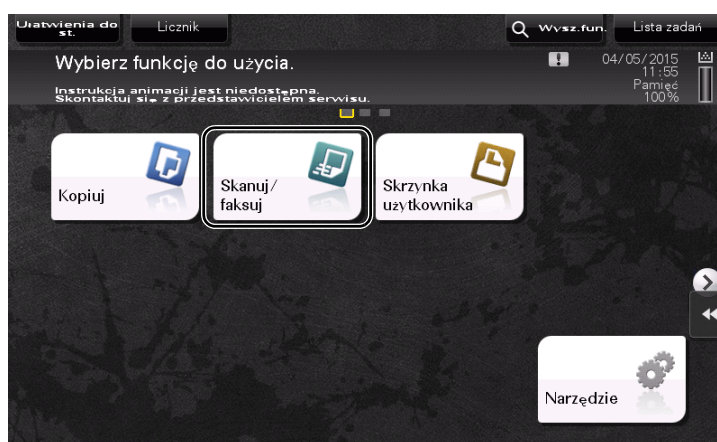

3 Wprowadzić odbiorcę.

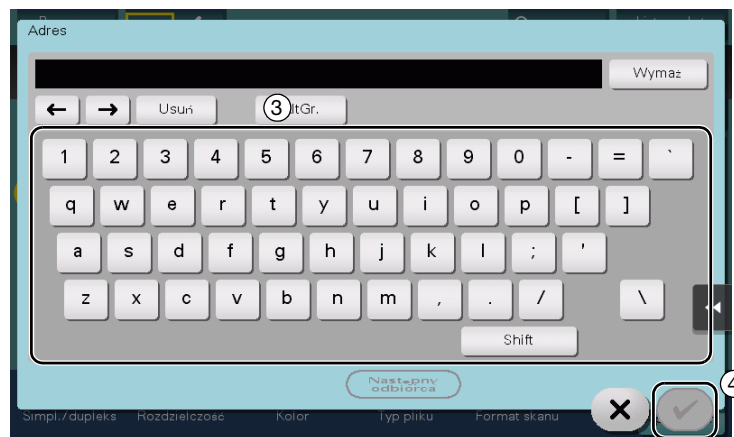
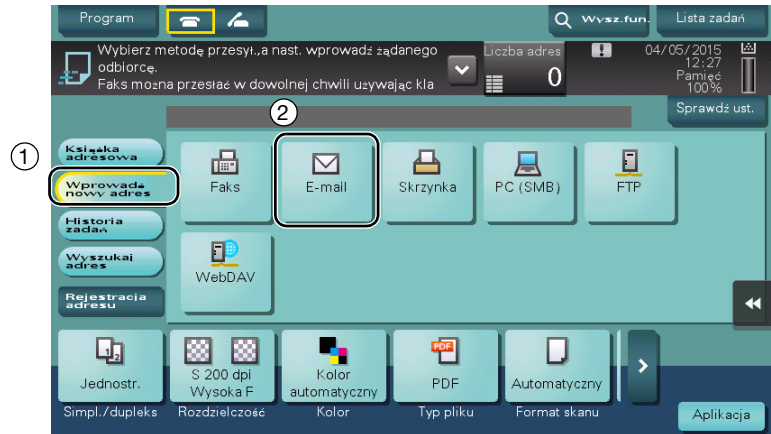

4 Jeśli zachodzi taka potrzeba, sprawdzić ustawienia.

→ Aby sprawdzić ustawienie, należy dotknąć [Sprawdź ust.].

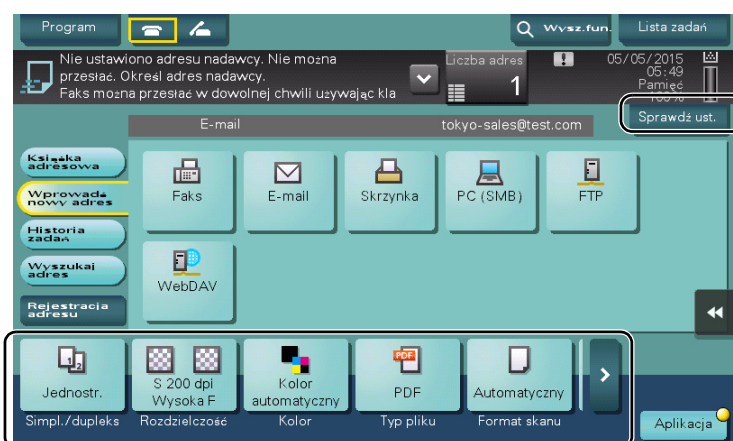

→ Ustawienie można również sprawdzić korzystając z przycisków wyświetlanych na **Panelu dotykowym**.

→ Aby zmienić ustawienie, należy dotknąć żądany przycisk na **Panelu dotykowym**.

Ustawienia	Opis
[Simpleks/dupleks]	Wybrać, czy zeskanowana ma być jedna strona oryginału, czy obie.
[Rozdzielczość]	Określić rozdzielczość skanowania.
[Kolor]	Wybrać, czy oryginał ma być zeskanowany w trybie kolorowym, czy czarno-białym.
[Typ pliku]	Wybrać rodzaj pliku, w jakim zeskanowane dane mają zostać zapisane.
[Format skanu]	Określić format oryginału, który ma być zeskanowany.
[Nazwa pliku/Temat/Inne]	Zmienić nazwę pliku lub temat e-maila, który ma być przesłany.

5 Nacisnąć przycisk **Start**.

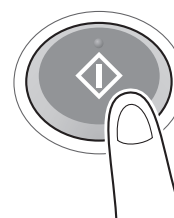

3.3 Funkcja faksu

3.3.1 Wymagane ustawienia i obsługa podstawowa

Ta część zawiera informacje na temat ustawień wymaganych do wysłania i odebrania faksu poprzez linię telefoniczną, a także na temat podstawowej obsługi urządzenia.



Wskazówki

- W niektórych obszarach **Dysk twardy** jest opcjonalny. Aby móc korzystać z funkcji Faksu, w urządzeniu zainstalowany musi być **Dysk twardy** i **Zestaw faksu**.

Przygotowania

Poniżej opisane zostały przygotowania do przesłania faksu. Aby poznać szczegóły, patrz odpowiednia strona.

Przeprowadzenie przygotowań nie jest konieczne, gdy wykonywany jest drugi i kolejne wydruki.

- 1 Sprawdzić połączenie kabli (administrator)
 - Sprawdzić, czy urządzenie jest poprawnie podłączone do linii telefonicznej. W celu uzyskania szczegółowych informacji, patrz str. 3-39.
- 2 Rejestracja informacji o przesyłaniu (administrator)
 - Określić nazwę i numer faksu, które będą wyświetlane jako nadawca, gdy z urządzenia przesyłany będzie faks. W celu uzyskania szczegółowych informacji, patrz str. 3-40.
- 3 Wybór sposobu wybierania numeru (administrator)
 - Wybrać sposób wybierania numeru odpowiedni dla środowiska użytkownika. W celu uzyskania szczegółowych informacji, patrz str. 3-41.

Kolejność operacji

Poniżej opisana została sekwencja działań umożliwiająca przesłanie faksu. W celu uzyskania szczegółowych informacji, patrz str. 3-42.

- 1 Ładowanie oryginału
- 2 Wprowadzanie odbiorcy
 - Wprowadzić docelowy numer faksu, a następnie sprawdzić takie ustawienia, jak jakość obrazu.
- 3 Nacisnąć przycisk **Start**.
 - Wcisnąć przycisk **Start**, by przesłać oryginał.

Sprawdzić połączenie kabli

Sprawdzić, czy kabel modułowy jest podłączony do portu LINII urządzenia.

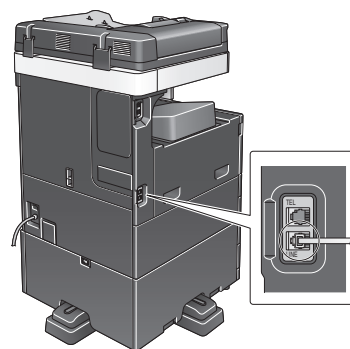

Rejestracja informacji o przesyłaniu

- 1 Dotknąć [Narzędzie] i wybrać [Ustawienia administratora] - [Ustawienia faksu] - [Informacje w nagłówku].
 - Aby poznać informacje na temat domyślnego hasła administratora, należy zapoznać się z Instrukcją obsługi dostępną na płycie CD/DVD.

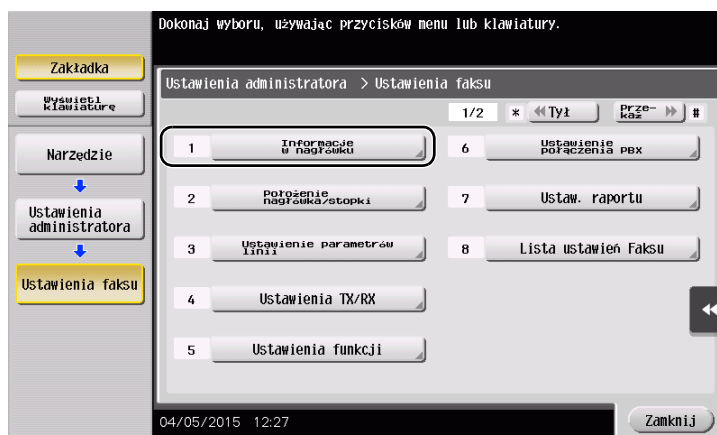

- 2 Wprowadzić informacje o nadawcy, a następnie dotknąć [OK].

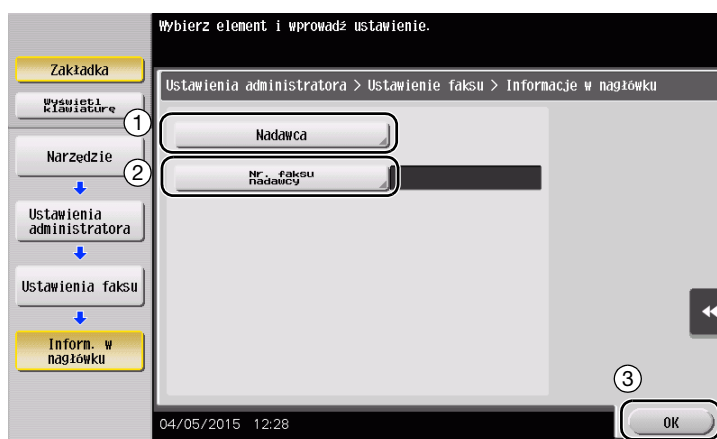

- Ustawienia nadawcy

Wprowadzić nazwę, która będzie wyświetlana jako nadawca.

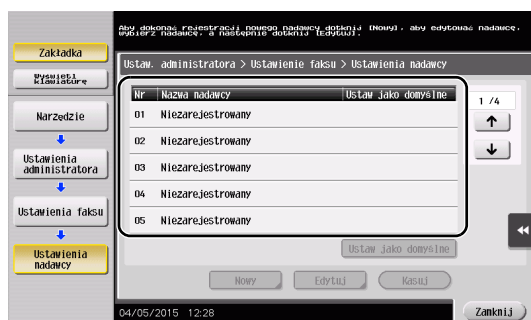

- Ustawienia numeru faksu nadawcy

Wprowadzić numer faksu, który będzie wyświetlany jako nadawca.

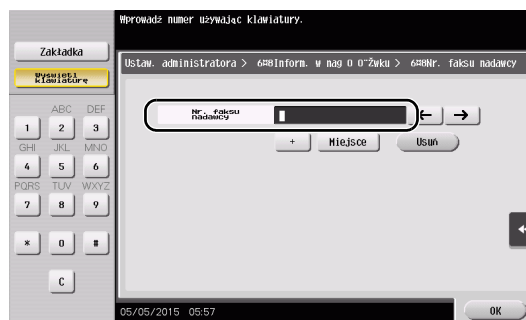

Wybór sposobu wybierania numeru

- 1 Dotknąć [Narzędzie], wybrać [Ustawienia administratora] - [Ustawienia faksu] - [Ustawienie parametrów linii].

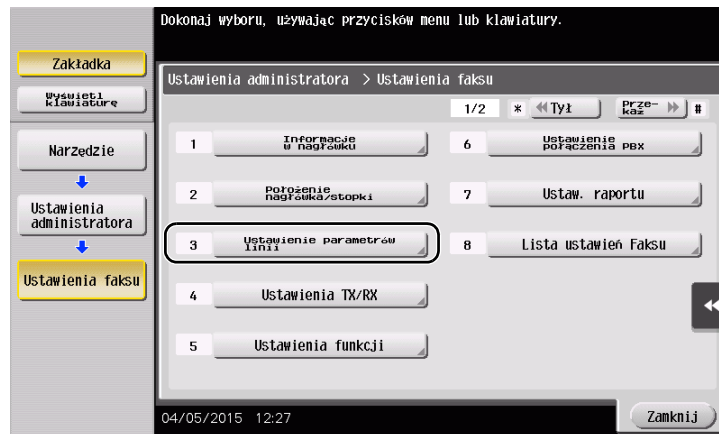

- 2 Dotknąć [Sposób wybier. nru].

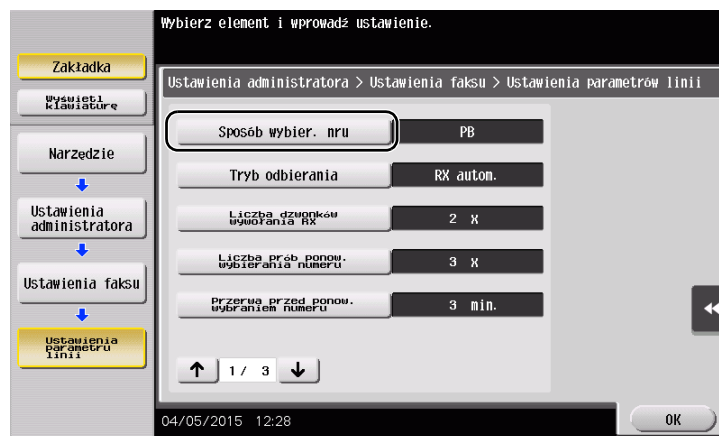

- 3 W przypadku wybierania tonowego wybrać [PB], a w przypadku wybierania impulsowego wybrać [10 imp/s].

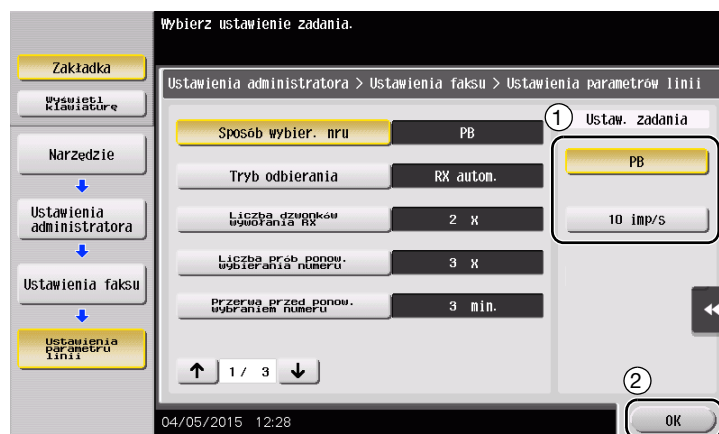

Jeśli sposób wybierania numeru nie jest znany:

- Jeśli sposób wybierania numeru nie jest znany, należy skorzystać z klawiszy telefonu. Jeśli usłyszeć będzie można "pik buu pik", w [Sposób wybier. nru] należy ustawić [PB].
- Jeśli po użyciu przycisków nie będzie słychać "pik buu pik", należy wybrać [10 imp/s].

Przesyłanie oryginału

- 1 Załadować oryginał.

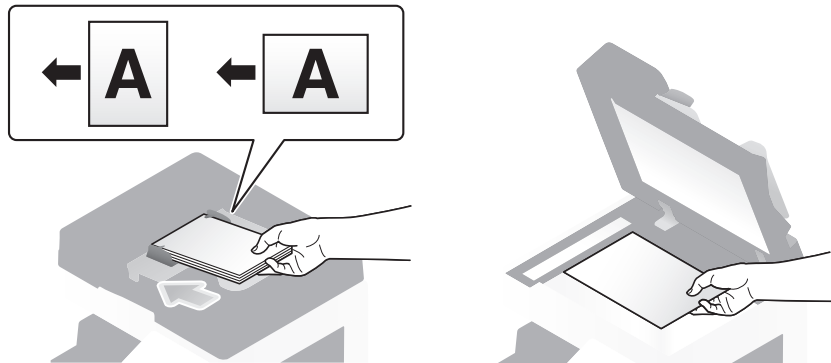

- 2 Dotknąć [Skanuj/faksuj].

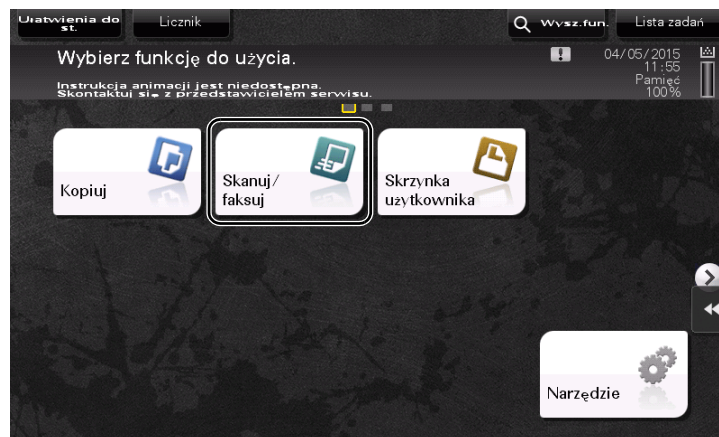

3 Wprowadzić odbiorcę.

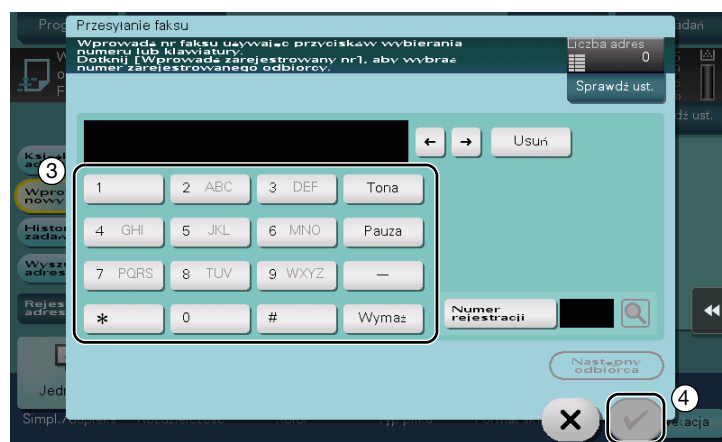
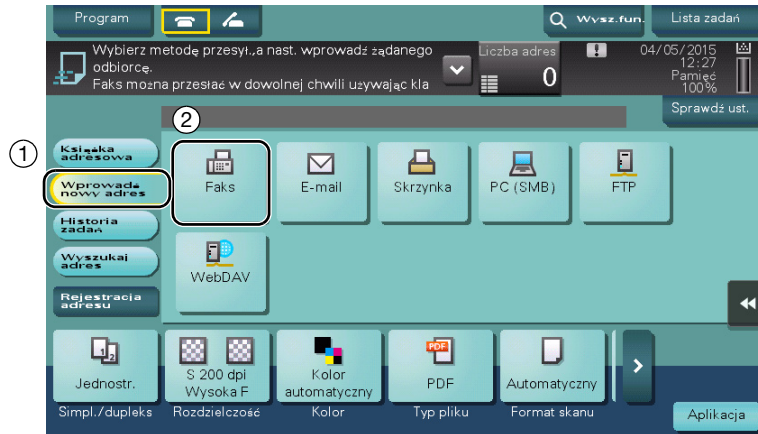

4 Jeśli zachodzi taka potrzeba, sprawdzić ustawienia.

→ Aby sprawdzić ustawienie, należy dotknąć [Sprawdź ust.].

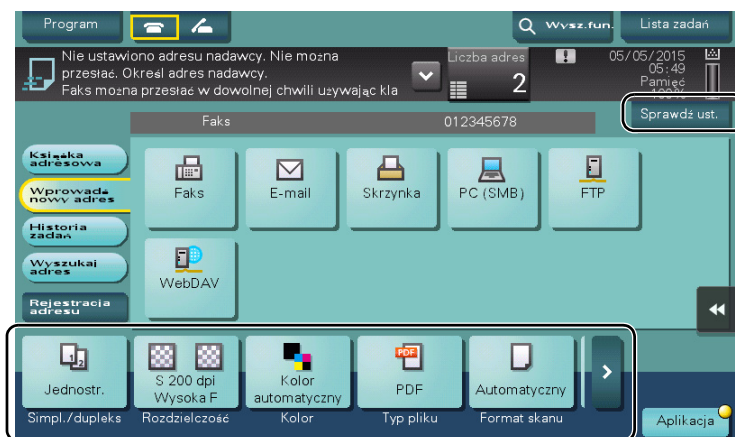

→ Ustawienie można również sprawdzić korzystając z przycisków wyświetlanych na **Panelu dotykowym**.

→ Aby zmienić ustawienie, należy dotknąć żądany przycisk na **Panelu dotykowym**.

[Kolor], [Typ pliku] i [Nazwa pliku/Temat/Inne] nie są dostępne, gdy wykonywane jest przesyłanie na numer faksu.

Ustawienia	Opis
[Simpleks/dupleks]	Wybrać, czy zeskanowana ma być jedna strona oryginału, czy obie.
[Rozdzielczość]	Określić rozdzielczość skanowania.
[Format skanu]	Określić format oryginału, który ma być zeskanowany.

5 Nacisnąć przycisk **Start**.



3.3.2 Przesyłanie faksu bezpośrednio z komputera PC (przesyłanie faksu PC)

Użytkownik może przesłać faks do docelowego urządzenia faksującego w taki sam sposób, w jaki drukuje dane utworzone na swoim komputerze.

Zalety przesyłania faksu bezpośrednio z komputera

- Oszczędność papieru
- Faks jest przesyłany bez konieczności odchodzenia od biurka
- Przesyłanie danych bezpośrednio z komputera zapewnia zachowanie wyraźnych obrazów



Wskazówki

- W niektórych obszarach **Dysk twardy** jest opcjonalny. Aby móc korzystać z tej funkcji, w urządzeniu zainstalowany musi być **Dysk twardy** i **Zestaw faksu**.
- Ta funkcja nie jest obsługiwana w systemie operacyjnym Mac.

Przygotowania

Poniżej opisane zostały przygotowania do przesłania faksu z komputera. Aby poznać szczegóły, patrz odpowiednia strona.

Przeprowadzenie przygotowań nie jest konieczne, gdy wykonywany jest drugi i kolejne wydruki.

- 1 Sprawdzić połączenie kabli (administrator)
 - Sprawdzić, czy urządzenie jest poprawnie podłączone do linii telefonicznej i kabla sieciowego. W celu uzyskania szczegółowych informacji, patrz str. 3-45.
- 2 Sprawdzić ustawienia sieciowe urządzenia (administrator)
 - Sprawdzić ustawienia sieciowe urządzenia. W celu uzyskania szczegółowych informacji, patrz str. 3-46.

Z sieci można korzystać używając ustawień domyślnych chyba, że pożądane okażą się inne ustawienia.
- 3 Instalacja sterownika faksu w komputerze
 - W komputerze zainstalować sterownik drukarki. W celu uzyskania szczegółowych informacji, patrz str. 3-47.

Kolejność operacji

Poniżej opisana została sekwencja działań umożliwiająca przesłanie faksu. W celu uzyskania szczegółowych informacji, patrz str. 3-48.

- 1 Tworzenie danych
 - Utworzyć dane przeznaczone do przesłania korzystając z aplikacji.
- 2 Konfiguracja sterownika faksu
 - Wybrać sterownik faksu i jeśli zachodzi taka potrzeba, zmienić jego ustawienie.
- 3 Wprowadzanie odbiorcy przesyłanych danych
 - Wprowadzić odbiorcę przesyłanych danych.

Sprawdzić połączenie kabli

- 1 Sprawdzić, czy kabel modułowy jest podłączony do portu LINII urządzenia.

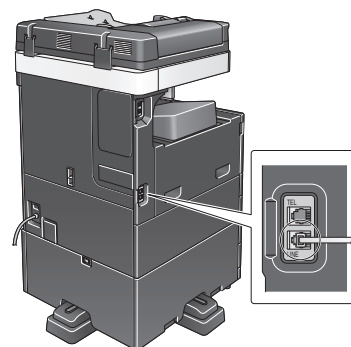

- 2 Upewnić się, czy kabel LAN jest podłączony do portu LAN urządzenia, oraz czy zielona dioda LED pali się.

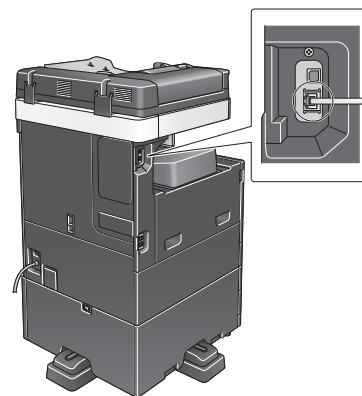

Sprawdzić ustawienia sieciowe urządzenia

Dotknąć [Narzędzie] i wybrać [Informacje o urządzeniu]. Upewnić się, czy wyświetlany jest adres IP.

- Środowisko IPv4

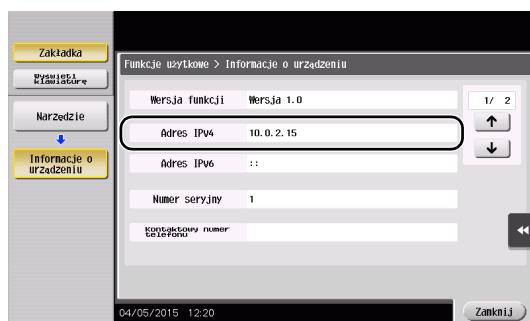

- Środowisko IPv6

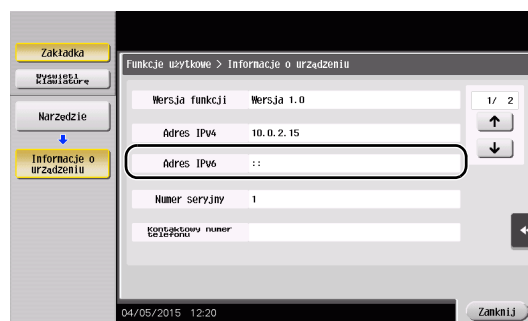

Wskazówki

- Generalnie do połączeń sieciowych dostępne są ustawienia domyślne; jednak niektóre otoczenia sieciowe wymagają zmiany ustawień sieciowych.
- Jeśli adres IP nie jest wyświetlany, konieczne jest skonfigurowanie sieci. Dotknąć [Narzędzie] i wybrać [Ustawienia administratora] - [Ustawienia sieciowe] - [Ustaw. TCP/IP]. Skonfigurować żądane ustawienia tak, by dopasować je do swojego środowiska. Aby poznać szczegółowe informacje, patrz płyta CD/DVD z Instrukcją obsługi.
- Aby poznać informacje na temat domyślnego hasła administratora, należy zapoznać się z Instrukcją obsługi dostępną na płycie CD/DVD.

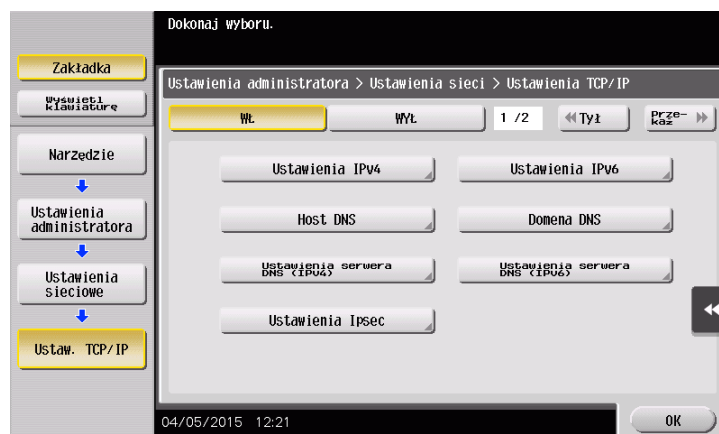

Instalacja sterownika faksu

Aby zainstalować sterownik faksu, należy skorzystać z instalatora.

W tej części opisany został sposób konfiguracji standardowych ustawień drukowania.

✓ Wykonanie tej operacji wymaga posiadania uprawnień administratora w komputerze.

1 Płyte CD/DVD-ROM ze sterownikiem drukarki włożyć do napędu CD/DVD-ROM komputera.



2 Kliknąć [Instalacja drukarki].

3 Wykonać procedurę postępując zgodnie z instrukcjami pokazywanymi na ekranie. Automatycznie wyszukane zostaną drukarki i urządzenia MFP podłączone do sieci.

4 Z listy należy wybrać posiadane urządzenie.

5 Wybrać sterownik faksu.

6 Kliknąć [Instaluj].

7 Kliknąć [Zakończ].

Przesyłanie danych

- 1 Utworzyć dane przeznaczone do przesłania korzystając z aplikacji.
- 2 W menu [Plik] wybrać [Drukuj].



- 3 Wybrać sterownik faksu urządzenia i kliknąć [Drukuj].
 - Kliknięcie [Preferencji] umożliwia wprowadzenie żądanych zmian w ustawieniu sterownika drukarki.
 - Jeśli w urządzeniu włączona jest autoryzacja użytkownika, należy określić wymagane dane takie, jak nazwa i hasło użytkownika.
- 4 Wprowadzić [Nazwę] i [Numer FAKSU] odbiorcy.
 - Aby dane przesłać do kilku odbiorców, niniejszy krok należy powtórzyć.
 - Kliknięcie [Dodaj z książki adresowej] umożliwi przywołanie odbiorców zarejestrowanych w urządzeniu.
- 5 Kliknąć [OK].

3.4 Funkcje kopiowania

Podstawowe operacje

Poniżej opisane zostały podstawowe operacje umożliwiające wykonanie kopii.

- 1 Jeśli włączona jest autoryzacja użytkownika, wyświetlony zostanie ekran logowania. Dotknąć obszar wprowadzania lub ikonę klawiatury, by wprowadzić żądane informacje, a następnie dotknąć [Zaloguj] lub **Wyloguj**.

→ Jeśli włączona jest autoryzacja biometryczna lub z użyciem karty elektronicznej, patrz str. 3-51.



- 2 Załadować oryginał.

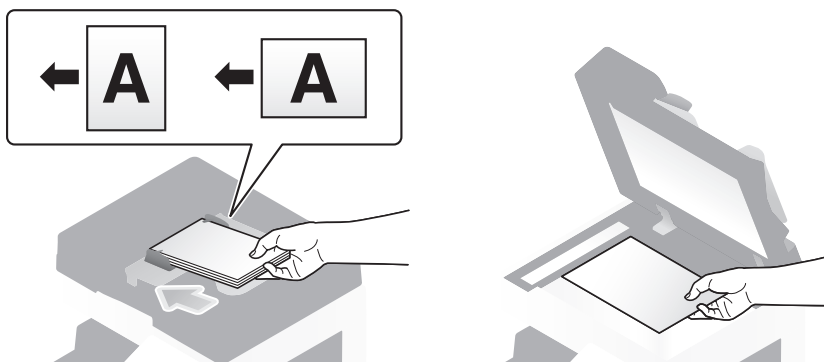

- 3 Dotknąć [Kopiu].

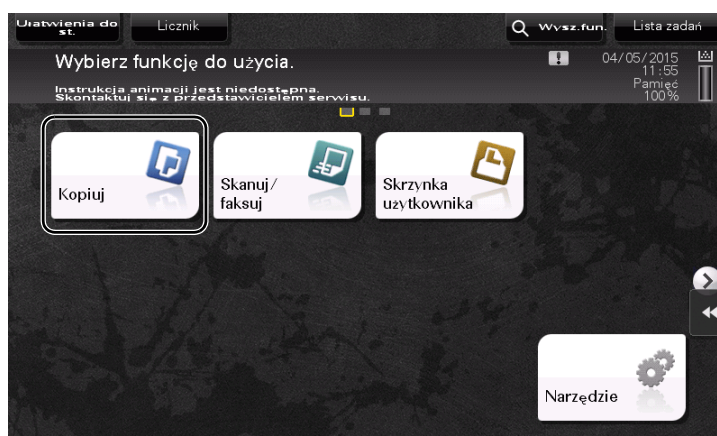

4 Sprawdzić ustawienia podstawowe.

- Sprawdzić, czy obraz wydruku jest skonfigurowany tak, jak zostało to określone, podglądając ilustracje wydruku wyświetlane na **Panelu dotykowym**.
- Dotknięcie [Sprawdź ust.] umożliwi sprawdzenie szczegółów ustawień.

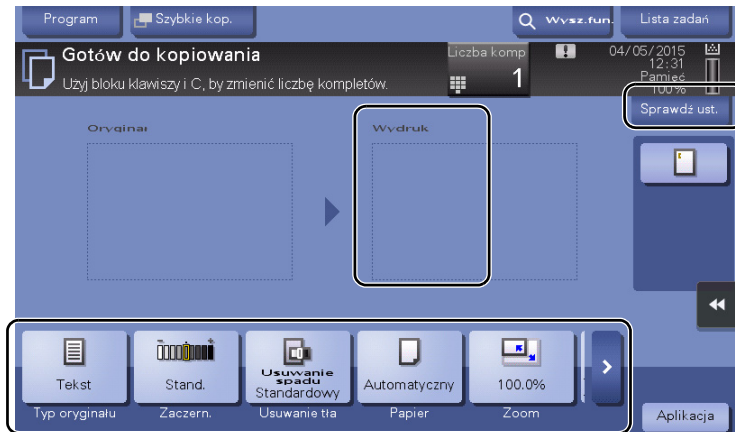

- Aby zmienić ustawienie, należy dotknąć żądany przycisk na **Panelu dotykowym**.

Ustawienia	Opis
[Typ oryginału]	Określić rodzaj oryginału.
[Broszura]	W danych oryginału strony są ułożone zgodnie z formatem i układem stron broszury oraz drukowane po obu stronach arkuszy papieru.
[Papier]	Określić papier wydruku.
[Zoom]	Określić współczynnik zoom.
[Dupleks/Połącz]	Określić kopiowanie dwustronne lub kopiowanie łączone.
[Wykańczanie]	Skonfigurować ustawienia oddzielania, dziurkowania lub zszywania wydruków.
[Zaczern.]	Wyregulować zaczernienie kopii.
[Usuwanie tła]	Dostosować zaciemnienie tła w przypadku gdy druk z tylnej strony może przebijać na przednią stronę kopii albo gdy oryginalne tło jest kolorowe.

5 Dotknąć obszar wprowadzania służący do wpisywania liczby kopii.

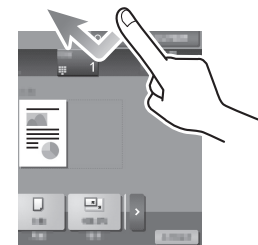

- 6 Wprowadzić liczbę kopii korzystając z **klawiatury**, a następnie nacisnąć przycisk **Start**.

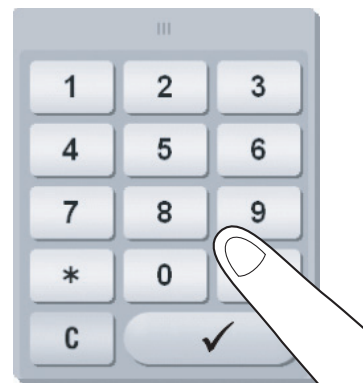

Autoryzacja użytkownika

W urządzeniu można dokonywać autoryzacji według użytkowników lub według grup.

Instalacja zespołów opcjonalnych umożliwia autoryzację z wykorzystaniem karty chipowej, NFC lub biometryczną.

Jeśli włączona jest autoryzacja z wykorzystaniem karty chipowej lub NFC, kartę lub terminal Android należy przesunąć przez czytnik kart urządzenia autoryzującego lub położyć na nim.

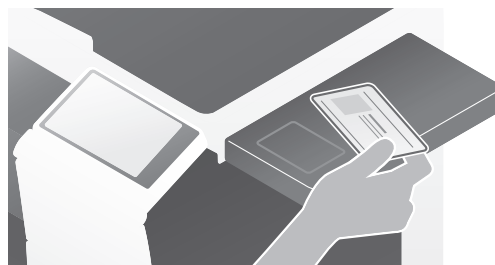

Jeśli włączona jest autoryzacja biometryczna, palec należy umieścić na czytniku układu naczyń krwionośnych modułu autoryzacji.



3.5 Rejestracja adresata

3.5.1 Rejestracja książki adresowej

Funkcje faksu i skanowania-do-przesłania umożliwiają zarejestrowanie często używanych odbiorców jako książek adresowych. W niniejszej części przedstawiono przykład rejestracji książki adresowej, do której przesyłany jest faks.

Korzystanie z Panelu sterowania w celu zarejestrowania książki adresowej - Rejestrowanie z Narzędzi

Wybrać rodzaj odbiorcy i zarejestrować informacje o nim.

- 1 Dotknąć [Narzędzie] i wybrać [Rejestracja skróconego/Skrzynki użytkownika] - [Utwórz adres skrócony] - [Książka adresowa (Publiczna)].
- 2 Wybrać rodzaj odbiorcy, który ma być zarejestrowany.

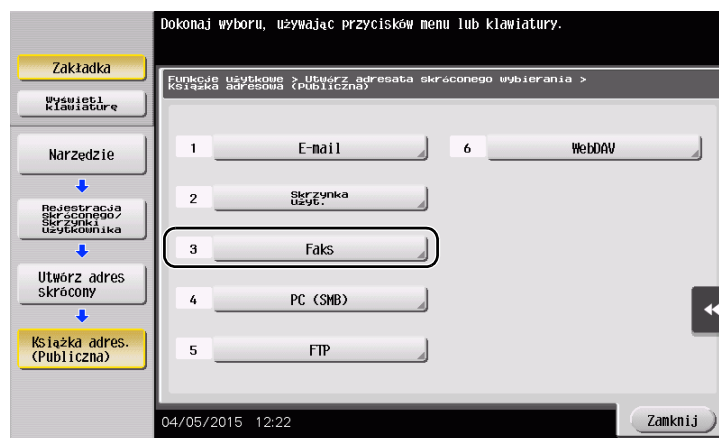

- 3 Dotknąć [Nowy].

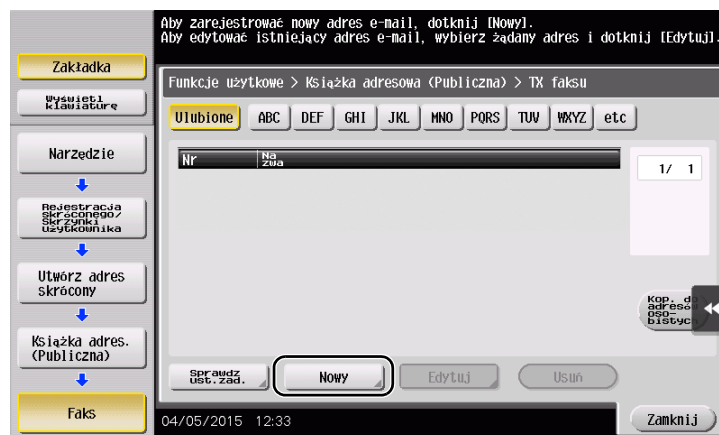

- 4 Wprowadzić nazwę odbiorcy, pod którą zostanie zarejestrowany.
- Dotknąć [Nazwa] i wprowadzić nazwę odbiorcy używając wyświetlanej klawiatury.
 - W [Znak sortowania] wprowadzić taką samą nazwę, jak w [Nazwa].

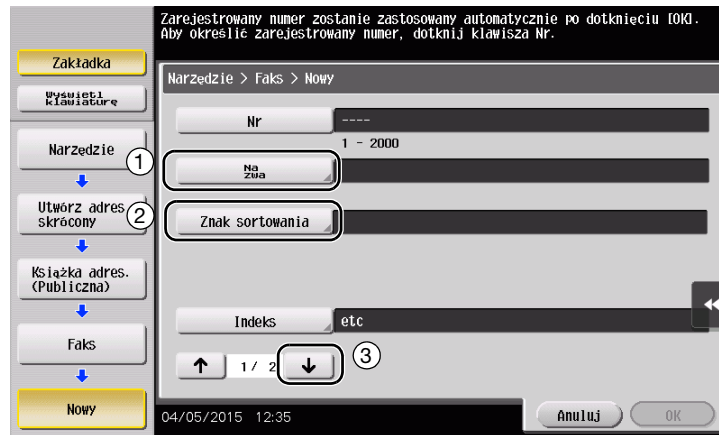

- Umożliwi to ustawienie odpowiedniego indeksu dla nazwy, która została wprowadzona w [Nazwa], na [Indeks]. Aby zmienić ustawienie, należy dotknąć [Indeks].
- Wymagane informacje i liczba ekranów ustawień zależą od rodzaju odbiorcy. Użyć [↑] lub [↓], by przełączać ekrany ustawień podczas wprowadzania wymaganych informacji. Aby dowiedzieć się więcej na temat wprowadzanych informacji, patrz str. 3-58.

- 5 Wprowadzić numer faksu.

- Dotknąć [Wyświetl klawiaturę], by wyświetlić **Klawiaturę**, a następnie wprowadzić numer faksu.

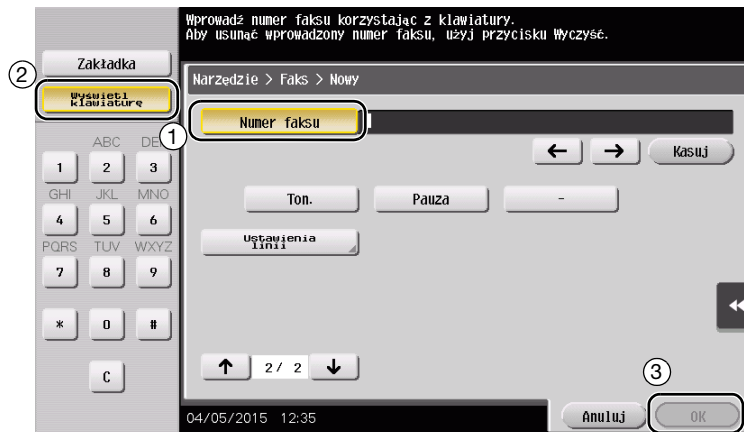

- 6 Dotknąć [Zamknij].

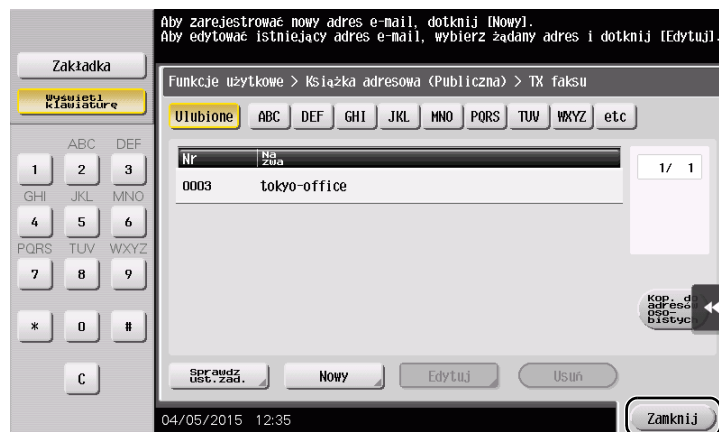

Użycie Panelu sterowania do zarejestrowania książki adresowej - Rejestracja w trybie skanowania/faksowania

Wybrać rodzaj odbiorcy i zarejestrować informacje o nim.

- 1 Wyświetlić ekran skanowania/faksowania.
- 2 Dotknąć [Rejestracja adresata].

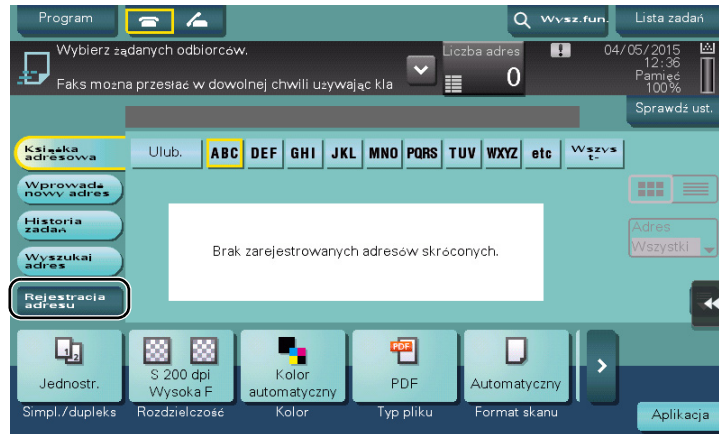

- 3 Dotknąć [Wprowadź nowy adres].



- 4 Wybrać rodzaj adresata.

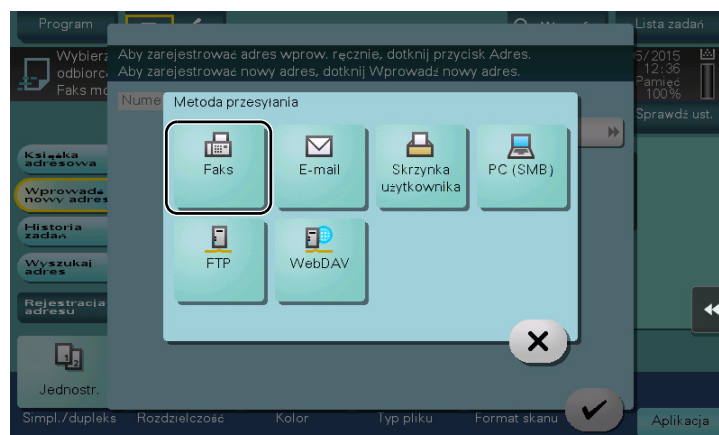

5 Wprowadzić numer faksu.

- W przypadku [Indeksu] należy ustawić słowa wyszukiwania odpowiadające [Nazwie].
- W przypadku [Nazwy] należy wprowadzić nazwę odbiorcy, który ma być zarejestrowany korzystając z wyświetlanej klawiatury.
- W [Znak sortowania] wprowadzić taką samą nazwę, jak w [Nazwa].



- Wymagane informacje i liczba ekranów ustawień zależą od rodzaju odbiorcy. Aby dowiedzieć się więcej na temat wprowadzanych informacji, patrz str. 3-58.

Rejestracja za pośrednictwem wprowadzania bezpośredniego

- Odbiorca wprowadzony z wykorzystaniem przycisku [Wprowadź nowy adres] może być zarejestrowany również przed przesłaniem danych. Aby zarejestrować adresata, po wprowadzeniu adresata z wykorzystaniem wprowadzania bezpośredniego należy dotknąć [Rejestracja], a następnie wybrać adresata

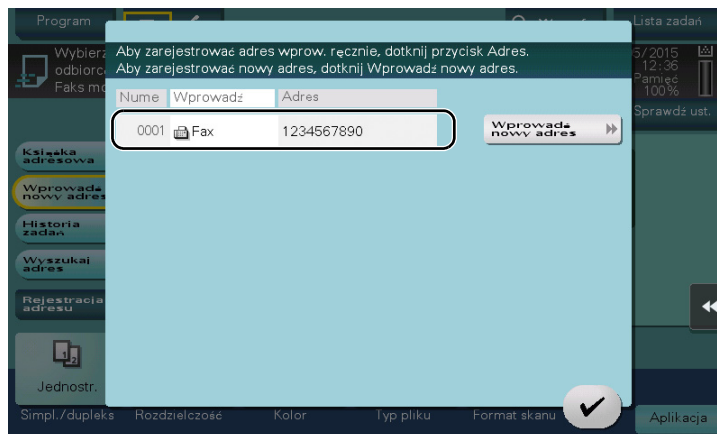

Co to jest indeks?

- Jest to element wykorzystywany jako indeks zarejestrowanego odbiorcy. Dotknięcie przycisku Indeks, spowoduje pojawienie się opcji do odbiorcy docelowego.
- Jeśli jako indeks wybrane zostaną [Ulubione], odbiorca pokazywany jest w ekranie podstawowym ekranu przesyłania po wcześniejszym zarejestrowaniu go w książce adresowej; dzięki temu użytkownik może łatwo wybrać odbiorcę.

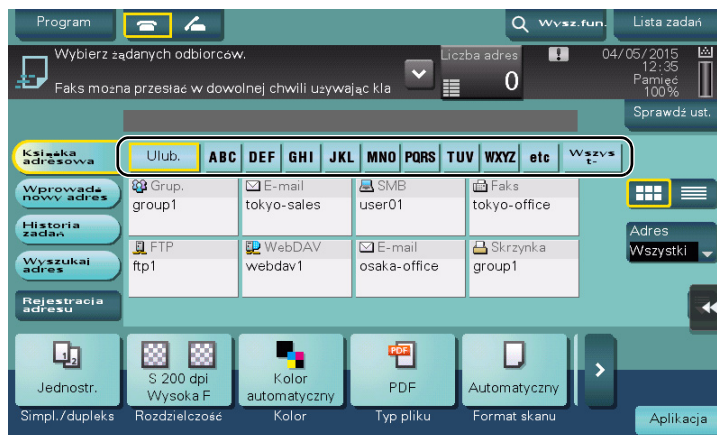

Rejestracja adresu skróconego z wykorzystaniem komputera

Książki adresowe mogą być rejestrowane nie tylko z użyciem **Panelu sterowania**, ale również z wykorzystaniem komputera i oprogramowania **Połączenie sieciowe**.

- 1 Sprawdzić adres IP urządzenia
 - Dotknąć [Narzędzie] i wybrać [Informacje o urządzeniu]. Upewnić się, czy wyświetlany jest adres IP.

- Środowisko IPv4

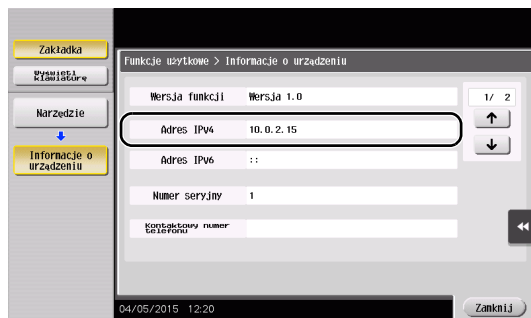

- Środowisko IPv6

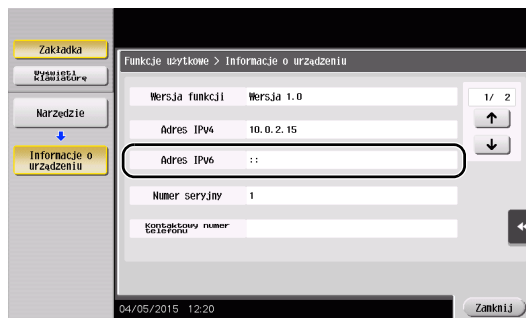

- Jeśli adres IP nie jest wyświetlany, konieczne jest skonfigurowanie sieci. Aby poznać szczegółowe informacje, patrz płyta CD/DVD z Instrukcją obsługi.

- 2 Uruchomić przeglądarkę, wprowadzić adres IP urządzenia w polu adresu, a następnie wcisnąć przycisk [Enter].

- W przypadku "http://192.168.1.20/", "192.168.1.20" stanowi adres IP.
- W środowisku IPv6 adres IPv6 należy zamknąć w nawiasach []. Na przykład, jeśli adres IPv6 urządzenia to "fe80::220:6bff:fe10:2f16", należy wprowadzić "http://[fe80::220:6bff:fe10:2f16]/".



- Jeśli pokazany zostanie ekran logowania, należy wprowadzić wymagane informacje, a następnie kliknąć [Login].

- 3 Wybrać [Store Address] i kliknąć [New Registration].

- 4 Wybrać rodzaj odbiorcy, który ma być zarejestrowany.

- 5 Wprowadzić żądane informacje takie, jak nazwa, numer faksu i indeks.

3.5.2 Informacje wymagane do zarejestrowania odbiorcy

Informacje, jakie należy wprowadzić, oraz liczba ekranów koniecznych do zarejestrowania odbiorcy są różne, zależnie od rodzaju przesyłania. W niniejszej części wyszczególnione zostały informacje wymagane do zarejestrowania odbiorcy.



Wskazówki

- W tabeli pominięto elementy ustawień, z których można korzystać przy wybranych w nich opcjach domyślnych.
- W niektórych obszarach **Dysk twardy** jest opcjonalny. Aby móc zarejestrować lokalizację Skrzynki użytkownika, w urządzeniu musi być zainstalowany **Dysk twardy**. Aby móc zarejestrować adresata faksu, w urządzeniu muszą być zainstalowane **Dysk twardy i Zestaw faksu**.

Element		Opis
[E-mail]	[Nazwa]	Wprowadzić nazwę odbiorcy, który ma być zarejestrowany, jako książki adresowej.
	[Adres e-mail]	Wprowadzić adres e-mail wykorzystywany jako odbiorca.
[Skrzynka użytkownika]	[Nazwa]	Wprowadzić nazwę odbiorcy, który ma być zarejestrowany, jako książki adresowej.
	[Skrzynka użytkownika]	Wybrać Skrzynkę użytkownika, która będzie wykorzystywana jako odbiorca.
[Faks]	[Nazwa]	Wprowadzić nazwę odbiorcy, który ma być zarejestrowany, jako książki adresowej.
	[Numer faksu]	Wprowadzić numer faksu odbiorcy.
[PC (SMB)]	[Nazwa]	Wprowadzić nazwę odbiorcy, który ma być zarejestrowany, jako książki adresowej.
	[ID użytkow.]	Wprowadzić nazwę loginu komputera docelowego.
	[Hasło]	Wprowadzić hasło potrzebne do zalogowania na komputerze.
	[Adres hosta]	Wprowadzić nazwę lub adres IP komputera.
	[Ścieżk.pliku]	Wprowadzić nazwę folderu wykorzystywanego jako odbiorca.
[FTP]	[Nazwa]	Wprowadzić nazwę odbiorcy, który ma być zarejestrowany, jako książki adresowej.
	[Adres hosta]	Wprowadzić adres serwera FTP.
	[Ścieżk.pliku]	Wprowadzić katalog wykorzystywany jako odbiorca.
	[ID użytkow.]	Wprowadzić ID użytkownika wymagane do zalogowania na FTP.
	[Hasło]	Wprowadzić hasło wymagane do zalogowania na FTP.
[WebDAV]	[Nazwa]	Wprowadzić nazwę odbiorcy, który ma być zarejestrowany, jako książki adresowej.
	[ID użytkownika]	Wprowadzić ID użytkownika wymagane do zalogowania w WebDAV.
	[Hasło]	Wprowadzić hasło wymagane do zalogowania w WebDAV.
	[Adres hosta]	Wprowadzić adres serwera WebDAV.
	[Ścieżk.pliku]	Wprowadzić katalog wykorzystywany jako odbiorca.

3.5.3 Rejestracja grupy

Kilka książek adresowych może być zarejestrowanych jako grupa.

Ta funkcja jest wygodna, gdy użytkownik wykonuje w urządzeniu zadania obejmujące przesyłanie danych do określonych odbiorców w zdefiniowanych odstępach czasu.

Rejestracja nowej grupy

- 1 Dotknąć [Narzędzie] i wybrać [Rejestracja skróconego/Skrzynki użytkownika] - [Utwórz adres skrócony] - [Grup.].
- 2 Dotknąć [Nowy].

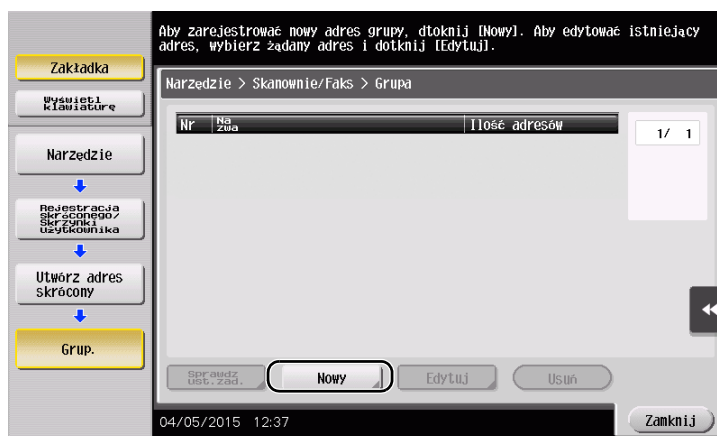

- 3 Wprowadzić nazwę odbiorcy, pod którą zostanie zarejestrowany.
 - Dotknąć [Nazwa] i wprowadzić nazwę odbiorcy używając wyświetlanej klawiatury.
 - W [Znak sortowania] wprowadzić taką samą nazwę, jak w [Nazwa].

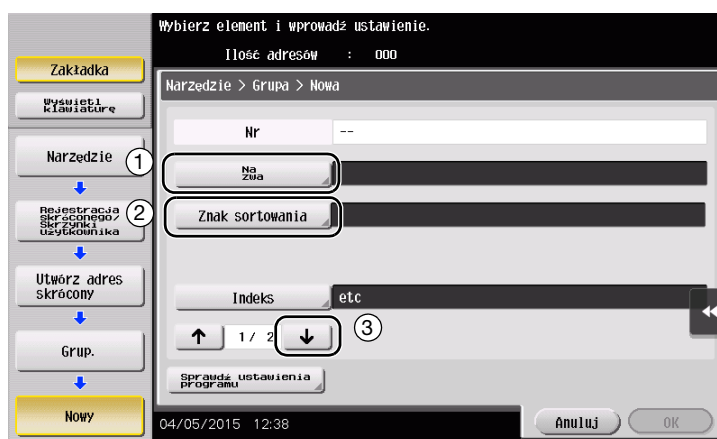

- Umożliwi to ustawienie odpowiedniego indeksu dla nazwy, która została wprowadzona w [Nazwa], na [Indeks]. Aby zmienić ustawienie, należy dotknąć [Indeks].

4 Wybrać odbiorców, którzy zostaną umieszczeni w grupie.

Wybrać i wyświetlić docelową książkę adresową na ekranie wyboru odbiorcy. Aby wyszukać odbiorcę, można skorzystać z następujących dwóch metod.

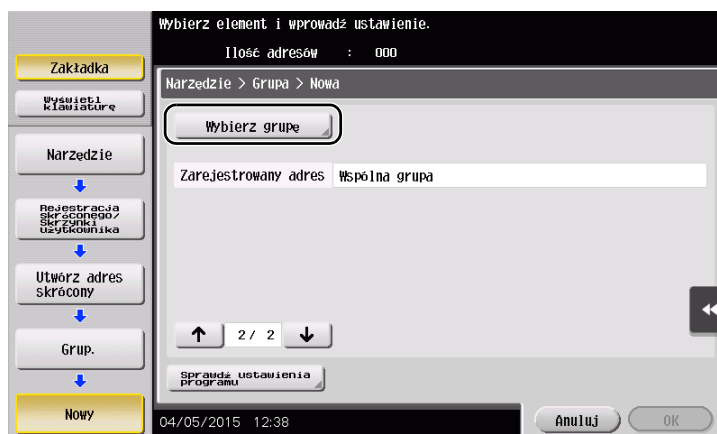

→ [Indeks]: Umożliwia wyszukanie nazwy docelowego odbiorcy z wykorzystaniem indeksu.

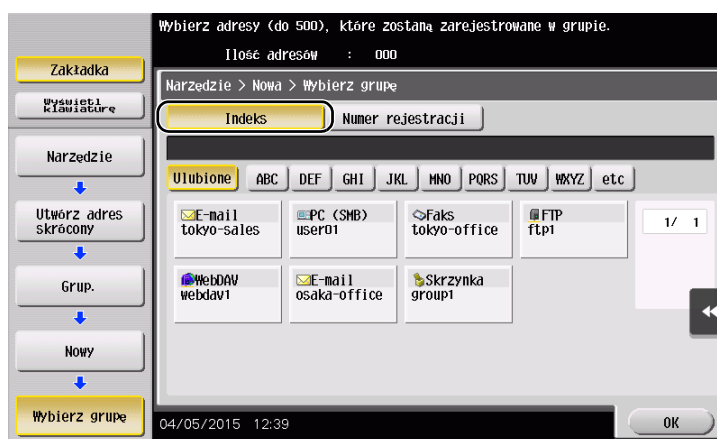

→ [Numer rejestracji]: Umożliwia wyszukanie odbiorcy docelowego z wykorzystaniem numeru rejestracji.

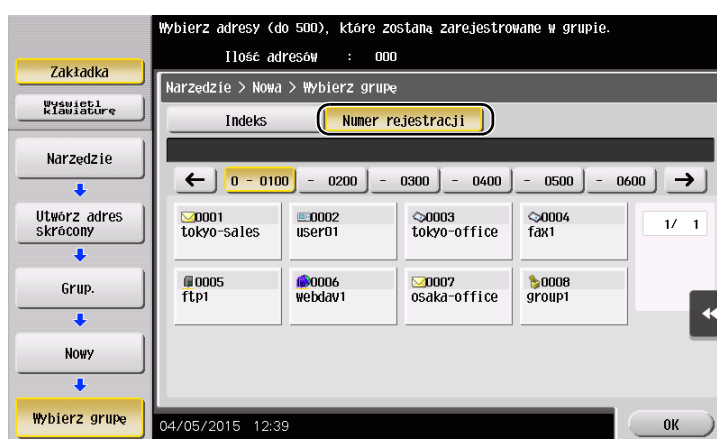

5 Krok 4 należy powtarzać, aż wybrane zostaną wszystkie książki adresowe, które mają znaleźć się w grupie.

3.5.4 Przywoływanie zarejestrowanych odbiorców

Przywołać książkę adresową lub grupę, by określić ją jako odbiorcę, do którego dane zostaną przesłane.

Przywoływanie odbiorcy

- 1 Dotknąć [Skanuj/faksuj].

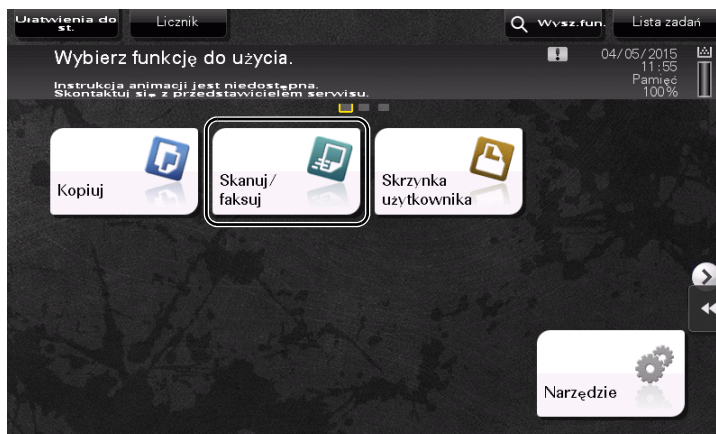

Odbiorcy umieszczeni podczas rejestrowania indeksów w kategorii [Ulub.] są wyświetlani na ekranie podstawowym.

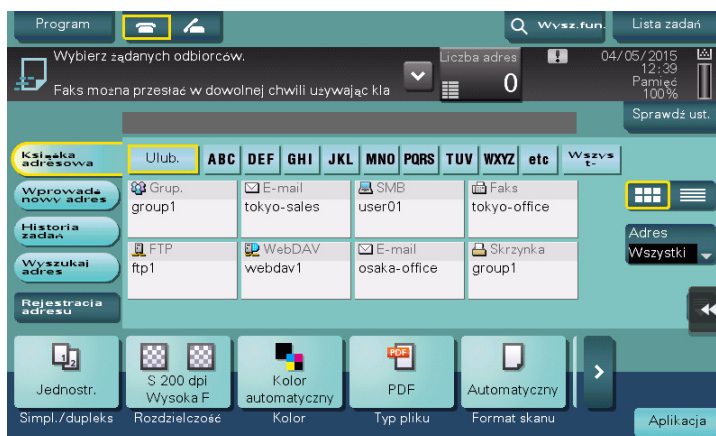

2 Korzystając z indeksu i rodzaju adresu zawęzić liczbę pokazywanych odbiorców.

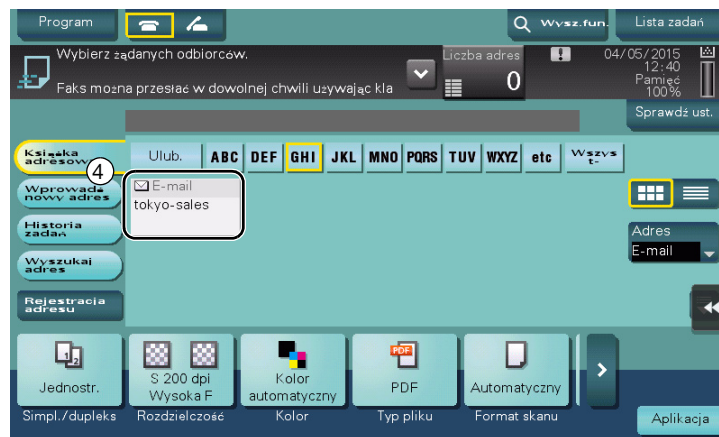
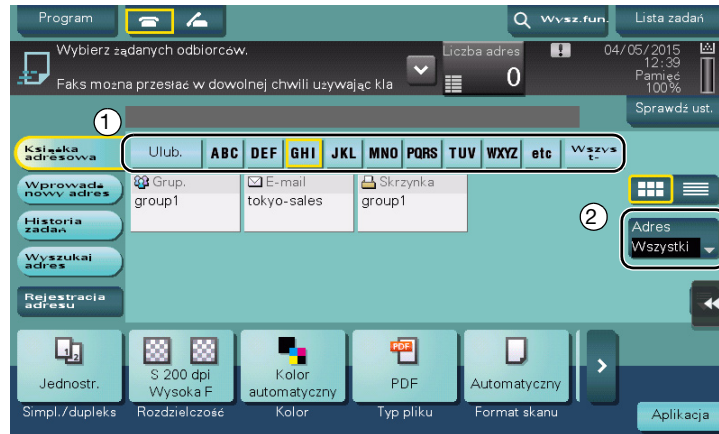

Określanie odbiorcy

Poza przywołaniem zarejestrowanego odbiorcy można wykorzystać jeszcze inne metody, by go określić.

Metoda	Opis
[Wprowadź nowy adres]	Korzystając z ekranu klawiatury lub z klawiatury wprowadzić odbiorcę bezpośrednio.
[Historia zadań]	Określić odbiorcę docelowego w historii zadań, na ekranie skanowania/faksowania (pięciu ostatnich odbiorców).
[Wyszukaj adres]	Przywołać potencjalnych odbiorców używając funkcji wyszukiwania prefiksu, wykorzystując nazwę (nazwę zarejestrowanego odbiorcy) lub adres (numer faksu, adres e-mail lub nazwę komputera). Funkcja ta jest wygodna, gdy zarejestrowanych jest wielu odbiorców.

Odsyłacz

Aby poznać szczegółowe informacje, patrz płyta CD/DVD z Instrukcją obsługi.

3.6 Eksploatacja pamięci przenośnej USB



Wskazówki

- W niektórych obszarach **Dysk twardy** jest opcjonalny. Aby móc korzystać z tej funkcji, w urządzeniu musi być zainstalowany **Dysk twardy**.

3.6.1 Drukowanie danych zapisanych w pamięci przenośnej USB

Możliwe jest drukowanie danych zapisanych w pamięci przenośnej USB. Funkcja ta jest użyteczna, gdy drukowane są dane utworzone na komputerze nie podłączonym do sieci.

Dostępne pamięci przenośne USB

- Zgodne z interfejsem USB w wersji 2.0/1.1
- Sformatowane w systemie plików FAT32
- Nie posiadające funkcji zabezpieczającej, albo posiadające tę funkcję wyposażoną w opcję umożliwiającą jej wyłączenie
- Brak górnego limitu odnoszącego się do wielkości pamięci.

Rodzaje plików, jakie mogą być drukowane

- PDF, PDF kompaktowy, JPEG, TIFF, XPS, XPS kompaktowy, OOXML (.docx/.xlsx/.pptx) i PPML (.ppml/.vdx/.zip)
- Inne rodzaje plików nie są obsługiwane przez urządzenie.

Drukowanie danych

- 1 Pamięć przenośną USB podłączyć do urządzenia.

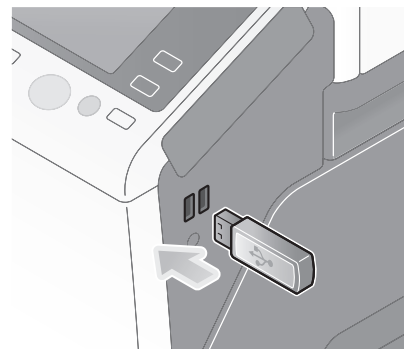

PAMIĘTAJ

Nie należy używać pamięci USB innej, niż pamięć flash.

- 2 Dotknąć [Wydrukuj dokument z Pamięci zewnętrznej].

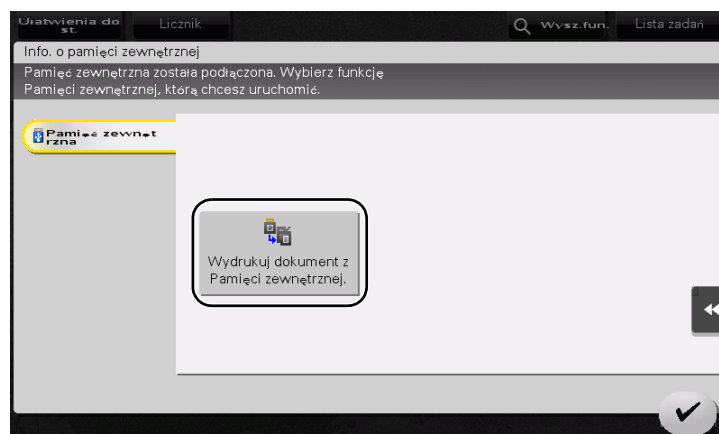

- 3 Wybrać dane przeznaczone do wydrukowania i dotknąć [Drukuj].

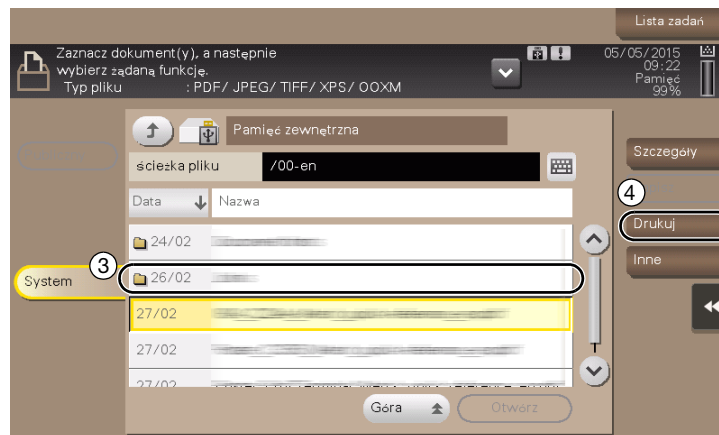
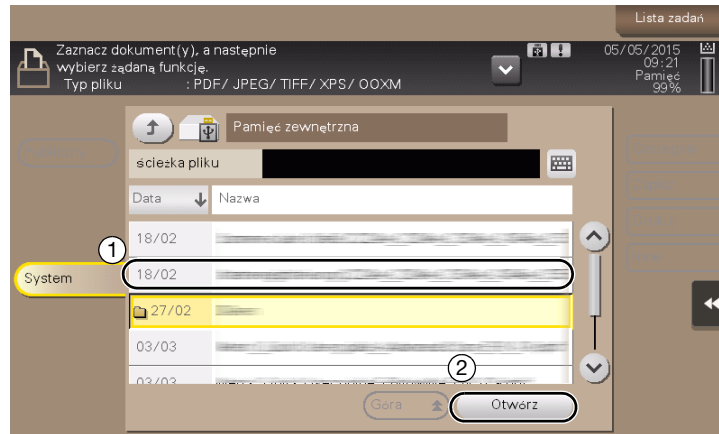

- 4 Sprawdzić ustawienia drukowania.

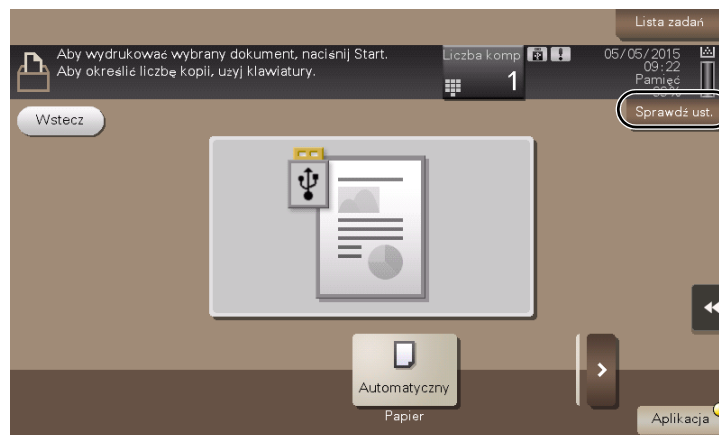

- 5 Naciśnąć przycisk **Start**.

PAMIĘTAJ

Podczas drukowania danych nie należy odłączać pamięci przenośnej USB.

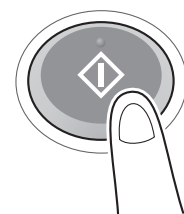

3.6.2 Zapisywanie zeskanowanych danych w pamięci przenośnej USB (pamięć zewnętrzna)

Dane zeskanowane w urządzeniu można zapisać w pamięci przenośnej USB. Jest to ułatwienie, gdy drukowane są dane utworzone na komputerze nie podłączonym do sieci.

Dostępne pamięci przenośne USB

- Zgodne z interfejsem USB w wersji 2.0/1.1
- Sformatowane w systemie plików FAT32
- Nie posiadające funkcji zabezpieczającej, albo posiadające tę funkcję wyposażoną w opcję umożliwiającą jej wyłączenie
- Brak górnego limitu odnoszącego się do wielkości pamięci.

Określanie funkcji dozwolonych w przypadku pamięci zewnętrznej

Zmienić ustawienia zapisywania dokumentów w pamięci przenośnej USB.

- 1 Dotknąć [Narzędzie] i wybrać [Ustawienia administratora] - [Ustawienia systemowe] - [Ustaw. skrzynki użytkownika].
 - Aby poznać informacje na temat domyślnego hasła administratora, należy zapoznać się z Instrukcją obsługi dostępną na płycie CD/DVD.

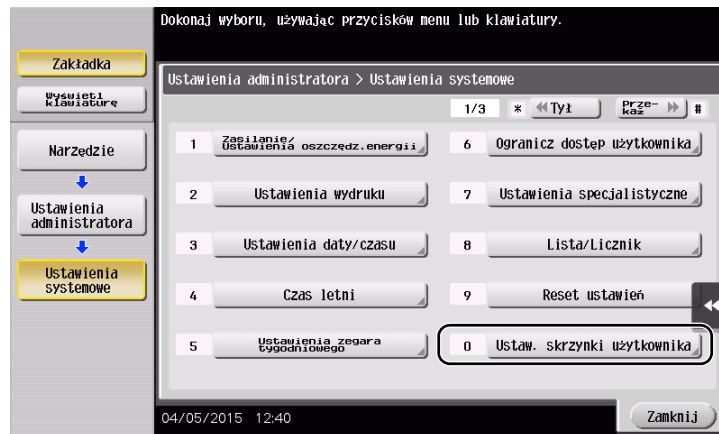

- 2 Dotknąć [Ustawienie funkcji pamięci zewnętrznej].

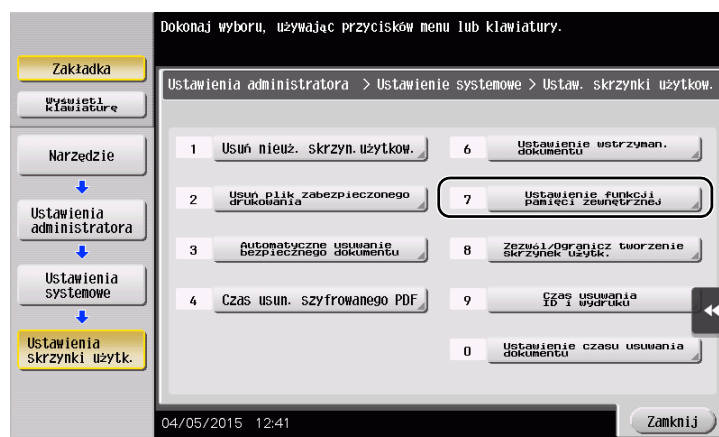

- 3 Wybrać [Zapisz dokument] i [Wł.]. Dotknąć [OK].

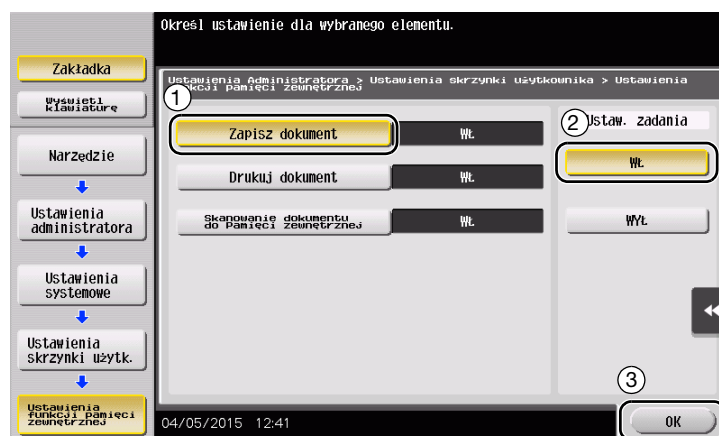

Zapisywanie danych w pamięci przenośnej USB

- 1 Załadować oryginał.

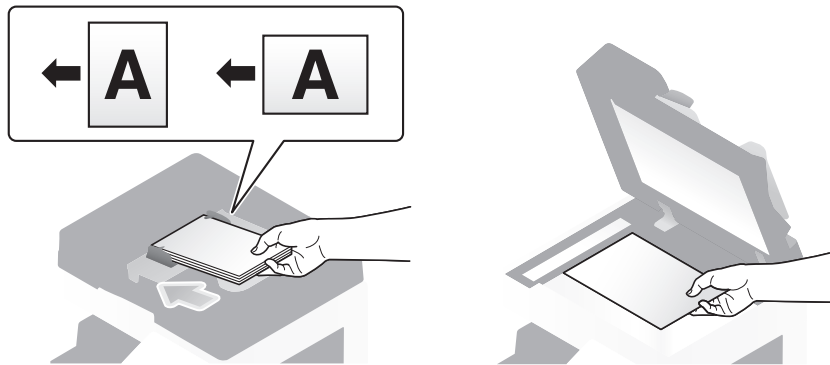

- 2 Pamięć przenośną USB podłączyć do urządzenia.

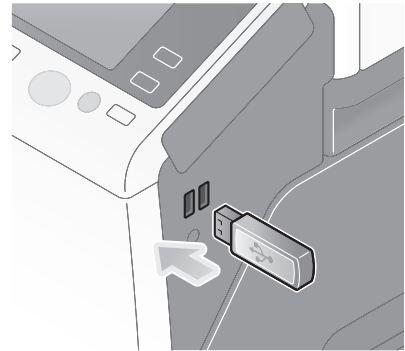

PAMIĘTAJ

Nie należy używać pamięci USB innej, niż pamięć flash.

- 3 Dotknąć [Zapisz dokument w Pamięci zewnętrznej].

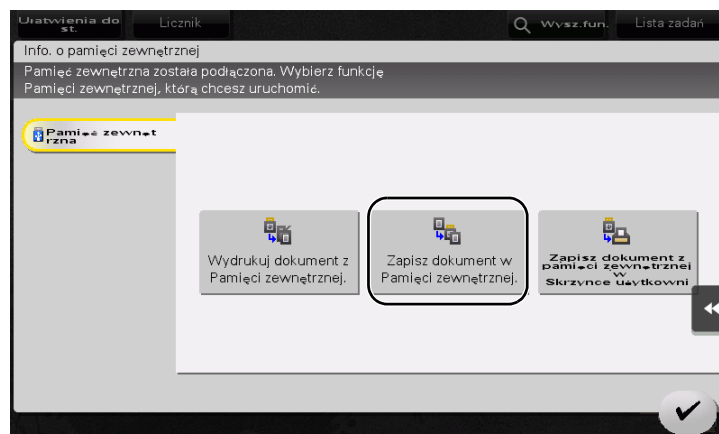

4 Sprawdzić nazwę pliku.

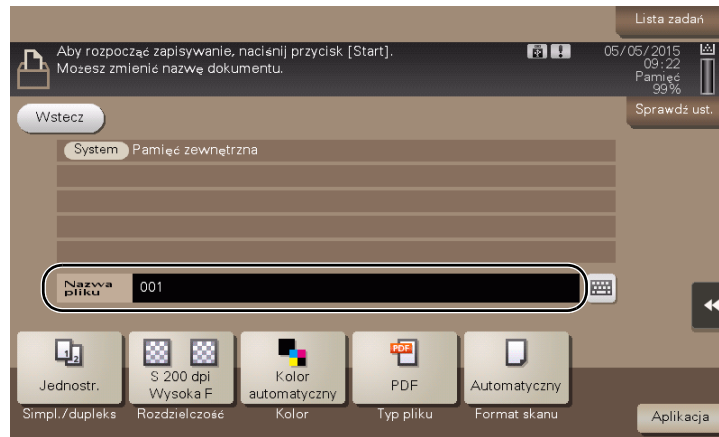

5 Jeśli zachodzi taka potrzeba, sprawdzić ustawienie zapisywania danych.

- Aby sprawdzić ustawienie, należy dotknąć [Sprawdź ust.].
- Aby zmienić nazwę pliku, należy dotknąć nazwę pliku lub ikonę klawiatury.

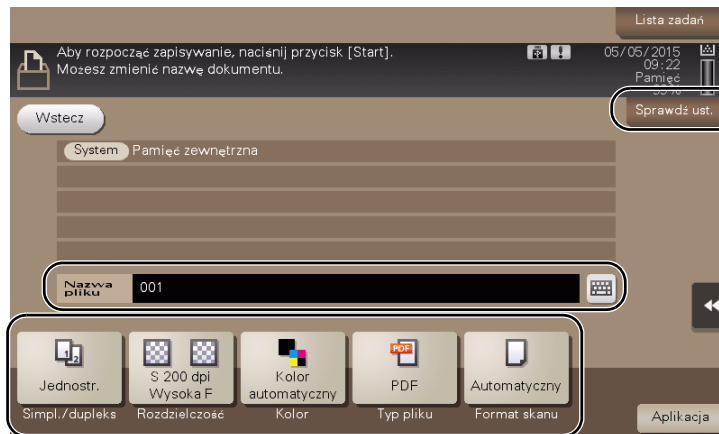

- Ustawienie można również sprawdzić korzystając z przycisków wyświetlanych na **Panelu dotykowym**.
- Aby zmienić ustawienie, należy dotknąć żądany przycisk na **Panelu dotykowym**.

Ustawienia	Opis
[Simpleks/dupleks]	Wybrać, czy zeskanowana ma być jedna strona oryginału, czy obie.
[Rozdzielczość]	Określić rozdzielczość skanowania.
[Kolor]	Wybrać, czy oryginał ma być zeskanowany w trybie kolorowym, czy czarno-białym.
[Typ pliku]	Wybrać rodzaj pliku, w jakim zeskanowane dane mają zostać zapisane.
[Format skanu]	Określić format oryginału, który ma być zeskanowany.

- 6 Nacisnąć przycisk **Start**.

PAMIĘTAJ

Podczas zapisywania danych nie należy odłączać pamięci przenośnej USB.

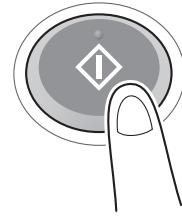

3.7 Korzystanie z funkcji pomocy

3.7.1 Ekran naprowadzania

Urządzenie oferuje funkcję pomocy, która pozwala wyświetlać na ekranie opisy funkcji oraz oglądać procedury obsługi z wykorzystaniem ruchomych obrazów.

Jeśli podczas obsługi urządzenia użytkownik nie będzie czegoś pewien, może spróbować skorzystać z funkcji pomocy.



Wywoływanie pomocy na ekranie, który jest właśnie wyświetlany:

W Menu Pomocy wybrać [Funkcja], by wyświetlić ekran pomocy.

- 1 Nacisnąć przycisk **Informacje** (ustawienie domyślne: Przycisk rejestracji **2**).

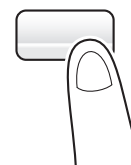

- 2 Wybrać menu.

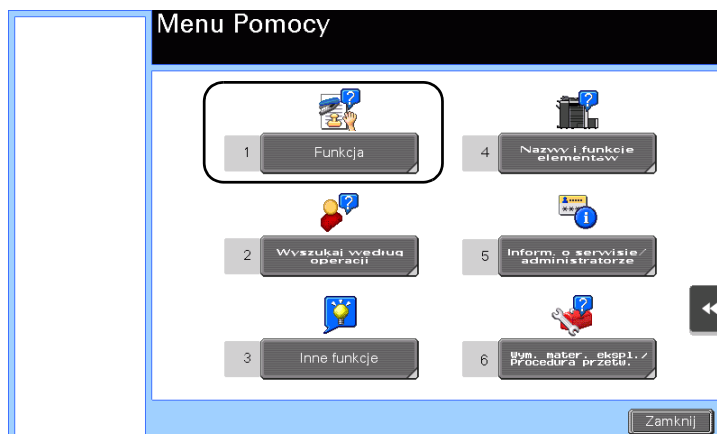

3 Zawęzić informacje do żądanych.

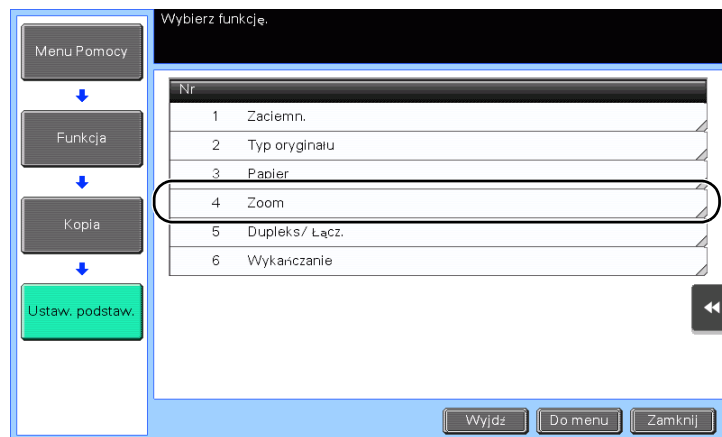
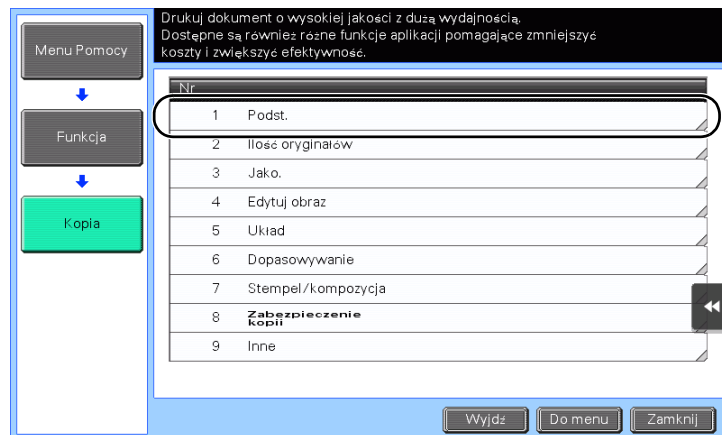
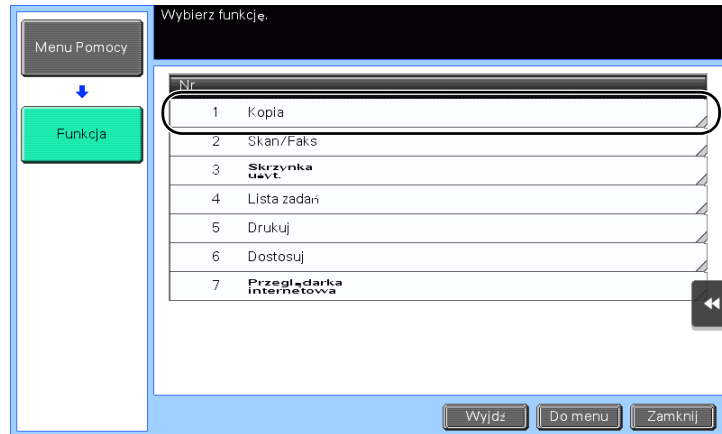

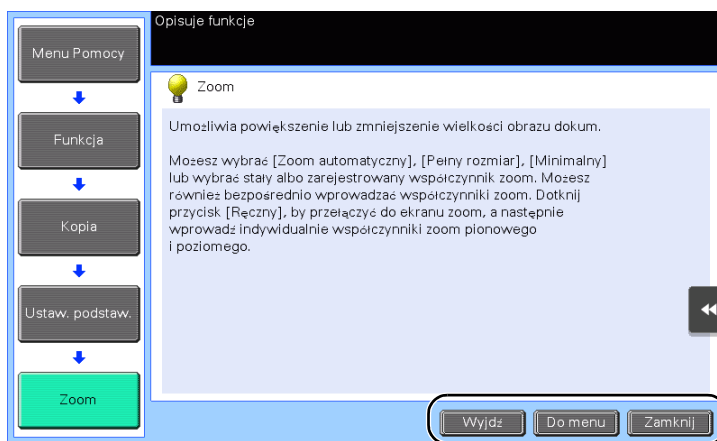

Nazwa	Opis
[Wyjdź]	Umożliwia przywrócenie ekranu wyświetlanego przed pokazaniem ekranu Informacji.
[Do menu]	Umożliwia przywrócenie Menu Pomocy.
[Zamknij]	Umożliwia przywrócenie poprzedniego ekranu.

Wywoływanie pomocy dotyczącej określonej funkcji lub procedury:

Otworzyć Menu Pomocy i wybrać menu w zależności od tego, jakiego tematu wyświetlany ekran pomocy ma dotyczyć.

- 1 Nacisnąć przycisk **Informacje** (ustawienie domyślne: Przycisk rejestracji **2**).

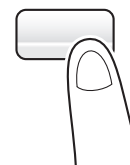

- 2 Wybrać menu.

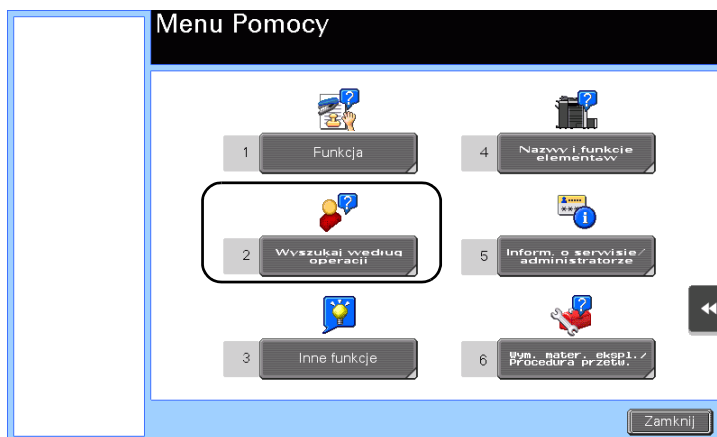

3 Zawęzić informacje do żądanych.

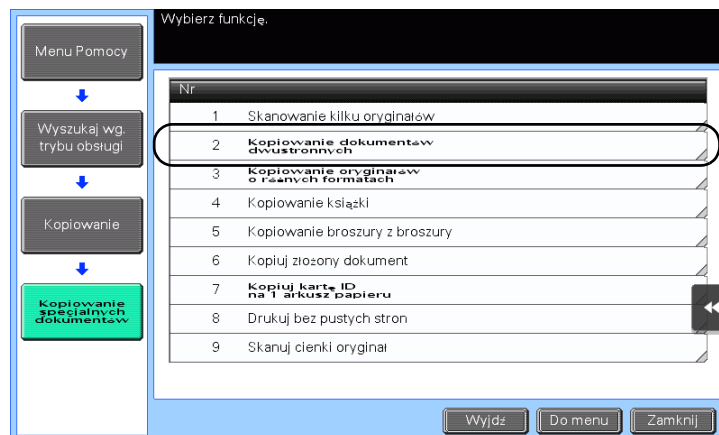
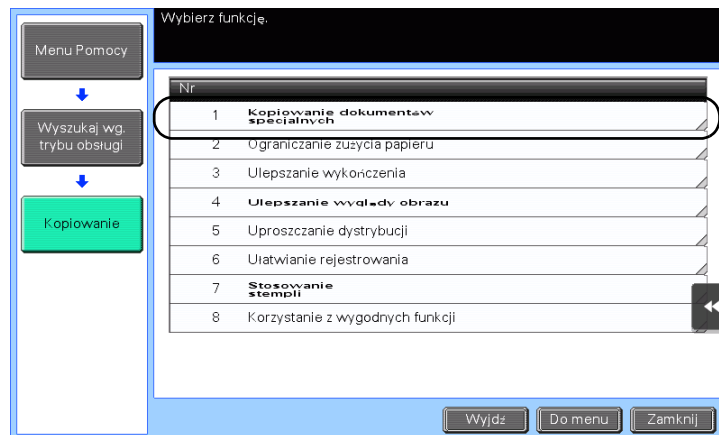
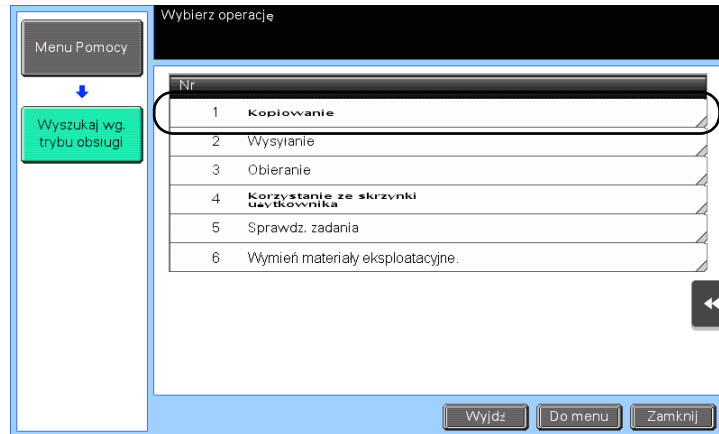

- 4 Dotknięcie [Przejdź do funkcji] spowoduje otwarcie ekranu ustawień funkcji docelowej, dzięki czemu możliwe będzie natychmiastowe skonfigurowanie ustawień.

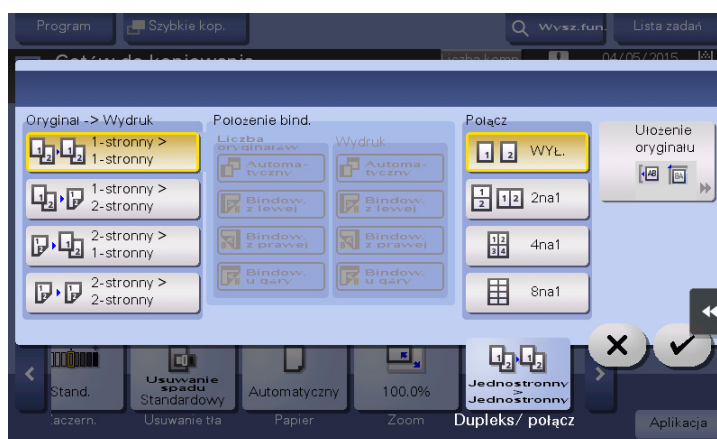
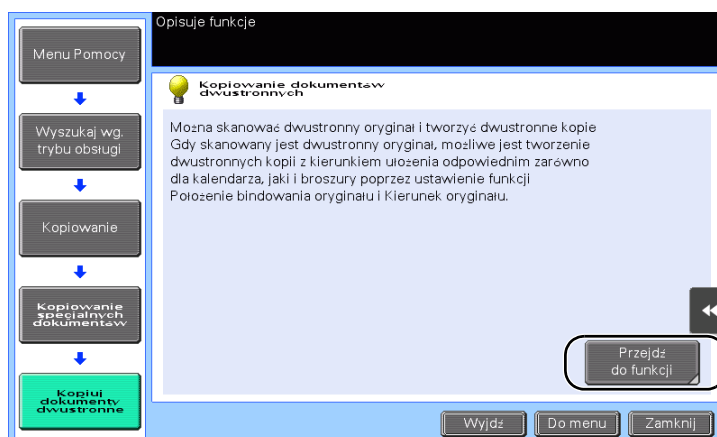

Lista Menu Pomocy

Menu Pomocy oferuje następujące informacje:

Nazwa	Opis
[Funkcja]	Dotknąć ten przycisk, by wyświetlić menu pomocy posortowane zgodnie z nazwami funkcji, jakie mają być wyświetlone na ekranie.
[Wyszukaj według operacji]	Dotknąć ten przycisk, by wyświetlić przykłady obsługi urządzenia wraz z objaśnieniami posortowane według funkcji.
[Inne funkcje]	Dotknąć ten przycisk, by wyświetlić menu pomocy funkcji i ustawień, które ułatwiają eksploatację urządzenia.
[Nazwy i funkcje elementów]	Dotknąć ten przycisk, by sprawdzić nazwę lub funkcję każdej z części urządzenia.
[Inform. o serwisie/ administratorze]	Dotknąć ten przycisk, by wyświetlić informacje o usługach lub o administratorze, nazwę administratora, numer wewnętrzny i adres e-mail.
[Wym. mater. eksplo./ Procedura przetw.]	Dotknąć ten przycisk, by sprawdzić stan materiałów eksploatacyjnych lub procedurę usuwania odpadów z dziurkowania.

3.8 Korzystanie z funkcji [Szybkich zabezpieczeń]

3.8.1 [Szybkie zabezpieczenia]

[Szybkie zabezpieczenia] umożliwiają konfigurację ustawień, która podnosi poziom bezpieczeństwa urządzenia. Aby móc skorzystać z zabezpieczeń urządzenia, producent zaleca użycie funkcji [Szybkich zabezpieczeń] w celu skonfigurowania ustawień.

Wymagane ustawienia

- Dotknąć [Narzędzie], a następnie wybrać [Ustawienia administratora] - [Ustawienia zabezpieczeń] - [Prześlij] - [Szybkie ustawienie zabezpieczeń].
 - Aby poznać informacje na temat domyślnego hasła administratora, należy zapoznać się z Instrukcją obsługi dostępną na płycie CD/DVD.

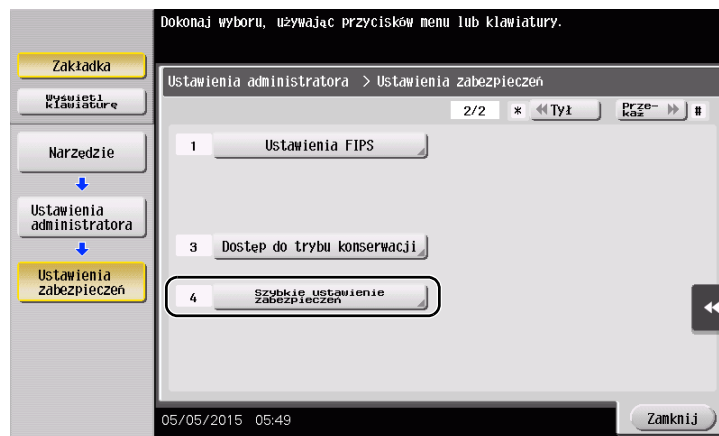

- Skonfigurować ustawienia każdej z opcji.

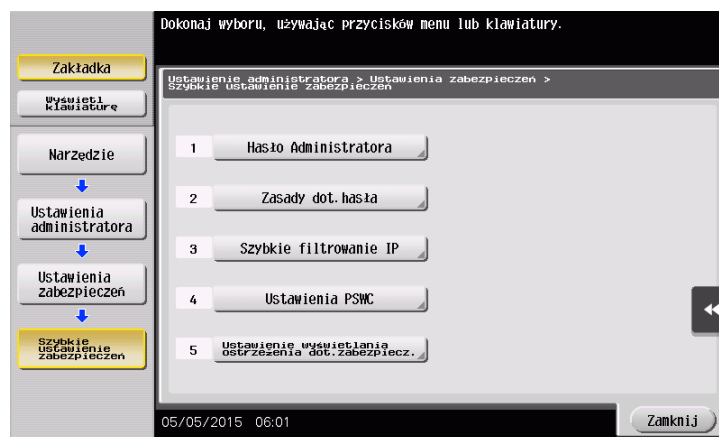

Ustawienia	Opis
[Hasło Administratora]	Zmienić hasło administratora urządzenia.
[Zasady dot. hasła]	Skonfigurować, czy zasady dotyczące hasła mają być używane. Po ich włączeniu, liczba znaków i rodzajów tekstu, jakie można będzie użyć w hasło będzie ograniczona.
[Szybkie filtrowanie IP]	Umożliwia ograniczenie z wykorzystaniem adresu IP (IPv4/IPv6) urządzeń posiadających dostęp do niniejszego urządzenia. Zakres adresów IP, dla których dostęp ma być ograniczony, jest określany automatycznie.
[Ustawienia PSWC]	Wybrać, czy Web Connection ma być używane.
[Ustawienie wyświetlania ostrzeżenia dot. zabezpieczeń.]	Wybrać, czy ekran ostrzeżenia o zabezpieczeniach ma być wyświetlany, jeśli pozostawione jest domyślne hasło administratora lub nie są spełnione zasady dotyczące hasła.

- Kiedy w [Ustawieniu wyświetlania ostrzeżenia dot.zabezpiecz.] ustawiona jest opcja [Wyświetl], gdy pozostawione będzie domyślne hasło administratora lub zasady dotyczące hasła nie będą spełnione, wyświetlany będzie następujący ekran ostrzeżenia o zabezpieczeniach. Dotknąć [Ustaw teraz], by skonfigurować funkcję [Szybkich zabezpieczeń].

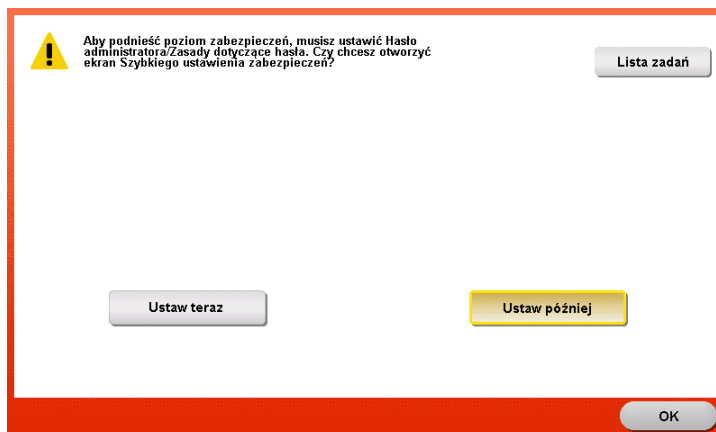

Wskazówki

- Użytkownik może określić, czy przycisk [Szybkie zabezpieczenia] ma być wyświetlany w menu głównym. Domyślnie przycisk ten nie jest pokazywany. Aby przycisk ten wyświetlić, należy dotknąć [Narzędzie], a następnie wybrać [Ustawienia administratora] - [Ustawienia systemowe] - [Ust.wyświetl. użytkownika] - [Ustawienia domyślne menu głównego] - [Przycisk menu głównego].
- Aby poznać informacje na temat domyślnego hasła administratora, należy zapoznać się z Instrukcją obsługi dostępną na płycie CD/DVD.

Odsyłacz

Aby poznać szczegółowe informacje, patrz płyta CD/DVD z Instrukcją obsługi.

4

Funkcje zaawansowane

4 Funkcje zaawansowane

4.1 Korzystanie z funkcji zaawansowanych

4.1.1 Co to są funkcje zaawansowane?

Różne funkcje zwiększające łatwość obsługi MFP w niniejszym podręczniku nazywane są funkcjami zaawansowanymi.

Urządzenie wyposażone jest w następujące funkcje zaawansowane.



Wskazówki

- Aby skorzystać z funkcji zaawansowanej, należy zarejestrować **i-Option** lub utworzyć skojarzenie z aplikacją **My Panel Manager**.

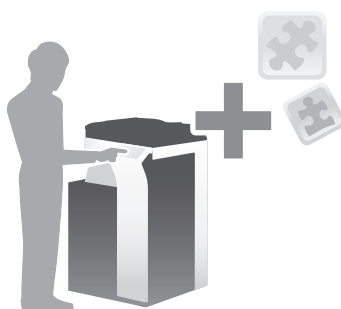

Nazwa	Opis
Przetwarzanie PDF	Możliwe jest skonfigurowanie ustawień wymaganych podczas konwertowania zeskanowanych danych do pliku PDF. <ul style="list-style-type: none"> • Wymaga to rejestracji i-Option LK-102 v3 lub i-Option LK-110 v2.
PDF z możliwością wyszukiwania	Możliwe jest skonwertowanie zeskanowanych danych do pliku możliwego do przeszukania PDF. <ul style="list-style-type: none"> • Wymaga to rejestracji i-Option LK-105 v4 lub i-Option LK-110 v2.
Rozszerzenia typów plików	Obsługuje funkcje, takie jak funkcja umożliwiająca konwertowanie pliku do formatu DOCX lub XLSX, funkcja generująca dane o wysokiej funkcjonalności i dobrej jakości, a także funkcja Wydruku odebranego e-maila. <ul style="list-style-type: none"> • Wymagana jest rejestracja i-Option LK-110 v2.
ThinPrint	Jeśli włączony jest ThinPrint, umożliwia korzystanie z urządzenia jako z klienta ThinPrint (klient .print). <ul style="list-style-type: none"> • Wymagana jest rejestracja i-Option LK-111.
TPM	Układ scalony Trusted Platform Module można wykorzystać do wzmocnienia bezpieczeństwa, ponieważ umożliwia on szyfrowanie poufnych informacji, takich jak certyfikaty i hasła używane w urządzeniu. <ul style="list-style-type: none"> • Wymagana jest rejestracja i-Option LK-115 v2.
Wydruk uniwersalny	Umożliwia wykonywanie z komputera zadań wydruku zapisanych w dowolnym urządzeniu. Wydruki mogą być wykonywane z żadanego urządzenia znajdującego się w tej samej grupie wydruku uniwersalnego. <ul style="list-style-type: none"> • Wymaga to rejestracji i-Option LK-114.
Mój panel	Możliwe jest dostosowanie sposobu wyświetlania Panelu sterowania urządzenia dla każdego z użytkowników. <ul style="list-style-type: none"> • Wymagane jest utworzenie skojarzenia z My Panel Manager.
Mój adres	Możliwe jest wykorzystywanie książki adresowej do własnych celów (Moja książka adresowa). <ul style="list-style-type: none"> • Wymagane jest utworzenie skojarzenia z My Panel Manager.

Ponadto, urządzenie obsługuje takie funkcje zaawansowane, jak font kodu kreskowego, font unicode i font OCR.

Odsyłacz

Aby poznać szczegółowe informacje, patrz płyta CD/DVD z Instrukcją obsługi.

4.1.2 Tworzenie skojarzenia z aplikacją

Aby móc korzystać z funkcji Mój panel lub Mój adres, konieczne jest nabycie **My Panel Manager** i włączenie funkcji docelowej w tej aplikacji.

Aby poznać szczegóły na temat sposobu włączania takiej funkcji, patrz Instrukcja obsługi **My Panel Manager**.

Wskazówki

- Aby móc korzystać z funkcji Mojego adresu, konieczne jest **Rozszerzenie pamięci**.
- W niektórych obszarach **Dysk twardy** jest opcjonalny. Jeśli instalowane jest **Rozszerzenie pamięci**, **Dysk twardy** również musi być zainstalowany w urządzeniu.

4.1.3 Rejestracja licencji i-Option

Aby do urządzenia dodać funkcję opcjonalną, konieczne jest nabycie **i-Option** i zarejestrowanie licencji.

Wskazówki

- Sprawdzić, czy urządzenie umożliwia podłączenie do Internetu.
- **Rozszerzenie pamięci** umożliwia korzystanie z **i-Option LK-102 v3/LK-105 v4/LK-106/LK-107/LK108/LK-110 v2/LK-114**.
- **i-Option LK-110 v2** uwzględnia licencje funkcji dla **i-Option LK-102 v3** i **i-Option LK-105 v4**. Jeśli użytkownik nabydzie **i-Option LK-110 v2**, nie będzie zmuszony kupować **i-Option LK-102 v3** lub **i-Option LK-105 v4**.
- W niektórych obszarach **Dysk twardy** jest opcjonalny. Jeśli instalowane jest **Rozszerzenie pamięci**, **Dysk twardy** również musi być zainstalowany w urządzeniu.

Aby poznać szczegóły na temat nabywania lub instalowania modułów opcjonalnych, należy skontaktować się z przedstawicielem serwisu.

Przygotowania

Poniżej opisane zostały przygotowania do korzystania z funkcji zaawansowanych. Aby poznać szczegóły, patrz odpowiednia strona.

Przeprowadzenie przygotowań nie jest konieczne, gdy wykonywany jest drugi i kolejne wydruki.

- 1** Włączanie funkcji **i-Option** (administrator)
 - Włączyć funkcję **i-Option** w tym urządzeniu. Aby poznać szczegóły, patrz str. 4-10.
 - Jeśli użytkownik nie może aktywować powyższej funkcji, powinien przejść do kroków 2. i 3.
- 2** Rejestracja licencji **i-Option** (administrator)
 - Licencję opcji należy zarejestrować na odpowiedniej stronie internetowej. W celu uzyskania szczegółowych informacji, patrz str. 4-7.
- 3** Włączanie funkcji **i-Option** (administrator)
 - Aby włączyć funkcję, należy wprowadzić kod licencji. W celu uzyskania szczegółowych informacji, patrz str. 4-10.
- 4** Konfiguracja każdej z funkcji (administrator)
 - Skonfigurować żądane ustawienia każdej z funkcji zaawansowanych. W celu uzyskania szczegółowych informacji, patrz str. 4-11.

Odsyłacz

Aby poznać szczegółowe informacje na temat procedury, patrz Płyta CD/DVD z Instrukcją obsługi.

Włączanie funkcji i-Option

- 1 Przygotować certyfikat tokena dostarczony wraz z **i-Option**.
- 2 Dotknąć [Narzędzie] i wybrać [Ustawienia administratora] - [Przełącz] - [Ustawienia licencji] - [Licencja instalacyjna] - [Kod token].
 - Aby poznać informacje na temat domyślnego hasła administratora, należy zapoznać się z Instrukcją obsługi dostępną na płycie CD/DVD.

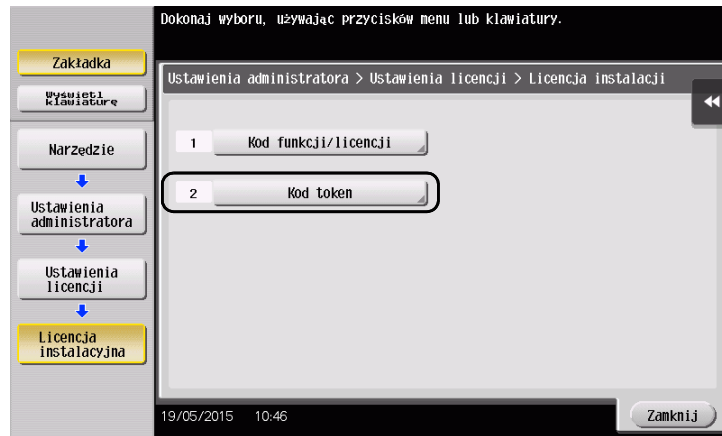

- 3 Wprowadzić numer tokena pokazany w certyfikacie tokena.

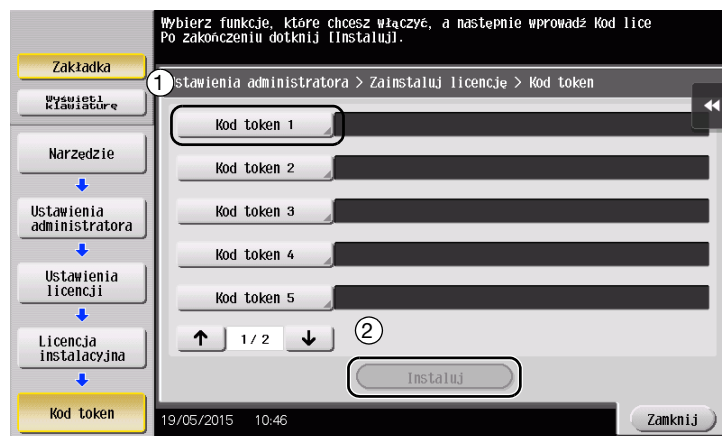

- 4 Wybrać [Tak], a następnie dotknąć [OK].



Urządzenie jest podłączone do Internetu, dzięki czemu może komunikować się z Serwerem Zarządzania Licencjami (LMS). Urządzenie ponownie uruchomi się automatycznie.

Wskazówki

- Kiedy włączana jest funkcja **i-Option** przez Internet, urządzenie należy połączyć z Serwerem zarządzania licencjami (LMS) przez serwer proxy używany do diagnostyki zdalnej. Aby poznać szczegółowe informacje na temat konfigurowania serwera proxy używanego do diagnostyki zdalnej, patrz płyta CD/DVD z Instrukcją obsługi.

Rejestracja licencji i-Option

Zarejestrować żądany kod i treść certyfikatu tokena na stronie internetowej Serwera licencji (LMS).

Procedura ta jest dostępna, gdy urządzenie nie może być podłączone do Internetu.

- 1 Dotknąć [Narzędzie] i wybrać [Ustawienia administratora] - [Prześlij] - [Ustawienia licencji] - [Uzyskaj kod żądania].
 - Aby poznać informacje na temat domyślnego hasła administratora, należy zapoznać się z Instrukcją obsługi dostępną na płycie CD/DVD.

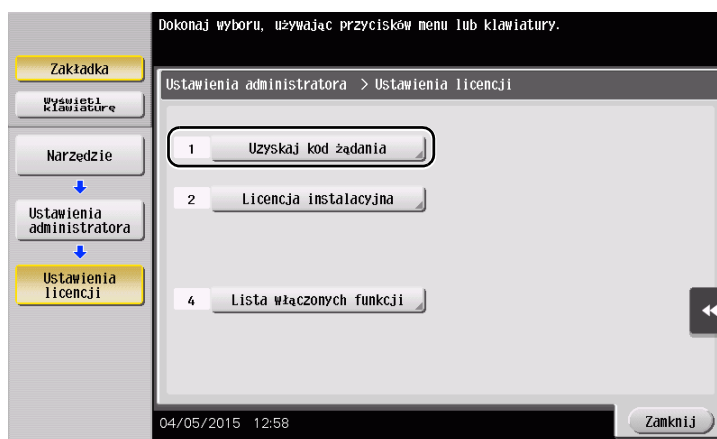

- 2 Dotknąć [Tak] i [OK].

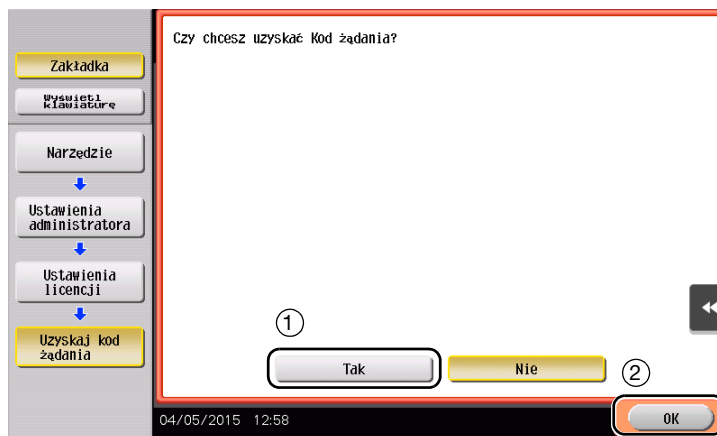

- 3 Dotknięcie [Drukuj] pozwoli wydrukować numer seryjny i kod żądania.
 - Należy przygotować wydrukowany numer seryjny, kod żądania i certyfikat tokena załączony do **i-Option**.

- 4 Wejść na stronę internetową Serwera Zarządzania Licencjami (LMS). Wprowadzić [MFP Serial Number] i [Request Code], a następnie kliknąć [Next].

→ Adres strony internetowej to <https://lms.konicaminolta.com/index.aspx>.

- 5 Wprowadzić [Token Number], wybrać opcję, która ma być zarejestrowana z listy [Product Description], a następnie kliknąć [Next].

- 6 Zatwierdzić dane rejestracyjne, a następnie kliknąć [Generate License Code].

7 Kod licencji i kod funkcji zostają udostępnione.

Language English

Generate License Code

Generate License Code

MFP Information → Input Token No. → Confirmation → **Generate Code**

You have successfully generated a License Code.
Please save all information for future use.

MFP Serial Number: A2X204 I 104 008

License Code: 00000000000000000000000000000000 (To enable via Web Connection)
00000000000000000000000000000000 (To enable via MFP)

Function Code: [redacted]

Product Description: i-Option LK-105 v4

Download Print Generate Additional License Codes

Wskazówki

- Wydany kod licencji i kod funkcji są wymagane do aktywowania **i-Option**. Należy je zanotować lub wydrukować klikając [Print].
- Można je również zapisać w urządzeniu pamięci przenośnej USB. Aby zapewnić wygodną obsługę, wprowadzanie kodu licencji można pominąć korzystając z urządzenia pamięci przenośnej USB.
- Jeśli używane jest urządzenie pamięci przenośnej USB, należy je podłączyć i kliknąć [Download], by zapisać kod licencji.

Włączanie funkcji i-Option z wykorzystaniem licencji

Zarejestrować kody licencji i funkcji w urządzeniu.

Procedura ta jest dostępna, gdy urządzenie nie może być podłączone do Internetu.

Wprowadzając kody

- 1 Dotknąć [Narzędzia], wybrać [Ustawienia administratora] - [Prześlij] - [Ustawienia licencji] - [Licencja instalacyjna] - [Kod funkcji/licencji].
 - Aby poznać informacje na temat domyślnego hasła administratora, należy zapoznać się z Instrukcją obsługi dostępną na płycie CD/DVD.

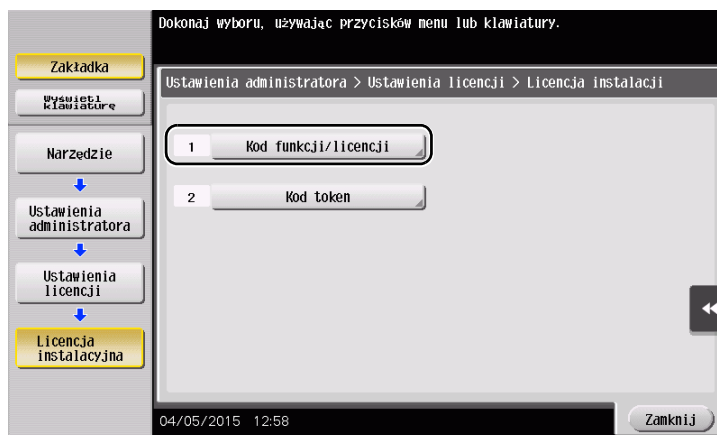

- 2 Wprowadzić wcześniej zanotowane kody licencji i funkcji.

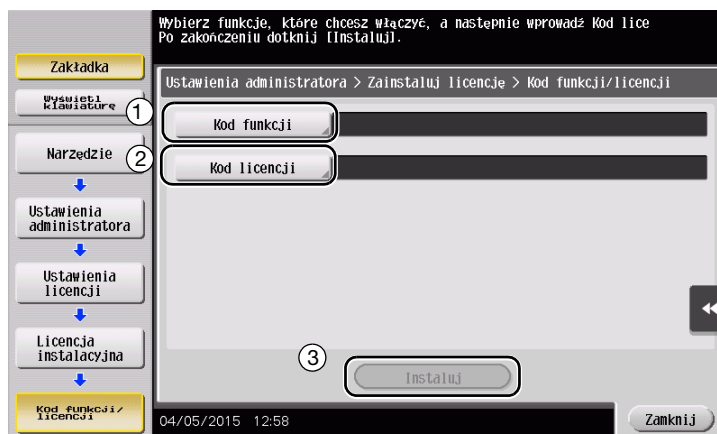

- 3 Wybrać [Tak], a następnie dotknąć [OK].

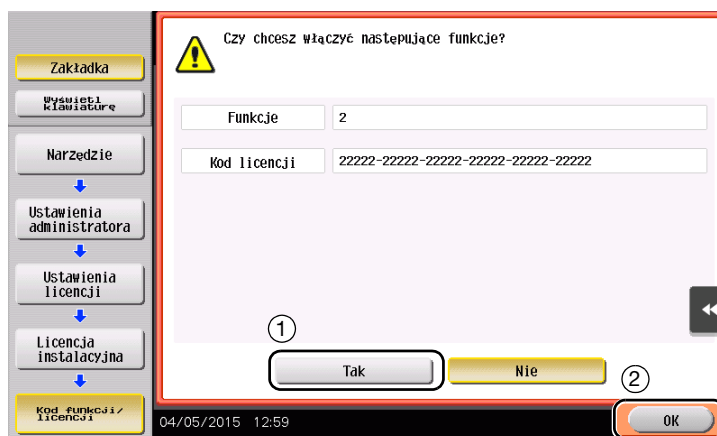

Urządzenie automatycznie uruchomi się ponownie.

Korzystając z urządzenia pamięci przenośnej USB

- 1 Podłączyć urządzenie pamięci przenośnej USB, na którym zapisany jest kod licencji.

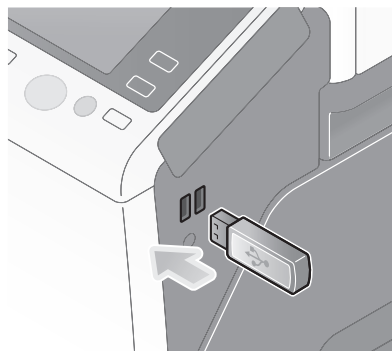

- 2 Dotknąć [Narzędzie], wybrać [Ustawienia administratora] - [Prześlij] - [Ustawienia licencji] - [Instaluj licencję z pamięci zewnętrznej].

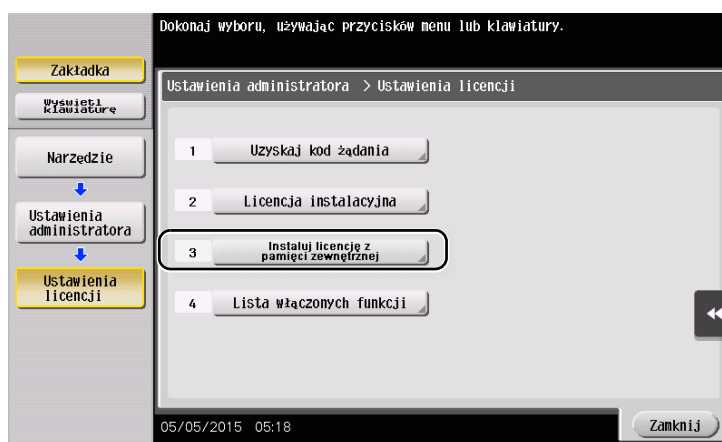

- 3 Wybrać [Tak], a następnie dotknąć [OK].

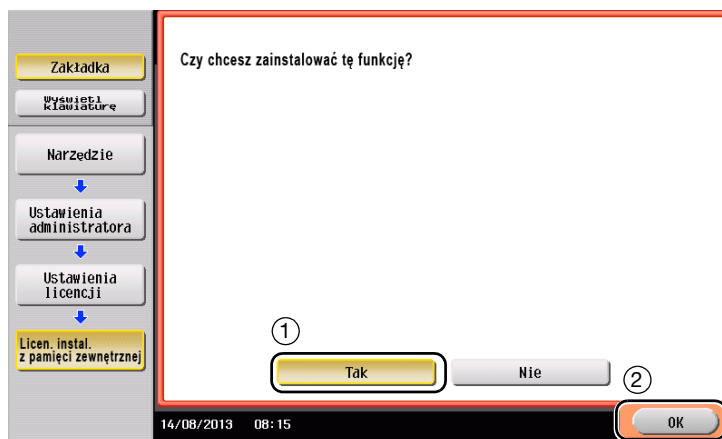

Urządzenie automatycznie uruchomi się ponownie.

Konfiguracja każdej z funkcji

Skonfigurować żądane ustawienia każdej z funkcji zaawansowanych.

Odsyłacz

Aby poznać szczegółowe informacje na temat wymaganych opcji ustawień każdej z funkcji zaawansowanych, patrz Płyta CD/DVD z Instrukcją obsługi.

4.2 Korzystanie z funkcji przeglądarki internetowej

4.2.1 Wymagane ustawienia i procedury

Możliwe jest używanie przeglądarki na **Panelu dotykowym** urządzenia.

W niniejszej części opisany został sposób umożliwiający wyświetlanie i drukowanie stron sieci Web z **Panelu dotykowego** niniejszego urządzenia.



Wskazówki

- Sprawdzić, czy urządzenie umożliwia podłączenie do Internetu.
- Aby móc korzystać z Przeglądarki internetowej, wcześniej należy skonfigurować ustawienia administrator.

Przygotowania

Poniżej opisane zostały przygotowania do korzystania z funkcji Przeglądarki internetowej. Aby poznać szczegóły, patrz odpowiednia strona.

Przeprowadzenie przygotowań nie jest konieczne, gdy wykonywany jest drugi i kolejne wydruki.

- 1** Aktywowanie funkcji Przeglądarki internetowej (administrator)
 - Aktywować funkcję Przeglądarki internetowej w urządzeniu. W celu uzyskania szczegółowych informacji, patrz str. 4-13.
 - Jeśli użytkownik nie może aktywować Przeglądarki internetowej, powinien przejść do kroków 2. i 3.
- 2** Rejestrowanie licencji (administrator)
 - Licencję należy zarejestrować na odpowiedniej stronie internetowej. W celu uzyskania szczegółowych informacji, patrz str. 4-14.
- 3** Aktywowanie Przeglądarki internetowej z wykorzystaniem licencji (administrator)
 - Aby włączyć funkcję, należy wprowadzić kod licencji. W celu uzyskania szczegółowych informacji, patrz str. 4-16.

Kolejność operacji

Poniżej opisana została procedura. Aby poznać szczegóły, patrz odpowiednia strona.

- 1 Uruchamianie Przeglądarki internetowej
 - W celu uzyskania szczegółowych informacji, patrz str. 4-20.
- 2 Wyświetlanie stron sieci Web
 - W celu uzyskania szczegółowych informacji, patrz str. 4-20.
- 3 Drukowanie aktualnie wyświetlanej strony lub połączzonego pliku
 - W celu uzyskania szczegółowych informacji, patrz str. 4-21.

Odsyłacz

Aby poznać szczegółowe informacje, patrz płyta CD/DVD z Instrukcją obsługi.

Aktywowanie funkcji Przeglądarki internetowej

- 1 Dotknąć [Narzędzie] i wybrać [Ustawienia administratora] - [Ustawienia sieciowe] - [Prześlij] (dwukrotnie) - [Ustawienia przeglądarki sieciowej] - [Ustawienia użytkownika przeglądarki].
 - Aby poznać informacje na temat domyślnego hasła administratora, należy zapoznać się z Instrukcją obsługi dostępną na płycie CD/DVD.

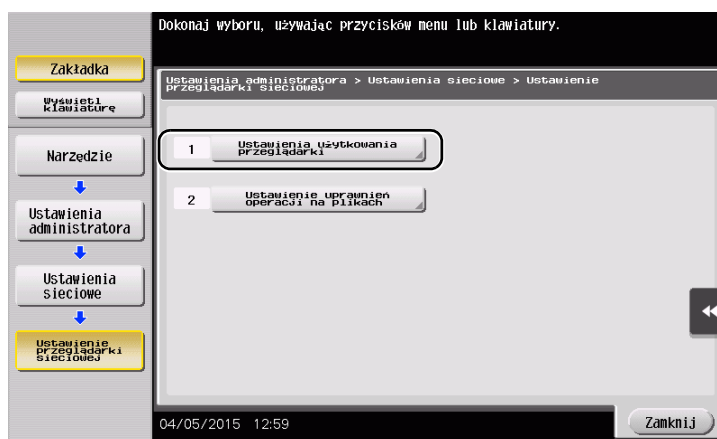

- 2 Wybrać [Wł.], a następnie dotknąć [OK].

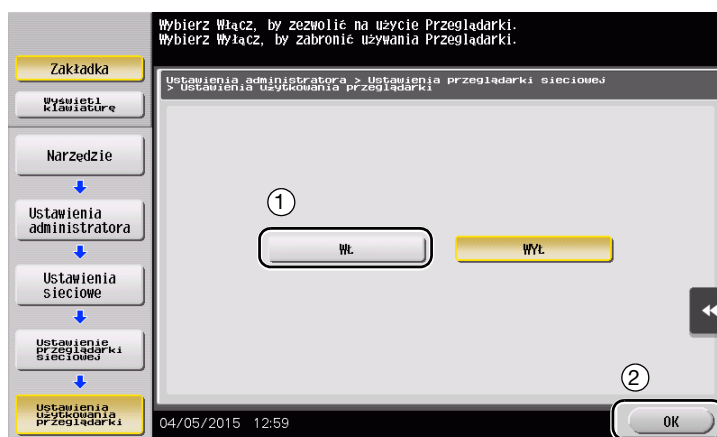

Urządzenie jest połączone do Internetu, dzięki czemu może komunikować się z Serwerem Zarządzania Licencjami (LMS). Urządzenie ponownie uruchomi się automatycznie.

Wskazówki

- Kiedy włączana jest funkcja Przeglądarki sieciowej poprzez Internet, urządzenie należy połączyć z Serwerem zarządzania licencjami (LMS) przez serwer proxy wykorzystywany do diagnostyki zdalnej. Aby poznać szczegółowe informacje na temat konfigurowania serwera proxy wykorzystywanego do diagnostyki zdalnej, patrz płyta CD/DVD z Instrukcją obsługi.

Rejestrowanie licencji

Numer seryjny urządzenia należy zarejestrować na stronie sieci Web Serwera Zarządzania Licencjami (LMS). Procedura ta jest dostępna, gdy urządzenie nie może być podłączone do Internetu.

- 1 Wyświetlić numer seryjny urządzenia. Dotknąć [Narzędzie] i wybrać [Informacje o urządzeniu].

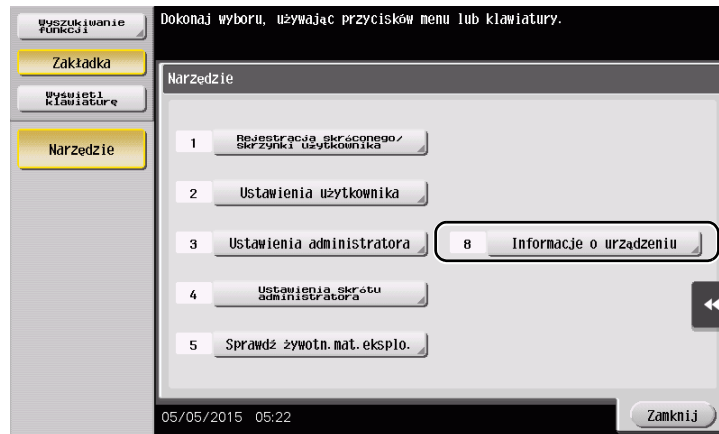

- 2 Zanotować numer seryjny urządzenia.

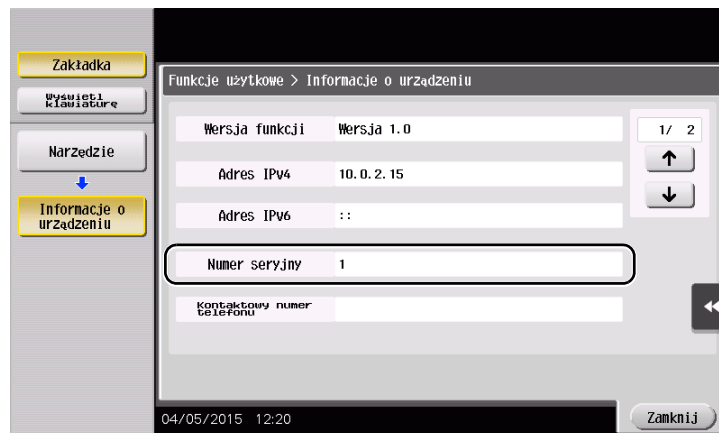

- 3 Wejść na stronę internetową Serwera Zarządzania Licencjami (LMS). Wprowadzić [MFP Serial Number], a następnie kliknąć [Next].

→ Adres strony internetowej to: <https://lms.konicaminolta.com/activate>.

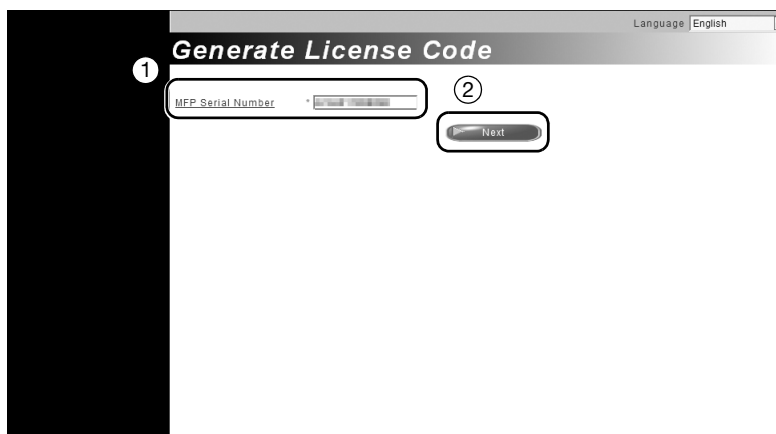

- 4 Sprawdzić komunikat, a następnie kliknąć [OK].

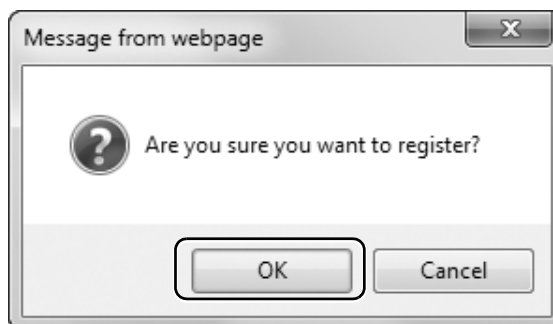

- 5 Wydany zostanie kod licencji.

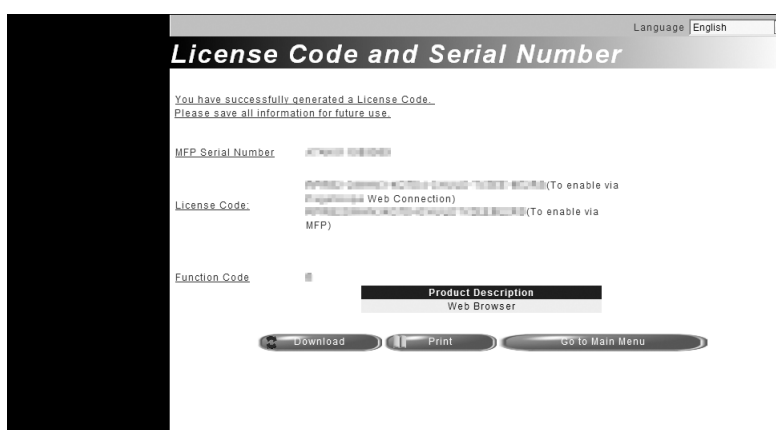

Wskazówki

- Wydany kod licencji jest wymagany do aktywowania funkcji Przeglądarki internetowej. Należy je zanotować lub wydrukować klikając [Print].
- Można je również zapisać w urządzeniu pamięci przenośnej USB. Aby zapewnić wygodną obsługę, wprowadzanie kodu licencji można pominąć korzystając z urządzenia pamięci przenośnej USB.
- Jeśli używane jest urządzenie pamięci przenośnej USB, należy je podłączyć i kliknąć [Download], by zapisać kod licencji.

Aktywowanie Przeglądarki internetowej z wykorzystaniem licencji

Kod licencji zarejestrować w urządzeniu.

Procedura ta jest dostępna, gdy urządzenie nie może być podłączone do Internetu.

Wprowadzając kody

- 1 Dotknąć [Narzędzie] i wybrać [Ustawienia administratora] - [Ustawienia sieciowe] - [Prześlij] (dwukrotnie) - [Ustawienia przeglądarki sieciowej] - [Ustawienia użytkownika przeglądarki].
→ Aby poznać informacje na temat domyślnego hasła administratora, należy zapoznać się z Instrukcją obsługi dostępną na płycie CD/DVD.

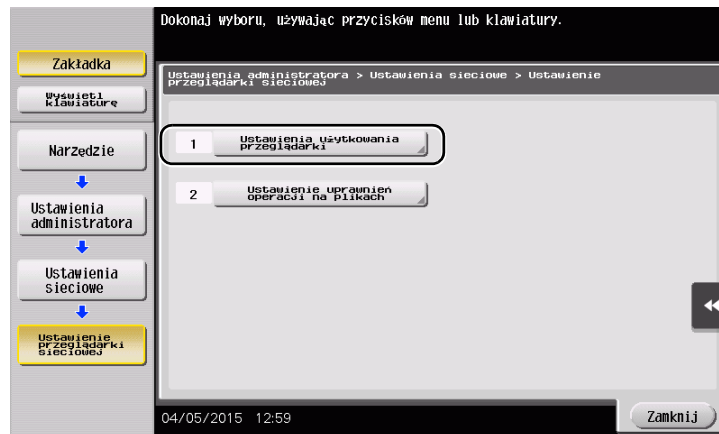

- 2 Wybrać [Wł.], a następnie dotknąć [OK].

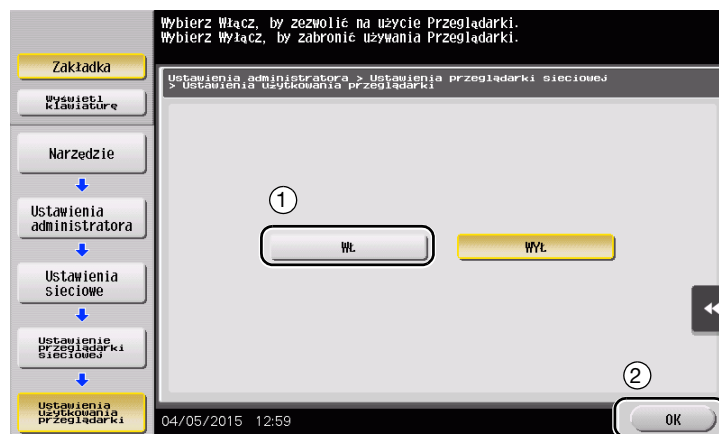

- 3 Kiedy pokazany zostanie przedstawiony poniżej ekran, należy dotknąć [Kod funkcji/licencji].

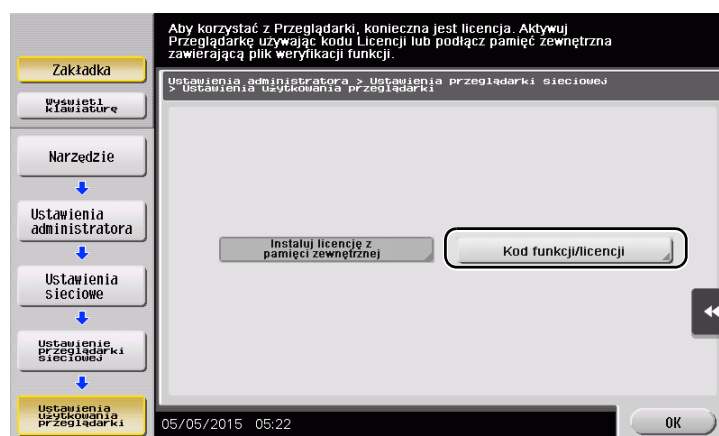

- 4 Wprowadzić zanotowany wcześniej kod licencji.

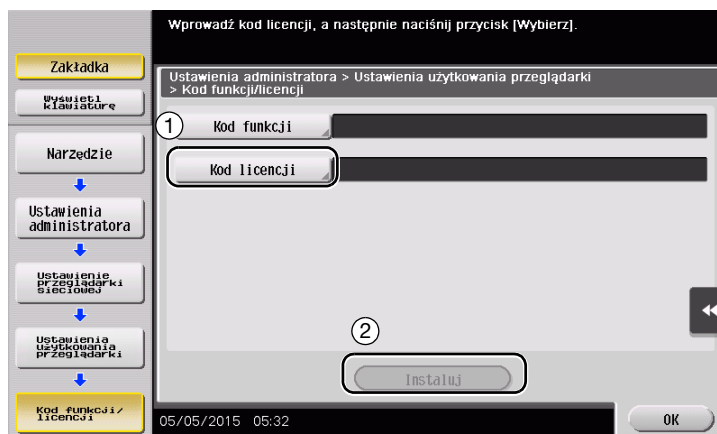

- 5 Wybrać [Tak], a następnie dotknąć [OK].

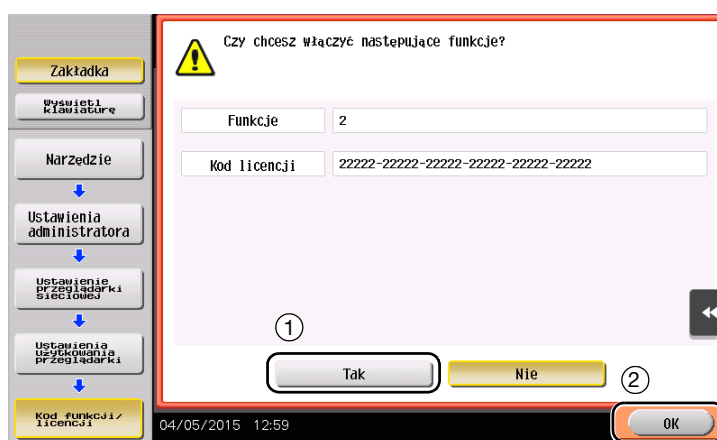

Urządzenie automatycznie uruchomi się ponownie.

Korzystając z urządzenia pamięci przenośnej USB

- 1 Dotknąć [Narzędzie] i wybrać [Ustawienia administratora] - [Ustawienia sieciowe] - [Prześlij] (dwukrotnie) - [Ustawienia przeglądarki sieciowej] - [Ustawienia użytkownika przeglądarki].

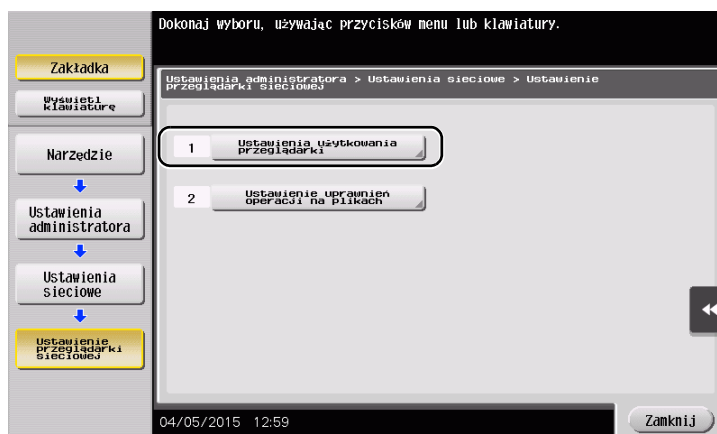

- 2 Wybrać [WŁ], a następnie dotknąć [OK].

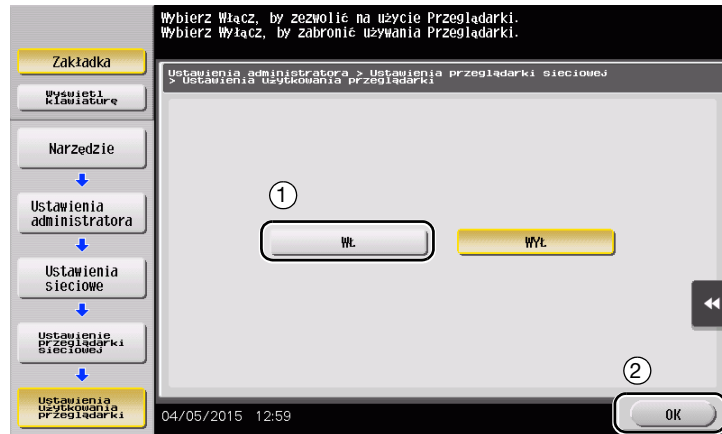

- 3 Zaczekać kilka chwil, aż pokazany zostanie przedstawiony poniżej ekran.

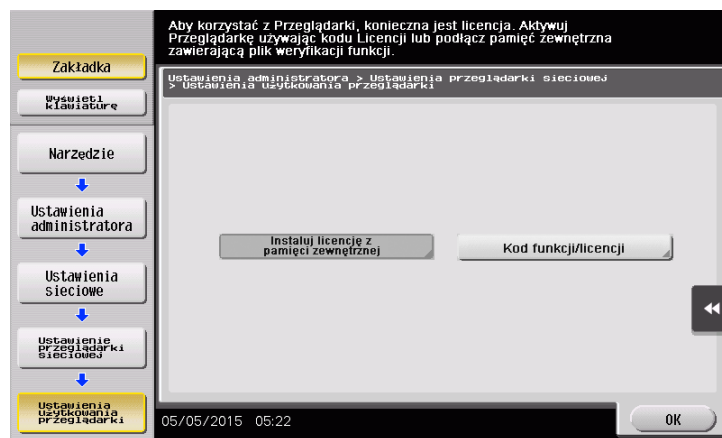

- 4 Podłączyć urządzenie pamięci przenośnej USB, na którym zapisany jest kod licencji.

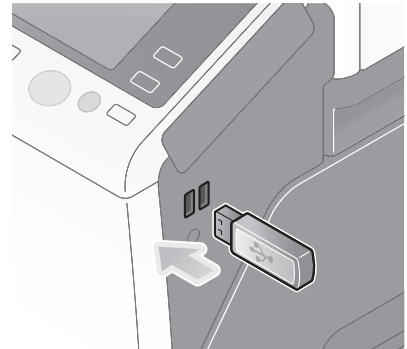

- 5 Wybrać [Instaluj licencję z pamięci zewnętrznej].

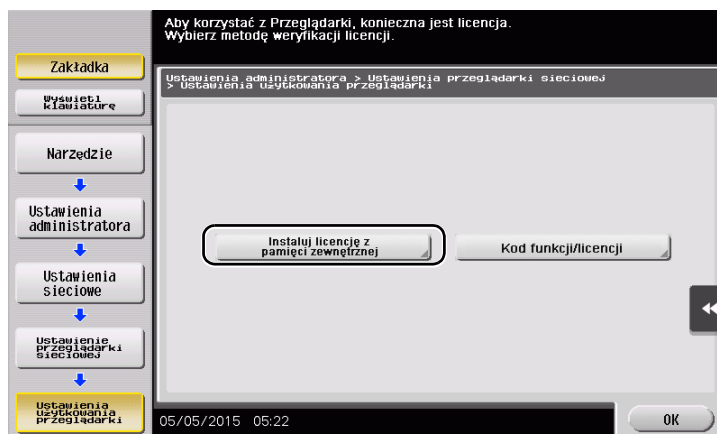

- 6 Wybrać [Tak], a następnie dotknąć [OK].

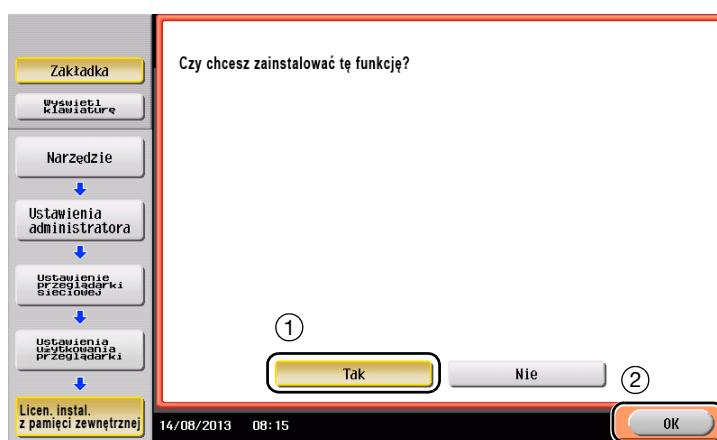

Urządzenie automatycznie uruchomi się ponownie.

Uruchamianie Przeglądarki internetowej

→ Dotknąć [Przeglądarka].

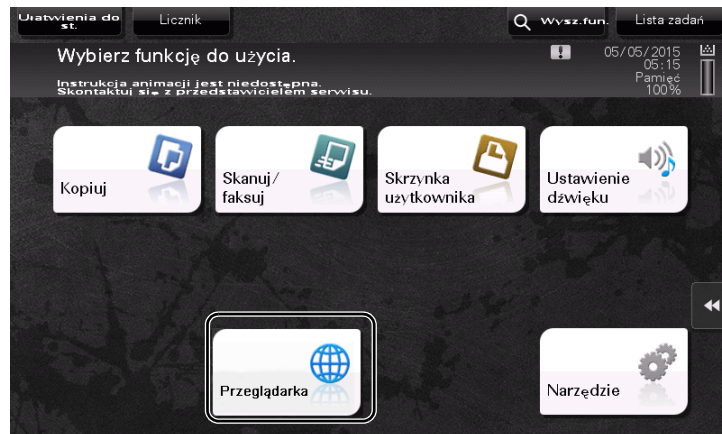

Uruchomiona zostanie Przeglądarka internetowa.

Wskazówki

- Wyświetlona będzie wcześniej ustawiona strona główna.

Wyświetlanie stron sieci Web

- 1 Dotknąć obszar wyświetlania URL.
- 2 Wprowadzić URL żądanej strony, a następnie dotknąć [OK].
Wyświetlona zostanie strona docelowa.

Wskazówki

- Wybranie [Menu] - [Wyświetlacz] umożliwi powiększenie i zmniejszenie pokazywanej strony lub zmianę kodu znakowego.
- Wybranie [Menu] - [Zakładka] umożliwi otwarcie nowej zakładki i wyświetlenie innej strony.

Drukowanie aktualnie wyświetlanej strony lub połączonego pliku

Aktualnie wyświetlana strona

- 1 Dotknąć [Drukuj].
- 2 Określić papier wydruku.
→ Aby zmienić ustawienie, należy dotknąć żądany przycisk na **Panelu dotykowym**.

Ustawienia	Opis
[Simpleks/dupleks]	Wybrać, czy drukowanie ma być wykonane po jednej, czy po obu stronach arkuszy papieru. Aby określić drukowanie dwustronne, należy wybrać położenie bindowania.
[Wykańczanie]	Skonfigurować ustawienia oddzielania, dziurkowania lub zszywania wydruków.

- 3 Nacisnąć przycisk **Start**.



Połączony plik

Urządzenie umożliwia wydrukowanie pliku PDF, pliku XPS, pliku OOXML, pliku PPML lub pliku TIFF.

- 1 Wybrać łącze do pliku, który ma być wydrukowany.
- 2 Dotknąć [Drukuj].
 - Jeśli łącze prowadzi do pliku PDF, użytkownik może dotknąć [Podgląd], by sprawdzić jego zawartość zanim go wydrukuje.
- 3 Określić papier wydruku.
 - Aby zmienić ustawienie, należy dotknąć żądany przycisk na **Panelu dotykowym**.

Ustawienia	Opis
[Simpleks/dupleks]	Wybrać, czy drukowanie ma być wykonane po jednej, czy po obu stronach arkuszy papieru. Aby określić drukowanie dwustronne, należy wybrać położenie bin-dowania.
[Wykańczanie]	Skonfigurować ustawienia oddzielania, dziurkowania lub zszywania wydruków.

- 4 Nacisnąć przycisk **Start**.





Rozwiązywanie problemów

5 Rozwiązywanie problemów

5.1 Komunikaty podstawowe i środki zaradcze

5.1.1 Komunikat dotyczący wymiany materiałów eksploatacyjnych lub przeprowadzenia czyszczenia

Wyświetlany jest komunikat mówiący o tym, że nadszedł czas, by wymienić w urządzeniu materiały eksploatacyjne, których okres przydatności wygasa. Ponadto, komunikat jest również wyświetlany, kiedy **szyba skanowania szczelinowego** jest zabrudzona.

Należy wymienić wskazane w komunikacie materiały eksploatacyjne lub oczyścić **szybę skanowania szczelinowego**.



Komunikat zalecający wymianę określonych części oznacza, że okres przydatności tych części niedługo wygaśnie. Pomimo, że przez jakiś czas po wyświetleniu takiego komunikatu drukowanie nadal jest możliwe, zaleca się, by szybko zadbać o zamienniki wyczerpujących się materiałów eksploatacyjnych.

- W przypadku **zasobnika na toner** pokazywane jest: [Toner bliski wyczerpania. Wymień po pokazaniu komunikatu.], a następnie wyświetlane jest [Wymień zasobnik na toner.]. Zasobnik na toner należy wymienić zgodnie z warunkami umowy na konserwację.
- W przypadku **Zespołu bębna**: Kiedy pokazany zostanie komunikat [Należy wymienić zespół bębna.], należy go wymienić zgodnie z umową na konserwację.
- W przypadku **Zespołu wywołującego**: Kiedy pokazany zostanie komunikat [Należy wymienić zespół wywołujący.], użytkownik powinien skontaktować się z przedstawicielem serwisu.
- W przypadku **Pojemnika na zużyty toner**: Kiedy pokazany zostanie komunikat [Pojemnik na zużyty toner wymaga wymiany.], należy go wymienić zgodnie z umową na konserwację.

Jeśli po dokonaniu wymiany lub przeprowadzeniu czyszczenia komunikat nadal jest wyświetlany, należy skontaktować się z przedstawicielem serwisu.

5.1.2 Komunikat dotyczący zacięcia papieru nie znika

W częściach innych, niż wskazywane na **panelu dotykowym** może pozostawać zacięty papier. Należy ponownie sprawdzić części nie pokazywane na **panelu dotykowym**.



Sprawdzić następujące opcje:

- Sprawdzić, czy z tyłu części pokazywanej na **panelu dotykowym** nie pozostają kawałki zaciętego papieru. Jeśli nie udało się usunąć papieru, nie należy kontynuować, zamiast tego należy skontaktować się z przedstawicielem serwisu.
- Ponownie należy otworzyć i zamknąć drzwi części, w której znajduje się lokalizacja wskazywana na **panelu dotykowym**. To działanie może spowodować anulowanie wyświetlania komunikatu.

Jeśli komunikat wskazujący na zacięcie papieru nadal jest wyświetlany, nawet po przeprowadzeniu kontroli, należy skontaktować się z przedstawicielem serwisu.

5.1.3 Wyświetlenie komunikatu o błędzie

Kiedy wykryty zostanie błąd, pokazywany jest następujący komunikat. Zależnie od treści komunikatu pokazywanego na ekranie, należy podjąć odpowiednie kroki. Jeśli użytkownik nie może usunąć błędu, powinien zanotować [Kod problemu], wyjąć przewód zasilający urządzenia z gniazdka zasilania, a następnie skontaktować się z przedstawicielem serwisu.

W normalnych warunkach, numer telefonu i numer faksu przedstawiciela serwisu pokazywane są na środku ekranu.

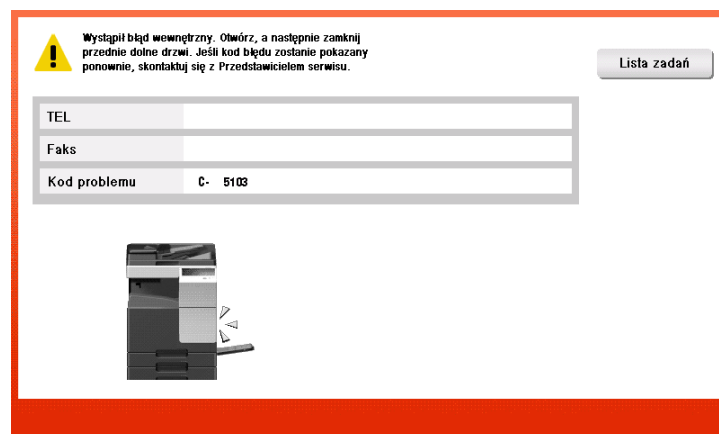

PAMIĘTAJ

Jeśli istnieje możliwość oddzielenia uszkodzonej części, by operacje mogły być kontynuowane po wykryciu problemu, wyświetlane jest [Kontynuuj] lub [Odzyskaj dane]. Aby kontynuować operacje, należy wcisnąć dowolny przycisk. Nie rozwiązuje to jednak problemu, dlatego należy jak najszybciej skontaktować się z przedstawicielem serwisu.

5.2 Nie można włączyć urządzenia

Urządzenie wyposażone jest w dwa źródła zasilania. Sprawdzić statusy przycisków **Wyłącznika zasilania podstawowego** i **Zasilania**.

- Sprawdzić, czy wtyczka przewodu zasilającego jest pewnie podłączona do gniazdka zasilania. Ponadto, sprawdzić czy wyłącznik obwodu nie został wyzwolony.
- Upewnić się, czy **Wyłącznik zasilania podstawowego** i przycisk **Zasilania** są włączone.

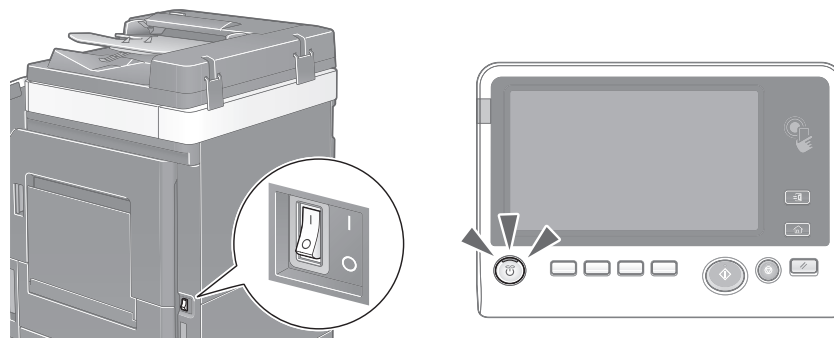

Jeśli urządzenia nie można włączyć nawet po przeprowadzonej kontroli, należy skontaktować się z przedstawicielem serwisu.

5.3 Panel dotykowy nie jest wyświetlany

Kiedy przez określony czas żadne operacje nie są wykonywane w urządzeniu, **panel dotykowy** może zostać wyłączony.

Sprawdź następujące opcje:

- Dotknąć [Ułatwienia dost.] i wybrać [Regulacja jasności], a następnie wybrać [Niski] lub [Wysoki], by wyregulować kontrast na **panelu dotykowym**.

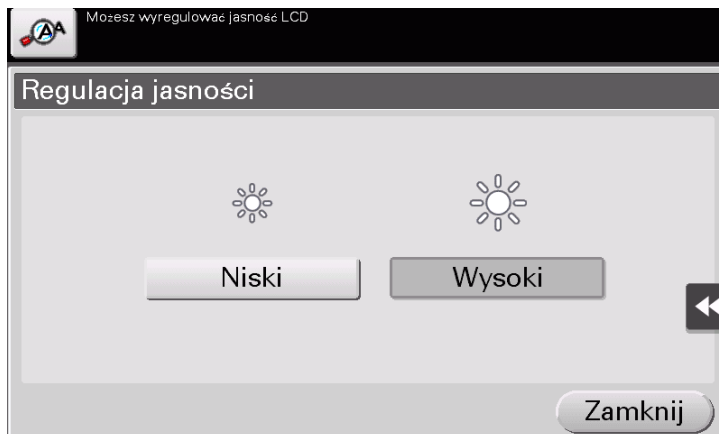

- Dotknąć **panel dotykowy**. Urządzenie można wybudzić z trybu Oszczędzania energii (Małej mocy zasilania/Czuwania) dotykając **panelu dotykowego** lub wciskając przycisk znajdujący się na **panelu sterowania**, po czym **panel dotykowy** wyglądać będzie normalnie.
- Na **panelu sterowania** wcisnąć przycisk **Zasilania**. Jeśli ustawienie Zegara tygodniowego włączyło w urządzeniu tryb Automatycznego wyłączania zasilania ErP, należy wcisnąć przycisk **Zasilania**, by wyświetlić **panel dotykowy**. Aby móc z niego korzystać poza wstępnie ustawionymi godzinami eksploatacji, należy postąpić zgodnie z instrukcjami pojawiającymi się na ekranie.

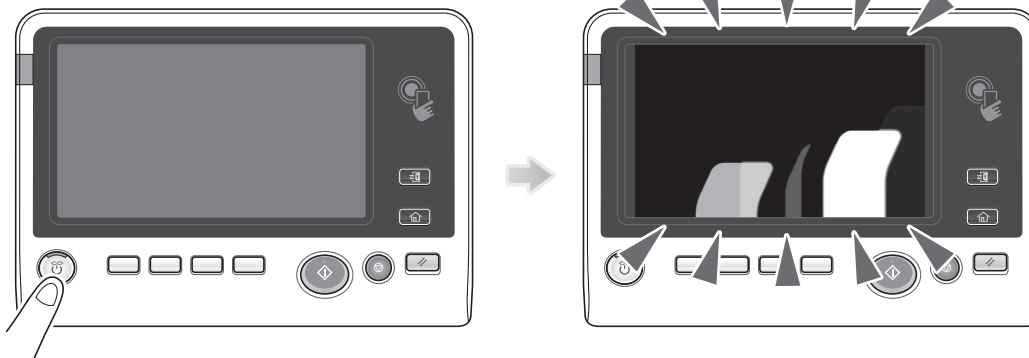

- Upewnić się, czy **Wyłącznik zasilania podstawowego** i przycisk **Zasilania** są włączone.

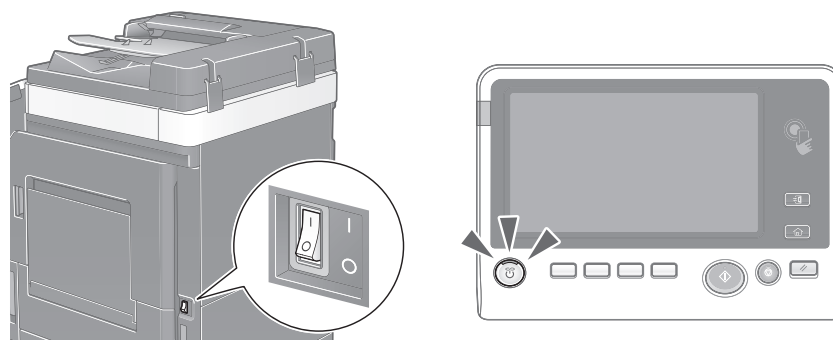

W przypadku, kiedy **panel dotykowy** nie jest wyświetlany nawet po przeprowadzeniu kontroli, należy skontaktować się z przedstawicielem serwisu.

5.4 Komunikat dotyczący wymiany materiałów eksploatacyjnych lub przeprowadzenia czyszczenia

Wyczerpanie zszywek w finiszercze

Kiedy w **Finiszercze** wyczerpią się zszywki, pokazany zostanie komunikat przypominający o ich uzupełnieniu. Należy wykonać odpowiednią procedurę, zgodnie z etykietą znajdującą się wewnątrz urządzenia.

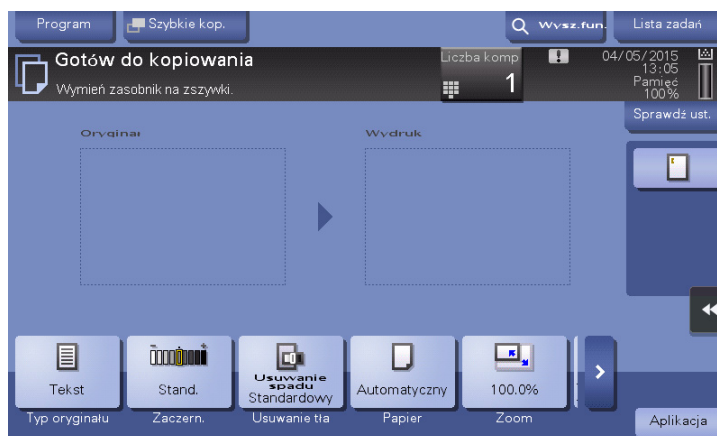

Pojemnik na odpady z dziurkacza wypełniony

Kiedy pojemnik na odpadki z dziurkowania zapełni się, pokazany zostanie komunikat przypominający o usunięciu odpadków z dziurkowania (wymianę powinien przeprowadzić użytkownik).

Należy wykonać odpowiednią procedurę, zgodnie z etykietą znajdującą się wewnątrz urządzenia.

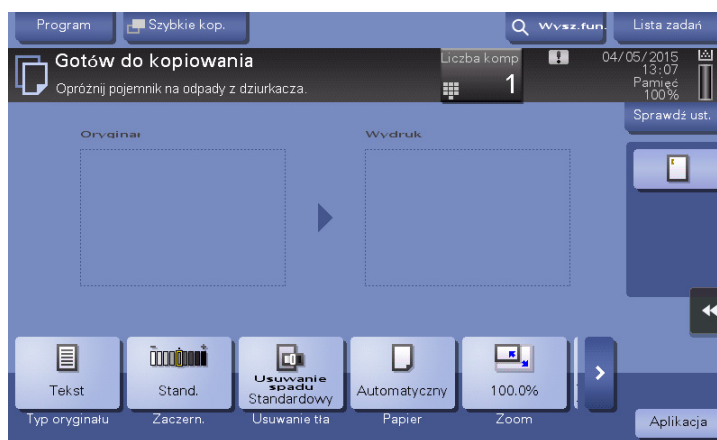

Toner w zasobniku na toner bliski zużycia

Kiedy zbliża się czas wymiany **Zasobnika na toner**, zawczasu pokazywany jest komunikat z ostrzeżeniem. Należy przygotować **Zasobnik na toner** do wymiany, zgodnie z umową na konserwację.

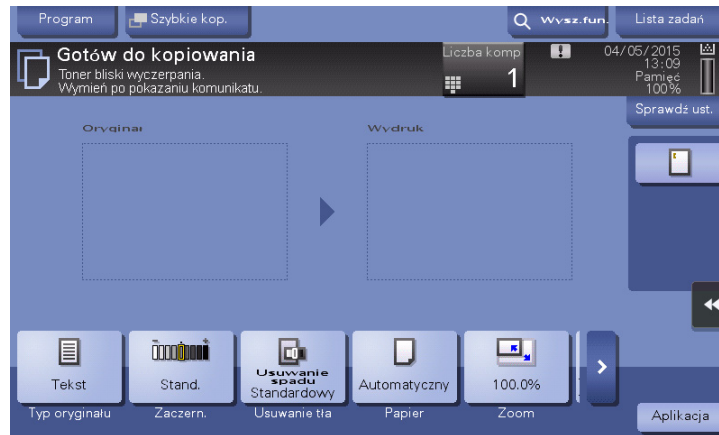

Zasobnik na toner wymaga wymiany

Kiedy zbliża się czas wymiany **Zasobnika na toner**, pokazany zostanie komunikat przypominający o konieczności wymiany. Zasobnik należy wymienić zgodnie z umową na konserwację. Dotknąć [Rozpocznij naprowadzanie], by wyświetlić procedurę wymiany na ekranie i sprawdzić ją.

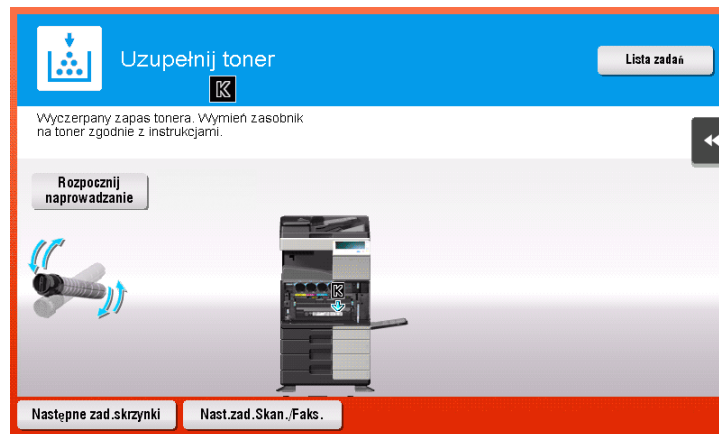

Zespół bębna wymaga wymiany

Kiedy **Zespół bębna** wymaga wymiany, pokazany zostanie komunikat przypominający o konieczności wymiany. Zasobnik należy wymienić zgodnie z umową na konserwację. Dotknąć [Rozpocznij naprowadzanie], by wyświetlić procedurę wymiany na ekranie i sprawdzić ją.

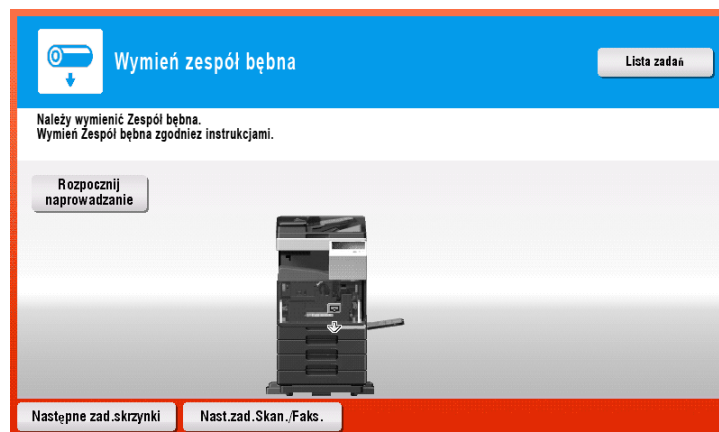

PAMIĘTAJ

Zespołu bębna nie należy wymieniać przed wyświetleniem odpowiedniego komunikatu.

**Wskazówki**

- Zgodnie z domyślnymi ustawieniami fabrycznymi, ten komunikat jest wyświetlany jedynie w niektórych obszarach.
- Aby pokazywany był komunikat dotyczący **Zespołu bębna**, przedstawiciel serwisu musi dokonać odpowiednich ustawień. Aby uzyskać szczegółowe informacje, należy skontaktować się z przedstawicielem serwisu technicznego.

Zespół wywołujący wymaga wymiany

Kiedy **Zespół wywołujący** wymaga wymiany, pokazany zostanie komunikat przypominający o konieczności skontaktowania się z przedstawicielem serwisu. Jeśli komunikat zostanie pokazany, należy skontaktować się z przedstawicielem serwisu.

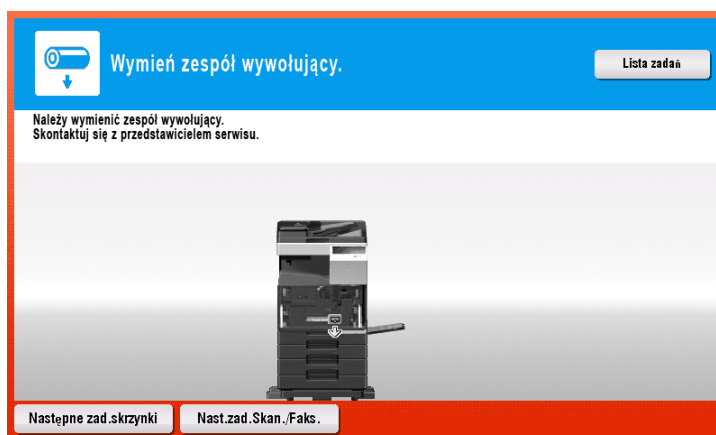
**Wskazówki**

- Zgodnie z domyślnymi ustawieniami fabrycznymi, ten komunikat jest wyświetlany jedynie w niektórych obszarach.
- Aby pokazywany był komunikat dotyczący **Zespołu wywołującego**, przedstawiciel serwisu musi dokonać odpowiednich ustawień. Aby uzyskać szczegółowe informacje, należy skontaktować się z przedstawicielem serwisu technicznego.

Pojemnik na zużyty toner jest pełen

Kiedy **pojemnik na zużyty toner** zapełni się, pojawi się następujący komunikat (wymianę powinien przeprowadzić użytkownik). Dotknąć [Rozpocznij naprowadzanie], a następnie postępować zgodnie z wyświetlanymi informacjami, by przeprowadzić operację.

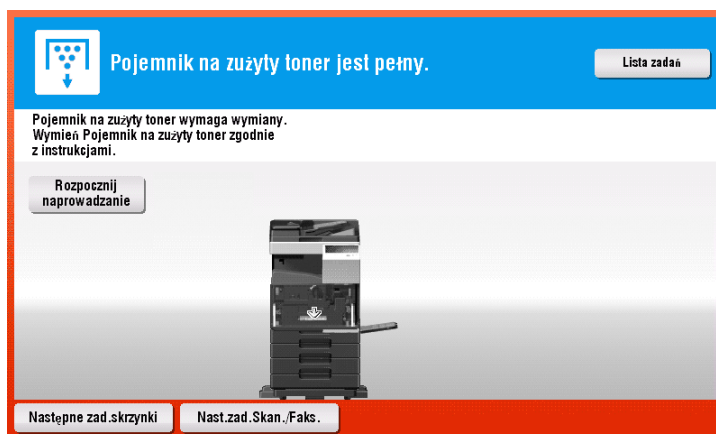

5.4.1 Wymiana zasobnika na toner

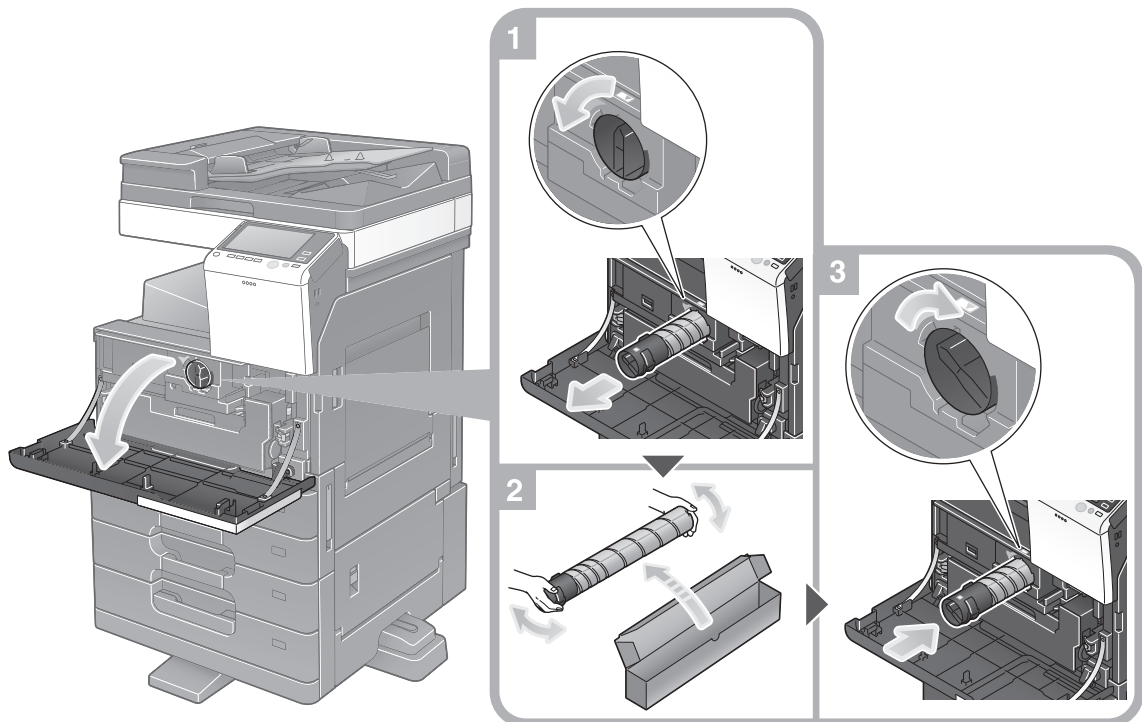

Wskazówki

- Nowy **Zasobnik na toner** należy dobrze potrząsnąć przed zainstalowaniem, około 5 do 10 razy.
- Nie należy na siłę otwierać, ani demontować **zasobnika na toner** (pojemnika z tonerem).
- Nie należy używać siły, by usunąć lub wyrzucić toner pozostający w **zasobniku na toner** (pojemniku z tonerem).

OSTROŻNIE

- Tonera, ani pojemnika zawierające toner (np. **Zasobnika na toner** lub **Zespołu wywołującego**), nie należy wrzucać w otwarty płomień. Gorący toner może rozsypać się i spowodować poparzenia lub inne uszkodzenia.

UWAGA

- Elementów powiązanych z tonerem (np. **Zasobnika na toner** lub **Zespołu wywołującego**) nie należy pozostawiać w miejscu łatwo dostępnym dla dzieci. Polizanie dowolnego z tych elementów lub połknięcie tonera może stanowić zagrożenie dla zdrowia.
- Elementów związanych z tonerem (np. **Zasobników na toner** i **Zespołów wywołujących**) nie należy przechowywać w pobliżu urządzeń czułych na działanie pola magnetycznego, takich jak urządzenia precyzyjne i pamięci przechowujące dane, ponieważ mogłyby to spowodować ich nieprawidłowe działanie. Może to spowodować ich nieprawidłowe działanie.
- Nie otwierać na siłę elementów związanych z tonerem (np. **Zasobnika na toner** lub **Zespołu wywołującego**). Jeśli toner wydostanie się z zasobnika, należy zachować ostrożność, by uniknąć zainhalowania oraz kontaktu tonera ze skórą.
- Jeśli toner dostanie się na skórę lub na ubranie, należy go dokładnie zmyć używając mydła i wody.
- Jeśli toner dostanie się do dróg oddechowych, należy wyjść na świeże powietrze, a następnie kilkakrotnie przepłukać gardło używając dużej ilości wody. Jeśli wystąpią objawy, takie jak kaszel, należy skontaktować się z lekarzem.
- Jeśli toner dostanie się do oczu, należy je natychmiast przepłukać bieżącą wodą przez ponad 15 minut. Jeśli podrażnienie nie ustąpi, należy skontaktować się z lekarzem.
- Jeśli toner zostanie połknięty, należy przepłukać usta i wypić kilka szklanek wody. W razie potrzeby skontaktować się z lekarzem.

5.4.2 Wymiana pojemnika na zużyty toner

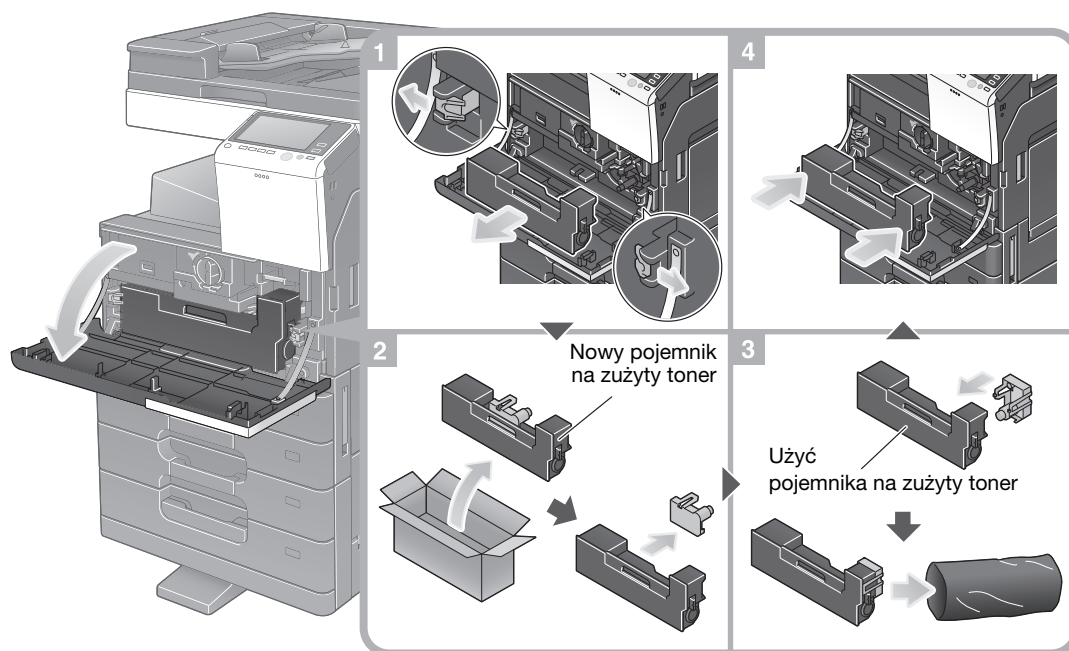

Wskazówki

- Przedstawiciel serwisu odbierze wykorzystany **Pojemnik na zużyty toner**. Należy umieścić na nim zaślepkę, włożyć go do plastikowej torby i przechowywać w pudełku.

OSTROŻNIE

- Nie wrzucać w otwarty płomień tonera, ani pojemnika zawierającego toner (np. **Zasobnika na toner** lub **Zespołu wywołującego**). Gorący toner może rozsypać się i spowodować poparzenia lub inne uszkodzenia.

UWAGA

- Nie pozostawiać elementów powiązanych z tonerem (np. **Zasobnika na toner** lub **Zespołu wywołującego**) w miejscu łatwo dostępnym dla dzieci. Polizanie dowolnego z tych elementów lub połknięcie tonera może stanowić zagrożenie dla zdrowia.
- Elementów związanych z tonerem (np. **Zasobników na toner** i **Zespołów wywołujących**) nie należy przechowywać w pobliżu urządzeń czułych na działanie pola magnetycznego, takich jak urządzenia precyzyjne i pamięci przechowujące dane, ponieważ mogłyby to spowodować ich nieprawidłowe działanie. Może to spowodować ich nieprawidłowe działanie.
- Nie otwierać na siłę elementów związanych z tonerem (np. **Zasobnika na toner** lub **Zespołu wywołującego**). Jeśli toner wydostanie się z zasobnika, należy zachować ostrożność, by uniknąć zainhalowania oraz kontaktu tonera ze skórą.
- Jeśli toner dostanie się na skórę lub na ubranie, należy go dokładnie zmyć używając mydła i wody.
- Jeśli toner dostanie się do dróg oddechowych, należy wyjść na świeże powietrze, a następnie kilkakrotnie przepłukać gardło używając dużej ilości wody. Jeśli wystąpią objawy, takie jak kaszel, należy skontaktować się z lekarzem.
- Jeśli toner dostanie się do oczu, należy je natychmiast przepłukać bieżącą wodą przez ponad 15 minut. Jeśli podrażnienie nie ustąpi, należy skontaktować się z lekarzem.
- Jeśli toner zostanie połknięty, należy przepłukać usta i wypić kilka szklanek wody. W razie potrzeby skontaktować się z lekarzem.

5.4.3 Wymiana Zespołu bębna

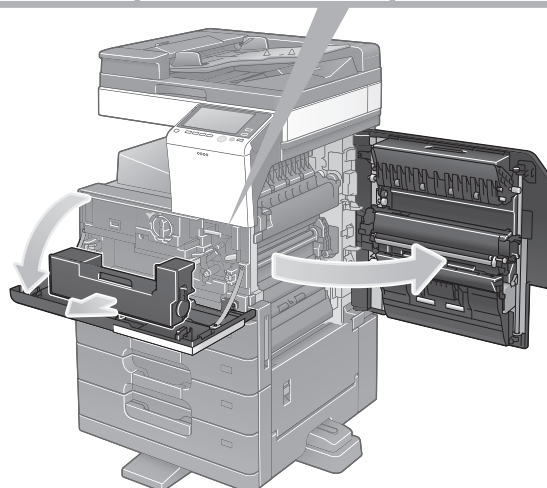
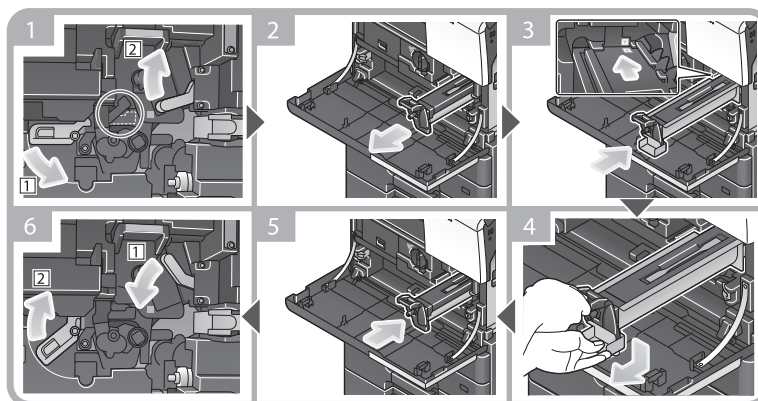

Rozpakowywanie zespołu bębna

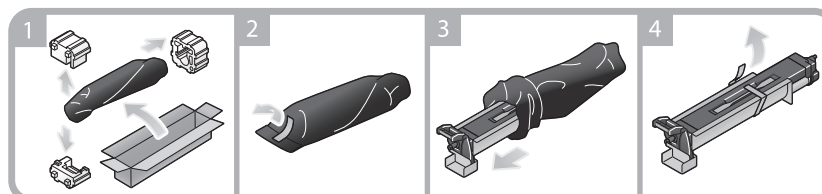

Wskazówki

- Po zakończeniu kroku 1 wymiany **Zespołu bębna** należy sprawdzić, czy oznaczona blokada znajduje się w położeniu wskazywanym przez przerywaną linię, a następnie wykonać krok 2. Jeśli oznaczona blokada nie znajduje się w położeniu wskazywanym przez przerywaną linię, należy wcisnąć niebieskie pokrętko **Zespołu bębna**, by zwolnić blokadę.
- Przedstawiciel serwisu odbierze zużyty **Zespół bębna**. Należy go włożyć do czarnej torby plastikowej i przechowywać w pudełku oddzielnie.
- Bezpośrednie działanie światła może uszkodzić **Zespół bębna**. Zespół bębna można wyjąć z czarnej torby plastikowej jedynie bezpośrednio przed jego instalacją.
- Jeśli **Zespół bębna** został wymieniony, należy pamiętać o wyregulowaniu stopniowania. Aby poznać szczegółowe informacje na temat tego, w jaki sposób wyregulować stopniowanie, patrz płyta CD/DVD z Instrukcją obsługi.

UWAGA

- Niektóre z obszarów wewnątrz urządzenia nagrzewają się do wysokich temperatur. Może to być powodem poparzeń. Sprawdzając wnętrze urządzenia w razie wystąpienia awarii, np. zacięcia papieru, nie dotykaj miejsc (wokół zespołu utrwalającego, itp.), które są oznaczone etykietą "Uwaga GORAŃCE". Mogłoby to prowadzić do poparzenia.



6 Indeks

6 Indeks

6.1 Indeks elementów

A

Automatyczne wyłączenie zasilania ErP 2-20
Autoryzacja użytkownika 3-51

C

Certyfikat Tokena 4-7

D

Drukowanie z pamięci przenośnej USB 3-64

F

Funkcja drukowania 3-3, 3-6
Funkcja kilku zadań 2-32
Funkcja naprowadzania 3-71
Funkcje kopiowania 3-49
Funkcje zaawansowane 4-3

G

Grupa 3-59

I

Informacje dotyczące bezpieczeństwa 1-6
Instalacja sterownika drukarki 3-5, 3-10
Instalacja sterownika faksu 3-47
i-Option 4-4

J

Job (Zadanie) 2-31

K

Klawiatura 2-29
Książka adresowa 3-52

Ł

Ładowanie papieru 2-33, 2-34, 2-35

M

Menu główne 2-23
Menu przesuwane 2-25
MFP 2-12

O

Opcje 2-8, 2-14

P

Panel dotykowy 2-23, 2-25
Panel sterowania 2-21
PCL 3-6
Przeglądarka internetowa 4-12
Przesyłanie e-maila 3-31
Przesyłanie faksu 3-38
Przesyłanie faksu PC 3-44
PS 3-6

S

Serwer Zarządzania Licencjami (LMS) 4-7, 4-14
SMB Send 3-14, 3-22
Sposób wybierania numeru 3-41
Szybkie zabezpieczenia 3-76

T

Tryb Czuwania 2-20
Tryb Oszczędzania energii 2-20
Tryb zasilania małej mocy 2-20

U

Ustawienia nadawcy 3-40
Ustawienia numeru faksu nadawcy 3-40

W

Wprowadzanie znaków 2-30
Wymagany kod 4-7
Wyszukiwanie 3-61

Z

Zapisywanie zeskanowanych danych 3-66
Zasilanie pomocnicze WYŁ. 2-19

Ż

XPS 3-6

