

Przed rozpoczęciem korzystania z drukarki należy zapoznać się z tym Podręcznikiem szybkiej obsługi, aby konfiguracja i instalacja przebiegły pomyślnie.

! WAŻNE

NIE podłączaj jeszcze kabla interfejsu.

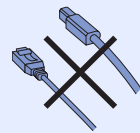

1

Rozpakuj drukarkę i sprawdź jej elementy

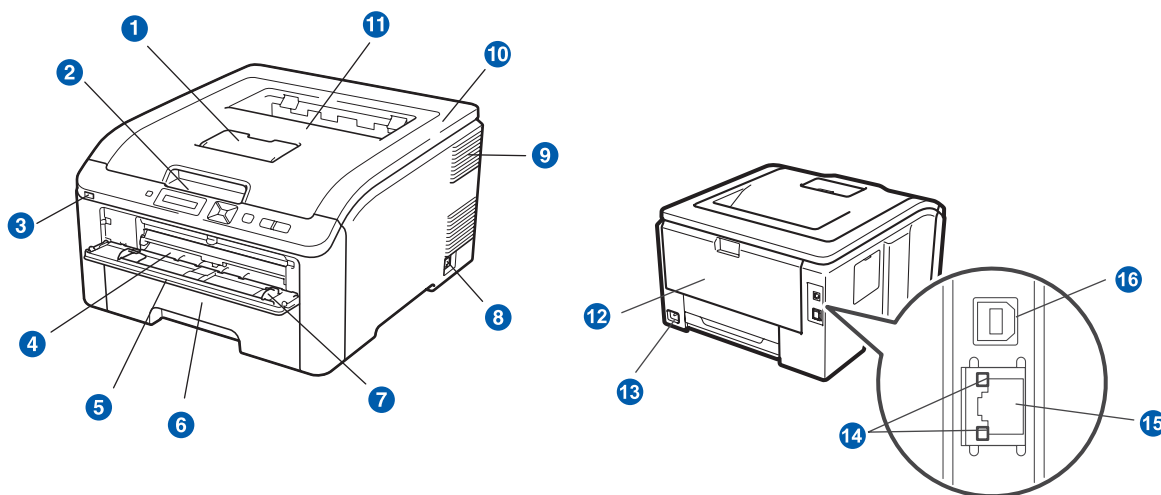

- | | |
|--|---|
| <ul style="list-style-type: none"> 1 Klapka podtrzymująca tacę odbiorczą (klapka podtrzymująca) 2 Panel sterowania 3 Bezpośredni interfejs USB 4 Szczelina podajnika ręcznego 5 Osłona szczeliny podajnika ręcznego 6 Podajnik papieru 7 Prowadnica ręcznego podajnika papieru 8 Przełącznik zasilania | <ul style="list-style-type: none"> 9 Otwór wentylacyjny 10 Pokrywa górna 11 Taca odbiorcza 12 Pokrywa tylna (tylna taca odbiorcza) 13 Złącze kabla zasilania 14 Dioda LED statusu sieciowego (dioda elektroluminescencyjna) 15 Port 10/100BASE-TX (Ethernet) 16 Złącze interfejsu USB |
|--|---|

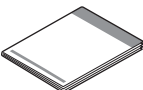
 Dysk CD-ROM (Podręcznik użytkownika i Instrukcja obsługi dla sieci)	 Podręcznik szybkiej obsługi	 Kabel zasilania
 Zasobnik na zużyty toner (zainstalowany fabrycznie)	 Zespół pasa (zainstalowany fabrycznie)	 Zespoły bębna i kasety tonera (czarny, błękitny, purpurowy i żółty)

! OSTRZEŻENIE

- Do zapakowania drukarki wykorzystane zostały plastikowe torby. Aby uniknąć niebezpieczeństwa uduszenia, należy przechowywać torby w miejscach niedostępnych dla dzieci.
- Drukarka jest ciężka i waży ok. 19,0 kg. Aby uniknąć obrażeń, do podnoszenia drukarki potrzeba co najmniej dwóch osób. Kładąc drukarkę należy uważać, aby nie przycisnąć sobie palców.

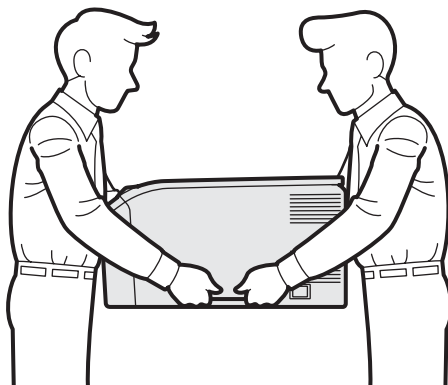

Informacja

Należy zachować minimalne odstępy wokół drukarki zgodnie z ilustracją.

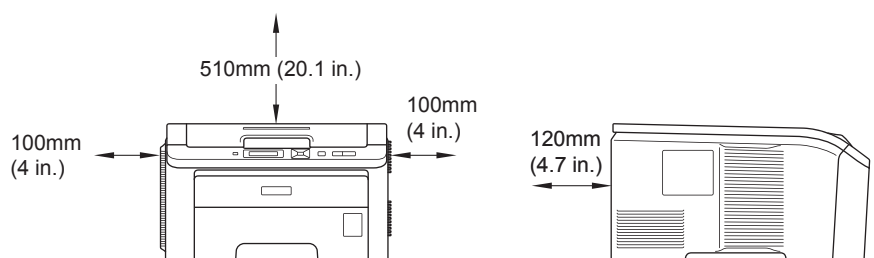

Informacja

Kabel interfejsu nie wchodzi w skład standardowego wyposażenia. Należy zakupić odpowiedni kabel interfejsu w zależności od sposobu użytkowania (USB lub sieciowy).







Kabel USB

- Należy się upewnić, że długość używanego kabla interfejsu USB 2.0 (Typ A/B) nie przekracza 2 metrów.
- Jeśli używany jest kabel USB, należy się upewnić, że podłączony został do portu USB komputera, a nie portu USB klawiatury lub niezasilanego koncentratora USB.

Kabel sieciowego

Do połączenia z szybkim Ethernetem 10BASE-T lub 100BASE-TX należy używać prostej skrętki Category5 (lub nowszej).

Oznaczenia stosowane w podręczniku

 OSTRZEŻENIE	OSTRZEŻENIA informują o sposobach postępowania w celu zapobiegnięcia możliwym obrażeniom ciała.
 UWAGA	UWAGI informują o procedurach, których należy przestrzegać lub unikać, aby zapobiec lekkim obrażeniom ciała.
 WAŻNE	Komunikaty WAŻNE informują o procedurach, których należy przestrzegać lub unikać, aby zapobiec uszkodzeniom drukarki lub innych urządzeń.
	Ikony ostrzegające przed porażeniem prądem elektrycznym.
	Ikony oznaczające gorące powierzchnie ostrzegają przed dotykiem gorących elementów drukarki.
 Informacja	Porady mówią o tym jak reagować na sytuacje, które mogą się zdarzyć lub podpowiadają jaki wpływ ma bieżące działanie na inne funkcje.
 Podręcznik użytkownika Instrukcja obsługi dla sieci	Odniesienia do Podręcznika użytkownika lub Instrukcji obsługi dla sieci, które znajdują się na dołączonym dysku CD-ROM.

2

Usuwanie materiału opakowaniowego z drukarki

WAŻNE

- Zachowaj wszystkie materiały opakowaniowe oraz pudło kartonowe na wypadek transportu drukarki.
- NIE podłączaj jeszcze kabla zasilającego.

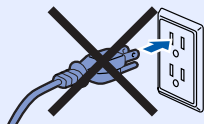

a Usuń taśmę przylepną z zewnętrznej części drukarki.

b Całkowicie otwórz pokrywę górną, unosząc uchwyt 1.

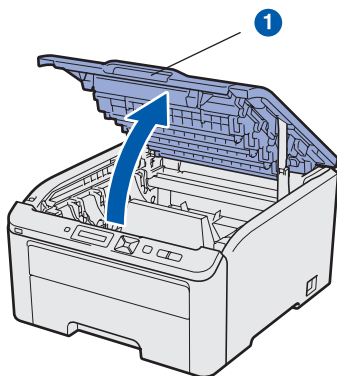

c Usuń materiał opakowaniowy z wewnętrznej części drukarki.

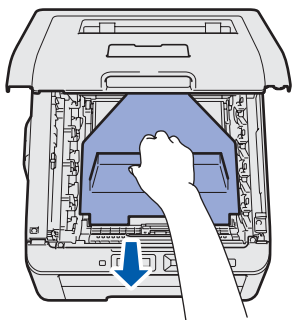

3

Instalacja zespołów bębna i kasety tonera

a Rozpakuj cztery zespoły bębna i kasety tonera i ostrożnie potrząśnij nimi kilkakrotnie na boki, aby toner rozłożył się równomiernie.

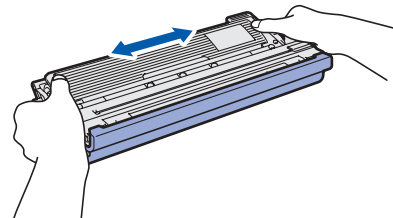

b Zdejmij pokrywę ochronną, pociągając płytkę zgodnie z ilustracją.

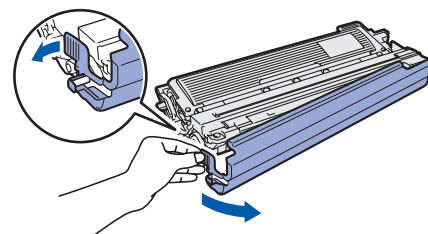

Informacja

Nie dotykać powierzchni foliowego opakowania. Na folii mogą znajdować się drobinki toneru, który może popłamić twoją skórę lub ubranie.

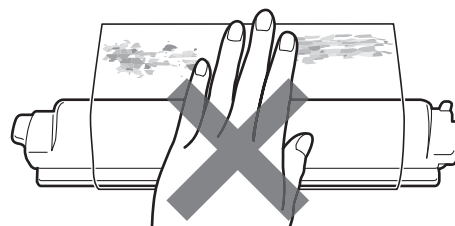

- c** Wsuń cztery zespoły bębna i kasety tonera do drukarki zgodnie z ilustracją. Upewnij się, że kolor kasety tonera odpowiada kolorowi etykiety na drukarce.

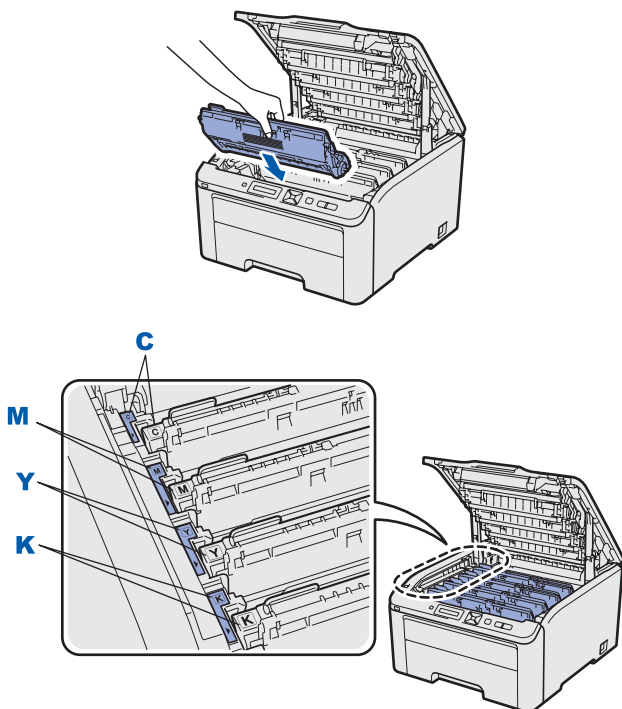

C - Błękitny

Y - Żółty

M - Purpurowy

K - Czarny

- d** Zamknij pokrywę górną drukarki.

4 Wkładanie papieru do podajnika

- a** Wyjmij całkowicie podajnik papieru z drukarki.

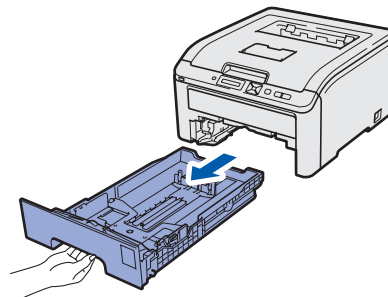

- b** Naciskając zieloną dźwignę prowadnic **1**, przesun prowadnice w taki sposób, aby dopasować je do wielkości używanego papieru. Sprawdź, czy prowadnice są dobrze unieruchomione w szczelinach.

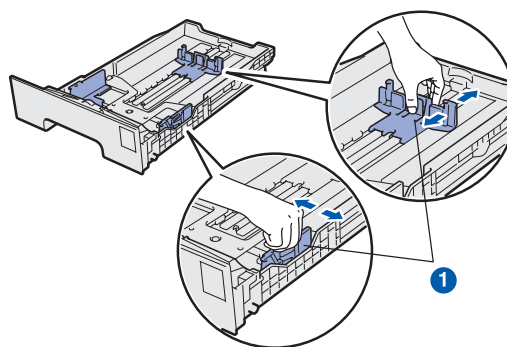

- c** Dobrze przekartkuj stos papieru, aby zapobiec blokadom papieru i nieprawidłowemu podawaniu.

- d** Włóż papier do podajnika i sprawdź, czy papier znajduje się poniżej znacznika maksymalnego zapelnienia **1**. Strona do zadrukowania musi być skierowana w dół.

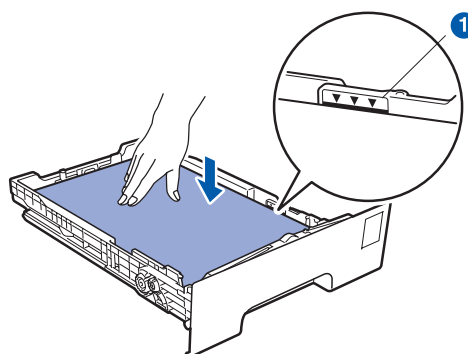

! WAŻNE

Upewnij się, że prowadnice dotykają krawędzi papieru, aby mógł być prawidłowo podawany.

- e** Włóż podajnik papieru do drukarki. Upewnij się, że podajnik został całkowicie wsunięty do drukarki.

5

Drukowanie strony testowej

WAŻNE

NIE podłączaj jeszcze kabla interfejsu.

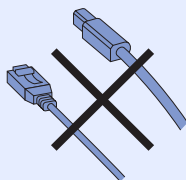

- a** Upewnij się, że przełącznik zasilania jest wyłączony.



- b** Podłącz kabel zasilający do drukarki.

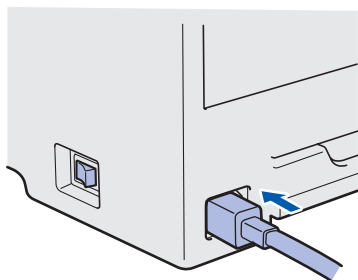

- c** Podłącz kabel zasilający do gniazdka elektrycznego. Włącz przycisk zasilania drukarki.
- d** Kiedy drukarka skończy się nagrzewać, na wyświetlaczu LCD pojawi się komunikat Ready.
- e** Naciśnij przycisk **Go**. Drukarka wydrukuje stronę testową. Sprawdź, czy strona testowa została wydrukowana prawidłowo.

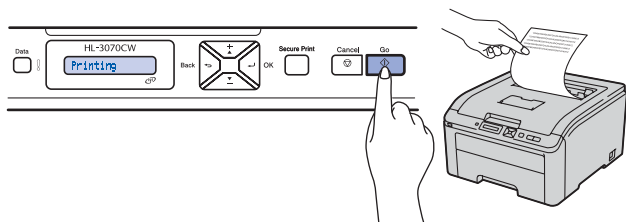

Informacja

Ta funkcja będzie niedostępna po pierwszym zadaniu wydruku przesłanym z komputera.

6

Ustawienie języka na panelu sterowania

- a** Naciśnij przycisk **+** lub **-**, aby wybrać opcję **General Setup**. Naciśnij przycisk **OK**.

General Setup

- b** Naciśnij ponownie przycisk **OK**.

Local Language

- c** Naciśnij przycisk **+** lub **-**, aby wybrać język. Naciśnij przycisk **OK**, aby potwierdzić.

POLSKI

- d** Naciśnij przycisk **Cancel**, aby wyjść z menu.

Teraz przejdź do

Aby zainstalować sterownik drukarki, przejdź do następnego ekranu.

7

Wybór typu połączenia

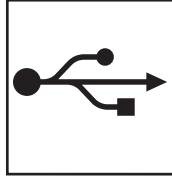
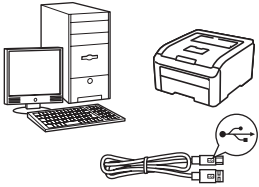

Kabel interfejsu USB

Windows[®], przejdź do strona 8
Macintosh, przejdź do strona 10

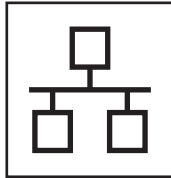
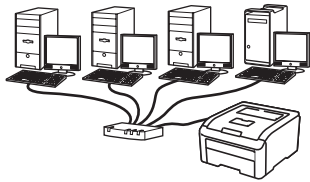

Sieć przewodowa

Windows[®], przejdź do strona 11
Macintosh, przejdź do strona 14

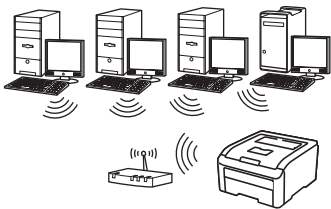

Sieć bezprzewodowa

Windows[®] i Macintosh,
przejdź do strona 16

USB	Windows [®]
	Macintosh
Sieć przewodowa	Windows [®]
	Macintosh
Sieć bezprzewodowa	Windows [®]
	Macintosh



Użytkownicy korzystający z kabla interfejsu USB

8 Instalacja sterownika i podłączenie drukarki do komputera

WAŻNE

- **NIE** podłączaj jeszcze kabla interfejsu USB.

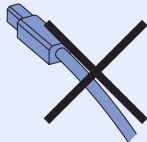

- Upewnij się, że nie podłączono zewnętrznej pamięci USB.

Informacja

Kiedy na ekranie pojawi się **Kreator znajdowania nowego sprzętu**, kliknij przycisk **Anuluj**.

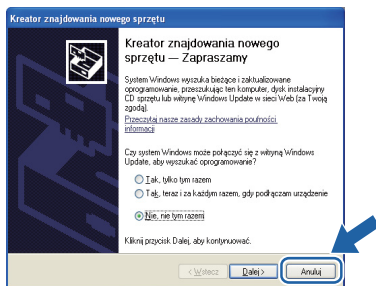

a Wyłącz przycisk zasilania drukarki.

b Upewnij się, że kabel interfejsu USB **NIE** jest podłączony do drukarki, a następnie rozpocznij instalację jej sterownika. Jeżeli kabel jest już podłączony, wyjmij go.

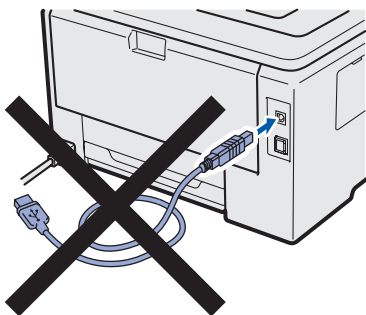

c Włącz komputer. (Musisz być zalogowany z uprawnieniami administratora.)

d Umieść dysk CD-ROM w napędzie. Ekran początkowy pojawi się automatycznie. Wybierz model drukarki i język.

e Kliknij opcję **Zainstaluj sterownik drukarki** w menu ekranowym.



f Kliknij opcję **Użytkownicy korzystający z kabla USB**.

Informacja

- W przypadku systemu Windows Vista®, kiedy pojawi się ekran **Kontrola konta użytkownika** kliknij **Kontynuuj**.

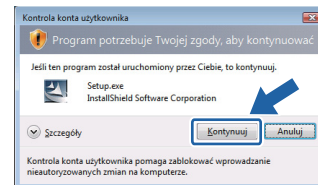

- Jeżeli chcesz zainstalować sterownik PS (Brother's BR-Script Driver), wybierz **Instalacja niestandardowa**, a następnie postępuj zgodnie z instrukcjami wyświetlanymi na ekranie. Kiedy pojawi się ekran **Wybierz składniki**, zaznacz **Sterownik PS (emulacja języka PostScript)**, a następnie kontynuuj zgodnie z instrukcjami wyświetlanymi na ekranie.

g Kiedy wyświetli się okno **Umowa Licencyjna**, kliknij przycisk **Tak**, jeżeli akceptujesz Umowę Licencyjną.

h Usuń nalepkę ochronną złącza interfejsu USB.

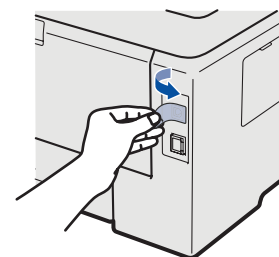



- i** Gdy wyświetlony zostanie ten ekran, upewnij się, że przycisk zasilania drukarki jest włączony.
Podłącz kabel USB do złącza oznaczonego symbolem , a następnie podłącz kabel do komputera. Kliknij przycisk **Dalej**.

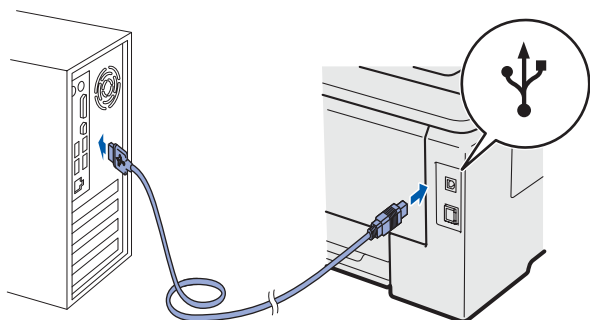

- j** Kliknij przycisk **Koniec**.



Informacja

- *Jeżeli chcesz zarejestrować swój produkt online, zaznacz opcję **Rejestracja online**.*
- *Jeżeli nie chcesz ustawić drukarki jako domyślnej, odznacz opcję **Ustaw jako drukarkę domyślną**.*
- *Jeżeli chcesz wyłączyć monitor statusu, odznacz opcję **Włącz Monitor Statusu**.*

Zakończ

Instalacja została zakończona.



Informacja

Sterownik drukarki XML Paper Specification
Sterownik XML Paper Specification Printer Driver jest najbardziej odpowiednim sterownikiem do drukowania z aplikacji używających XML Paper Specification. Najnowszą wersję sterownika drukarki możesz pobrać z Brother Solutions Center na stronie <http://solutions.brother.com/>.



Użytkownicy korzystający z kabla interfejsu USB

8 Podłączenie drukarki do komputera Macintosh i instalacja sterownika

a Usuń nalepkę ochronną złącza interfejsu USB.

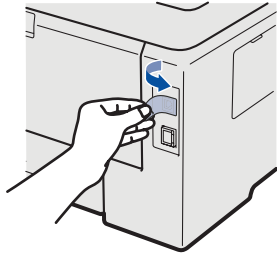

b Podłącz kabel USB do złącza oznaczonego symbolem , a następnie podłącz kabel do komputera Macintosh.

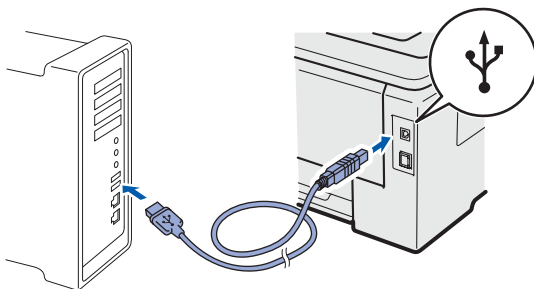

WAŻNE

- **Upewnij się, że nie podłączono zewnętrznej pamięci USB.**
- **NIE podłączaj drukarki do portu USB na klawiaturze lub do koncentratora USB bez zasilania zewnętrznego.**
- **Połącz komputer bezpośrednio z drukarką.**

c Upewnij się, że przełącznik zasilania jest włączony.

d Włącz komputer Macintosh. Umieść dysk CD-ROM w napędzie.

e Dwukrotnie kliknij ikonę **HL3000** na pulpicie. Kliknij dwukrotnie ikonę **Start Here**. Postępuj zgodnie z instrukcjami na ekranie.

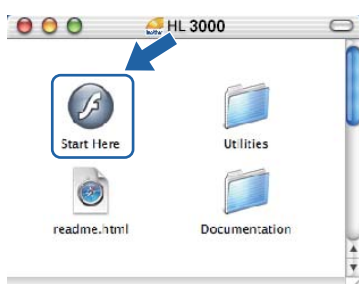

f Kliknij ikonę **Zainstaluj sterownik drukarki** w menu ekranowym.



g Kliknij opcję **Użytkownicy korzystający z kabla USB** i postępuj zgodnie z instrukcjami na ekranie. Uruchom ponownie komputer Macintosh.

Informacja

Aby zainstalować sterownik PS (Brother's BR-Script Driver), zapoznaj się z Podręcznikiem użytkownika, który znajduje się na dysku CD-ROM.

h Oprogramowanie Brother wyszuka drukarkę Brother. W tym czasie będzie wyświetlał się następujący ekran.

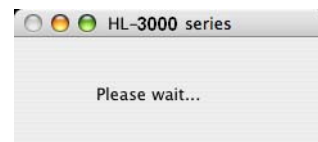

i Wybierz drukarkę, którą chcesz podłączyć, a następnie kliknij przycisk **OK**.

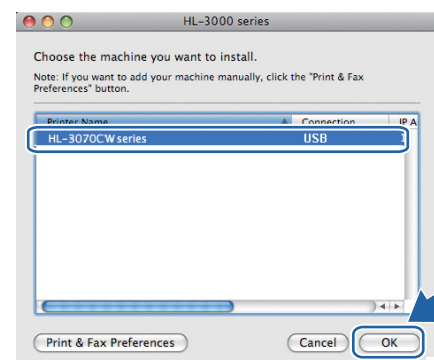

j Kiedy pojawi się ten ekran, kliknij **OK**.

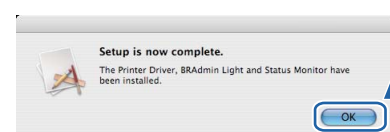

Zakończ

Instalacja została zakończona.

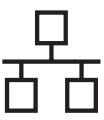

Użytkownicy korzystający z kabla interfejsu sieciowego

8 Użytkownicy korzystający z drukarki w sieci typu peer-to-peer

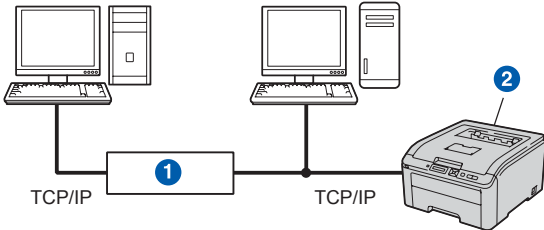

- 1 Router
- 2 Drukarka sieciowa

Informacja

- Jeżeli zamierzasz podłączyć drukarkę do sieci, przed przystąpieniem do instalacji zalecamy skontaktowanie się z administratorem systemu lub zapoznanie się z Instrukcją obsługi dla sieci, która znajduje się na dysku CD-ROM.
- W przypadku korzystania z zapory Windows® Firewall lub funkcji zapory aplikacji przeciwko programom wywiadowczym, należy je tymczasowo wyłączyć. Kiedy uruchomisz funkcje drukowania, skonfiguruj ustawienia oprogramowania zgodnie z instrukcją.

Podłączenie drukarki do sieci i instalacja sterownika

WAŻNE
Upewnij się, że nie podłączono zewnętrznej pamięci USB.

- a Podłącz kabel interfejsu sieciowego do złącza sieci LAN oznaczonego symbolem , a drugi jego koniec do wolnego portu koncentratora.

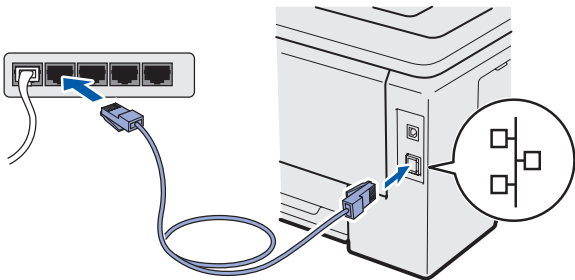

- b Upewnij się, że przełącznik zasilania jest włączony.
- c Włącz komputer. (Musisz być zalogowany z uprawnieniami administratora.)

- d Umieść dysk CD-ROM w napędzie. Ekran początkowy pojawi się automatycznie. Wybierz model drukarki i język.
- e Kliknij ikonę **Zainstaluj sterownik drukarki** w menu ekranowym.



- f Kliknij opcję **Użytkownicy korzystający z kabla sieciowego**.

Informacja

- W przypadku systemu Windows Vista®, kiedy pojawi się ekran **Kontrola konta użytkownika** kliknij **Kontynuuj**.

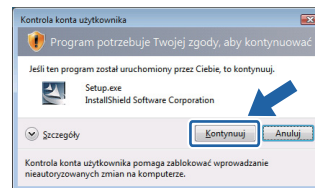

- Jeżeli chcesz zainstalować sterownik PS (Brother's BR-Script Driver), wybierz **Instalacja niestandardowa**, a następnie postępuj zgodnie z instrukcjami wyświetlanymi na ekranie. Kiedy pojawi się ekran **Wybierz składniki**, zaznacz **Sterownik PS (emulacja języka PostScript)**, a następnie kontynuuj zgodnie z instrukcjami wyświetlanymi na ekranie.

- g Kiedy wyświetli się okno **Umowa Licencyjna**, kliknij przycisk **Tak**, jeżeli akceptujesz Umowę Licencyjną.

- h Wybierz opcję **Drukarka w sieci typu Brother Peer-to-Peer**, a następnie kliknij przycisk **Dalej**.

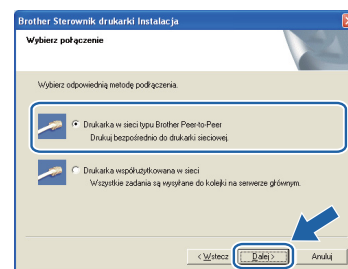

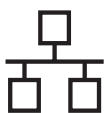

- i** Wybierz opcję **Wyszukaj urządzenia sieciowe**, a następnie wybierz właściwe z listy znalezionych urządzeń (Zalecane). Możesz również wprowadzić adres IP drukarki lub nazwę jej węzła. Kliknij przycisk **Dalej**.

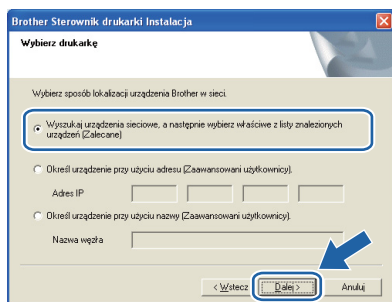

Informacja

Nazwę węzła i adres IP drukarki można znaleźć drukując *Stronę Ustawień Drukarki*.

- j** Wybierz swoją drukarkę, a następnie kliknij przycisk **Dalej**.

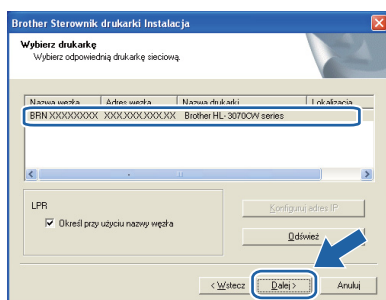

Informacja

Jeżeli drukarka potrzebuje dużo czasu, aby pojawić się na liście (minutę lub dłużej), kliknij przycisk **Odśwież**.

- k** Kliknij przycisk **Koniec**.



Informacja

- Jeżeli chcesz zarejestrować swój produkt online, zaznacz opcję **Rejestracja online**.
- Jeżeli nie chcesz ustawić drukarki jako domyślnej, odznacz opcję **Ustaw jako drukarkę domyślną**.
- Jeżeli chcesz wyłączyć monitor statusu, odznacz opcję **Włącz Monitor Statusu**.
- Jeżeli wyłączono oprogramowanie zapory sieciowej (np. Windows® Firewall), należy ją ponownie włączyć.

Zakończ

Instalacja została zakończona.



Informacja

Sterownik drukarki XML Paper Specification

Sterownik XML Paper Specification Printer Driver jest najbardziej odpowiednim sterownikiem do drukowania z aplikacji używających XML Paper Specification. Najnowszą wersję sterownika drukarki możesz pobrać z Brother Solutions Center na stronie <http://solutions.brother.com/>.

8

Użytkownicy korzystający z drukarki współużytkowanej w sieci

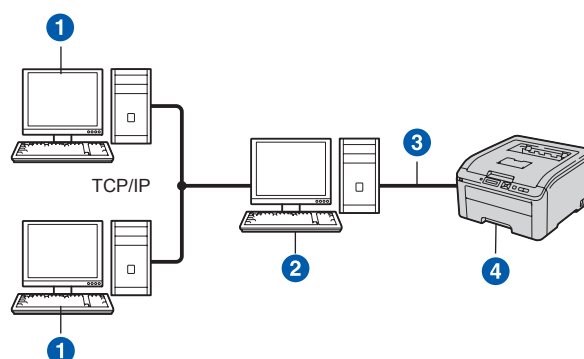

- 1 Komputer kliencki
- 2 Znany również jako "serwer" lub "serwer wydruku"
- 3 TCP/IP lub USB
- 4 Drukarka



Informacja

Jeżeli zamierzasz podłączyć się do drukarki współużytkowanej w sieci, zalecamy przed instalacją kontakt z administratorem systemu w sprawie kolejki wydruków i nazwy udostępniania.

Instalowanie sterownika i dobór właściwych opcji kolejki wydruków lub nazwy udostępniania

WAŻNE

Upewnij się, że nie podłączono zewnętrznej pamięci USB.

- a** Włącz komputer. (Musisz być zalogowany z uprawnieniami administratora.)
- b** Umieść dysk CD-ROM w napędzie. Ekran początkowy pojawi się automatycznie. Wybierz model drukarki i język.

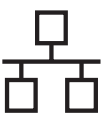

- c** Kliknij ikonę **Zainstaluj sterownik drukarki** w menu ekranowym.



- d** Kliknij opcję **Użytkownicy korzystający z kabla sieciowego**.

Informacja

- W przypadku systemu Windows Vista®, kiedy pojawi się ekran **Kontrola konta użytkownika** kliknij polecenie **Kontynuuj**.

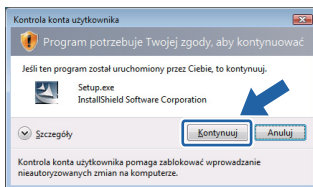

- Jeżeli chcesz zainstalować sterownik PS (Brother's BR-Script Driver), wybierz **Instalacja niestandardowa**, a następnie postępuj zgodnie z instrukcjami wyświetlanymi na ekranie. Kiedy pojawi się ekran **Wybierz składniki**, zaznacz **Sterownik PS (emulacja języka PostScript)**, a następnie kontynuuj zgodnie z instrukcjami wyświetlanymi na ekranie.

- e** Kiedy wyświetli się okno **Umowa Licencyjna**, kliknij przycisk **Tak**, jeżeli akceptujesz Umowę Licencyjną.

- f** Wybierz opcję **Drukarka współużytkowana w sieci**, a następnie kliknij przycisk **Dalej**.

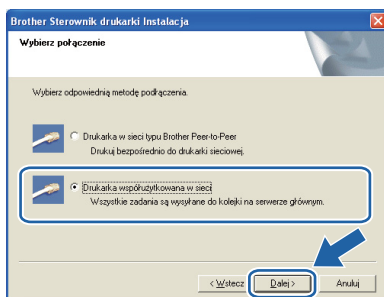

- g** Wybierz opcję kolejki drukarki, a następnie kliknij przycisk **OK**.

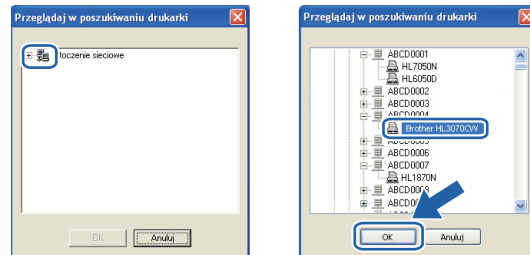

Informacja

Jeżeli nie znasz lokalizacji lub nazwy drukarki w sieci, skontaktuj się z administratorem.

- h** Kliknij przycisk **Koniec**.

Informacja

- Jeżeli chcesz zarejestrować swój produkt online, zaznacz opcję **Rejestracja online**.
- Jeżeli nie chcesz ustawić drukarki jako domyślnej, odznacz opcję **Ustaw jako drukarkę domyślną**.
- Jeżeli chcesz wyłączyć monitor statusu, odznacz opcję **Włącz Monitor Statusu**.

Zakończ Instalacja została zakończona.

Informacja

Sterownik drukarki XML Paper Specification
Sterownik XML Paper Specification Printer Driver jest najbardziej odpowiednim sterownikiem do drukowania z aplikacji używających XML Paper Specification. Najnowszą wersję sterownika drukarki możesz pobrać z Brother Solutions Center na stronie <http://solutions.brother.com/>.

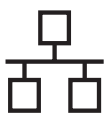

Użytkownicy korzystający z kabla interfejsu sieciowego

8

Podłączenie drukarki do komputera Macintosh i instalacja sterownika

WAŻNE

Upewnij się, że nie podłączono zewnętrznej pamięci USB.

- a** Podłącz kabel interfejsu sieciowego do złącza sieci LAN oznaczonego symbolem , a drugi jego koniec do wolnego portu koncentratora.

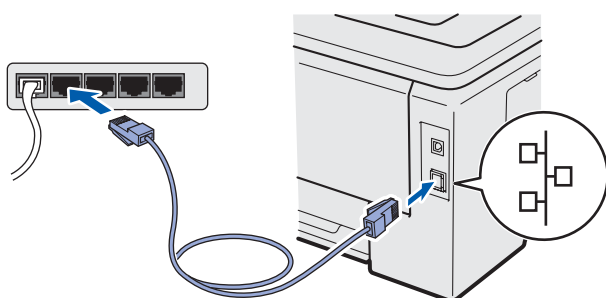

- b** Upewnij się, że przełącznik zasilania jest włączony.
- c** Włącz komputer Macintosh. Umieść dysk CD-ROM w napędzie.
- d** Dwukrotnie kliknij ikonę **HL3000** na pulpicie. Kliknij dwukrotnie ikonę **Start Here**. Postępuj zgodnie z instrukcjami na ekranie.

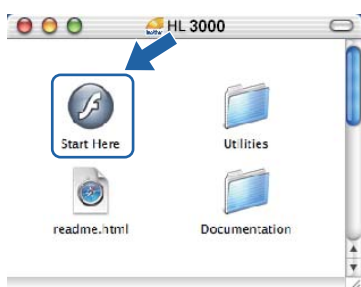

- e** Kliknij ikonę **Zainstaluj sterownik drukarki** w menu ekranowym.



- f** Kliknij przycisk **Użytkownicy korzystający z kabla sieciowego** i postępuj zgodnie z instrukcjami na ekranie. Uruchom ponownie komputer Macintosh.



Informacja

Aby zainstalować sterownik PS (Brother's BR-Script Driver), zapoznaj się z Podręcznikiem użytkownika, który znajduje się na dysku CD-ROM.

- g** Oprogramowanie Brother wyszuka drukarkę Brother. W tym czasie będzie wyświetlał się następujący ekran.

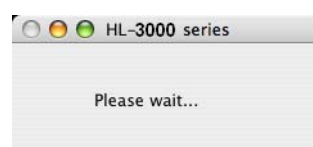

- h** Wybierz drukarkę, którą chcesz podłączyć, a następnie kliknij przycisk **OK**.

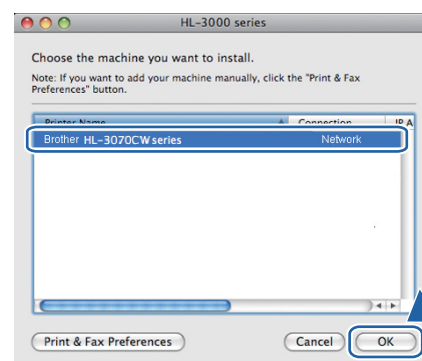

Informacja

- Jeżeli do sieci podłączono więcej takich samych modeli drukarki, adres MAC (adres ethernetowy) zostanie wyświetlony po nazwie modelu. Adres IP można również potwierdzić przesuwając ekran w prawo.
- Adres MAC (adres ethernetowy) oraz adres IP drukarki można znaleźć, drukując stronę ustawień drukarki.

- i** Kiedy pojawi się ten ekran, kliknij **OK**.

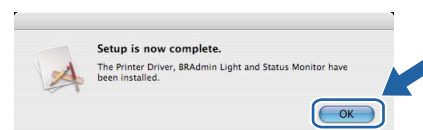

Zakończ

Instalacja została zakończona.



Użytkownicy korzystający z interfejsu sieci bezprzewodowej

8

Zanim zaczniesz

Najpierw **należy** skonfigurować ustawienia drukarki dla sieci bezprzewodowej, aby mogła komunikować się z sieciowym punktem dostępowym/routerem. Gdy drukarka zostanie skonfigurowana do komunikacji z komputerami punktu dostępowego/routera w Twojej sieci, możliwy będzie dostęp do drukarki. Aby używać drukarki z tych komputerów, należy zainstalować sterownik drukarki. Poniższe kroki poprowadzą Cię przez proces konfiguracji i instalacji.

 Informacja

- Aby podczas codziennego drukowania dokumentów osiągnąć optymalne rezultaty, umieść drukarkę Brother jak najbliżej sieciowego punktu dostępowego/routera i zapewnij jak najmniejszą liczbę przeszkód. Duże przedmioty i ściany oddzielające oba urządzenia oraz interferencje pochodzące z innych urządzeń elektronicznych mogą mieć wpływ na szybkość transferu danych.
- W związku z tymi czynnikami metoda bezprzewodowa może nie stanowić najlepszego rodzaju połączenia dla wszystkich typów dokumentów i aplikacji. Przy drukowaniu dużych plików, np. wielostronicowych dokumentów zawierających tekst i duże obiekty graficzne, można rozważyć wybór przewodowego Ethernetu, aby otrzymać szybszy transfer danych lub USB, aby otrzymać szybszą przepustowość.
- Chociaż drukarki Brother HL-3070CW można używać w sieciach przewodowych lub bezprzewodowych, w danej chwili możliwy jest tylko jeden rodzaj połączenia.
- Poniższe instrukcje przeznaczone są dla trybu infrastruktury. Aby skonfigurować drukarkę w innym środowisku bezprzewodowym, postępuj zgodnie z instrukcjami zawartymi w Instrukcji obsługi dla sieci na dysku CD-ROM. Możesz przeglądać Instrukcję obsługi dla sieci, postępując zgodnie z poniższymi instrukcjami.
 - 1 Włącz komputer. Umieść płytę CD-ROM firmy Brother w napędzie.
 - 2 (Tylko dla użytkowników systemu Macintosh) Dwukrotnie kliknij ikonę **HL3000** na pulpicie. Kliknij dwukrotnie ikonę **Start Here**.
 - 3 Wybierz model drukarki i język. Pojawi się menu CD-ROM.
 - 4 Kliknij **Dokumentacja**, a następnie **Dokumenty w formacie HTML**.

 WAŻNE

- Jeżeli zamierzasz podłączyć drukarkę do sieci, zalecamy skontaktowanie się z administratorem sieci przed rozpoczęciem instalacji. Przed przystąpieniem do instalacji należy zapoznać się z ustawieniami sieci bezprzewodowej.
- W przypadku korzystania z zapory Windows® Firewall lub funkcji zapory aplikacji antywirusowych lub działających przeciwko programom wywiadowczym, należy je tymczasowo wyłączyć. Kiedy uruchomisz funkcje drukowania, skonfiguruj ustawienia oprogramowania zgodnie z instrukcją.
- Jeżeli ustawienia bezprzewodowe drukarki zostały już wcześniej skonfigurowane, należy przywrócić serwer wydruku do domyślnych ustawień fabrycznych.
- Upewnij się, że nie podłączono zewnętrznej pamięci USB.

Tryb infrastruktury

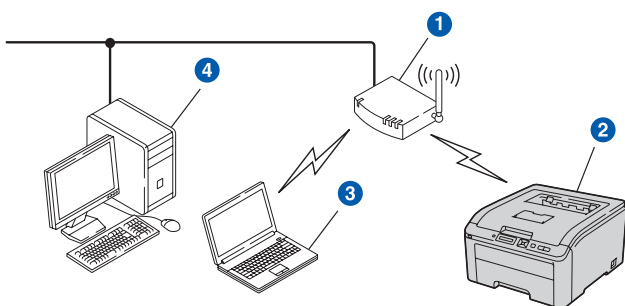

- 1 Punkt dostępowy
- 2 Bezprzewodowe urządzenie sieciowe (Twoja drukarka)
- 3 Komputer obsługujący połączenia bezprzewodowe podłączony do punktu dostępowego
- 4 Przewodowy komputer, który nie obsługuje połączeń bezprzewodowych podłączony do punktu dostępowego za pomocą kabla ethernetowego



9

Potwierdzenie otoczenia sieciowego (tryb infrastruktury)

Proces konfiguracji będzie różny w zależności od otoczenia sieciowego.

Konfiguracja przy użyciu kreatora instalacji Brother na dysku CD-ROM (zalecana)

■ Konfiguracja przy tymczasowym użyciu kabla interfejsu sieciowego

Podczas konfiguracji drukarki Brother przy wykorzystaniu tej metody należy tymczasowo skorzystać z kabla ethernetowego. Kabel ethernetowy nie wchodzi w skład standardowego wyposażenia.

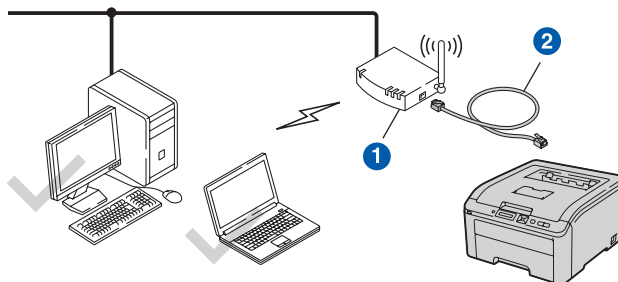

Jeżeli w tej samej sieci, w której występuje punkt dostępowy 1, znajduje się koncentrator Ethernet lub router, można tymczasowo podłączyć koncentrator lub router do drukarki, posługując się kablem ethernetowym 2. W ten sposób można łatwiej skonfigurować drukarkę. Można również skonfigurować drukarkę w sposób zdalny posługując się komputerem podłączonym do sieci.

Teraz przejdź do

Użytkownicy systemu Windows®: przejdź do strona 17

Użytkownicy systemu Macintosh: przejdź do strona 22

Konfiguracja przy użyciu SES/WPS/AOSS™ z menu panelu sterowania w celu skonfigurowania drukarki do pracy w sieci bezprzewodowej

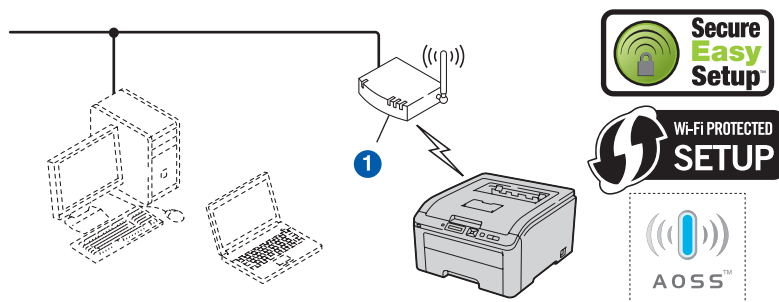

Jeżeli bezprzewodowy punkt dostępowy 1 obsługuje SecureEasySetup™, Wi-Fi Protected Setup (PBC¹) lub AOSS™, nie musisz korzystać z komputera, aby skonfigurować ustawienia bezprzewodowe. Punkt dostępowy/router i drukarka mogą automatycznie negocjować, używając procedury SecureEasySetup™, Wi-Fi Protected Setup lub AOSS™.

¹ Konfiguracja przyciskowa

Instrukcje znajdują się w rozdziale 6 w *Instrukcji obsługi dla sieci* na dysku CD-ROM

Konfiguracja przy użyciu metody PIN dla Wi-Fi Protected Setup

Jeżeli bezprzewodowy punkt dostępowy 1 obsługuje Wi-Fi Protected, można konfigurować przy pomocy metody PIN dla Wi-Fi Protected Setup. Instrukcje znajdują się w rozdziale 7 w *Instrukcji obsługi dla sieci* na dysku CD-ROM.



Konfiguracja w trybie infrastruktury przy tymczasowym użyciu kabla sieciowego

10 Konfiguracja ustawień bezprzewodowych

Przed przystąpieniem do instalacji należy zapoznać się z ustawieniami sieci bezprzewodowej. Pamiętaj, aby notować wszystkie ustawienia, np. SSID, uwierzytelnienie i szyfrowanie dla środowiska sieci bezprzewodowej użytkownika. Jeżeli ich nie znasz, skontaktuj się z administratorem sieci lub producentem punktu dostępowego/routera.

Element	Przykład	Zapis bieżących ustawień sieci bezprzewodowej
Tryb komunikacji: (Infrastruktura)	Infrastruktura	
Nazwa sieci: (SSID, ESSID)	HELLO	
Metoda uwierzytelniania: (System otwarty, Klucz współdzielony, WPA-PSK ¹ , WPA2-PSK ¹ , LEAP, EAP-FAST)	WPA2-PSK	
Tryb szyfrowania: (Brak, WEP, TKIP, AES, CKIP)	AES	
Klucz sieciowy: (klucz szyfrowania, klucz WEP ² , fraza kluczowa)	12345678	

¹ WPA/WPA2-PSK jest współdzielonym chronionym kluczem dostępowym Wi-Fi (Protected Access Pre-Shared Key), który umożliwia bezprzewodowemu urządzeniu Brother łączenie się z punktami dostępowymi za pomocą TKIP lub szyfrowania AES (WPA-Personal). WPA-PSK (TKIP lub AES) oraz WPA2-PSK (AES) używają współdzielonego klucza (Pre-Shared Key (PSK)) o długości od 8 do 63 znaków.

² Klucz WEP przeznaczony jest dla 64-bitowych lub 128-bitowych sieci szyfrowanych i może zawierać liczby i litery. Jeżeli nie masz danych na ten temat, zapoznaj się z dokumentacją dostarczoną z punktem dostępowym lub routerem bezprzewodowym. Klucz to 64-bitowa lub 128-bitowa wartość, którą należy wprowadzić w formacie ASCII lub szesnastkowym.

Na przykład:

64-bitowy ASCII:	5 znaków tekstowych, np. "Hello" (rozdziela małe i wielkie litery)
64-bitowy szesnastkowy:	10 cyfr danych szesnastkowych, np. "71f2234aba"
128-bitowy ASCII:	13 znaków tekstowych, np. "Wirelesscomms" (rozdziela małe i wielkie litery)
128-bitowy szesnastkowy:	26 cyfr danych szesnastkowych, np. "71f2234ab56cd709e5412aa3ba"

WAŻNE

Podczas konfiguracji należy tymczasowo skorzystać z kabla ethernetowego. (Kabel nie znajduje się w zestawie).

- Upewnij się, że przełącznik zasilania jest włączony.
- Włącz komputer. (Musisz być zalogowany z uprawnieniami administratora.)
- Umieść dysk CD-ROM w napędzie. Ekran początkowy pojawi się automatycznie. Wybierz model drukarki i język.

- Kliknij opcję **Zainstaluj sterownik drukarki** w menu ekranowym.



- Kliknij opcję **Użytkownicy sieci bezprzewodowej**.



Informacja

W przypadku systemu Windows Vista®, kiedy pojawi się ekran **Kontrola konta użytkownika**, kliknij **Zezwalaj**.

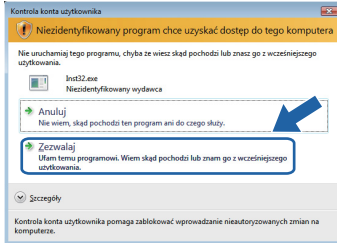

f

Wybierz **Konfiguracja i instalowanie sterownika (zalecany)**, a następnie kliknij **Dalej**.

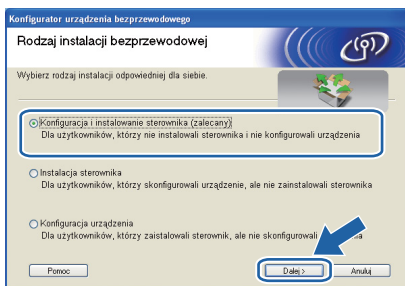

g

Wybierz **Instalacja krok po kroku (zalecana)**, a następnie kliknij **Dalej**.



h

Wybierz **Z kablem (zalecane)**, a następnie kliknij **Dalej**.



i

Podłącz urządzenie bezprzewodowe Brother (Twoją drukarkę) do punktu dostępowego przy użyciu kabla sieciowego i kliknij przycisk **Dalej**.

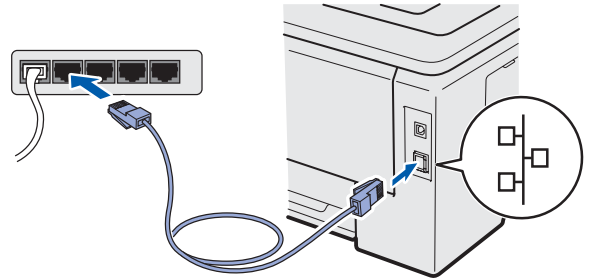

j

Wybierz drukarkę, którą chcesz skonfigurować, a następnie kliknij przycisk **Dalej**. Jeżeli lista jest pusta, sprawdź czy punkt dostępowy i drukarka są zasilane, a następnie kliknij przycisk **Odśwież**.

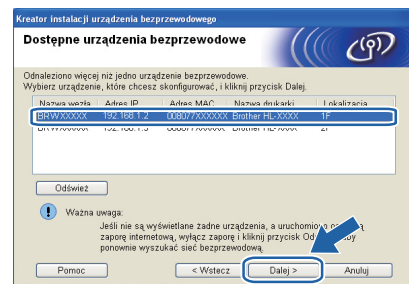

Informacja

- Domyślna nazwa węzła to "BRNxxxxxxxxxxx".
- Adres MAC (adres ethernetowy) oraz adres IP drukarki można znaleźć, drukując stronę ustawień drukarki.

k

Kreator wyszuka sieci bezprzewodowe dostępne z Twojej drukarki. Wybierz punkt dostępowy, który chcesz skojarzyć z drukarką (SSID zapisanym na stronie 17), a następnie kliknij **Dalej**.

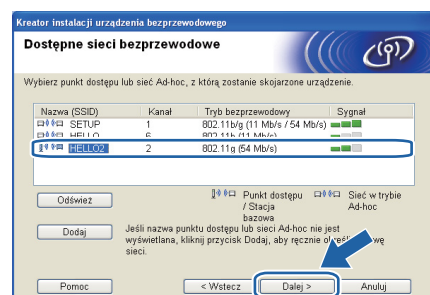



Informacja

- Domyślny SSID drukarki to **SETUP**. Nie wybieraj tego identyfikatora SSID.
- Jeżeli lista jest pusta, sprawdź czy punkt dostępowy jest zasilany i czy wysyła SSID, a następnie zobacz czy odległość pomiędzy drukarką i punktem dostępowym jest odpowiednia do bezprzewodowej komunikacji. Następnie kliknij przycisk **Odśwież**.
- Jeżeli punkt dostępowy ustawiono w taki sposób, aby nie wysyłał SSID możesz go dodać ręcznie klikając przycisk **Dodaj**. Postępuj zgodnie z instrukcjami na ekranie dotyczącymi wprowadzania **Nazwa (SSID)**, a następnie kliknij przycisk **Dalej**.

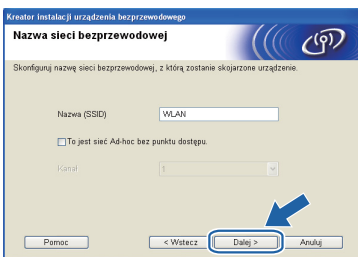

Jeżeli sieć nie została skonfigurowana pod kątem uwierzytelniania i szyfrowania, pojawi się następujący ekran. Aby kontynuować konfigurację, kliknij przycisk **OK** i przejdź do **n**.

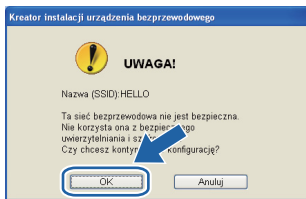

m Jeżeli sieć została skonfigurowana pod kątem uwierzytelniania i szyfrowania, pojawi się następujący ekran. **Podczas konfigurowania drukarki Brother w sieci bezprzewodowej należy ją skonfigurować w taki sposób, aby pasowała do ustawień uwierzytelniania i szyfrowania zapisanych na stronie 17, używanych w istniejącej sieci bezprzewodowej.**

Wybierz ustawienia dla opcji **Metoda uwierzytelniania** oraz **Tryb szyfrowania** z rozwijanych menu w każdym okienku ustawień. Następnie wprowadź dane w polu **Klucz sieciowy** oraz **Potwierdź klucz sieciowy**, po czym kliknij przycisk **Dalej**.

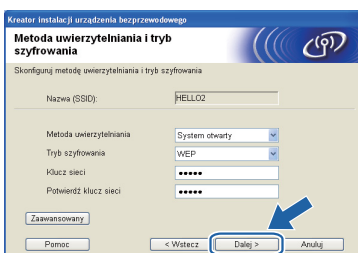

Informacja

- Jeżeli chcesz ustawić lub skonfigurować dodatkowe indeksy klucza WEP inne niż WEP key1, kliknij opcję **Zaawansowane**.
- Jeżeli nie znasz ustawień uwierzytelniania lub szyfrowania w swojej sieci, skontaktuj się z administratorem sieci lub producentem punktu dostępowego/routera.
- Jeżeli korzystasz z WEP, a wydrukowana strona konfiguracji sieci w **n** wyświetla opcję **Link OK** w opcji **Wireless Link Status**, ale drukarka nie jest widoczna w sieci, upewnij się, że klucz WEP został poprawnie wprowadzony. Klucz WEP rozróżnia małe i wielkie litery.

n Kliknij przycisk **Dalej**. Ustawienia zostaną przesłane do drukarki. Ustawienia zostaną niezmienione, jeżeli klikniesz **Anuluj**. Zostanie wydrukowana strona konfiguracji sieci.

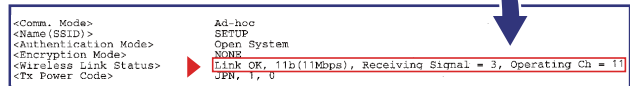
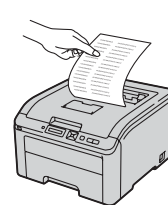
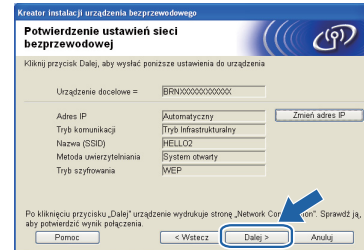

Informacja

- Jeżeli chcesz wprowadzić ustawienia adresu IP dla swojej drukarki ręcznie, kliknij przycisk **Zmień adres IP** i wprowadź niezbędne ustawienia adresu IP dla sieci.
- Ustawienia panelu sterowania zostaną automatycznie zmienione na **WŁĄCZ WLAN**, w momencie gdy ustawienia sieci bezprzewodowej zostaną przesłane do drukarki.



- o Sprawdź wydrukowaną stronę konfiguracji sieci. Wybierz status wyświetlony w opcji **Wireless Link Status** na stronie konfiguracji sieci. Kliknij przycisk **Dalej**. Jeżeli status ma wartość **Link OK**, przejdź do **p**. Jeżeli status ma wartość **Failed to Associate**, przejdź do **p**.

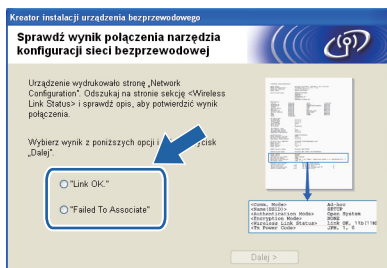

- p Kliknij przycisk **Zakończ**. Ustawienia sieci bezprzewodowej nie mogły skojarzyć sieci. Najprawdopodobniej jest to spowodowane nieprawidłowymi ustawieniami zabezpieczeń. Przywróć serwer wydruku do domyślnych ustawień fabrycznych. Potwierdź ustawienia zabezpieczeń sieci bezprzewodowej, zapisane na stronie 17 i spróbuj ponownie, rozpoczynając od **d** na stronie 17.

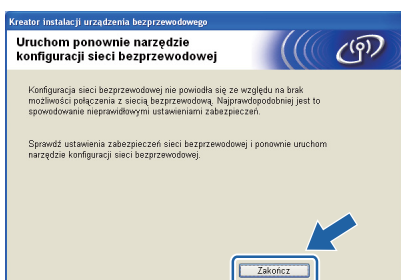

- q Odłącz kabel sieciowy pomiędzy punktem dostępowym (koncentratorem lub routerem) a drukarką, a następnie kliknij przycisk **Dalej**.



Zainstaluj sterownik drukarki

WAŻNE

- **NIE** próbuj anulować żadnego z tych ekranów podczas instalacji.
- Jeżeli połączenie bezprzewodowe nie powiedzie się, podczas instalowania sterownika drukarki pojawi się komunikat błędny a instalacja zostanie przerwana. Jeżeli wystąpi ta awaria, przywróć serwer wydruku do domyślnych ustawień fabrycznych i cofnij się do kroku **d** na stronie 17 i ponownie skonfiguruj sieć bezprzewodową.

- r Kiedy wyświetli się okno **Umowy Licencyjnej**, kliknij przycisk **Tak**, jeżeli akceptujesz umowę licencyjną.

- s Wybierz opcję **Instalacja standardowa**, a następnie kliknij przycisk **Dalej**.

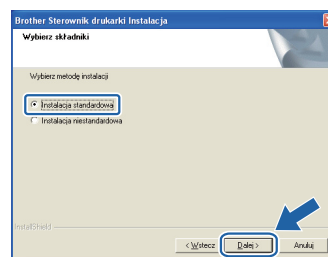

Informacja

Jeżeli chcesz zainstalować sterownik PS (Brother's BR-Script Driver), wybierz **Instalacja niestandardowa**, a następnie postępuj zgodnie z instrukcjami wyświetlanymi na ekranie. Kiedy pojawi się ekran **Wybierz składniki**, zaznacz **Sterownik PS (emulacja języka PostScript)**, a następnie kontynuuj zgodnie z instrukcjami wyświetlanymi na ekranie.

- t Wybierz opcję **Wyszukaj urządzenia sieciowe**, a następnie wybierz właściwe z listy znalezionych urządzeń (Zalecane). Możesz również wprowadzić adres IP drukarki lub nazwę jej węzła. Kliknij przycisk **Dalej**.

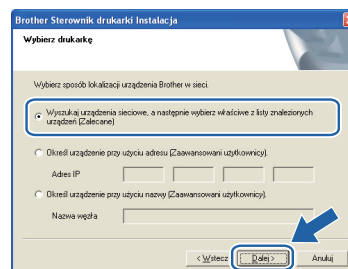

Informacja

Nazwę węzła i adres IP drukarki można znaleźć drukując **Stronę Ustawień Drukarki**.



- U** Wybierz swoją drukarkę, a następnie kliknij przycisk **Dalej**.

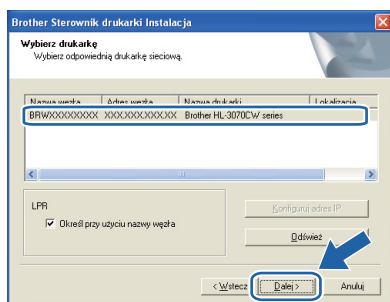

Informacja

Jeżeli drukarka potrzebuje dużo czasu, aby pojawić się na liście, minutę lub dłużej, kliknij przycisk **Odśwież**. Jeżeli drukarka nadal nie pojawia się, przywróć serwer wydruku do domyślnych ustawień fabrycznych i przejdź do kroku **d** na stronie 17 i spróbuj ponownie przeprowadzić instalację.

- V** Kliknij przycisk **Koniec**.

Informacja

- Jeżeli chcesz zarejestrować swój produkt online, zaznacz opcję **Rejestracja online**.
- Jeżeli nie chcesz ustawić drukarki jako domyślnej, odznacz opcję **Ustaw jako drukarkę domyślną**.
- Jeżeli chcesz wyłączyć monitor statusu, odznacz opcję **Włącz monitor statusu**.
- Jeżeli wyłączono oprogramowanie zapory sieciowej (np. Windows® Firewall), należy ją ponownie włączyć.

Zakończ

Instalacja została zakończona.

Informacja

Sterownik drukarki XML Paper Specification

Sterownik XML Paper Specification Printer Driver jest najbardziej odpowiednim sterownikiem do drukowania z aplikacji używających XML Paper Specification. Najnowszą wersję sterownika drukarki możesz pobrać z Brother Solutions Center na stronie <http://solutions.brother.com/>.



Konfiguracja w trybie infrastruktury przy tymczasowym użyciu kabla sieciowego

10 Konfiguracja ustawień bezprzewodowych

Przed przystąpieniem do instalacji należy zapoznać się z ustawieniami sieci bezprzewodowej. Pamiętaj, aby notować wszystkie ustawienia, np. SSID, uwierzytelnienie i szyfrowanie dla środowiska sieci bezprzewodowej użytkownika. Jeżeli ich nie znasz, skontaktuj się z administratorem sieci lub producentem punktu dostępowego/routera.

Element	Przykład	Zapis bieżących ustawień sieci bezprzewodowej
Tryb komunikacji: (Infrastruktura)	Infrastruktura	
Nazwa sieci: (SSID, ESSID)	HELLO	
Metoda uwierzytelniania: (System otwarty, Klucz wspdzielony, WPA-PSK ¹ , WPA2-PSK ¹ , LEAP, EAP-FAST)	WPA2-PSK	
Tryb szyfrowania: (Brak, WEP, TKIP, AES, CKIP)	AES	
Klucz sieciowy: (klucz szyfrowania, klucz WEP ² , fraza kluczowa)	12345678	

- WPA/WPA2-PSK jest współdzielonym chronionym kluczem dostępowym Wi-Fi (Protected Access Pre-Shared Key), który umożliwia bezprzewodowemu urządzeniu Brother łączenie się z punktami dostępowymi za pomocą TKIP lub szyfrowania AES (WPA-Personal). WPA-PSK (TKIP lub AES) oraz WPA2-PSK (AES) używają współdzielonego klucza (Pre-Shared Key (PSK)) o długości od 8 do 63 znaków.
- Klucz WEP przeznaczony jest dla 64-bitowych lub 128-bitowych sieci szyfrowanych i może zawierać liczby i litery. Jeżeli nie masz danych na ten temat, zapoznaj się z dokumentacją dostarczoną z punktem dostępowym lub routerem bezprzewodowym. Klucz to 64-bitowa lub 128-bitowa wartość, którą należy wprowadzić w formacie ASCII lub szesnastkowym.

Na przykład:

- 64-bitowy ASCII: 5 znaków tekstowych, np. "Hello" (rozdziela małe i wielkie litery)
- 64-bitowy szesnastkowy: 10 cyfr danych szesnastkowych, np. "71f2234aba"
- 128-bitowy ASCII: 13 znaków tekstowych, np. "Wirelesscomms" (rozdziela małe i wielkie litery)
- 128-bitowy szesnastkowy: 26 cyfr danych szesnastkowych, np. "71f2234ab56cd709e5412aa3ba"

WAŻNE

Podczas konfiguracji należy tymczasowo skorzystać z kabla ethernetowego. (Kabel nie znajduje się w zestawie).

- a** Upewnij się, że przełącznik zasilania jest włączony.
- b** Włącz komputer Macintosh. Umieść dysk CD-ROM w napędzie.
- c** Dwukrotnie kliknij ikonę **HL3000** na pulpicie. Kliknij dwukrotnie ikonę **Start Here**. Postępuj zgodnie z instrukcjami na ekranie.

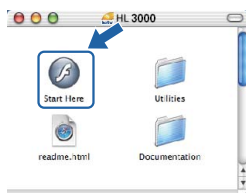

- d** Kliknij opcję **Zainstaluj sterownik drukarki** w menu ekranowym.
- e** Kliknij opcję **Użytkownicy sieci bezprzewodowej**.
- f** Wybierz **Wireless Setup and Driver Install (Recommended)** (Konfiguracja bezprzewodowa i instalacja sterownika (zalecane)), a następnie kliknij **Next** (Dalej).





g Wybierz **Step by Step install (Recommended)** (Instalacja krok po kroku (zalecana)), a następnie kliknij **Next** (Dalej).



h Wybierz **With cable (Recommended)** (Z kablem (zalecane)), a następnie kliknij **Next** (Dalej).



i Podłącz urządzenie bezprzewodowe Brother do punktu dostępowego przy użyciu kabla sieciowego i kliknij **Next** (Dalej).

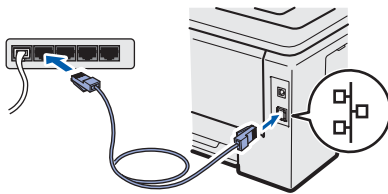

j Wybierz drukarkę, którą chcesz skonfigurować, a następnie kliknij przycisk **Next** (Dalej). Jeżeli lista jest pusta, sprawdź czy punkt dostępowy i drukarka są zasilane, a następnie kliknij przycisk **Refresh** (Odśwież).



Informacja

- Domyślna nazwa węzła to "BRNxxxxxxxxxxx".
- Adres MAC (adres ethernetowy) oraz adres IP drukarki można znaleźć, drukując stronę ustawień drukarki.

k Kreator wyszuka sieci bezprzewodowe dostępne z Twojej drukarki. Wybierz punkt dostępowy, który chcesz skojarzyć z drukarką, a następnie kliknij przycisk **Next** (Dalej).

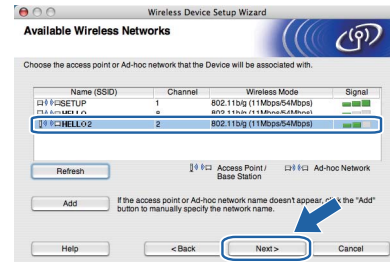

Informacja

- Domyślny SSID drukarki to **SETUP**. Nie wybieraj tego identyfikatora SSID.
- Jeżeli lista jest pusta, sprawdź czy punkt dostępowy jest zasilany i czy wysyła SSID, a następnie zobacz czy odległość pomiędzy drukarką i punktem dostępowym jest odpowiednia do bezprzewodowej komunikacji. Następnie kliknij przycisk **Refresh** (Odśwież).
- Jeżeli punkt dostępowy ustawiono w taki sposób, aby nie wysyłał SSID możesz go dodać ręcznie klikając przycisk **Add** (Dodaj). Postępuj zgodnie z instrukcjami na ekranie dotyczącymi wprowadzania **Name (SSID)** (Nazwa (SSID)), a następnie kliknij przycisk **Next** (Dalej).

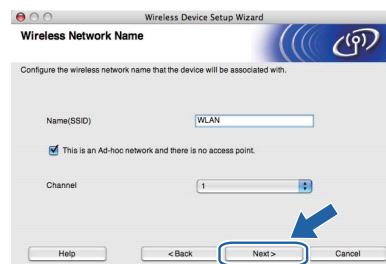

Jeżeli sieć nie została skonfigurowana pod kątem uwierzytelniania i szyfrowania, pojawi się następujący ekran. Aby kontynuować konfigurację, kliknij przycisk **OK** i przejdź do **n**.





m Jeżeli sieć została skonfigurowana pod kątem uwierzytelniania i szyfrowania, pojawi się następujący ekran. **Podczas konfigurowania drukarki Brother w sieci bezprzewodowej, należy ją skonfigurować w taki sposób, aby pasowała do ustawień uwierzytelniania i szyfrowania zapisanych na stronie 22, używanych w istniejącej sieci bezprzewodowej.** Wybierz opcję **Authentication Method** (Metoda uwierzytelniania) oraz **Encryption Mode** (Tryb szyfrowania) z rozwijanych menu w każdym okienku ustawień. Następnie wprowadź dane w polu **Network key** (Klucz sieciowy) oraz **Confirm Network Key** (Potwierdź klucz sieciowy), po czym kliknij przycisk **Next** (Dalej).

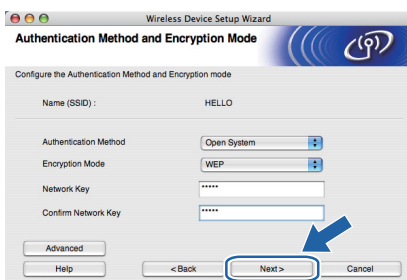

Informacja

- Jeżeli chcesz ustawić lub skonfigurować dodatkowe indeksy klucza WEP inne niż WEP key1, kliknij opcję **Advanced** (Zaawansowane).
- Jeżeli nie znasz ustawień uwierzytelniania lub szyfrowania w swojej sieci, skontaktuj się z administratorem sieci lub producentem punktu dostępowego/routera.
- Jeżeli korzystasz z WEP, a wydrukowana strona konfiguracji sieci w **n** wyświetla opcję **Link OK** w opcji **Wireless Link Status**, ale drukarka nie jest widoczna w sieci, upewnij się, że klucz WEP został poprawnie wprowadzony. Klucz WEP rozróżnia małe i wielkie litery.

n Kliknij przycisk **Next** (Dalej). Ustawienia zostaną przesłane do drukarki. Ustawienia zostaną niezmienione, jeżeli klikniesz **Cancel** (Anuluj). Zostanie wydrukowana strona konfiguracji sieci.

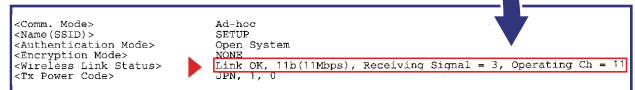
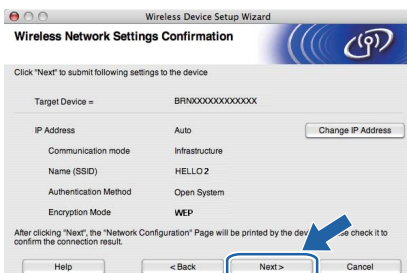

Informacja

- Jeżeli chcesz wprowadzić ustawienia adresu IP dla swojej drukarki ręcznie, kliknij przycisk **Change IP Address** (Zmień adres IP) i wprowadź niezbędne ustawienia adresu IP dla sieci.
- Ustawienia panelu sterowania zostaną automatycznie zmienione na **WŁĄCZ WLAN**, w momencie gdy ustawienia sieci bezprzewodowej zostaną przesłane do drukarki.

o Sprawdź wydrukowaną stronę konfiguracji sieci. Wybierz status wyświetlony w opcji **Wireless Link Status** na stronie konfiguracji sieci. Kliknij przycisk **Next** (Dalej). Jeżeli status ma wartość **Link OK**, przejdź do **q**. Jeżeli status ma wartość **Failed to Associate**, przejdź do **p**.

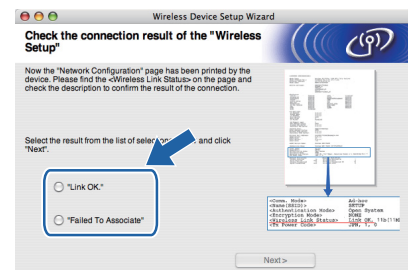

p Kliknij przycisk **Finish** (Zakończ). Ustawienia sieci bezprzewodowej nie mogły skojarzyć sieci. Najprawdopodobniej jest to spowodowane nieprawidłowymi ustawieniami zabezpieczeń. Przywróć serwer wydruku do domyślnych ustawień fabrycznych. Potwierdź ustawienia zabezpieczeń sieci bezprzewodowej, zapisane na stronie 22 i spróbuj ponownie, rozpoczynając od **d** na stronie 22.





- q** Odłącz kabel sieciowy pomiędzy punktem dostępowym (koncentratorem lub routerem) a drukarką, a następnie kliknij przycisk **Next** (Dalej).



Zainstaluj sterownik drukarki

! WAŻNE

- **NIE próbuj anulować żadnego z tych ekranów podczas instalacji.**
- **Jeżeli połączenie bezprzewodowe nie powiedzie się, podczas instalowania sterownika drukarki pojawi się komunikat błędny a instalacja zostanie przerwana. Jeżeli wystąpi ta awaria, przywróć serwer wydruku do domyślnych ustawień fabrycznych i cofnij się do kroku **d** na strona 22 i ponownie skonfiguruj sieć bezprzewodową.**

- r** Rozpoczyna się instalacja sterownika. Postępuj zgodnie z instrukcjami na ekranie. Uruchom ponownie komputer Macintosh.

Informacja

Aby zainstalować sterownik PS (Brother's BR-Script Driver), zapoznaj się z Podręcznikiem użytkownika, który znajduje się na dysku CD-ROM.

- s** Oprogramowanie Brother wyszuka drukarkę Brother. W tym czasie będzie wyświetlał się następujący ekran.



- t** Wybierz drukarkę, którą chcesz podłączyć, a następnie kliknij przycisk **OK**.

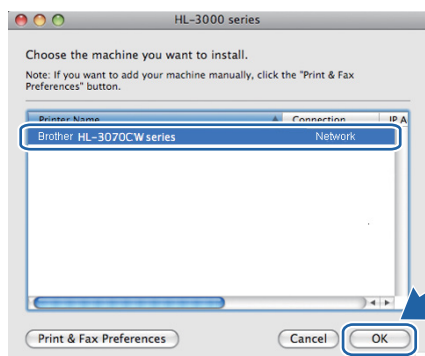

Informacja

- *Jeżeli do sieci podłączono więcej takich samych modeli drukarki, adres MAC (adres ethernetowy) zostanie wyświetlony po nazwie modelu.*
- *Adres MAC (adres ethernetowy) oraz adres IP drukarki można znaleźć, drukując stronę ustawień drukarki.*
- *Jeżeli drukarka nie pojawia się na liście, przywróć serwer wydruku do domyślnych ustawień fabrycznych i przejdź do kroku **d** na strona 22 i spróbuj ponownie przeprowadzić instalację.*

- u** Kiedy pojawi się ten ekran, kliknij **OK**.

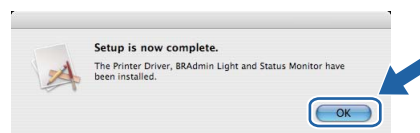

Zakończ Instalacja została zakończona.

Środki ostrożności

Aby bezpiecznie używać drukarki

Jeżeli użytkownik NIE postępuje zgodnie z instrukcjami bezpieczeństwa może zaistnieć ryzyko pożaru, porażenia prądem, poparzenia lub uduszenia. Proszę zachować niniejsze instrukcje do przyszłego użytku, a przed wykonaniem jakichkolwiek prac konserwacyjnych uważnie przeczytać.

OSTRZEŻENIE



Wewnątrz drukarki znajdują się elektrody pod wysokim napięciem. Przed rozpoczęciem czyszczenia wewnętrznej części drukarki należy upewnić się, że przełącznik zasilania został wyłączony i odłączono drukarkę od gniazdka zasilania.

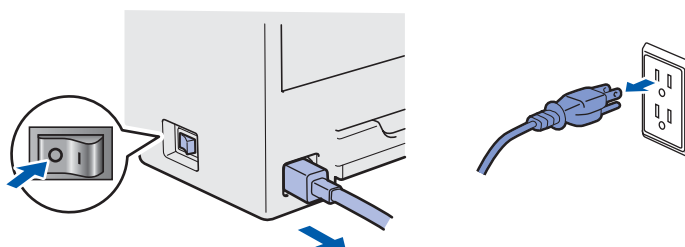

NIE WOLNO dotykać wtyczki mokrymi rękami. Może to spowodować porażenie prądem.

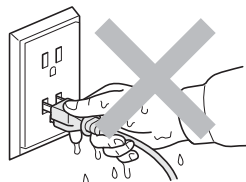

Zawsze należy się upewnić, że wtyczka jest dokładnie umieszczona w gnieździe zasilania.

Do zapakowania drukarki wykorzystane zostały plastikowe torby. Aby uniknąć niebezpieczeństwa uduszenia, należy przechowywać torby w miejscach niedostępnych dla dzieci.

Do czyszczenia wewnętrznej lub zewnętrznej strony urządzenia NIE należy stosować łatwopalnych substancji, aerozoli ani organicznych rozpuszczalników/płynów zawierających alkohol lub amoniak. Może to spowodować pożar lub porażenie prądem. Więcej informacji na temat sposobu czyszczenia drukarki znajduje się w rozdziale 6 Podręcznika użytkownika.



NIE WOLNO stosować odkurzacza do czyszczenia rozsypanego tonera. Może to spowodować zapalenie się proszku tonera w odkurzaczu, a w konsekwencji pożar. Proszę uważnie usunąć proszek tonera przy pomocy suchej ściereczki i pozbyć się go zgodnie z lokalnymi wymogami prawa.

Czyszczenie zewnętrznej powierzchni drukarki:

- Upewnij się, że drukarka jest odłączona od gniazdka zasilania.
- Stosuj wyłącznie obojętne detergenty. Czyszczenie drukarki lotnymi płynami, takimi jak rozpuszczalnik lub benzyna, może spowodować uszkodzenie jej zewnętrznej powierzchni.
- NIE WOLNO stosować środków czyszczących zawierających amoniak.

Pozostałe informacje

UWAGA

Ten produkt może być uszkodzony w wyniku uderzenia pioruna lub przepięcia elektrycznego! Podczas burzy z piorunami zalecane jest zastosowanie wysokiej jakości listwy przeciwprzepięciowej lub odłączenie drukarki od źródła zasilania.



Bezpośrednio po użyciu drukarki niektóre jej elementy są bardzo gorące. Podczas otwierania górnej lub tylnej pokrywy (tylnej tacy odbiorczej) **NIE WOLNO** dotykać części przedstawionych na rysunku jako zacienione.

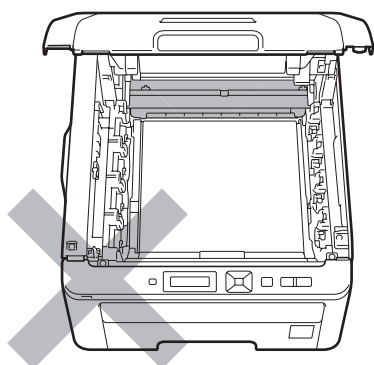

Wnętrze drukarki (widok z przodu)

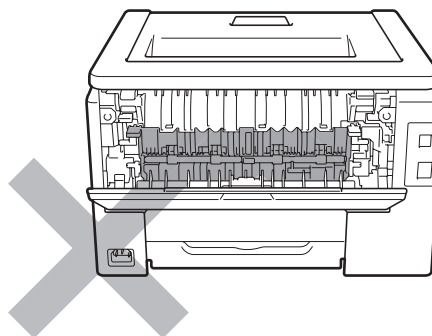

Wnętrze drukarki (widok z tyłu)

WAŻNE

NIE WOLNO usuwać lub niszczyć etykiet z ostrzeżeniami umieszczonych na lub wokół nagrzewnicy.

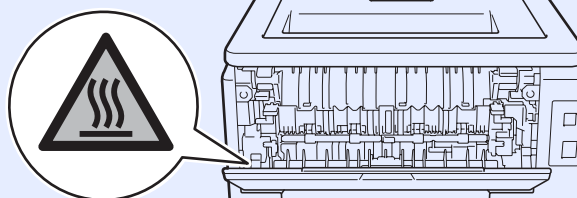
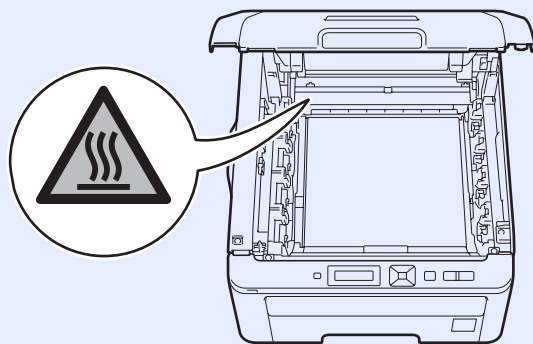

Przepisy

Deklaracja zgodności z dyrektywami WE

brother

EC Declaration of Conformity

Manufacturer
Brother Industries Ltd.
15-1, Naeshiro-cho, Mizuho-ku, Nagoya 467-8561 Japan

Plant
Brother Technology (ShenZhen) Ltd.,
NO6 Gold Garden Ind. Nanling Buji, Longgang, Shenzhen, China

Herewith declare that:

Product description : Color Printer
Product Name : HL-3070CW
Model Number : HL-30C

is in conformity with provisions of the R & TTE Directive (1999/5/EC) and we declare compliance with the following standards :

Harmonized standards applied :

Safety	EN60950-1:2006
EMC	EN55022:2006 Class B EN55024:1998 + A1:2001 + A2:2003 EN61000-3-2:2006 EN61000-3-3:1995 + A1:2001 + A2:2005
Radio	EN301 489-1 V1.6.1 EN301 489-17 V1.2.1 EN300 328 V1.7.1

Year in which CE marking was first affixed : 2008

Issued by : Brother Industries, Ltd.

Date : 10th September, 2008

Place : Nagoya, Japan

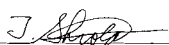
Signature : 
Junji Shiota
General Manager
Quality Management Dept.

Deklaracja zgodności z dyrektywami WE

Producent

Brother Industries Ltd.
15-1, Naeshiro-cho, Mizuho-ku, Nagoya 467-8561,
Japonia

Zakład

Brother Technology (ShenZhen) Ltd.,
NO6 Gold Garden Ind. Nanling Buji, Longgang,
Shenzhen, Chiny

Niniejszym potwierdza się, że:

Opis produktu : Drukarka kolorowa

Nazwa produktu : HL-3070CW

Numer modelu : HL-30C

jest zgodna z postanowieniami dyrektywy R & TTE (1999/5/WE) oraz z następującymi standardami:

Zastosowane zharmonizowane standardy:

Bezpieczeństwo EN60950-1:2006

EMC EN55022:2006 Klasa B
EN55024:1998 + A1:2001
+A2:2003
EN61000-3-2:2006
EN61000-3-3:1995 + A1:2001
+A2:2005

Radio EN301 489-1 V1.6.1
EN301 489-17 V1.2.1
EN300 328 V1.7.1

Rok, w którym przyznano certyfikat CE: 2008

Wydany przez : Brother Industries, Ltd.

Data : 10 września 2008

Miejsce : Nagoya, Japonia

Oświadczenie o zgodności z międzynarodowym standardem ENERGY STAR®

Celem międzynarodowego programu ENERGY STAR® jest promowanie rozwoju i popularyzacja energooszczędnego sprzętu biurowego.

Jako partner programu ENERGY STAR®, firma Brother Industries, Ltd. stwierdziła, że produkt ten spełnia wytyczne programu ENERGY STAR® pod względem energooszczędności.



Dyrektywa UE 2002/96/EC i EN50419



tylko w Unii
Europejskiej

Ten sprzęt jest oznaczony powyższym symbolem recyklingu. Oznacza to, że po zakończeniu cyklu życia produktu należy się go pozbyć oddzielnie, odnosząc do odpowiedniego punktu składowania, a nie wyrzucać wraz z innymi domowymi, nie posortowanymi odpadami. Skorzysta na tym środowisko i my wszyscy.
(tylko kraje Unii Europejskiej)

WAŻNE - Informacje dotyczące bezpieczeństwa
Aby zapewnić bezpieczne działanie drukarki, należy podłączyć trójstykową wtyczkę do standardowego, trójstykowego gniazdka zasilania w prawidłowo uziemionej instalacji domowej.

Przedłużacze używane z tym urządzeniem muszą być trójstykowe i prawidłowo połączone dla zapewnienia właściwego uziemienia. Nieprawidłowo połączony przedłużacz może spowodować obrażenia ciała i uszkodzenie urządzenia.

Poprawne funkcjonowanie urządzenia nie oznacza, że jest ono uziemione i że instalacja jest całkowicie bezpieczna. Jeśli skuteczność uziemienia budzi jakiegokolwiek wątpliwości, dla własnego bezpieczeństwa należy skontaktować się z wykwalifikowanym elektrykiem.

Ten produkt powinien zostać podłączony do źródła zasilania prądem zmiennym w zakresie napięcia określonym na tabliczce znamionowej. **NIE WOLNO** podłączać go do źródła zasilania prądem stałym. W razie wątpliwości należy skontaktować się z wykwalifikowanym elektrykiem.

Odłączanie urządzenia

Ten produkt należy zainstalować w pobliżu łatwo dostępnego gniazdka. W razie niebezpieczeństwa należy wyciągnąć kabel zasilający z gniazdka, aby całkowicie odciąć dopływ prądu.

Sieć LAN



NIE należy podłączać tego produktu do sieci LAN, która jest zagrożona przepięciami.

Transport drukarki

Jeżeli konieczny jest przewóz drukarki, należy ją starannie zapakować, aby uniknąć uszkodzeń podczas transportu. Zaleca się zachowanie i użycie oryginalnego opakowania. Drukarka powinna też zostać ubezpieczona u przewoźnika.

! UWAGA

Przed transportowaniem drukarki, ZESPÓŁ BĘBNA i KASETĘ TONERA oraz ZASOBNIK NA ZUŻYTY TONER należy wyjąć z urządzenia i umieścić w plastikowym worku. Niezastosowanie się do tego zalecenia może spowodować poważne uszkodzenie drukarki i doprowadzić do UNIEWAŻNIENIA GWARANCJI.

Instrukcja dotycząca pakowania

Sprawdź, czy masz następujące elementy służące do pakowania.

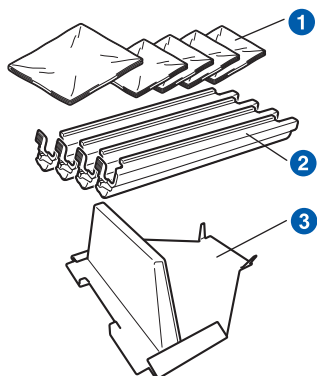

- 1 Plastikowe torby - we własnym zakresie użytkownika; jedna na zasobnik na zużyty toner, oraz po jednej na każdy z czterech zespołów bębna i kasety tonera
- 2 Osłony ochronne dostarczane wraz z oryginalnym zespołem bębna i kasety tonera
- 3 Materiał opakowaniowy do blokowania zespołu pasa

! OSTRZEŻENIE

Drukarka jest ciężka i waży ok. 19,0 kg. Aby uniknąć obrażeń, do podnoszenia drukarki potrzeba co najmniej dwóch osób. Kładąc drukarkę należy uważać, aby nie przycisnąć sobie palców.

- a** Wyłącz przełącznik zasilania i wyjmij wtyczkę z gniazdka zasilania.

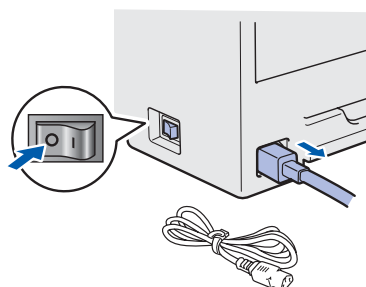

- b** Szeroko otwórz pokrywę górną i wyjmij zespoły bębna i kasety tonera.

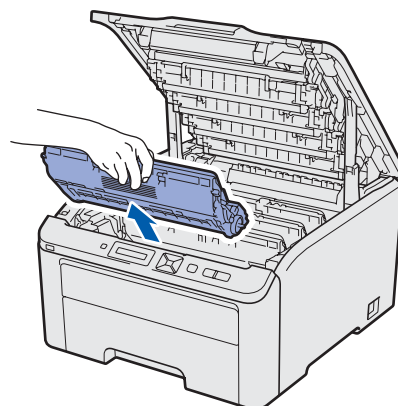

Dołącz osłonę ochronną do każdego zespołu bębna i kasety tonera.

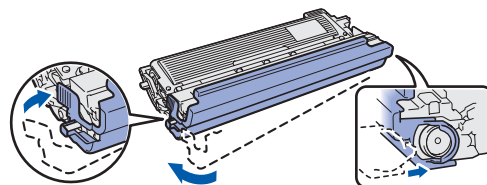

Umieść każdy z zespołów w szczelnej plastikowej torbie.

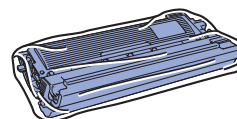

- c** Wyjmij zespół pasa, podnosząc go za zielony uchwyt.

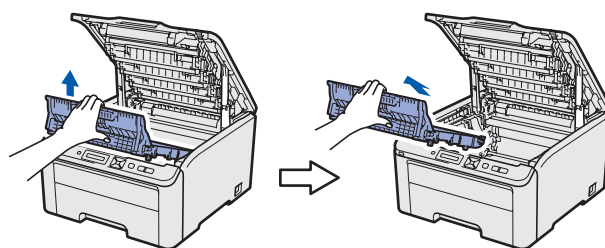

- d** Wyjmij zasobnik na zużyty toner z drukarki i umieść go w szczelnej plastikowej torbie.

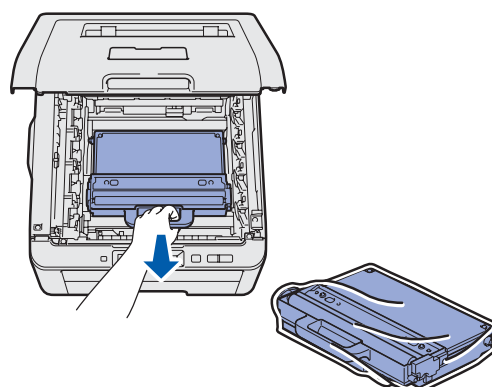

Pozostałe informacje

- e** Umieść z powrotem zespół pasa w drukarce.

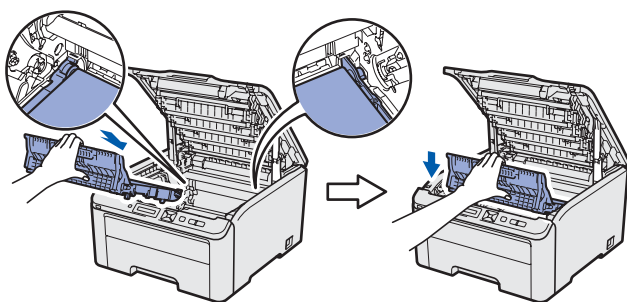

- f** Umieść z powrotem oryginalny materiał opakowaniowy w drukarce.

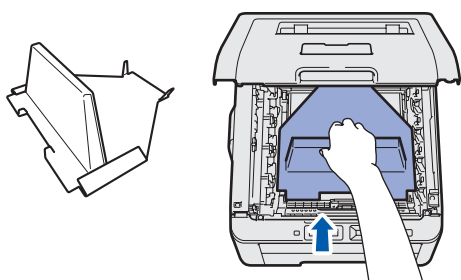

- g** Zamknij górną pokrywę.

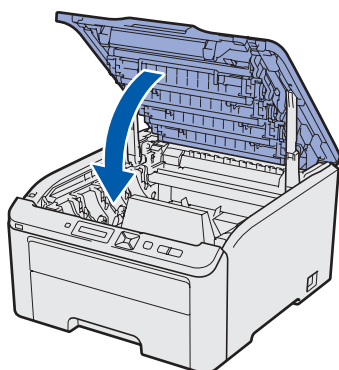

- h** Włóż zasobnik na zużyty toner do styropianu ochronnego.

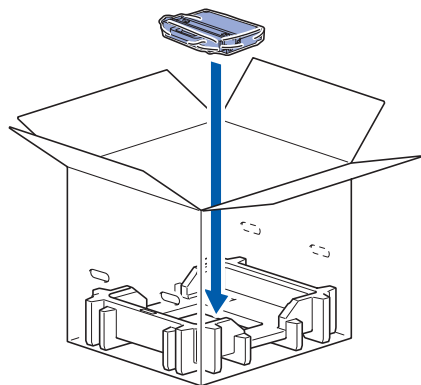

- i** Pracując w dwie osoby, włóżcie drukarkę do plastikowej torby.

- j** Umieść drukarkę i styropian ochronny w kartonowym opakowaniu. Przód drukarki powinien być dopasowany do styropianu ochronnego oznaczonego znakiem „FRONT”. Połóż styropian ochronny zespołów bębna i kasety tonera na drukarce.

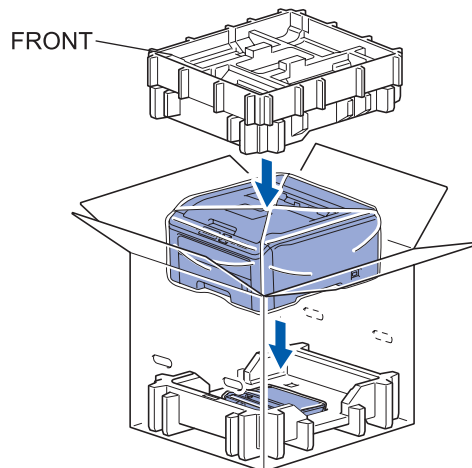

- k** Umieść kabel zasilania, zespoły bębna i kasety tonera w styropianie ochronnym zgodnie z ilustracją.

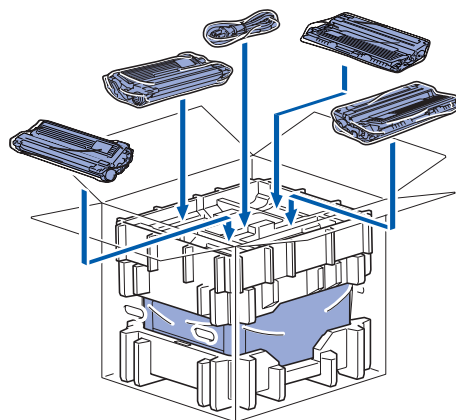

- l** Połóż dwie kartonowe tacki na górze.

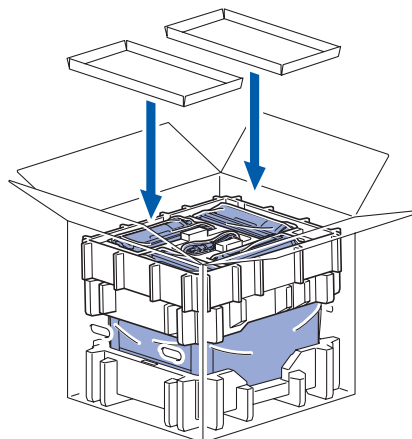

- m** Zamknij kartonowe pudło i oklej je taśmą.

Dysk CD-ROM

Na dysku CD-ROM znajdują się różne informacje.

Windows®



Zainstaluj sterownik drukarki

Zainstaluj sterownik drukarki.



Zainstaluj inne sterowniki lub narzędzia

Zainstaluj opcjonalne sterowniki, narzędzia oraz aplikacje do zarządzania siecią.



Dokumentacja

Zobacz Podręcznik użytkownika i Instrukcję obsługi dla sieci w formacie HTML.

Podręczniki użytkownika można również przeczytać w formacie PDF ze strony Brother Solutions Center.

Podręcznik użytkownika i Instrukcja obsługi dla sieci zostaną automatycznie zainstalowane w formacie HTML podczas instalacji sterownika. Kliknij przycisk

Start, Wszystkie programy¹, drukarkę, a następnie **Podręcznik użytkownika w formacie HTML**. Jeżeli nie chcesz instalować Podręcznika użytkownika w momencie instalacji sterownika, wybierz opcję **Instalacja niestandardowa** w menu **Zainstaluj sterownik drukarki**, a następnie odznacz opcję **Podręczniki użytkownika w formacie HTML**.

¹ Programy dla użytkowników systemu Windows® 2000.



Brother Solutions Center

Brother Solutions Center

(<http://solutions.brother.com/>) jest miejscem, gdzie realizowane są wszystkie potrzeby dotyczące obsługi drukarki. Załaduj najnowsze sterowniki i narzędzia do drukarki, przeczytaj często zadawane pytania (FAQ) i odpowiedzi jak radzić sobie z problemami oraz dowiedz się więcej o funkcjach drukowania.



Rejestracja online

Zarejestruj swój produkt w trybie online.



Materiały eksploatacyjne

Odwiedź naszą stronę internetową, aby znaleźć oryginalne/autentyczne materiały eksploatacyjne Brother pod adresem

<http://www.brother.com/original/>



Informacja

Dla osób niewidomych przygotowaliśmy plik HTML na dostarczonym dysku CD-ROM – readme.html. Plik ten może być przetwarzany przez oprogramowanie syntezy mowy do odczytu z ekranu.

Macintosh

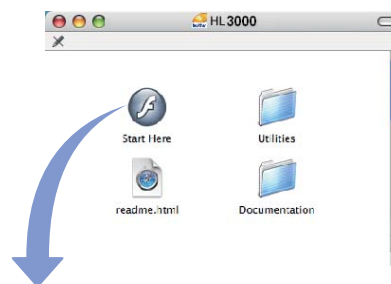

Zainstaluj sterownik drukarki

Zainstaluj sterownik drukarki.



Dokumentacja

Zobacz Podręcznik użytkownika w formacie HTML. Podręcznik użytkownika można również przeczytać w formacie PDF ze strony Brother Solutions Center.



Brother Solutions Center

Brother Solutions Center

(<http://solutions.brother.com/>) jest miejscem, gdzie realizowane są wszystkie potrzeby dotyczące obsługi drukarki. Załaduj najnowsze sterowniki i narzędzia do drukarki, przeczytaj często zadawane pytania (FAQ) i odpowiedzi jak radzić sobie z problemami oraz dowiedz się więcej o funkcjach drukowania.



Rejestracja online

Zarejestruj swój produkt w trybie online.



Materiały eksploatacyjne

Odwiedź naszą stronę internetową, aby znaleźć oryginalne/autentyczne materiały eksploatacyjne Brother pod adresem

<http://www.brother.com/original/>

Panel sterowania

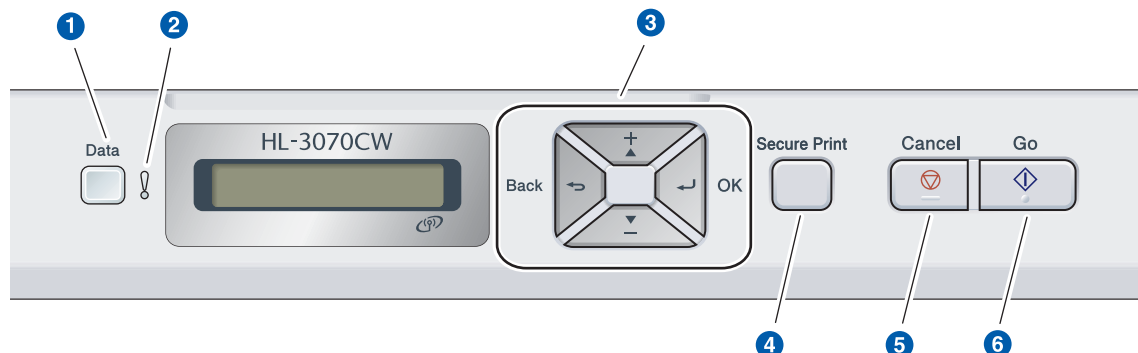

1 Wskaźnik LED przesyłu danych

Świeci: Dane znajdują się w pamięci drukarki.
Miga: Otrzymywanie / przetwarzanie danych.
Nie świeci: Brak danych w pamięci.

2 Dioda LED Błąd

Miga: Wystąpił problem z drukarką.
Nie świeci: Nie ma problemu z drukarką.

3 Przyciski menu

+: Przewija w przód zawartość menu i dostępne opcje.
-: Przewija w tył zawartość menu i dostępne opcje.
OK: Wyświetla menu panelu sterowania. Zapisuje wybrane menu i ustawienia.
Back: Pozwala powrócić o jeden poziom w strukturze menu.

4 Przycisk Secure Print

Umożliwia wydrukowanie danych zapisanych w pamięci po wrowadzeniu czterocyfrowego hasła.

5 Przycisk Cancel

Zatrzymuje i anuluje trwające operacje w drukarce.

6 Przycisk Go

Zatrzymuje i wznawia drukowanie / Usuwanie błędu / Ponowne drukowanie



Szczegóły dotyczące panelu sterowania opisano w rozdziale 3 Podręcznika użytkownika na dysku CD-ROM.

Opcje

Drukarka jest wyposażona w następujące dodatkowe akcesorium. Korzystanie z niego może zwiększyć możliwości drukarki. Więcej informacji na temat kompatybilnej pamięci SO-DIMM można znaleźć na stronie <http://solutions.brother.com/>.



Instalację modułu SO-DIMM opisano w rozdział 4 Podręcznika użytkownika na dysku CD-ROM.

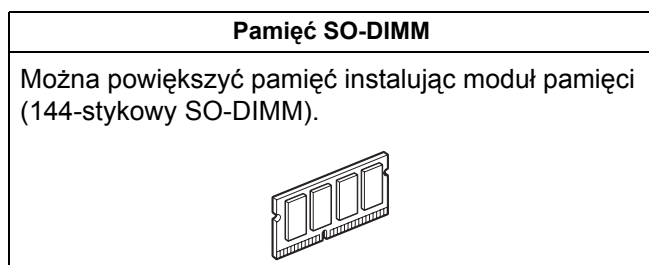

Materiały eksploatacyjne

Należy przygotować nowe materiały eksploatacyjne do wymiany, jeżeli na wyświetlaczu LCD wyświetlone zostaną wyświetlone następujące komunikaty.

Mało toneru

NDŁ. KONIEC BĘB.

Zużyty pas

Peł.poj.zuż. ton

Kiedy nadejdzie czas wymiany materiałów eksploatacyjnych, na wyświetlaczu LCD pojawią się następujące komunikaty.

Wymień toner

WYMIENŃ BĘBNY

Wymień pas

Krótki papier

Gdy nadchodzi czas wymiany materiałów eksploatacyjnych, na wyświetlaczu LCD na panelu sterowania sygnalizowany jest błąd. Aby znaleźć więcej informacji dotyczących materiałów eksploatacyjnych do drukarki odwiedź nas na stronie <http://www.brother.com/original/> lub odwiedź lokalnego dystrybutora firmy Brother.

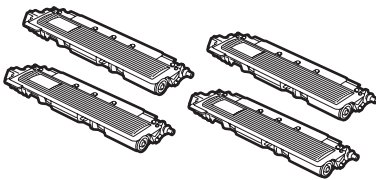
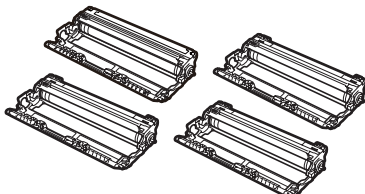
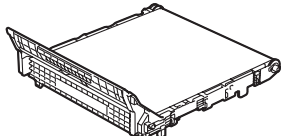
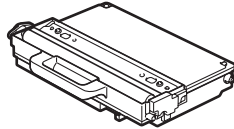
Kasety tonera	Zespoły bębna
	
Zespół pasa (BU-200CL)	Zasobnik na zużyty toner (WT-200CL)
	



Wymianę materiałów eksploatacyjnych opisano w rozdziale 5 Podręcznika użytkownika na dysku CD-ROM.

Znaki towarowe

Brother i logo Brother są zastrzeżonymi znakami towarowymi a BRAdmin Light i BRAdmin Professional są znakami towarowymi Brother Industries, Ltd.

Microsoft, Windows, Windows Server oraz Internet Explorer są zastrzeżonymi znakami towarowymi Microsoft Corporation w Stanach Zjednoczonych i/lub innych krajach.

Windows Vista jest zastrzeżonym znakiem towarowym lub znakiem towarowym Microsoft Corporation w Stanach Zjednoczonych i w innych krajach.

Apple, Macintosh oraz Safari są zastrzeżonymi znakami towarowymi Apple Inc. w Stanach Zjednoczonych i w innych krajach.

Logo BROADCOM, SecureEasySetup i SecureEasySetup są znakami towarowymi lub zastrzeżonymi znakami towarowymi Broadcom Corporation w Stanach Zjednoczonych i/lub innych krajach.

Wi-Fi, WPA, WPA2, Wi-Fi Protected Access oraz Wi-Fi Protected Setup są znakami towarowymi lub zastrzeżonymi znakami towarowymi Wi-Fi Alliance w Stanach Zjednoczonych i/lub innych krajach.

Aoss jest znakiem towarowym Buffalo Inc.

Każdy producent, którego nazwa oprogramowania wymieniona jest w tym podręczniku, posiada odpowiednią Umowę Licencyjną na zastrzeżone oprogramowanie.

Wszystkie inne znaki towarowe należą do ich odpowiednich właścicieli.

Nota dotycząca opracowania i publikacji

Podręcznik ten został opracowany i opublikowany pod nadzorem firmy Brother Industries Ltd. Zawiera on najnowsze opisy i specyfikacje produktu.

Zawartość tego podręcznika oraz specyfikacje produktu mogą ulec zmianie bez powiadomienia.

Firma Brother zastrzega sobie prawo do wprowadzania zmian bez powiadomienia w specyfikacjach i materiałach tutaj zawartych i nie ponosi odpowiedzialności za jakiegokolwiek szkody (także pośrednie) spowodowane korzystaniem z tych informacji, w tym także za błędy typograficzne i inne, które mogą wystąpić w tej publikacji.

Niniejszy produkt jest przeznaczony do zastosowań biurowych.

Prawa autorskie i licencja

© 2009 Brother Industries, Ltd.

© 1983-1998 PACIFIC SOFTWARES INC.

Produkt zawiera oprogramowanie "KASAGO TCP/IP" stworzone przez firmę ELMIC WESCOM, INC.

© 2009 Devicescape Software, Inc.

Produkt zawiera oprogramowanie RSA BSAFE Cryptographic stworzone przez firmę RSA Security Inc.

Część praw autorskich na profile ICC 2003 posiada European Color Initiative, www.eci.org. WSZELKIE PRAWA ZASTRZEŻONE.