

DCP-7030  
DCP-7045N

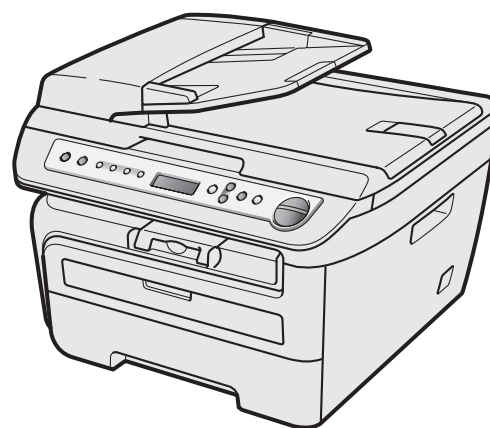

Zanim będzie można używać urządzenia, należy je skonfigurować i zainstalować sterownik. Przeczytaj ten „Podręcznik szybkiej obsługi”, który zawiera instrukcję prawidłowej konfiguracji urządzenia.

## KROK 1

Konfiguracja Urządzenia



## KROK 2





Instalowanie sterownika i oprogramowania

**Instalacja zakończona!**

Przechowuj niniejszy „Podręcznik szybkiej obsługi” oraz dostarczoną płytę CD-ROM w wygodnym miejscu, umożliwiającym szybki i łatwy dostęp przez cały czas.



## Symbole używane w tym podręczniku

 Ostrzeżenie	 Ostrzeżenie	 Nieprawidłowa konfiguracja
Ostrzeżenia mówią co robić, aby uniknąć możliwych obrażeń.	Ostrzeżenia podają procedury, których należy przestrzegać, aby uniknąć potencjalnego uszkodzenia urządzenia lub innych przedmiotów.	Ikony nieprawidłowej konfiguracji ostrzegają, że urządzenia i działania nie są kompatybilne z tym urządzeniem.
 Uwaga	 Podręcznik użytkownika, Instrukcja oprogramowania lub Instrukcja obsługi dla sieci	
Uwagi mówią, jak trzeba reagować na sytuację, która może się pojawić, lub podają wskazówki, jak współpracuje dana operacja z innymi możliwościami.	Wskazuje odwołania do Podręcznika użytkownika, Instrukcji oprogramowania lub Instrukcji obsługi dla sieci dostarczonych na płycie CD-ROM.	

## Znaki towarowe

Logo Brother jest zarejestrowanym znakiem towarowym Brother Industries, Ltd.  
Logo Brother jest zarejestrowanym znakiem towarowym Brother Industries, Ltd.  
Multi-Function Link jest zarejestrowanym znakiem towarowym Brother International Corporation.  
Windows Vista jest zastrzeżonym znakiem towarowym lub znakiem towarowym Microsoft Corporation w Stanach Zjednoczonych i innych krajach.  
Microsoft, Windows i Windows Server są zastrzeżonymi znakami towarowymi Microsoft Corporation w Stanach Zjednoczonych i/lub innych krajach.  
Macintosh oraz True Type są zarejestrowanymi znakami towarowymi Apple, Inc.  
Nuance, logo Nuance, PaperPort i ScanSoft są znakami towarowymi lub zarejestrowanymi znakami towarowymi Nuance Communications, Inc. lub spółek zależnych w USA i/lub innych krajach.  
Presto! PageManager jest zarejestrowanym znakiem towarowym NewSoft Technology Corporation.  
Każda firma, której nazwa oprogramowania jest wymieniona w tym podręczniku, posiada Umowę licencji oprogramowania dotyczącą programów będących jej własnością.  
**Wszystkie pozostałe nazwy marek i produktów wymienione w tym podręczniku są zarejestrowanymi znakami towarowymi odpowiednich firm.**

## Opracowanie i publikacja

Ten podręcznik został opracowany i wydany pod nadzorem Brother Industries Ltd. i zawiera najnowsze opisy i dane techniczne wyrobu.  
Treść tego podręcznika i dane techniczne tego wyrobu mogą podlegać zmianom bez powiadamiania.  
Firma Brother zastrzega sobie prawo do wykonywania zmian bez powiadomienia w specyfikacjach oraz dokumentacji zawartej w niniejszej instrukcji i nie ponosi odpowiedzialności za jakiegokolwiek szkody (także pośrednie) spowodowane korzystaniem z tych informacji, w tym także za błędy typograficzne i inne, które mogą występować w tej publikacji.  
Produkt zaprojektowano do użycia w profesjonalnym środowisku.

©2008 Brother Industries, Ltd. ©1998-2008 TROY Group, Inc. ©1983-2008 PACIFIC SOFTWARES INC. Ten produkt zawiera oprogramowanie „KASAGO TCP/IP” opracowane przez ELMIC WESCOM, INC. ©2008 Devicescape Software, Inc. Ten produkt zawiera oprogramowanie szyfrujące RSA BSAFE firmy RSA Security Inc. Częściowe prawa autorskie dla profili ICC 2003 firmy European Color Initiative, www.eci.org. **WSZYSTKIE PRAWA ZASTRZEŻONE**

## Środki ostrożności

Aby bezpiecznie korzystać z urządzenia .....	2
Przepisy prawne.....	4

## KROK 1 – Konfiguracja Urządzenia

Instalacja zespołu bębna i zespołu wkładu toneru .....	6
Ładowanie papieru do tacy papieru .....	7
Zainstaluj przewód zasilania .....	8
Wybierz kraj (dotyczy wyłącznie modelu DCP-7045N) .....	8
Wybieranie wersji językowej .....	8
Ustawianie kontrastu LCD.....	8

## KROK 2 – Instalowanie sterownika i oprogramowania

### Windows®

Dla użytkowników kabla interfejsu USB (dla systemu Windows® 2000 Professional/XP/XP Professional x64 Edition/Windows Vista®) .....	10
Dla użytkowników interfejsu sieci przewodowej (dotyczy wyłącznie modelu DCP-7045N) (dla systemu Windows® 2000 Professional/XP/XP Professional x64 Edition/Windows Vista®) .....	12
Dla Windows Server® 2003, patrz Podręcznik użytkownika sieci na płycie CD-ROM.	

### Macintosh®

Dla użytkowników kabla interfejsu USB .....	14
Dla wersji Mac OS® X 10.2.4 lub wyższej.....	14
Dla użytkowników interfejsu sieci przewodowej (dotyczy wyłącznie modelu DCP-7045N) .....	15
Dla wersji Mac OS® X 10.2.4 lub wyższej.....	15

## Materiały zużywające się i opcje

Materiały zużywające się .....	17
--------------------------------	----

### Informacja

Przenosząc urządzenie należy je chwycić za uchwyty na spodzie skanera. NIE przenosić urządzenia MFC chwytając za spód.

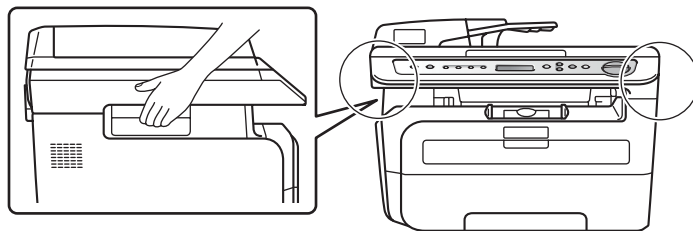

■ Ilustracje przedstawione w niniejszym Podręczniku szybkiej obsługi przedstawiają model DCP-7045N.

## Aby bezpiecznie korzystać z urządzenia

Przechowuj te instrukcje dla późniejszego wykorzystania i przeczytaj je przed przystąpieniem do jakichkolwiek prac konserwacyjnych.

### OSTRZEŻENIE



Przed czyszczeniem wnętrza urządzenia odłącz najpierw przewód linii telefonicznej, a następnie przewód zasilania od gniazdka elektrycznego.



NIE dotykaj wtyczki mokrymi dłońmi. Może to spowodować porażenie elektryczne.



Do czyszczenia wewnętrznych lub zewnętrznych części urządzenia NIE należy używać substancji łatwopalnych, aerozoli ani rozpuszczalników organicznych/ płynów zawierających alkohol/ amoniak. Może to spowodować pożar lub porażenie elektryczne. Sposoby czyszczenia urządzenia opisano w Podręczniku użytkownika, w rozdziale Standardowa konserwacja.



Zawsze sprawdzaj, czy wtyczka jest dokładnie włożona do gniazdka.



Tuż po użyciu urządzenia niektóre elementy wewnętrzne mogą być bardzo gorące. Jeśli otworzysz przednią lub tylną pokrywę urządzenia, NIE dotykaj części zaznaczonych zaciemnieniem na rysunku.

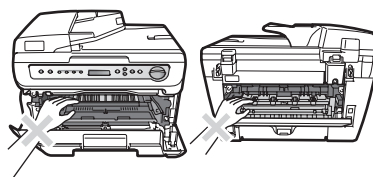

W celu uniknięcia obrażeń uważaj, aby nie kłaść rąk na brzegu urządzenia pod pokrywę dokumentu lub pokrywę skanera, jak pokazano na ilustracji.

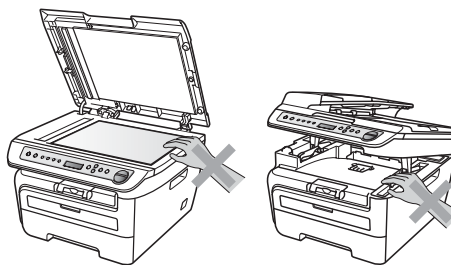

W celu uniknięcia obrażeń uważaj, aby NIE wkładać palców w miejsca pokazane na ilustracjach.

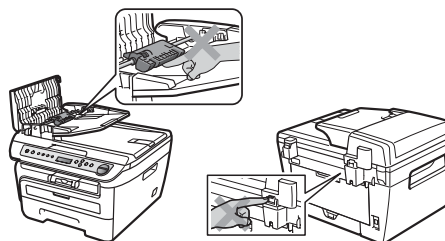



NIE używaj odkurzacza do zbierania rozsypanego tonera. Może to spowodować zapalenie pyłu tonera wewnątrz odkurzacza, a w rezultacie pożar. Starannie zbierz pył tonera wilgotną ściereczką, niepozostawiającą włókien i usuń zgodnie z lokalnymi przepisami.



Jeśli przenosisz urządzenie, użyj załączonych uchwytów. Najpierw upewnij się, czy zostały odłączone wszystkie kable.



Opakowanie urządzenia składa się z plastikowych worków. Aby uniknąć zagrożenia uduszeniem, worki należy trzymać z dala od dzieci i niemowląt.

## Informacja

---

Zespół grzejny jest oznakowany etykietą ostrzegawczą. NIE usuwaj ani nie niszczonej tej etykiety.

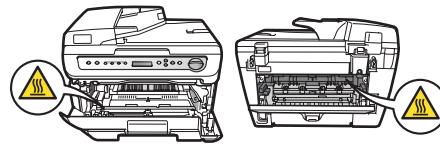

## Przepisy prawne

### Deklaracja zgodności WE

**brother**

#### EC Declaration of Conformity

##### Manufacturer

Brother Industries Ltd.,  
15-1, Naeshiro-cho, Mizuho-ku, Nagoya 467-8561, Japan

##### Plant

Brother Industries (Vietnam) Ltd.  
Phuc Dien Industrial Zone Cam Phuc Commune, Cam giang Dist Hai Duong Province,  
Vietnam

Herewith declare that:

Products description : Laser Printer  
Product Name : DCP-7030, DCP-7045N

are in conformity with provisions of the Directives applied : Low Voltage Directive  
2006/95/EC and the Electromagnetic Compatibility Directive 2004/108/EC.

Standards applied :

Harmonized : Safety EN60950-1:2001+A11:2004

EMC EN55022:1998+A1:2000+A2:2003 Class B  
EN55024:1998+A1:2001+A2:2003  
EN61000-3-2:2006  
EN61000-3-3:1996+A1:2001+A2:2006

Year in which CE marking was first affixed : 2007

Issued by : Brother Industries, Ltd.

Date : 31th January, 2008

Place : Nagoya, Japan

Signature :

  
Junji Shiota  
General Manager  
Quality Management Dept.  
Printing & Solutions Company

Normy:

zharmonizowane      Bezpieczeństwo  
EN60950-1:2001+A11: 2004  
EMC  
EN55022: 1998 +A1: 2000 +A2:  
2003 Class B  
EN55024: 1998 +A1: 2001 +A2:  
2003  
EN61000-3-2: 2006  
EN61000-3-3: 1995 +A1: 2001  
+A2: 2005

Rok, w którym znak CE został nadany po raz pierwszy: 2007

Wydany przez      : Brother Industries, Ltd.

Data                    : 31 stycznia, 2008

Miejsce                : Nagoya, Japonia

### Specyfikacja wg normy IEC60825-1+A2:2001

To urządzenie jest urządzeniem laserowym Klasy 1 zgodnie z definicją specyfikacji IEC60825-1+A2:2001. Etykieta pokazana poniżej jest nakładana w krajach, w których jest to wymagane.



To urządzenie posiada diodę laserową Klasy 3B, która wytwarza niewidzialne promieniowanie laserowe w zespole skanera. Zespół skanera nie powinien być w żadnych okolicznościach otwierany.

### Wewnętrzne promieniowanie laserowe

Długość fali: 780 - 800 nm

Wyjście: max. 10 mW

Klasa lasera: Klasa 3B

### Deklaracja zgodności UE

#### Producent

Brother Industries Ltd.,  
15-1, Naeshiro-cho, Mizuho-ku, Nagoya 467-8561,  
Japonia

#### Zakład

Brother Industries (Vietnam) Ltd.  
Phuc Dien Industrial Zone Cam Phuc Commune,  
Cam giang Dist Hai Duong Province, Wietnam

niniejszym deklaruje, że:

Opis produktów      : Drukarka laserowa

Nazwa produktu      : DCP-7030, DCP-7045N

są zgodne z postanowieniami odpowiednich  
Dyrektyw: Dyrektywy niskonapięciowej 2006/95/WE  
oraz Dyrektywy kompatybilności  
elektromagnetycznej 2004/108/WE.

## OSTRZEŻENIE

Używanie funkcji, regulacje albo wykonywanie procedur innych, niż podane w tym podręczniku może spowodować niebezpieczne narażenie się na promieniowanie.

### **Odłącz urządzenie**

Urządzenie należy zainstalować w pobliżu łatwo dostępnego gniazdka elektrycznego. W przypadku zagrożenia należy odłączyć przewód zasilania od gniazdka elektrycznego w celu całkowitego odcięcia zasilania.

### **Połączenie LAN (Tylko DCP-7045N)**

## UWAGA

NIE podłączaj urządzenia do sieci LAN, w której mogą występować przepięcia.

### **Zakłócenia radiowe (Tylko DCP-7045N)**

Ten produkt jest zgodny z EN55022 (CISPR Publikacja 22)/Klasa B. Przed używaniem tego produktu upewnij się, że używasz następujących kabli interfejsu.  
Kabel USB, którego długość nie może przekraczać 2,0 metrów.

### **Dyrektywa EU 2002/96/EC oraz EN50419**



tylko w Unii Europejskiej

Ten sprzęt jest oznaczony symbolem recyklingu. Oznacza to, że po zużyciu musisz ulokować go osobno w odpowiednim punkcie, a nie w zwykłych odpadach. Pomoże to chronić środowisko naturalne. (Dotyczy wyłącznie Unii Europejskiej)

## **International ENERGY STAR® Oświadczenie zgodności**

Celem Międzynarodowego Programu ENERGY STAR® jest promocja rozwoju i popularyzacji energooszczędnego sprzętu biurowego.

Jako Partner ENERGY STAR®, firma Brother Industries, Ltd. potwierdza, że produkt ten spełnia wytyczne w zakresie oszczędzania energii.



## 1 Instalacja zespołu bębna i zespołu wkładu toneru

### ⊘ Nieprawidłowa konfiguracja

NIE podłączaj kabla interfejsu. Kabel interfejsu należy podłączyć podczas instalacji sterownika.

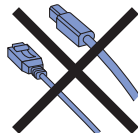

### 1 Otwórz przednią pokrywę.

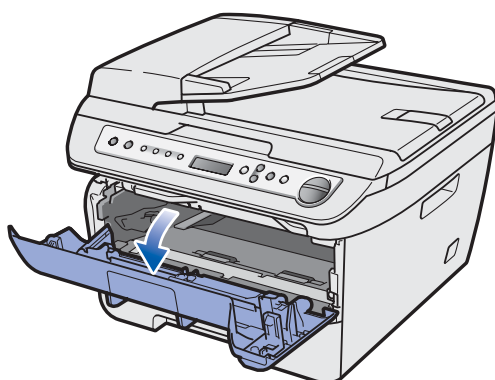

### 2 Rozpakuj zespół bębna i zespół wkładu toneru.

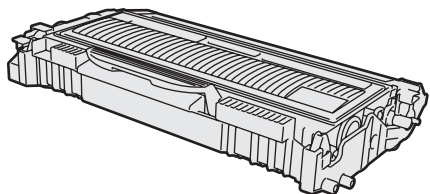

### 3 Delikatnie potrząśnij nim na boki kilkakrotnie, aby równomiernie rozproszyc toner wewnątrz zespołu.

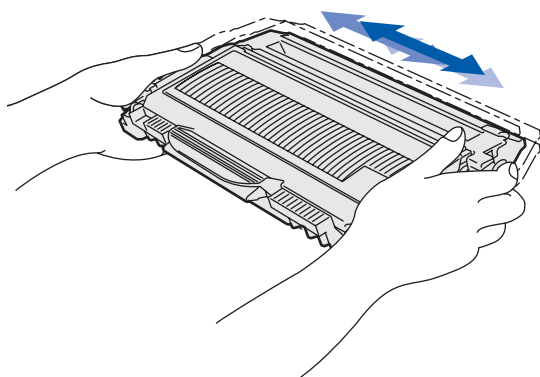

### 4 Włóż zespół bębna i zespół wkładu toneru do urządzenia.

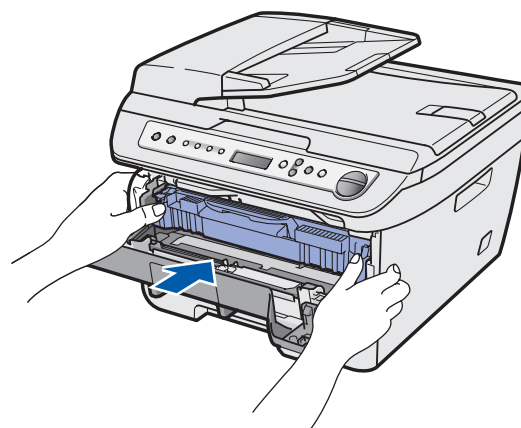
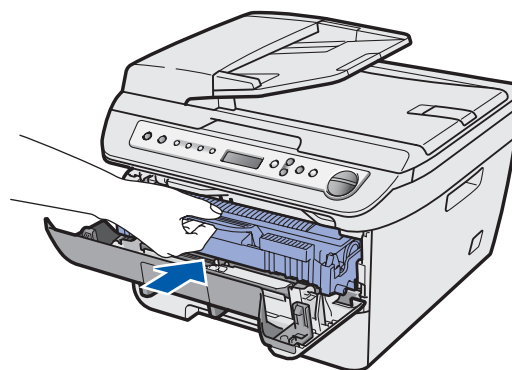

### 5 Zamknij pokrywę przednią urządzenia.

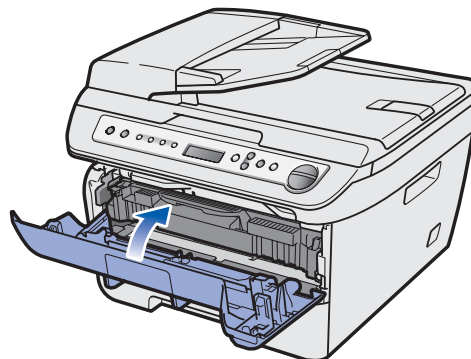



## 2 Ładowanie papieru do tacy papieru

- 1 Wyciągnij całkowicie tacę papieru z urządzenia.

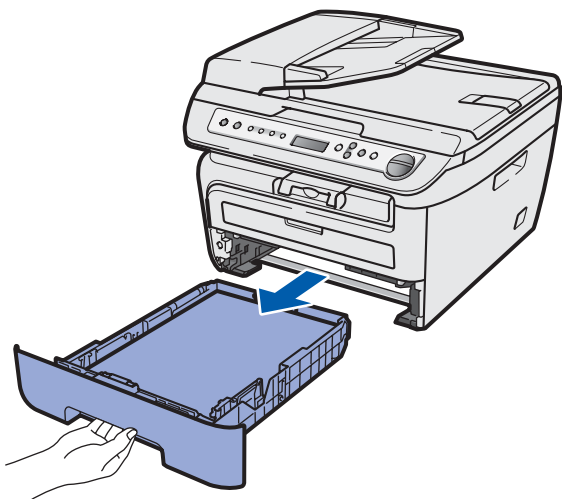

- 2 Naciskając zieloną dźwignię zwalniania prowadnicy papieru, przesuwaj prowadnice papieru dopasowując je do rozmiaru używanego papieru. Upewnij się, czy prowadnice są mocno osadzone w szczelinach.

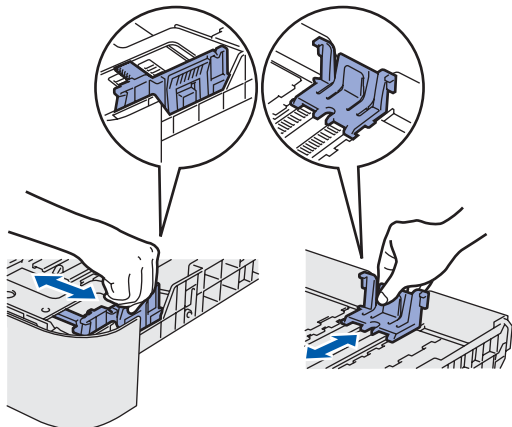

- 3 Przekartkuj dobrze ryzę papieru w celu uniknięcia zacięć papieru i złego podawania.

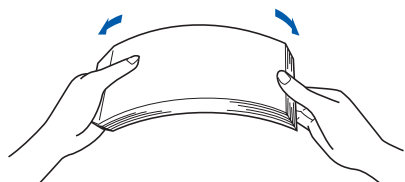

- 4 Ułóż papier na tacy papieru. Upewnij się, że papier leży płasko na tacy i nie wystaje ponad znak maksimum papieru (1).

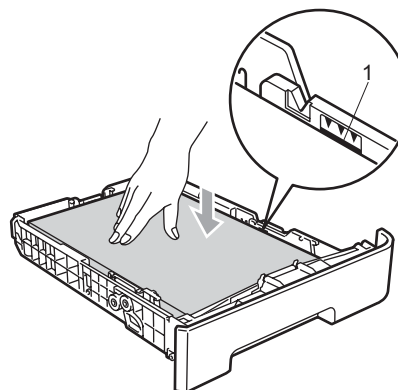

### ! UWAGA

Dopilnuj, aby prowadnice papieru dotykały jego boków, zapewniając prawidłowe podawanie. W przeciwnym razie może dojść do uszkodzenia urządzenia.

- 5 Wstaw tacę do urządzenia. Upewnij się, że taca została całkowicie wsunięta w urządzenie.

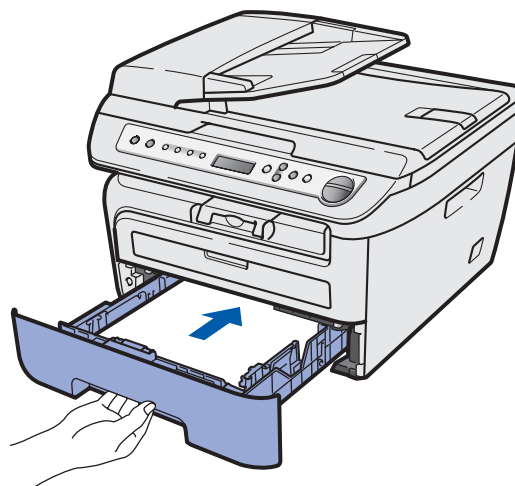

### 3 Zainstaluj przewód zasilania

- 1 Upewnij się, że wyłącznik zasilania urządzenia jest wyłączony. Podłącz przewód zasilania do urządzenia.
- 2 Podłącz przewód zasilania do gniazda zasilania. Włącz wyłącznik zasilania.

### 4 Wybierz kraj (dotyczy wyłącznie modelu DCP-7045N)

- 1 Sprawdź, czy zasilanie jest włączone, podłączając do gniazdką przewód zasilania. Naciśnij **OK**.



Set Country  
Press OK key

- 2 Aby wybrać kraj, naciśnij  lub .

Others  
Select ▲▼ or OK

- 3 Naciśnij **OK**, gdy na ekranie LCD wyświetli się używany język.
- 4 Wyświetlacz LCD prosi o potwierdzenie wyboru kraju.

Others?  
▲ Yes ▼ No

- 5 Wykonaj jedno z następujących:
  - Jeśli wyświetlacz LCD pokazuje nazwę właściwego kraju, naciśnij , aby przejść do kroku 6.
  - Naciśnij , aby cofnąć się do kroku 2 w celu ponownego wybrania kraju.
- 6 Po pojawieniu się przez 2 sekundy na wyświetlaczu LCD komunikatu Accepted (AKCEPTACJA), na ekranie wyświetli się Please Wait (PROSZĘ CZEKAĆ).

### 5 Wybieranie wersji językowej

- 1 Po ponownym uruchomieniu urządzenia, na wyświetlaczu LCD pojawi się komunikat:

Select Language  
Press OK key

Naciśnij **OK**.

- 2 Naciśnij  lub , aby wybrać wersję językową i naciśnij **OK**.

Select ▲▼ or OK  
English

- 3 Po wybraniu wersji językowej, naciśnij  (Tak).

POLSKI?  
▲ TAK ▼ NIE









#### Informacja

Jeżeli źle wybrałeś wersję językową, możesz ją zmienić za pomocą menu panelu sterowania urządzenia. (Więcej szczegółów na ten temat, zobacz "Jak zmienić wersję językową wyświetlacza LCD" w Dodatku Przewodnika Użytkownika).

### 6 Ustawianie kontrastu LCD

Możesz zmienić kontrast, aby wyświetlacz LCD wyglądał jaśniej lub ciemniej.

- 1 Naciśnij **Menu** oraz  lub , aby wybrać 1. USTAWIENIA. Naciśnij **OK**.
- 2 Naciśnij  lub , aby wybrać 5. KONTRAST LCD. Naciśnij **OK**.
- 3 Naciśnij , aby zwiększyć kontrast. —LUB—  
Naciśnij , aby zmniejszyć kontrast. Naciśnij **OK**.

Wykonuj instrukcje podane na tej stronie dla używanego systemu operacyjnego i interfejsu.

W celu uzyskania najnowszych sterowników oraz aby znaleźć najlepsze rozwiązanie problemu lub pytania, wejdź bezpośrednio z CD-ROM / sterownika do Centrum Rozwiązań Brother - Brother Solutions Center lub do <http://solutions.brother.com/>.

## Windows®



Dla użytkowników kabla interfejsu USB ..... 10



Dla użytkowników interfejsu sieci przewodowej  
(dotyczy wyłącznie modelu DCP-7045N) ..... 12

## Macintosh®



Dla użytkowników kabla interfejsu USB ..... 14



Dla użytkowników interfejsu sieci przewodowej  
(dotyczy wyłącznie modelu DCP-7045N) ..... 15

## Dla użytkowników kabla interfejsu USB (dla systemu Windows® 2000 Professional/XP/XP Professional x64 Edition/Windows Vista®)

### WAŻNE

Należy koniecznie wykonać instrukcje podane od kroku 1 *Konfiguracja Urządzenia* na stronach 6 do 8.



#### Informacja

- Przed instalacją oprogramowania MFL-Pro Suite zamknij wszystkie działające programy.
- Dołączona płyta CD-ROM zawiera program ScanSoft™ PaperPort™ 11SE. Program ten działa wyłącznie w systemach Windows® 2000 (SP4 lub nowszy), XP (SP2 lub nowszy), XP Professional x64 Edition i Windows Vista®. Przed instalacją oprogramowania MFL-Pro Suite należy zainstalować najnowszy dodatek serwisowy systemu Windows®.

- 1 Wyłącz urządzenie i odłącz wtyczkę od gniazdka zasilania prądem zmiennym oraz odłącz urządzenie od komputera, jeżeli kabel interfejsu został już podłączony.
- 2 Włącz komputer. (Musisz zalogować się na prawach administratora.)
- 3 Włóż dostarczoną płytę CD-ROM dla Windows® do napędu CD-ROM. Jeśli pojawi się ekran nazwy modelu, wybierz swoje urządzenie. Postępuj zgodnie z instrukcjami pojawiającymi się na ekranie.

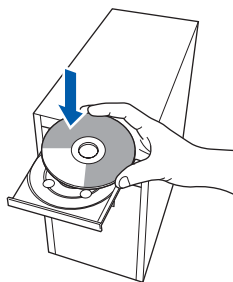

- 4 Pojawi się menu główne CD-ROM. Kliknij **Zainstaluj pakiet MFL-Pro**.
- 5 Po przeczytaniu i zaakceptowaniu umowy licencyjnej ScanSoft™ PaperPort™ 11SE kliknij **Tak**. Instalacja programu ScanSoft™ PaperPort™ 11SE rozpocznie się automatycznie, a po niej nastąpi instalacja oprogramowania MFL-Pro Suite.

- 6 Gdy pojawi się okno umowy licencyjnej Brother MFL-Pro Suite, kliknij **Tak**, jeśli zgadzasz się z umową licencyjną.

- 7 Wybierz **Standardowe** (DCP-7030) lub **Lokalne połączenie (USB)** (DCP-7045N), a następnie kliknij **Dalej**. Instalowanie będzie kontynuowane.



#### Informacja

(dotyczy wyłącznie modelu DCP-7045N)  
Jeśli chcesz zainstalować sterownik PS (Brother's BR-Script Driver), wybierz **Instalacja użytkownika**, a następnie postępuj według instrukcji wyświetlanych na ekranie. Po pojawieniu się ekranu **Wybierz właściwości**, kliknij **Sterownik drukarki PS**, a następnie postępuj według instrukcji wyświetlanych na ekranie.

- 8 Gdy pojawi się ten ekran, podłącz kabel interfejsu USB do komputera, a następnie podłącz go do urządzenia.

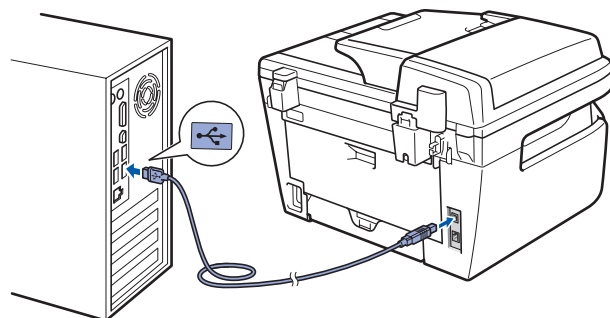
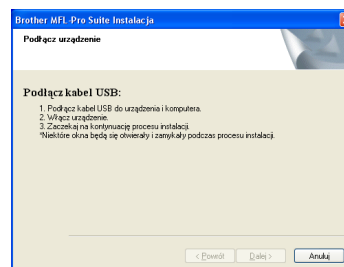

### ⊘ Nieprawidłowa konfiguracja

**NIE** podłączaj urządzenia do portu USB w klawiaturze lub niezasilanym koncentratorze USB. Firma Brother zaleca podłączanie urządzenia bezpośrednio do komputera.

- 9** Podłącz przewód zasilania do gniazda zasilania. Włącz włącznik zasilania. Instalowanie sterowników Brother rozpocznie się automatycznie. **Ekran instalowania pojawiają się jeden po drugim, proszę chwilę poczekać.**

---

**⊘ Nieprawidłowa konfiguracja**

**NIE próbuj usuwać żadnego z ekranów podczas instalacji.**

---

- 10** Gdy zostanie wyświetlony ekran rejestracji online, dokonaj swego wyboru i postępuj zgodnie z instrukcjami pokazywanymi na ekranie.
- 11** Kliknij **Zakończ**, aby zrestartować komputer. (Po ponownym uruchomieniu komputera musisz zalogować się na prawach administratora.)

 **Informacja**

---

**XML Paper Specification Printer Driver**

*XML Paper Specification Printer Driver jest najbardziej odpowiednim sterownikiem w przypadku drukowania z aplikacji, które używają dokumentów XML Paper Specification. Należy pobrać najnowszą wersję sterownika z witryny Brother Solutions Center na <http://solutions.brother.com/>.*

---

- OK!** Został zainstalowany program MFL-Pro Suite (łącznie ze sterownikiem drukarki oraz sterownikiem skanera) i instalacja została zakończona.

## Dla użytkowników interfejsu sieci przewodowej (dotyczy wyłącznie modelu DCP-7045N) (dla systemu Windows® 2000 Professional/XP/XP Professional x64 Edition/Windows Vista®)

### WAŻNE

Należy koniecznie wykonać instrukcje podane od kroku 1 *Konfiguracja Urządzenia* na stronach 6 do 8.



#### Informacja

Dołączona płyta CD-ROM zawiera program ScanSoft™ PaperPort™ 11SE. Program ten działa wyłącznie w systemach Windows® 2000 (SP4 lub nowszy), XP (SP2 lub nowszy), XP Professional x64 Edition i Windows Vista®. Przed instalacją oprogramowania MFL-Pro Suite należy zainstalować najnowszy dodatek serwisowy systemu Windows®.

- 1 Wyłącz urządzenie i odłącz od gniazda zasilania.
- 2 Podłącz kabel interfejsu sieciowego do urządzenia, a następnie podłącz go do sieci.
- 3 Podłącz przewód zasilania do gniazda zasilania. Włącz włącznik zasilania.
- 4 Włącz komputer. (Musisz zalogować się na prawach administratora.) Przed instalowaniem MFL-Pro Suite zamknij wszystkie działające programy.



#### Informacja

Jeżeli korzystasz z zapory systemu, wyłącz ją przed rozpoczęciem instalacji. Po zakończeniu instalacji ponownie włącz zapora.

- 5 Włóż załączony CD-ROM do napędu. Postępuj według instrukcji wyświetlanych na ekranie.

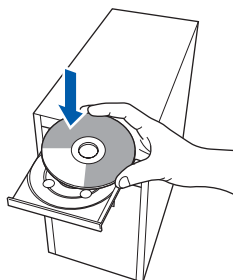

- 6 Pojawi się menu główne CD-ROM. Kliknij **Zainstaluj pakiet MFL-Pro**.

7

Po przeczytaniu i zaakceptowaniu umowy licencyjnej ScanSoft™ PaperPort™ 11SE kliknij **Tak**. Instalacja programu ScanSoft™ PaperPort™ 11SE rozpocznie się automatycznie, a po niej nastąpi instalacja oprogramowania MFL-Pro Suite.

8

Gdy pojawi się okno umowy licencyjnej Brother MFL-Pro Suite Software, kliknij **Tak**, jeśli zgadzasz się z jej warunkami.

9

Wybierz opcję **Połączenie sieciowe**, a następnie naciśnij przycisk **Dalej**.



#### Informacja

(dotyczy wyłącznie modelu DCP-7045N)  
Jeśli chcesz zainstalować sterownik PS (Brother's BR-Script Driver), wybierz **Instalacja użytkownika**, a następnie postępuj według instrukcji wyświetlanych na ekranie. Po pojawieniu się ekranu **Wybierz właściwości**, kliknij **Sterownik drukarki PS**, a następnie postępuj według instrukcji wyświetlanych na ekranie.

10

Dla użytkowników systemu Windows® XP SP2/Windows Vista®, wybierz **Zmień ustawienia portu zapory, aby umożliwić połączenie sieciowe i kontynuuj instalację. (zalecane)**, po czym kliknij przycisk **Dalej**.  
Jeśli nie używasz zapory systemu Windows®, sprawdź w Podręczniku użytkownika oprogramowania, jak dodać następujące porty sieciowe.

- Dla skanowania sieciowego, dodaj port 54925 UDP.
- Dla odbierania faksów z PC (PC-FAX), dodaj port 54926 UDP.
- Jeśli nadal występują problemy z połączeniem sieciowym, dodaj port 137 UDP.

11

Jeśli urządzenie jest skonfigurowane do pracy w sieci, wybierz je z listy, a następnie kliknij przycisk **Dalej**.  
Jeśli urządzenie pokaże **APIPA** w polu **Adres IP**, kliknij **Skonfiguruj adres IP** i wpisz adres IP urządzenia dla danej sieci.

- 12** Instalowanie sterowników Brother rozpocznie się automatycznie. **Ekran instalowania pojawiają się jeden po drugim, proszę chwilę poczekać.**

---

 **Nieprawidłowa konfiguracja**

**NIE próbuj usuwać żadnego z ekranów podczas instalacji.**

---

- 13** Gdy zostanie wyświetlony ekran rejestracji online, dokonaj swego wyboru i postępuj zgodnie z instrukcjami pokazywanymi na ekranie.

- 14** Kliknij **Zakończ**, aby zrestartować komputer. (Po ponownym uruchomieniu komputera musisz zalogować się na prawach administratora.)

 **Program MFL-Pro Suite został zainstalowany i instalacja została zakończona.**

 **Informacja**

---

- **XML Paper Specification Printer Driver**  
*XML Paper Specification Printer Driver jest najbardziej odpowiednim sterownikiem w przypadku drukowania z aplikacji, które używają dokumentów XML Paper Specification. Należy pobrać najnowszą wersję sterownika z witryny Brother Solutions Center na <http://solutions.brother.com/>.*
- Oprogramowanie MFL-Pro Suite zawiera sterownik sieciowy drukarki, sterownik sieciowy skanera oraz programy Brother ControlCenter3 i ScanSoft™ PaperPort™ 11SE z OCR.

*ScanSoft™ PaperPort™ 11SE to program do zarządzania dokumentami służący do przeglądania zeskanowanych dokumentów.*

---

## Dla użytkowników kabla interfejsu USB

### Dla wersji Mac OS® X 10.2.4 lub wyższej

#### WAŻNE

Należy koniecznie wykonać instrukcje podane od kroku 1 *Konfiguracja Urządzenia* na stronach 6 do 8.



#### Informacja

Użytkownicy systemów Mac OS® X 10.2.0 do 10.2.3 powinni wykonać aktualizację do wersji Mac OS® X 10.2.4 lub nowszej. (Aby uzyskać najnowsze informacje na temat systemu Mac OS® X, odwiedź stronę <http://solutions.brother.com/>)

- 1 Podłącz przewód zasilania do gniazda zasilania. Włącz włącznik zasilania.
- 2 Podłącz kabel USB do komputera, a następnie podłącz go do urządzenia.

#### ⚠ Nieprawidłowa konfiguracja

**NIE** podłączaj urządzenia do portu USB w klawiaturze lub niezasilanym koncentratorze USB. Firma Brother zaleca podłączanie urządzenia bezpośrednio do komputera.

- 3 Włącz system Macintosh®.
- 4 Włóż dostarczoną płytę CD-ROM dla Macintosh® do napędu CD-ROM.

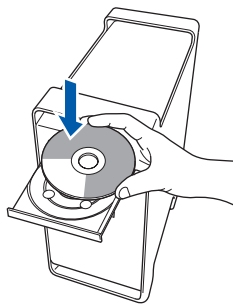

- 5 Dwukrotnie kliknij ikonę **Start Here OSX (Rozpocznij tutaj OSX)**, aby zainstalować. Postępuj zgodnie z instrukcjami pojawiającymi się na ekranie.



#### Informacja

- W celu zainstalowania sterownika PS należy zapoznać się z Instrukcją oprogramowania, znajdującą się na dysku CD-ROM. (dotyczy wyłącznie modelu DCP-7045N)

- Zaczekaj kilka sekund, aż instalacja oprogramowania dobiegnie końca. Po instalacji kliknij przycisk **Restart** (Uruchom ponownie), aby zakończyć instalację oprogramowania.

6

Oprogramowanie Brother rozpocznie wyszukiwanie urządzenia Brother. Wyświetlony zostanie następujący ekran.

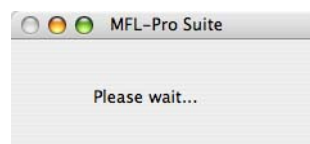

7

Jeśli pojawi się następujący ekran, kliknij **OK**.

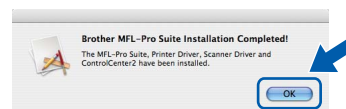

**Dla użytkowników Mac OS® X 10.3.x lub wyższych:**

Zostały zainstalowane MFL-Pro Suite, sterownik drukarki Brother, sterownik skanera oraz Brother ControlCenter2 i instalacja została zakończona. Przejdź do **12**.

8

Dla użytkowników Mac OS® X 10.2.4 to 10.2.8: Kliknij **Add (Dodaj)**.

9

Wybierz **USB**.

10

Wybierz nazwę modelu i kliknij **Add (Dodaj)**.

11

Kliknij opcję **Print Center (Centrum drukowania)**, następnie **Quit Print Center (Zakończ centrum drukowania)**.



Zostały zainstalowane MFL-Pro Suite, sterownik drukarki Brother, sterownik skanera oraz Brother ControlCenter2 i instalacja została zakończona.

12

W celu zainstalowania programu Presto!® PageManager® kliknij ikonę **Presto! PageManager** i postępuj zgodnie z instrukcjami na ekranie.



Został zainstalowany program Presto!® PageManager® i instalacja została zakończona.



## Dla użytkowników interfejsu sieci przewodowej (dotyczy wyłącznie modelu DCP-7045N)

Dla wersji Mac OS® X 10.2.4 lub wyższej

### WAŻNE

Należy koniecznie wykonać instrukcje podane od kroku 1 *Konfiguracja Urządzenia* na stronach 6 do 8.

- 1 Podłącz przewód zasilania do gniazda zasilania. Włącz włącznik zasilania.

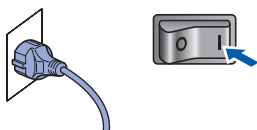

- 2 Podłącz kabel interfejsu sieciowego do urządzenia, a następnie podłącz go do sieci.

- 3 Włącz system Macintosh®.

- 4 Włóż dostarczoną płytę CD-ROM dla Macintosh® do napędu CD-ROM.

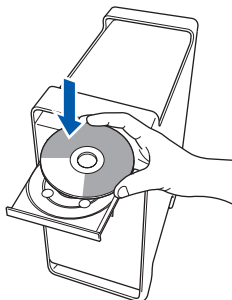

- 5 Dwukrotnie kliknij ikonę **Start Here OSX (Rozpocznij tutaj OSX)**, aby zainstalować. Postępuj zgodnie z instrukcjami pojawiającymi się na ekranie.

- 6 Oprogramowanie Brother rozpocznie wyszukiwanie urządzenia Brother. Wyświetlony zostanie następujący ekran.

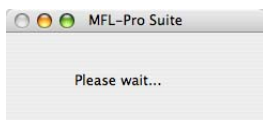

### Informacja

- Jeżeli urządzenie jest skonfigurowane do pracy w sieci, wybierz urządzenie z listy, a następnie kliknij **OK**. To okno nie pojawi się, jeżeli do sieci podłączone jest tylko jedno urządzenie, zostanie ono wybrane automatycznie. Przejdź do 7.

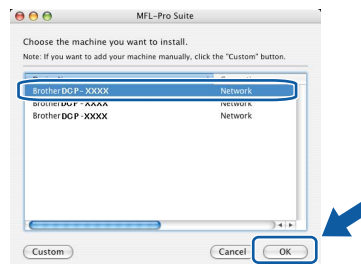

- Jeśli pojawi się ten ekran, kliknij **OK**.

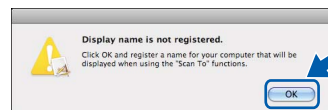

Wprowadź nazwę komputera z systemem Macintosh® w polu **Display Name (Wyświetlana nazwa)** o długości do 15 znaków i kliknij przycisk **OK**. Przejdź do kroku 7.

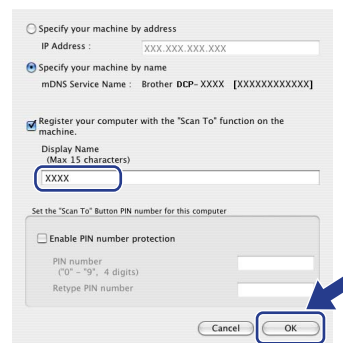

- Jeśli do skanowania sieciowego chcesz korzystać z klawisza skanowania, musisz zaznaczyć pole **Register your computer with the „Scan To” function on the machine** (Za pomocą funkcji „Skanuj do” zarejestruj swój komputer na urządzeniu).
- Jeśli naciśniesz klawisz **Scan (Skanuj)** i wybierzesz opcję skanowania, wprowadzona nazwa pokaże się na wyświetlaczu LCD urządzenia. (Aby uzyskać więcej informacji, patrz Skanowanie sieciowe w Instrukcji oprogramowania na załączonym CD-ROM.)

- 7** Jeśli pojawi się następujący ekran, kliknij **OK**.

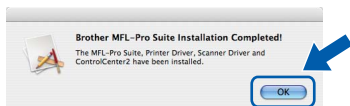

- OK!** Dla użytkowników Mac OS® X 10.3.x lub wyższych:  
Zostały zainstalowane MFL-Pro Suite, sterownik drukarki Brother, sterownik skanera oraz Brother ControlCenter2 i instalacja została zakończona.  
Przejdź do **12**.

- 8** Dla użytkowników Mac OS® X 10.2.4 to 10.2.8:  
Kliknij **Add (Dodaj)**.

- 9** Dla użytkowników Mac OS® X 10.2.4 to 10.2.8:  
Dokonaj wyboru pokazanego poniżej.

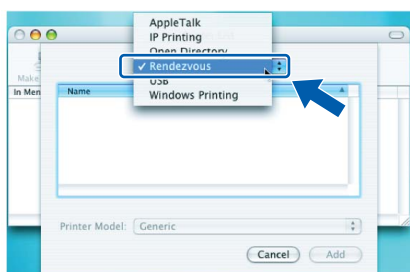

- 10** Wybierz nazwę modelu i kliknij **Add (Dodaj)**.

- 11** Kliknij opcję **Print Center (Centrum drukowania)**, następnie **Quit Print Center (Zakończ centrum drukowania)**.

- OK!** Zostały zainstalowane MFL-Pro Suite, sterownik drukarki Brother, sterownik skanera oraz Brother ControlCenter2 i instalacja została zakończona.

- 12** Aby zainstalować program Presto!® PageManager®, kliknij dwukrotnie ikonę **Presto! PageManager** i postępuj zgodnie z instrukcjami na ekranie.

- OK!** Został zainstalowany program Presto!® PageManager® i instalacja została zakończona.

## Materiały zużywające się

Gdy nadchodzi czas wymiany materiałów zużywających się, na wyświetlaczu LCD ukazuje się komunikat o błędzie.

Dodatkowe informacje o materiałach zużywających się można uzyskać pod adresem <http://solutions.brother.com/> lub dzwoniąc do najbliższego przedstawiciela sprzedaży firmy Brother.

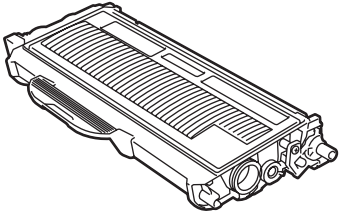
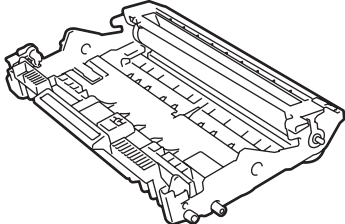
<b>Wkład tonera</b>	<b>Zespół bębna</b>
<b>TN-2110/TN-2120</b>	<b>DR-2100</b>
	

**brother**®