

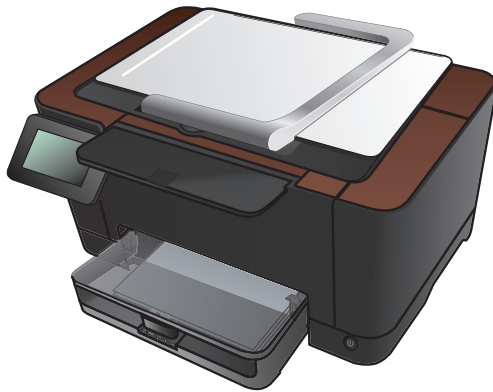

# TOPSHOT LASERJET PRO M275



- EN Installation Guide
- FR Guide d'installation
- DE Installationshandbuch
- IT Guida all'installazione
- ES Guía de instalación
- CA Guia d'instal·lació
- HR Vodič kroz instalaciju
- CS Průvodce instalací
- DA Installationsvejledning
- NL Installatiehandleiding
- FI Asennusopas
- EL Οδηγός εγκατάστασης

- HU Telepítési útmutató
- KK Орнату нұсқаулығы
- NO Installasjonsveiledning
- PL Podręcznik instalacji
- PT Guia de instalação
- RO Ghid de instalare
- RU Руководство по установке
- SK Inštalčná príručka
- SL Priročnik za namestitev
- SV Installationshandbok
- TR Yükleme Kılavuzu

دليل التثبيت AR

1

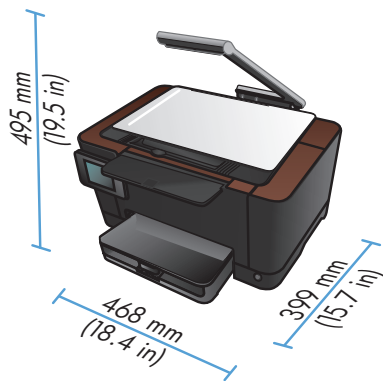
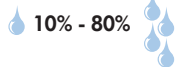
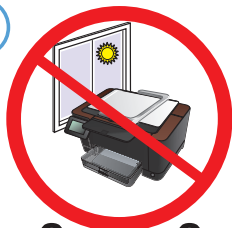

**EN** Select a sturdy, well-ventilated, dust-free area, away from direct sunlight to position the product.

**FR** Choisissez un support solide et un endroit propre, bien aéré et à l'abri du rayonnement direct du soleil pour placer votre produit.

**DE** Stellen Sie das Gerät an einem stabilen, gut durchlüfteten und staubfreien Ort auf, der direktem Sonnenlicht nicht ausgesetzt ist.

**IT** Posizionare il prodotto in un'area piana, ben ventilata, priva di polvere e lontana dalla luce diretta dei raggi solari.

**ES** Busque un lugar sólido, bien ventilado, sin polvo y alejado de la luz solar directa para colocar el producto.

**CA** Seleccioneu una superfície sòlida, ben ventilada, sense pols i allunyada de la llum directa del sol per situar el producte.

**HR** Proizvod postavite na čvrstu površinu do koje ne dopire izravno sunčevo svjetlo u dobro prozračenom prostoru bez prašine.

**CS** Pro umístění produktu vyberte stabilní, dobře větraný a bezprašný prostor mimo dosah přímého slunečního světla.

**DA** Placer produktet i et stabilt, godt udluftet, støvfrit område uden direkte sollys.

**NL** Plaats het apparaat op een stevige, goed geventileerde, stofvrije plek uit direct zonlicht.

**FI** Sijoita laite tukevalle alustalle pölyttömään paikkaan, johon aurinko ei paista suoraan ja jossa on hyvä ilmanvaihto.

**EL** Τοποθετήστε τη συσκευή σε ένα σταθερό σημείο, σε καλά αεριζόμενο χώρο χωρίς σκόνη και μακριά από το άμεσο ηλιακό φως.

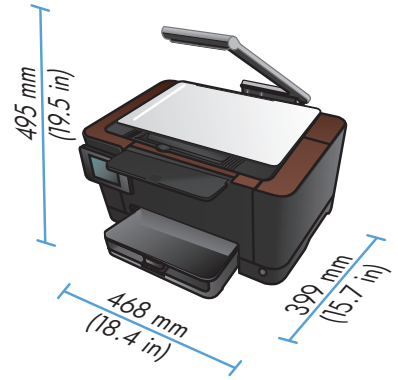
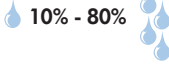
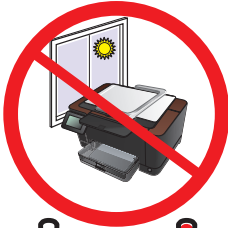

**HU** A készüléket szilárd, jól szellőző, pormentes helyen állítsa fel, és ne tegye ki közvetlen napfény hatásának.

**KK** Өнімді берік, жақсы желдетілетін, шаңсыз, күн сәулесі тікелей түспейтін жерге орнатыңыз.

**NO** Plasser produktet i et stabilt, støvfritt område med god ventilasjon og utenfor direkte sollys.

**PL** Do umieszczenia produktu wybierz solidne, dobrze wentylowane i pozbawione kurzu miejsce, gdzie urządzenie nie będzie wystawione na bezpośrednie działanie promieni słonecznych.

**PT** Escolha um local firme, bem ventilado, sem poeira e longe da exposição direta à luz do sol para colocar o produto.

**RO** Pentru a amplasa produsul, alegeti un loc stabil, bine ventilat și fără praf, ferit de lumina directă a soarelui.

**RU** Выберите для установки устройства хорошо проветриваемое непыльное помещение и не допускайте попадания прямых солнечных лучей на устройство.

**SK** Produkt umiestnite na stabilnom, dobre vetranom a bezprašnom mieste, na ktoré nedopadá priame slnečné svetlo.

**SL** Za postavitev izdelka izberite trden, dobro prezračevan in čist prostor, ki ni izpostavljen neposredni sončni svetlobi.

**SV** Placera produkten i ett stadigt, välventilerat, dammfritt utrymme och fritt från direkt solljus.

**TR** Ürünü yerleştirmek için, sağlam, iyi havalandan, tozsuz ve güneş görmeyen bir yer seçin.

اختر مكاناً ثابتاً، تتم تهويته بشكل جيد، وخالياً من الغبار، وغير معرّض لأشعة الشمس المباشرة لتضع فيه المنتج.

**AR**

- EN Product Requirements**
- Power outlet
  - A-to-B type USB cable
- FR Exigences du produit**
- Prise de courant
  - Câble USB de type A vers B
- DE Produktanforderungen**
- Netzsteckdose
  - A-to-B USB-Kabel
- IT Requisiti del prodotto**
- Presa di alimentazione
  - Cavo USB di tipo A-B
- ES Requisitos del producto**
- Toma de alimentación
  - Cable USB de tipo A a B
- CA Requisites del producte**
- Presa de corrent
  - Cable USB de tipus A a B
- HR Zahtjevi proizvoda**
- Utičnica
  - USB kabel vrste A do B
- CS Požadavky produktu**
- Elektrická zásuvka
  - USB kabel typu AB
- DA Produktkrav**
- Stikkontakt
  - A-til-B-type USB-kabel
- NL Apparaatvereisten**
- Stopcontact
  - USB-kabel van het type A-naar-B
- FI Laitteen vaatimukset**
- Pistorasia
  - A-B-tyypin USB-kaapeli
- EL Απαιτήσεις συσκευής**
- Πρίζα ρεύματος
  - Καλώδιο USB τύπου A-to-B
- HU A készülék működtetéséhez szükséges feltételek**
- Hálózati aljzat
  - A-B típusú USB-kábel
- KK Әнім талаптары**
- Розетка
  - A-B типті USB кабелі
- NO Produktkrav**
- Strømttak
  - USB-kabel av A-til-B-type
- PL Wymagania urządzenia**
- Gniazdko zasilania
  - Kabel USB typu A-to-B
- PT Requisitos do produto**
- Tomada de alimentação
  - Cabo USB do tipo A a B
- RO Cerințe pentru produs**
- Priză de alimentare
  - Cablu USB de tip A-B
- RU Требования**
- Розетка питания
  - USB-кабель типа A-B
- SK Požiadavky produktu**
- Sieťová zásuvka
  - Kábel USB typu A do B
- SL Zahteve za izdelek**
- Napajalna vtičnica
  - Kabel USB vrste A-B
- SV Produktkrav**
- Eluttag
  - A-til-B-typ, USB-kabel
- TR Ürün Gereksinimleri**
- Güç prizi
  - İki nokta arası USB kablosu
- AR متطلبات المنتج**
- مأخذ الطاقة
  - كبل USB من نوع (A-إلى-B)

EN



**Warning:** This product includes a camera arm that is used to photograph documents. This camera arm is not intended to be used as a handle or carrying device. To carry the product, use the handles located on the bottom right and left sides of the product. This product includes an LED lamp. Do not look directly into it during its operation.

FR



**Avertissement :** Ce produit comprend un bras pour appareil photo utilisé pour photographier les documents. Ce bras pour appareil photo ne doit pas être utilisé comme poignée, ni pour le transport. Pour porter le produit, servez-vous des poignées qui se trouvent en bas à droite et à gauche du produit. Ce produit comprend une lampe DEL. Evitez de regarder directement la lampe allumée.

DE



**Achtung:** Dieses Gerät verfügt über einen Kameraarm, der zum Fotografieren von Dokumenten verwendet wird. Dieser Kameraarm sollte nicht als Griff oder Tragevorrichtung verwendet werden. Verwenden Sie zum Tragen des Geräts die Griffe rechts und links unten am Gerät. Dieses Gerät verfügt über eine LED-Lampe. Sehen Sie nicht direkt hinein, wenn sie leuchtet.

IT



**Avvertenza:** questo prodotto viene fornito con un braccio della fotocamera da utilizzare per acquisire foto di documenti. Il braccio non è concepito per essere utilizzato come maniglia o per il trasporto della periferica. Per il trasporto del prodotto, utilizzare le maniglie posizionate nella parte inferiore destra e sinistra della periferica. Il prodotto include una lampada a LED. Non fissare la lampada durante l'uso.

ES



**Advertencia:** Este producto incluye un brazo de cámara que se utiliza para fotografiar documentos. Este brazo de la cámara no se debe utilizar como asa o dispositivo de transporte. Para transportar el producto, utilice las asas que hay en la parte inferior derecha e izquierda del producto. Este producto incluye una lámpara de LED. No la mire directamente cuando esté en funcionamiento.

CA



**Advertència:** Aquest producte inclou un braç de càmera que s'utilitza per fotografiar documents. Aquest braç de càmera no està pensat per utilitzar-lo com a nansa o dispositiu de transport. Per transportar el producte, utilitzeu les nanses situades a la part inferior dreta i esquerra del producte. Aquest producte inclou una làmpada LED. No mireu directament a la làmpada mentre estigui en funcionament.

HR



**Upozorenje:** Uređaj uključuje i krak fotoaparata koji se koristi za fotografiranje dokumenata. Taj krak nije namijenjen korištenju kao ručka ili dio za nošenje. Za nošenje koristite ručke koje se nalaze na njegovoj donjoj desnoj i lijevoj strani. Uređaj uključuje i LED svjetiljku. Nemojte gledati izravno u nju dok je u upotrebi.

CS



**Upozornění:** Tento produkt obsahuje rameno fotoaparátu, které se používá pro fotografování dokumentů. Toto rameno fotoaparátu se nepoužívá jako držák či nosné zařízení. Chcete-li produkt přenést, použijte držáky umístěné vespod produktu na pravé a levé straně. Tento produkt obsahuje žárovku LED. Při provozu se nekoukejte přímo do ní.

DA



**Advarsel:** Dette produkt omfatter en kameraarm, som bruges til at fotografere dokumenter. Kameraarmen er ikke beregnet til brug som håndtag eller bæreeenhed. Brug de håndtag, der er placeret nederst på højre og venstre side af produktet, til at bære det. Dette produkt omfatter en LED-lampe. Undlad at kigge direkte ind i den, når den er tændt.

NL



**Waarschuwing:** Dit apparaat bevat een camera-arm die wordt gebruikt om documenten te fotograferen. Deze camera-arm is niet bedoeld om te worden gebruikt als hendel of draagarm. Voor het optillen van het apparaat gebruikt u de hendels links- en rechtsonder aan het apparaat. Dit apparaat bevat een LED-lamp. Kijk nooit recht in de lamp wanneer deze brandt.

FI



**Vaara:** Tämä laite sisältää kameravarren, jolla kuvataan asiakirjoja. Kameravarsi ei ole kahva eikä kantokahva. Kanna laitetta sen alla oikealla ja vasemmalla olevista kahvoista. Laite sisältää LED-lampun. Älä katso siihen suoraan käytön aikana.

EL



**Προειδοποίηση:** Αυτό το προϊόν περιλαμβάνει ένα βραχίονα με φωτογραφική μηχανή, που χρησιμοποιείται για τη φωτογράφιση εγγράφων. Ο βραχίονας αυτός δεν προορίζεται για χρήση ως λαβή ή συσκευή μεταφοράς. Για να μεταφέρετε το προϊόν, χρησιμοποιήστε τις λαβές που βρίσκονται αριστερά και δεξιά στο κάτω μέρος της συσκευής. Η συσκευή αυτή διαθέτει λαμπτήρα LED. Μην κοιτάτε απευθείας τον λαμπτήρα κατά τη λειτουργία της συσκευής.

HU



**Figyelmeztetés:** A termékhez tartozik egy kameratartókar, amely dokumentumok fényképezéséhez használható. A kameratartókar nem használható fogantyúként vagy szállítóeszközként. Szállításkor használja a készülék aljának jobb és bal oldalán található fogantyúkat. A készülék része egy LED-es lámpa. Ne nézzen közvetlenül a lámpába, amikor be van kapcsolva.

KK



**Абайлаңыз!** Бул өнімнің құжаттарды суретке түсіруге арналған камера сабы бар. Камера сабын тұтқа немесе тасымалдау құралы ретінде қолдануға болмайды. Өнімді тасымалдау үшін оның төменгі оң және сол жағында орналасқан тұтқаларды пайдаланыңыз. Өнімнің жарық диодты шамы бар. Жанып тұрғанда, оған тура қарамаңыз.

NO



**Advarsel:** Dette produktet inkluderer en kameraarm som brukes til å fotografere dokumenter. Denne kameraarmen er ikke beregnet for å brukes som et håndtak eller en bærearbeidning. Hvis du skal bære produktet, bruker du håndtakene nederst på høyre og venstre side av produktet. Dette produktet har en LED-lampe. Ikke se direkte inn i lampen mens den er slått på.

PL



**Ostrzeżenie:** Ten produkt zawiera ramię aparatu, które służy do fotografowania dokumentów. Nie należy korzystać z niego jako uchwytu ani do przenoszenia produktu. Aby przenieść produkt, należy skorzystać z uchwytów znajdujących się z na dole, z prawej i lewej strony produktu. W skład produktu wchodzi lampa LED. Gdy jest ona włączona, należy w nią bezpośrednio patrzeć.

**PT** **Aviso:** Este produto inclui um tripé para câmara usado para fotografar documentos. Este tripé não deve ser utilizado como alça ou para carregar a câmara. Para carregar o produto, use as alças localizadas dos lados direito e esquerdo do produto. Este produto inclui uma lâmpada LED. Não olhe diretamente para ela durante a operação.



**RO** **Avertisment:** Acest produs include un braț de cameră utilizat pentru fotografierea documentelor. Acest braț de cameră nu este destinat utilizării ca mâner sau dispozitiv de transport. Pentru a transporta produsul, utilizați mânerele localizate în partea inferioară din dreapta și părțile laterale ale produsului. Acest produs include o lampă LED. Nu priviți direct în lumina acesteia în timpul funcționării.



**RU** **Предупреждение:** В комплект поставки устройства входит держатель камеры, которая используется для фотографирования документов. Держатель камеры следует использовать в качестве ручки или при переноске. Для переноски устройства используйте ручки, расположенные слева и справа в нижней части устройства. В комплект поставки устройства входит светодиодная лампа. Не смотрите прямо на лампу во время работы.



**SK** **Varovanie:** Tento produkt obsahuje rameno fotoaparátu, ktoré slúži na fotografovanie dokumentov. Toto rameno fotoaparátu nie je určené na používanie ako držadlo alebo nosné zariadenie. Na prenášanie produktu používajte držadlá umiestnené na dolnej strane produktu vľavo a vpravo. Tento produkt obsahuje kontrolku LED. Nepozerajte sa na ňu priamo, keď je zapnutá.



**SL** **Opozorilo:** Izdelek je opremljen z ročico s fotoaparatom, ki je namenjen fotografiranju dokumentov. Ročice s fotoaparatom ni dovoljeno uporabljati kot ročaj ali za prenašanje. Za prenašanje uporabite ročaja na levi in desni strani spodnjega dela izdelka. Izdelek je opremljen z lučjo LED. Ko sveti, ne glejte neposredno vanjo.



**SV** **Varning!** Till produkten medföljer en kameraarm som används för att fotografera dokument. Kameraarmen är inte avsedd att användas som handtag eller som bärarrangemang. Om du vill bära produkten använder du handtagen längst ned till höger och vänster på produkten. Produkten har en LED-lampa. Titta inte rakt in i den när den är på.



**TR** **Uyarı:** Bu üründe belgelerin fotoğraflarını çekmek üzere kullanılan bir kamera kolu bulunmaktadır. Söz konusu kamera kolu, tutamak veya taşıma aracı olarak kullanıma yönelik değildir. Ürünü taşımak için, ürünün sol ve sağ alt kısmında bulunan tutamakları kullanın. Bu üründe bir LED lambası bulunmaktadır. Yanarken bu lambaya doğrudan bakmayın.



**تذير:** يشمل هذا المنتج ذراع كاميرا يتم استخدامه لتصوير المستندات. ذراع الكاميرا هذا غير مخصص للاستخدام كمقبض أو جهاز حمل. لحمل المنتج، استخدم المقبضين الواقعين في أسفل الجانبين الأيمن والأيسر للمنتج. يشمل هذا المنتج مصباح LED. لا تنظر مباشرة إليه خلال تشغيله.

**AR**



2

1

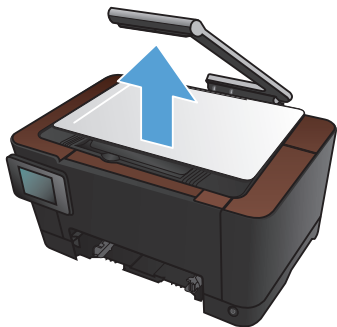

2

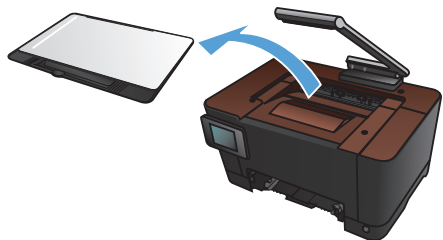

3

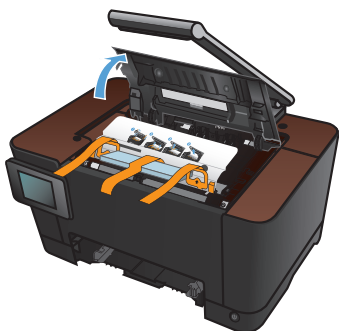

4

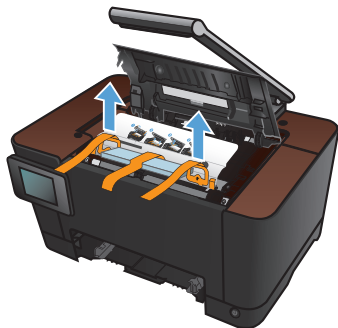

5



6

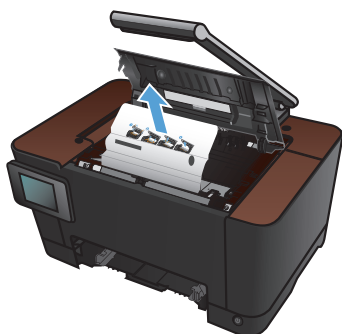



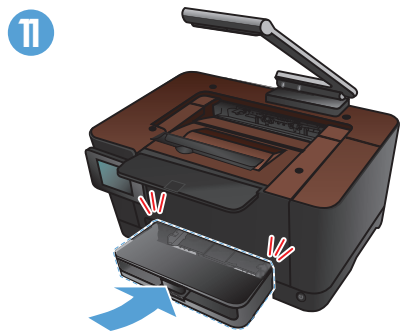
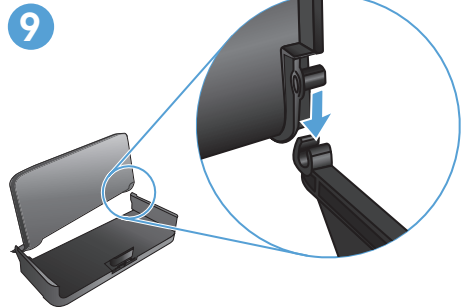
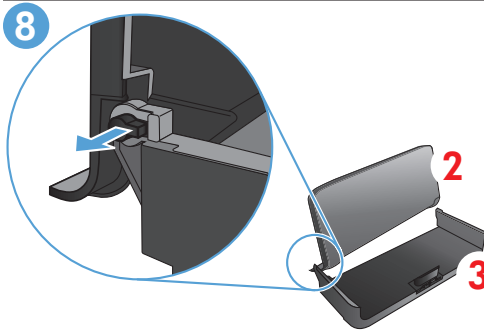
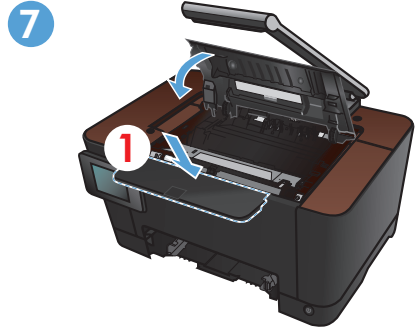
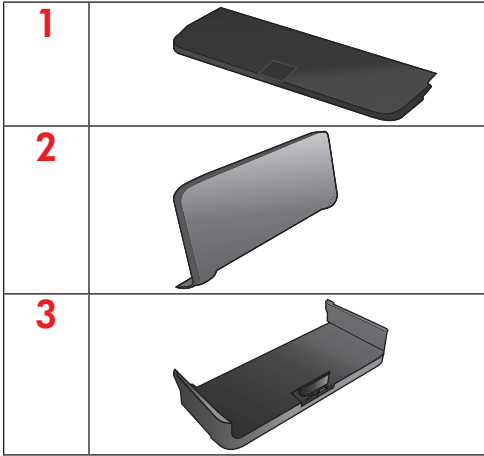

12



13

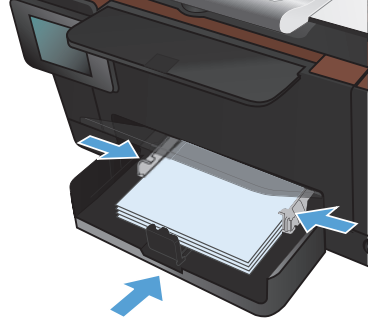

14

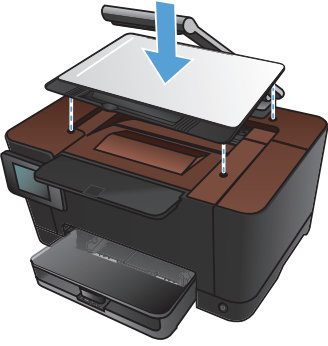

15



16

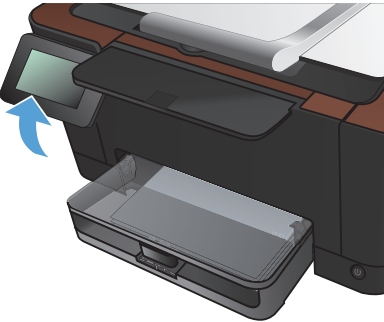

3

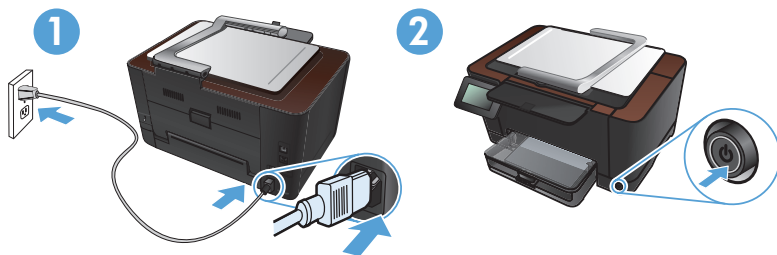

**EN** **Connect the power cord between the product and a grounded AC outlet, and then turn on the product.** Make sure your power source is adequate for the product voltage rating. The voltage rating is on the product label. The product uses either 110-127 Vac or 220-240 Vac and 50/60 Hz.

**Caution:** To prevent damage to the product, use only the power cord that is provided with the product.

**FR** **Branchez le cordon d'alimentation entre le produit et une prise CA avec mise à la terre, puis mettez le produit sous tension.** Assurez-vous que votre source d'alimentation est adaptée à la tension nominale du produit. La tension nominale est indiquée sur l'étiquette du produit. Le produit utilise 110-127 volts c.a. ou 220-240 volts c.a. et 50/60 Hz.

**Attention :** Afin d'éviter d'endommager le produit, utilisez uniquement le cordon d'alimentation fourni avec le produit.

**DE** **Verbinden Sie das Netzkabel mit dem Gerät und einer geerdeten Wechselstromsteckdose. Schalten Sie dann das Gerät ein.** Stellen Sie sicher, dass Ihre Stromquelle für die Betriebsspannung des Geräts geeignet ist. Die Betriebsspannung finden Sie auf dem Geräteetikett. Das Gerät verwendet entweder 110 bis 127 Volt Wechselspannung oder 220 bis 240 Volt Wechselspannung und 50/60 Hz.

**Vorsicht:** Um Schaden am Gerät zu vermeiden, sollten Sie ausschließlich das Netzkabel verwenden, das im Lieferumfang des Geräts enthalten ist.

**IT** **Collegare il cavo di alimentazione del prodotto a una presa elettrica con collegamento a terra, quindi accendere il prodotto.** Accertarsi che la fonte di alimentazione sia adeguata alla tensione del prodotto. L'indicazione della tensione si trova sull'etichetta del prodotto. Il prodotto utilizza 110-127 V CA o 220-240 V CA e 50/60 Hz.

**Attenzione:** per evitare di danneggiare il prodotto, utilizzare solo il cavo di alimentazione fornito in dotazione.

**ES** **Conecte el cable de alimentación entre el producto y una toma CA con conexión a tierra y, a continuación, encienda el producto.** Asegúrese de que la fuente de alimentación es adecuada para el voltaje del producto. La especificación del voltaje se encuentra en la etiqueta del producto. El producto utiliza 110-127 VCA o 220-240 VCA y 50/60 Hz.

**Precaución:** Para evitar daños al producto, utilice sólo el cable de alimentación que se proporciona con el mismo.

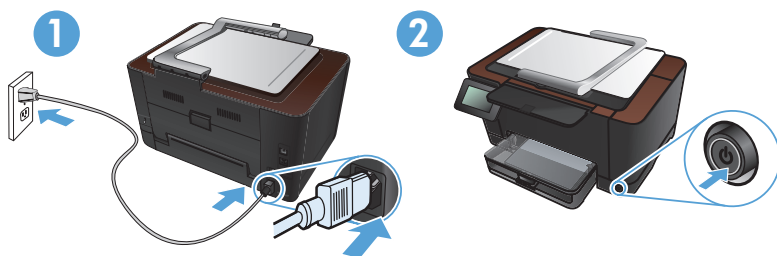

**CA** **Connecteu el cable d'alimentació a un endoll de CA connectat amb terra i al producte i, a continuació, enceneu el producte.** Assegureu-vos que la font d'energia és adequada per a la tensió nominal del producte. Trobareu la tensió nominal a l'etiqueta del producte. El producte fa servir 110-127 VCA o 220-240 VCA i 50/60 Hz.

**Precaució:** Per evitar fer malbé el producte, feu servir només el cable d'alimentació que s'inclou amb el producte.

**HR** **Priključite kabel za napajanje između uređaja i uzemljene utičnice za izmjeničnu struju te zatim uključite uređaj.** Provjerite odgovara li izvor napajanja ulaznom naponu naznačenom na uređaju. Ulazni napon naznačen je na naljepnici na uređaju. Uređaj koristi struju napona 110-127 V ili 220-240 V pri 50/60 Hz.

**Opres:** Kako ne biste oštetili uređaj, koristite samo kabel za napajanje koji je isporučen uz uređaj.

**CS** **Napájecí kabel připojte k produktu a do uzemněné zásuvky se střídavým proudem a pak produkt zapněte.** Zkontrolujte, zda je zdroj napájení dostačující pro jmenovité napětí produktu. Jmenovité napětí naleznete na štítku produktu. Tento produkt využívá buď 110–127 V, nebo 220–240 V při 50/60 Hz.

**Upozornění:** Abyste zabránili poškození produktu, používejte pouze napájecí kabel dodaný s produktem.

**DA** **Slut netledningen til produktet og en jordforbundet stikkontakt, og tænd for produktet.** Sørg for, at strømforsyningen svarer til produktets spændingsangivelse. Spændingsangivelsen findes på produktetiketten. Produktet bruger enten 110-127 Vac eller 220-240 Vac og 50/60 Hz.

**Advarsel:** Brug kun den netledning, der fulgte med produktet, for at forhindre, at produktet bliver beskadiget.

**NL** **Sluit het netsnoer aan op het product en op een geaard stopcontact. Schakel het product vervolgens in.** Controleer of de voedingsbron geschikt is voor het maximale voltage van het apparaat. Het maximale voltage vindt u op het apparaatlabel. Het apparaat werkt op 110-127 of 220-240 V wisselstroom en 50/60 Hz.

**Let op:** Gebruik alleen het bij het apparaat geleverde netsnoer om schade aan het apparaat te voorkomen.

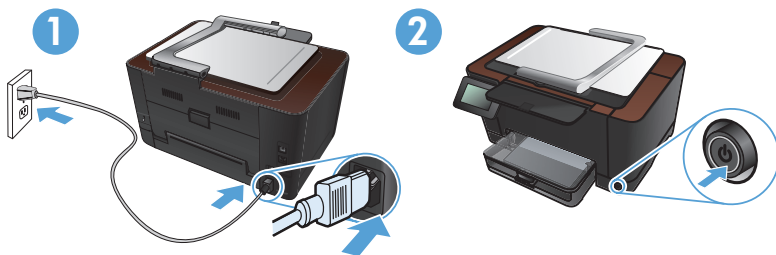

**FI Kytke virtajohto laitteeseen ja maadoitettuun pistorasiaan ja käynnistä laite.**

Tarkista, että virtalähteen jännite vastaa laitteelle sopivaa jännitettä. Laitteelle sopiva jännite on merkitty laitteen tarraan. Laitteen käyttämä jännite on joko 110–127 V AC tai 220–240 V AC ja 50/60 Hz.

**Muistutus:** Älä käytä muuta kuin laitteen mukana toimitettua virtajohtoa. Muutoin laite voi vahingoittua.

**EL Συνδέστε το καλώδιο τροφοδοσίας της συσκευής σε μια γειωμένη πρίζα AC και, στη συνέχεια, ενεργοποιήστε τη συσκευή.** Βεβαιωθείτε ότι η πηγή τροφοδοσίας είναι επαρκής για την ονομαστική τιμή τάσης της συσκευής. Η ονομαστική τιμή τάσης βρίσκεται στην ετικέτα της συσκευής. Η συσκευή χρησιμοποιεί τροφοδοσία τάσης 110-127 Vac ή 220-240 Vac και συχνότητας 50/60 Hz.

**Προσοχή:** Για να αποτρέψετε την πρόκληση ζημιάς στη συσκευή, να χρησιμοποιείτε αποκλειστικά το καλώδιο τροφοδοσίας που παρέχεται με τη συσκευή.

**HU Csatlakoztassa a tápkábelt a készülékhez és egy földelt tápaljzathoz, majd kapcsolja be a készüléket.** Ellenőrizze, hogy a készülék tápellátása megfelelő-e a készülék feszültségbesorolásának. A feszültségbesorolás a készülék termékcímkéjén található. A készülék működéséhez 110–127 VAC vagy 220–240 VAC feszültség szükséges, 50/60 Hz-en.

**Figyelem!** A termék károsodásának elkerülése érdekében csak a készülékhez mellékelt tápkábelt használja.

**KK Өнімді қуат сымы арқылы жерге қосылған айнымалы ток розеткасына жалғап, іске қосыңыз.** Қуат көзі өнімнің кернеуіне сәйкес келетінін тексеріңіз. Кернеу мөлшері өнімнің жапсырмасында көрсетіледі. Өнім 110-127 В немесе 220-240 В айнымалы ток және 50/60 Гц желісінен қуат алады.

**Ескерту.** Өнім зақымданбауы үшін, тек онымен бірге берілген қуат сымын пайдаланыңыз.

**NO Koble til strømledningen mellom produktet og en jordet stikkontakt, og slå deretter på produktet.** Kontroller at strømkilden passer for spenningsspesifikasjonen for produktet. Du finner spenningsspesifikasjonen på produktetiketten. Produktet bruker enten 110–127 volt eller 220–240 volt og 50/60 Hz.

**Forsiktig:** Bruk bare strømledningen som følger med produktet, slik at du ikke skader produktet.

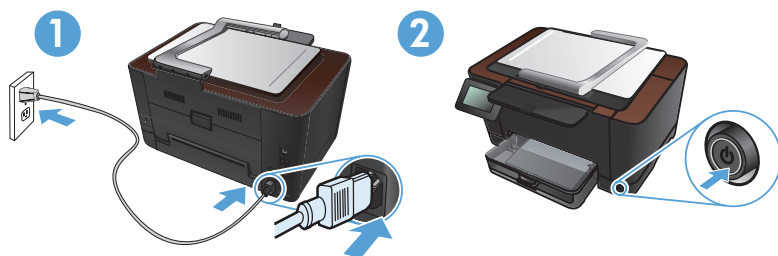

**PL** **Podłącz kabel zasilający do urządzenia i do uziemionego gniazda prądu przemiennego i włącz urządzenie.** Upewnij się, że źródło zasilania spełnia wymagania specyfikacji urządzenia. Specyfikację dotyczące napięcia znajdują się na etykiecie produktu. Produkt wymaga napięcia 110-127 V (prąd zmienny) lub 220-240 V (prąd zmienny) i częstotliwości 50/60 Hz.  
**Uwaga:** Aby uniknąć uszkodzenia urządzenia, należy stosować przewód zasilający dołączony do urządzenia.

**PT** **Conecte o cabo de alimentação entre o produto e a tomada CA aterrada e ligue o produto.** Verifique se sua fonte de alimentação é adequada para a classificação de tensão do produto. A classificação de tensão está na etiqueta do produto. O produto usa 110-127 Vac ou 220-240 Vac e 50/60 Hz.  
**Cuidado:** Para evitar danos ao produto, use apenas o cabo de alimentação fornecido com o produto.

**RO** **Conectați cablul de alimentare între produs și priză de c.a. cu împământare, apoi porniți produsul.** Asigurați-vă că sursa de alimentare este adecvată pentru tensiunea nominală a produsului. Tensiunea nominală este indicată pe eticheta produsului. Produsul utilizează fie 110-127 V c.a., fie 220-240 V c.a. și 50/60 Hz.  
**Atenție:** Pentru a preveni deteriorarea produsului, utilizați numai cablul de alimentare furnizat împreună cu produsul.

**RU** **Подключите кабель питания устройства к заземленной розетке и включите питание.** Убедитесь в том, что параметры вашей электросети соответствуют спецификациям устройства. Наклейка, расположенная на устройстве, содержит данные о напряжении. Устройство работает при напряжении 110–127 В или 220–240 В переменного тока и при частоте 50/60 Гц.  
**Внимание!** Для предотвращения повреждения устройства используйте только кабель, который поставляется вместе с устройством.

**SK** **Napájací kábel pripojte k produktu a k uzemnenej zásuvke striedavého prúdu a potom zapnite produkt.** Uistite sa, či je zdroj napájania postačujúci pre menovité napätie produktu. Menovité napätie sa nachádza na štítku produktu. Produkt používa napätie 110 – 127 V (striedavý prúd) alebo 220 – 240 V (striedavý prúd) a 50/60 Hz.  
**Upozornenie:** Používajte len napájací kábel dodaný s produktom, aby nedošlo k poškodeniu produktu.

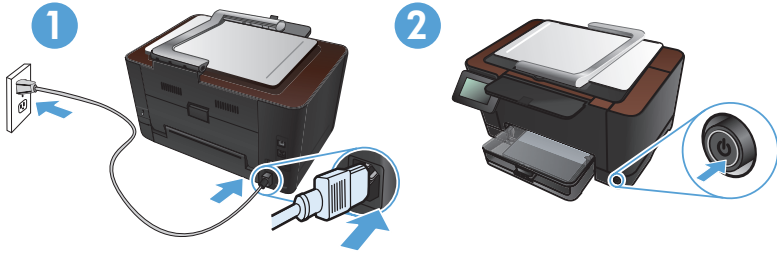

**SL** **Z napajalnim kablom povežite izdelek ter ozeleženo vtičnico in vklopite izdelek.** Preverite, ali vir napajanja ustreza nazivni napetosti izdelka. Nazivna napetost je navedena na nalepki izdelka. Izdelek uporablja napetost 110–127 Vac ali 220–240 Vac in 50/60 Hz.

**Pozor:** Da se izognete poškodbam izdelka, uporabljajte samo priloženi napajalni kabel.

**SV** **Anslut nätsladden mellan produkten och ett jordat eluttag, och slå sedan på produkten.** Kontrollera att strömkällan är tillräcklig för produktens nätspänning. Nätspänningen står angiven på produktens etikett. Produkten använder antingen 110–127 V växelström eller 220–240 V växelström samt 50/60 Hz.

**Varning!** Undvik skada på produkten genom att endast använda nätsladden som medföljde produkten.

**TR** **Güç kablosunu ürün ile topraklı bir elektrik prizi arasına bağlayın ve ardından ürünü açın.** Güç kaynağınızın ürün voltaj değerine uygun olduğundan emin olun. Voltaj değeri, ürün etiketinde yazılıdır. Ürün 110-127 Vac veya 220-240 Vac ve 50/60 Hz ile çalışır.

**Dikkat:** Ürünün hasar görmesini önlemek için, ürünle birlikte verilen güç kablosunu kullanın.

**AR** **قم بتوصيل سلك التيار بين المنتج ومأخذ تيار متناوب مؤرض، ثم قم بتشغيل المنتج.** تأكد من أن مصدر التيار الكهربائي يتناسب مع فولتية التشغيل القصوى الخاصة بالمنتج. يتم وضع فولتية التشغيل القصوى على ملصق المنتج. يستخدم المنتج 110-127 فولت تيار متردد أو 220-240 فولت تيار متردد و 50/60 هرتز. **تنبيه:** لتفادي إتلاف المنتج، لا تستخدم سوى سلك الطاقة المرفق بالمنتج.

4

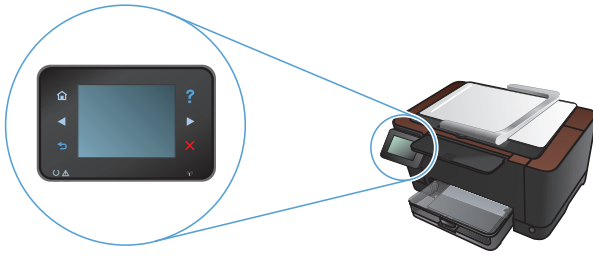

EN

On the control panel, select your language.  
Wait approximately four minutes while the product initializes.

FR

Sur le panneau de commande, sélectionnez votre langue.  
Patientez environ pendant 4 minutes, le temps que le produit s'initialise.

DE

Wählen Sie auf dem Bedienfeld Ihre Sprache aus.  
Warten Sie ca. vier Minuten, bis das Gerät initialisiert wurde.

IT

Sul pannello di controllo, selezionare la lingua.  
Attendere circa quattro minuti in modo che l'inizializzazione del prodotto venga eseguita.

ES

En el panel de control, seleccione su idioma.  
Espere cuatro minutos aproximadamente hasta que el producto se inicialice.

CA

Al tauler de control, seleccioneu el vostre idioma.  
Espereu aproximadament quatre minuts mentre el producte s'inicialitza.

HR

Odaberite svoj jezik na upravljačkoj ploči.  
Pričekajte približno četiri minute dok se proizvod pokrene.

CS

Na ovládacím panelu vyberte jazyk.  
Vyčkejte přibližně 4 minuty, než proběhne inicializace produktu.

DA

Vælg sprog på kontrolpanelet.  
Vent ca. fire minutter, mens produktet starter.

NL

Selecteer op het bedieningspaneel uw taal.  
Wacht ongeveer vier minuten tot het product is geïnitieerd.

FI

Valitse kieli ohjauspaneelistä.  
Odota noin neljä minuuttia, kunnes laitteen alustaminen on suoritettu loppuun.

EL

Στον πίνακα ελέγχου, επιλέξτε τη γλώσσα σας.  
Περιμένετε τέσσερα λεπτά μέχρι να ολοκληρωθεί η προετοιμασία της συσκευής.



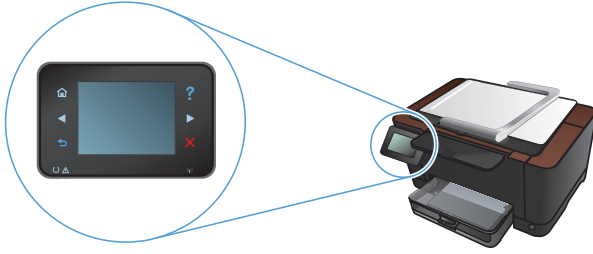

HU

A kezelőpanelen válassza ki a nyelvet.  
Várjon kb. négy perccel, hogy befejeződjön a készülék inicializálása.

KK

Басқару тақтасында тілді таңдаңыз.  
Өнім іске қосылғанша төрт минуттай күтіңіз.

NO

Velg språk på kontrollpanelet.  
Vent omtrent fire minutter mens produktet initialiseres.

PL

Na panelu sterowania wybierz język.  
Poczekaj cztery minuty, aż urządzenie zakończy inicjalizację.

PT

No painel de controle, selecione seu idioma.  
Espere aproximadamente quatro minutos enquanto o produto é inicializado.

RO

Pe panoul de control, selectați limba dvs.  
Așteptați aproximativ patru minute pentru ca produsul să se inițializeze.

RU

С панели управления выберите требуемый язык.  
Подождите примерно четыре минуты, пока выполняется инициализация устройства.

SK

Na ovládacom paneli vyberte jazyk.  
Počkajte približne štyri minúty, zatiaľ čo sa produkt inicializuje.

SL

Na nadzorni plošči izberite jezik.  
Počakajte približno štiri minute, da se izdelek inicializira.

SV

På kontrollpanelen väljer du språk.  
Vänta ca 4 minuter medan produkten startas.

TR

Kontrol panelinde dilinizi seçin.  
Ürün başlarken yaklaşık dört dakika bekleyin.

في لوحة التحكم، حدد لغتك.  
انتظر لأربع دقائق تقريباً حتى تتم تهيئة المنتج.

AR

5



**EN** **Test the copy function.** Raise the camera arm to the fully open position. Load a printed page onto the capture stage, face-up. Align the page with the raised guides at the left and rear edges. On the control panel, touch **Copy** and then touch **Black** to start copying.

**FR** **Test de la fonction de copie.** Soulevez le bras pour appareil photo jusqu'à ce qu'il soit complètement ouvert. Chargez une feuille imprimée sur le plateau de capture, face vers le haut. Alignez la page sur les guides surélevés, sur les bords gauche et arrière. Sur le panneau de commande, appuyez sur **Copie** puis sur **Noir** pour commencer à copier.

**DE** **Testen Sie die Kopierfunktion.** Heben Sie den Kameraarm vollständig an. Legen Sie ein bedrucktes Blatt mit der bedruckten Seite nach oben auf den Objektisch. Richten Sie die Seite an den angehobenen Führungen an der linken und hinteren Kante aus. Berühren Sie auf dem Bedienfeld **Kopieren**, und berühren Sie anschließend **Schwarz**, um den Kopiervorgang zu starten.

**IT** **Verifica della funzione di copia.** Sollevare completamente il braccio della fotocamera. Caricare una pagina stampata sul pannello di acquisizione, rivolta verso l'alto. Allineare la pagina con le guide sollevate a sinistra e con i bordi posteriori. Sul pannello di controllo, toccare **Copia**, quindi **Nero** per avviare la copia.

**ES** **Pruebe la función de copia.** Suba el brazo de la cámara hasta la posición de máxima apertura. Cargue una página impresa en la superficie de captura (boca arriba). Alinee la página con las guías alzadas de los bordes izquierdo y posterior. En el panel de control, toque **Copia** y, a continuación, toque **Negro** para iniciar la copia.

**CA** **Proveu la funció de còpia.** Pugeu el braç de la càmera a la posició oberta. Carregueu una pàgina impresa cara amunt al dispositiu de captura. Alineeu la pàgina amb les guies alçades de les vores esquerra i posterior. Al tauler de control, toqueu **Còpia** i després toqueu **Negre** per iniciar la còpia.

**HR** **Isprobavanje funkcije kopiranja.** Krak fotoaparata podignite do potpuno otvorenog položaja. Ispisanu stranicu postavite na postolje za snimanje tako da dio s ispisom bude okrenut prema gore. Stranicu poravnajte s podignutim vodilicama te lijevim i stražnjim rubom. Na upravljačkoj ploči dodirnite **Kopiranje**, a zatim **Crno** kako biste pokrenuli kopiranje.

**CS** **Otestujte funkci kopírování.** Zvedněte rameno fotoaparátu do plně otevřené polohy. Na snímací plochu umístěte potištěný papír lícem nahoru. Zarovnejte papír se zvednutými vodítky u levého a zadního okraje. Na ovládacím panelu stiskněte tlačítko **Copy** (Kopírovat) a poté stisknutím tlačítka **Black** (Černobíle) zahájíte kopírování.



- DA** **Test kopifunktionen.** Hæv kameraarmen til helt åben position. Læg en udskrevet side med forsiden opad på optagelsesplatformen. Juster siden med de hævede styr ved venstre side og bagsiden. Tryk på **Kopier** og derefter **Sort** på kontrolpanelet for at starte kopieringen.
- NL** **Test de kopieerfunctie.** Breng de camera-arm helemaal omhoog. Plaats een bedrukte pagina op het opname-oppervlak, met de bedrukte zijde omhoog. Zorg dat de pagina gelijk ligt met de geleiders aan de linker- en de achterkant. Raak **Kopie** en vervolgens **Zwart** aan op het bedieningspaneel aan om te beginnen met kopiëren.
- FI** **Testaa kopiointitoiminto.** Nosta kameravarsi kokonaan auki. Aseta tulostettu tai painettu sivu kuvauslualustalle etupuoli ylöspäin. Kohdista sivu vasemman reunan ja takareunan nostettuihin ohjaimiin. Aloita kopiointi valitsemalla ohjauspaneelista **Kopio** ja sen jälkeen **Musta**.
- EL** **Εκτελέστε δοκιμή της λειτουργίας αντιγραφής.** Σηκώστε το βραχίονα με φωτογραφική μηχανή στην πλήρως ανοιχτή θέση. Τοποθετήστε μια εκτυπωμένη σελίδα στην επιφάνεια αποτύπωσης, με την «καλή» όψη της προς τα επάνω. Ευθυγραμμίστε τη σελίδα με τους ανασηκωμένους οδηγούς στην αριστερή και δεξιά πλευρά. Στον πίνακα ελέγχου, πατήστε **Αντιγραφή** και, στη συνέχεια, **Μαύρο** για να ξεκινήσει η εκτύπωση.
- HU** **A másolás funkció tesztelése.** Emelje fel a kameratartókart teljesen nyitott helyzetbe. Töltsön be egy lapot a rögzítési felületre, nyomtatott oldalával felfelé. Igazítsa a lapot a bal és a hátsó szélen található vezetőkhöz. A másolás indításához érintse meg a kezelőpanelen a **Másolás**, majd a **Fekete** gombot.
- KK** **Көшіру функциясын тексеріп көріңіз.** Камера сабын толық ашылатындай көтеріңіз. Басылып шыққан бетті өңдеу орнына бетін жоғары қаратып салыңыз. Бетті сол жақ және артқы жиектердегі көтерілген бағыттауыштармен туралаңыз. Көшірме жасауды бастау үшін, басқару тақтасындағы **Көшіру**, содан кейін **Қара** опциясын түртіңіз.
- NO** **Test kopieringsfunksjonen.** Løft kameraarmen til helt åpen posisjon. Legg en trykt side på bildescenen med den trykte siden opp. Juster siden med de opphøyde skinnene på venstre og høyre kant. På kontrollpanelet velger du **Kopi** og deretter **Svart** for å begynne å kopiere.
- PL** **Testowanie funkcji kopiowania.** Podnieś ramię aparatu, aż w pełni się utworzy. Połóż wydrukowaną stronę na miejscu fotografowania, częścią zadrukowaną do góry. Ułóż stronę zgodnie z wypukłymi prowadnicami z lewej strony oraz z tyłu. Na panelu sterowania dotknij opcji **Kopiu**, a następnie opcji **Czarno-biała**, aby rozpocząć kopiowanie.



**PT** **Teste a função de cópia.** Levante o tripé da câmera até que ele esteja completamente aberto. Coloque uma página impressa na base de captura, voltada para cima. Alinhe o papel com as extremidades da guia posterior e da guia esquerda abertas. No painel de controle, toque em **Copiar** e em **Preto** para iniciar a cópia.

**RO** **Testarea funcției de copiere.** Ridicați brațul camerei în poziția complet deschis. Încărcați o pagină imprimată pe suportul de captură, cu fața în sus. Aliniați pagina cu ghidajele ridicate de pe marginile din stânga și din spate. Pe panoul de control, atingeți **Copiere** și apoi atingeți **Negru** pentru a începe copierea.

**RU** **Проверка функции копирования.** Поднимите держатель камеры максимально вверх. Поместите печатную страницу в пространство съемки лицевой стороной вверх. Выровняйте страницу по приподнятым направляющим по левому и дальнему краям. На панели управления коснитесь **Копировать**, затем **Черный**, чтобы начать копирование.

**SK** **Otestujte funkciu kopírovania.** Zdvihnite rameno fotoaparátu do plne otvorenej polohy. Vložte vytlačенú stranu do stojana na zachytenie, tvárou nahor. Vyrovnajte stranu so zdvihnutými vodičami lištami na ľavom a zadnom okraji. Na ovládacom paneli sa dotknite položky **Copy** (Kopírovať) a potom dotykom položky **Black** (Čiernobielo) spustíte kopírovanie.

**SL** **Preskusite funkcijo kopiranja.** Ročico s fotoaparatom dvignite v končni položaj. Na podlogo za zajemanje položite natisnjen list z licem navzgor. List poravnajte z dvignjenima vodiloma vzdolž levega in zgornjega roba. Na nadzorni plošči se dotaknite možnosti **Kopiranje** in nato možnosti **Črna**, da začnete kopirati.

**SV** **Testa kopieringsfunktionen.** Höj kameraarmen till helt öppen position. Lägg i en sida med utskriften vänd uppåt på bildtagningsscenen. Justera sidan efter de upphöjda ledarna vid vänster och höger. På kontrollpanelen trycker du på **Kopiera** och sedan på **Svart** när du vill starta kopieringen.

**TR** **Fotokopi işlevini test edin.** Kamera kolunu tam açık konuma getirin. Tarayıcı camına yazılı tarafı üste gelecek şekilde yazılı bir sayfa koyun. Kılavuzları sol ve arka kenarda yükselterek sayfayı hizalayın. Kopyalamayı başlatmak için kontrol panelinde **Kopyala** ve **Siyah** düğmelerine dokununuz.

اختبار وظيفة النسخ. ارفع ذراع الكاميرا ليصبح مفتوحاً بالكامل. حمل صفحة مطبوعة على سطح التصوير بحيث يكون وجهها لأعلى. قم بمحاذاة الصفحة بواسطة الموجهين المرفوعين عند الحافتين اليسرى والخلفية. في لوحة التحكم، المس **Copy** (نسخ) ثم المس **Black** (أسود) لبدء النسخ.

**AR**

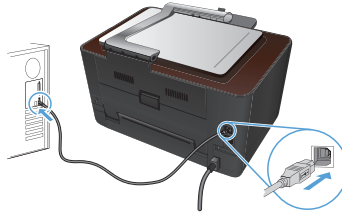

EN



**Windows installation when using a USB cable:** The software installation files are in the product memory. The HP Smart Install program uses a USB cable to transfer the installation files from the product to your computer. It installs all files you need to print, copy, and scan. If you prefer not to use the HP Smart Install program, you can insert the product CD to install the software.

1. To use the HP Smart Install program, connect an A-to-B type USB cable to the computer and the product.
2. Follow the onscreen instructions.

The HP Smart Install program might take a few minutes to start.

**NOTE:** If the installation program does not start automatically, the AutoPlay feature might be disabled on the computer. In Windows Explorer, browse the computer, and then double-click the HP Smart Install drive to run the installation program.

**NOTE:** If the HP Smart Install program fails, disconnect the USB cable, turn the product off and then on again, and then insert the product CD into your computer. Follow the onscreen instructions. Connect the cable only when the software prompts you.



### Windows installation for networked printers (wired or wireless):

**NOTE:** If you are using a wired network, connect the network cable before inserting the CD.



Insert the CD into the computer and follow the instructions. Your installation is complete.

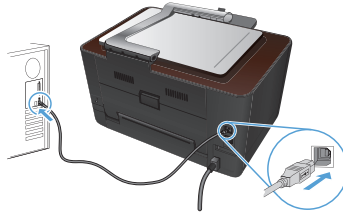

FR



**Installation sous Windows lors de l'utilisation d'un câble USB :** Les fichiers d'installation du programme sont dans la mémoire de l'appareil. Le programme HP Smart Install utilise un câble USB pour transférer les fichiers d'installation du produit vers votre ordinateur. Il installe l'ensemble des fichiers dont vous avez besoin pour imprimer, copier et numériser. Si vous préférez ne pas utiliser le programme HP Smart Install, vous pouvez utiliser le CD fourni avec le produit pour installer le logiciel.

1. Pour utiliser le programme HP Smart Install, connectez un câble USB de type A vers B entre l'ordinateur et le produit.
2. Suivez les instructions à l'écran.

Le démarrage du programme HP Smart Install peut prendre quelques minutes.

**REMARQUE :** Si le programme d'installation ne démarre pas automatiquement, il est possible que la fonction AutoPlay soit désactivée sur l'ordinateur. Dans l'Explorateur Windows, parcourez l'ordinateur et double-cliquez sur le lecteur HP Smart Install pour exécuter le programme d'installation.

**REMARQUE :** Si le programme HP Smart Install échoue, déconnectez le câble USB, mettez le produit hors tension, puis sous tension et insérez le CD du produit dans l'ordinateur. Suivez les instructions à l'écran. Connectez le câble uniquement lorsque le logiciel vous y invite.



**Installation d'imprimantes réseau (avec ou sans fil) sous Windows :**

**REMARQUE :** Si vous utilisez un réseau câblé, connectez le câble réseau avant d'insérer le CD.

Insérez le CD dans l'ordinateur et suivez les instructions. L'installation est terminée.

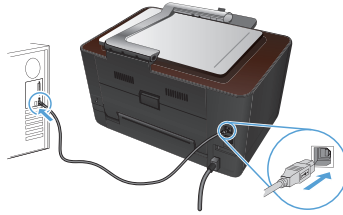

DE



**Windows-Installation bei Verwendung eines USB-Kabels:** Die Dateien für die Softwareinstallation befinden sich im Speicher des Geräts. Das HP Smart Install-Programm verwendet ein USB-Kabel, um die Installationsdateien von Ihrem Gerät auf den Computer zu übertragen. Es installiert alle Dateien, die Sie zum Drucken, Kopieren und Scannen benötigen. Wenn Sie das HP Smart Install-Programm nicht verwenden möchten, können Sie für die Softwareinstallation die CD einlegen.

1. Um das HP Smart Install-Programm zu verwenden, schließen Sie ein A-to-B USB-Kabel an den Computer und an das Gerät an.
2. Befolgen Sie die Anweisungen auf dem Bildschirm.

Es kann einige Minuten dauern, bis das HP Smart Install-Programm gestartet wird.

**HINWEIS:** Wenn das Installationsprogramm nicht automatisch gestartet wird, ist möglicherweise die AutoPlay-Funktion auf dem Computer deaktiviert. Durchsuchen Sie über den Windows Explorer den Computer, und doppelklicken Sie dann auf das HP Smart Install-Laufwerk, um das Installationsprogramm auszuführen.

**HINWEIS:** Wenn das HP Smart Install-Programm fehlschlägt, trennen Sie das USB-Kabel vom Gerät, schalten Sie das Gerät aus und wieder ein, und legen Sie dann die Geräte-CD in Ihren Computer ein. Befolgen Sie die Anweisungen auf dem Bildschirm. Schließen Sie das Kabel nur an, wenn die Software Sie dazu auffordert.



### **Windows-Installation für Netzwerkdrucker (kabelgebunden oder Wireless):**

**HINWEIS:** Wenn Sie ein kabelgebundenes Netzwerk verwenden, schließen Sie das Netzwerk Kabel an, bevor Sie die CD einlegen.

Legen Sie die CD in den Computer ein, und folgen Sie den Anleitungen auf dem Bildschirm. Die Installation ist abgeschlossen.

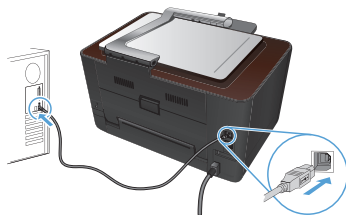

IT

USB



**Installazione Windows usando un cavo USB:** I file di installazione del software si trovano nella memoria del prodotto. Il programma HP Smart Install utilizza un cavo USB per trasferire i file di installazione dal prodotto al computer. Inoltre, installa tutti i file necessari per la stampa, la copia e la scansione. Se si preferisce non utilizzare il programma HP Smart Install, è possibile inserire il CD del prodotto per installare il software.

1. Per utilizzare il programma HP Smart Install, collegare un cavo USB tipo A-B tra il computer e il prodotto.
2. Seguire le istruzioni riportate sullo schermo.

L'avvio del programma HP Smart Install potrebbe richiedere alcuni minuti.

**NOTA:** se il programma di installazione non si avvia automaticamente, è possibile che sul computer la funzione AutoPlay sia disabilitata. In Esplora risorse, effettuare una ricerca nel computer e fare doppio clic sull'unità HP Smart Install per eseguire il programma di installazione.

**NOTA:** se l'esecuzione del programma HP Smart Install non riesce, scollegare il cavo USB, spegnere e riaccendere il prodotto, quindi inserire il CD del prodotto nel computer. Seguire le istruzioni riportate sullo schermo. Collegare il cavo solo quando viene richiesto dal software.



**Installazione Windows per stampanti in rete (cablate o wireless):**

**NOTA:** se si usa una rete cablata, connettere il cavo di rete prima di inserire il CD.



Inserire il CD nel computer e seguire le istruzioni. L'installazione è completata.



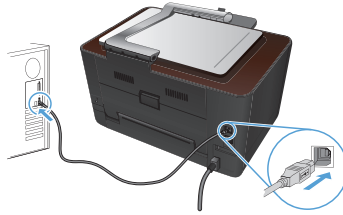

ES



**Instalación de Windows con un cable USB:** Los archivos de instalación del software están en la memoria del producto. El programa HP Smart Install emplea un cable USB para transferir los archivos de instalación del producto al equipo. Instala todos los archivos necesarios para imprimir, copiar y escanear. Si prefiere no utilizar el programa HP Smart Install, puede insertar el CD del producto para instalar el software.

1. Para utilizar el programa HP Smart Install, conecte un cable USB de tipo A a B al equipo y al producto.
2. Siga las instrucciones en pantalla.

El programa HP Smart Install puede tardar unos minutos en iniciarse.

**NOTA:** Si el programa de instalación no se inicia automáticamente, es posible que la función AutoPlay esté desactivada en el equipo. En el Explorador de Windows, acceda al equipo y haga doble clic en la unidad HP Smart Install para ejecutar el programa de instalación.

**NOTA:** Si falla el programa HP Smart Install, desconecte el cable USB, apague el producto y vuelva a encenderlo. A continuación, inserte el CD del producto en el equipo. Siga las instrucciones en pantalla. Conecte el cable únicamente cuando el software se lo solicite.



**Instalación de Windows para impresoras en red (con cable o de forma inalámbrica):**

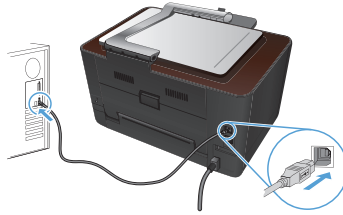

**NOTA:** Si utiliza una red con cable, conecte el cable de red antes de introducir el CD. Introduzca el CD en el equipo y siga las instrucciones. La instalación ha finalizado.

**CA**

**Instal·lació a Windows mitjançant un cable USB:** Els fitxers d'instal·lació del programari estan a la memòria del producte. El programa HP Smart Install utilitza un cable USB per transferir els fitxers d'instal·lació del producte a l'ordinador. Instal·la tots el fitxers que heu d'imprimir, copiar i escanejar. Si no voleu fer servir el programa HP Smart Install, podeu inserir el CD del producte per instal·lar el programari.

1. Per utilitzar el programa HP Smart Install, connecteu un cable USB de tipus A a B a l'ordinador i al producte.
2. Seguiu les instruccions en pantalla.

Potser caldran uns minuts per iniciar el programa HP Smart Install.

**NOTA:** Si el programa d'instal·lació no s'inicia automàticament, pot ser que l'opció de reproducció automàtica estigui desactivada al vostre ordinador. A l'Explorador del Windows, examineu l'ordinador i feu doble clic al controlador d'instal·lació de l'HP Smart Install per iniciar el programa d'instal·lació.

**NOTA:** Si el programa HP Smart Install no funciona, desconnecteu el cable USB, apagueu el producte i torneu-lo a engegar i després inseriu el CD del producte a l'ordinador. Seguiu les instruccions en pantalla. Connecteu el cable només quan el programari us ho sol·liciti.



**Instal·lació a Windows per a impressores connectades a la xarxa (amb fil o sense fil):**



**NOTA:** Si feu servir una xarxa amb fil, connecteu el cable de xarxa abans d'inserir el CD.

Inseriu el CD a l'ordinador i seguiu les instruccions. La instal·lació ha acabat.

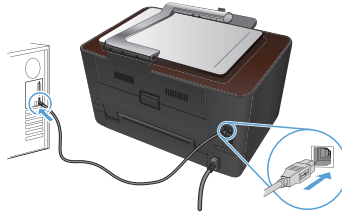

HR



**Instalacija za sustav Windows pomoću USB kabela:** Datoteke za instalaciju softvera nalaze se u memoriji uređaja. Program HP Smart Install koristi USB kabel za prijenos datoteka za instalaciju s uređaja na računalo. Instalira sve datoteke koje su vam potrebne za ispis, kopiranje i skeniranje. Ako ne želite koristiti program HP Smart Install, umetnite CD isporučen s proizvodom kako biste instalirali softver.

1. Za korištenje programa HP Smart Install povežite USB kabel vrste A do B s računalom i uređajem.
2. Slijedite upute na zaslonu.

Pokretanje programa HP Smart Install može potrajati nekoliko minuta.

**NAPOMENA:** Ako se instalacijski program ne pokrene automatski, značajka AutoPlay možda je onemogućena na računalu. Pretražite sadržaj računala pomoću programa Windows Explorer i zatim dvaput pritisnite pogon HP Smart Install kako biste pokrenuli program za instalaciju.

**NAPOMENA:** Ako instalacija preko programa HP Smart Install ne uspije, odspojite USB kabel, isključite i ponovno uključite uređaj te umetnite CD isporučen s uređajem u računalo. Slijedite upute na zaslonu. Kabel spojite samo kad softver to od vas zatraži.



**Instalacija za sustav Windows za umrežene pisaae (žičane ili bežične):**

**NAPOMENA:** Ako upotrebljavate žičanu mrežu, spojite mrežni kabel prije umetanja CD-a.

Umetnite CD u računalo i pratite upute. Instalacija je dovršena.

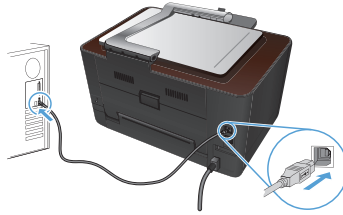

CS



**Instalace v systému Windows pomocí USB kabelu:** Instalační soubory softwaru jsou umístěny v paměti produktu. Program HP Smart Install využívá USB kabel k přenosu instalačních souborů z produktu do počítače. Nainstaluje všechny soubory, které umožňují tisk, kopírování a skenování. Pokud nechcete použít program HP Smart Install, můžete provést instalaci softwaru pomocí disku CD produktu.

1. Chcete-li použít program HP Smart Install, připojte USB kabel typu AB k počítači a produktu.
2. Postupujte podle pokynů na obrazovce.

Spuštění programu HP Smart Install může trvat několik minut.

**POZNÁMKA:** Pokud se instalační program nespustí automaticky, pravděpodobně je v počítači vypnuta funkce AutoPlay. V Průzkumníku Windows prohledejte počítač a dvojitým kliknutím na jednotku HP Smart Install spusťte instalační program.

**POZNÁMKA:** Pokud se nezdaří spuštění programu HP Smart Install, odpojte USB kabel, produkt vypněte a poté znovu zapněte a následně vložte do počítače disk CD produktu. Postupujte podle pokynů na obrazovce. Kabel připojte pouze tehdy, když vás k tomu software vyzve.



**Instalace síťových tiskáren v systému Windows (kabelové či bezdrátové připojení):**



**POZNÁMKA:** Pokud používáte kabelovou síť, připojte před vložením disku CD síťový kabel.

Do mechaniky počítače vložte disk CD a postupujte podle pokynů na obrazovce. Instalace je dokončena.

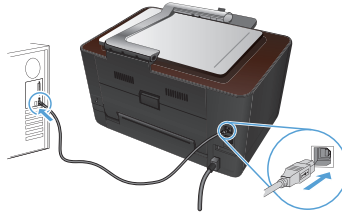

DA



**Windows-installation, når du bruger et USB-kabel:** Filerne til softwareinstallation findes i produkthukommelsen. HP Smart Install-programmet bruger et USB-kabel til at overføre installationsfilerne fra produktet til computeren. Det installerer alle filer, som skal bruges til at udskrive, kopiere og scanne. Hvis du ikke vil bruge HP Smart Install-programmet, kan du indsætte produkt-cd'en for at installere softwaren.

1. Hvis du vil bruge HP Smart Install-programmet, skal du tilslutte et A-til-B-type USB-kabel til computeren og produktet.
2. Følg instruktionerne på skærmen.

HP Smart Install-programmet kan være et par minutter om at starte.

**BEMÆRK:** Hvis installationsprogrammet ikke starter automatisk, er funktionen Automatisk afspilning måske deaktiveret på computeren. Gennemse computeren i Stifinderen, og dobbeltklik på HP Smart Install-drevet for at køre installationsprogrammet.

**BEMÆRK:** Hvis HP Smart Install-programmet ikke fungerer, skal du frakoble USB-kablet, slukke for produktet og derefter tænde det igen, og til sidst indsætte produkt-cd'en i computeren. Følg instruktionerne på skærmen. Tilslut først kablet, når softwaren beder dig om det.



**Windows-installation til netværksprintere (kablede eller trådløse):**

**BEMÆRK:** Hvis du bruger et kablet netværk, skal du tilslutte netværkskablet, før du indsætter cd'en.

Sæt cd'en i computeren, og følg vejledningen på skærmen. Installationen er fuldført.

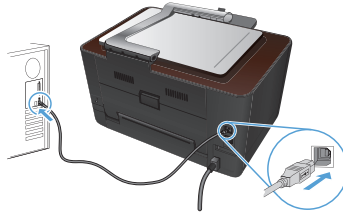

NL



**Windows-installatie bij gebruik van een USB-kabel:** De bestanden voor de software-installatie bevinden zich in het geheugen van het apparaat. Het HP Smart Install-programma maakt gebruik van een USB-verbinding om de installatiebestanden van het apparaat naar de computer over te brengen. Het installeert alle bestanden die nodig zijn om af te drukken, te kopiëren en te scannen. Als u het HP Smart Install-programma niet wilt gebruiken, plaatst u de product-cd in de computer om de software te installeren.

1. Als u het HP Smart Install-programma wilt gebruiken, gebruik dan een USB-kabel van het type A-naar-B om de computer op het apparaat aan te sluiten.
2. Volg de instructies op het scherm.

Het kan enkele minuten duren voordat het HP Smart Install-programma wordt gestart.

**OPMERKING:** Als het installatieprogramma niet automatisch wordt gestart, is de functie Automatisch afspelen mogelijk uitgeschakeld op de computer. Ga met Windows Verkenner naar het HP Smart Install-station en dubbelklik hierop om het installatieprogramma te starten.

**OPMERKING:** Als het HP Smart Install-programma niet kan worden gestart, verwijdert u de USB-kabel en schakelt u het apparaat uit en weer in. Plaats vervolgens de product-cd in uw computer. Volg de instructies op het scherm. Sluit de kabel alleen aan wanneer de software u hiertoe opdracht geeft.



### **Windows-installatie voor netwerkprinters (met kabel of draadloos):**

**OPMERKING:** Als u een kabelnetwerk gebruikt, sluit dan de netwerkkabel aan voordat u de cd plaatst.

Plaats de cd in de computer en volg de instructies op het scherm. De installatie is voltooid. **Test de kopieerfunctie.** Breng de camera-arm helemaal omhoog. Plaats een bedrukte pagina op het opname-oppervlak, met de bedrukte zijde omhoog. Zorg dat de pagina gelijk ligt met de geleiders aan de linker- en de achterkant. Raak **Kopie** en vervolgens **Zwart** aan op het bedieningspaneel aan om te beginnen met kopiëren.

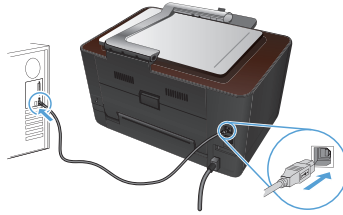

FI



**Windows-asennus USB-kaapelia käytettäessä:** Ohjelmiston asennustiedostot ovat laitteen muistissa. HP Smart Install -ohjelma siirtää asennustiedostot laitteesta tietokoneeseen USB-kaapelin kautta. Se asentaa kaikki tulostukseen, kopiointiin ja skannaukseen tarvittavat tiedostot. Jos et halua käyttää HP Smart Install -ohjelmaa, voit asentaa ohjelmiston laitteen CD-levyltä.

1. Jos haluat käyttää HP Smart Install -ohjelmaa, liitä A-B-tyypin USB-kaapeli tietokoneeseen ja laitteeseen.
2. Noudata näyttöön tulevia ohjeita.

HP Smart Install -ohjelman käynnistyminen voi kestää muutaman minuutin.

**HUOMAUTUS:** Jos asennusohjelma ei käynnisty automaattisesti, automaattinen käynnistystoiminto voi olla poissa käytöstä tietokoneessa. Etsi Windowsin Resurssienhallinnassa HP Smart Install -asema ja suorita asennusohjelma kaksoisnapsauttamalla asemaa.

**HUOMAUTUS:** Jos HP Smart Install -ohjelma epäonnistuu, irrota USB-kaapeli, katkaise laitteesta virta ja kytke virta uudelleen ja aseta laitteen CD-levy tietokoneeseen. Noudata näyttöön tulevia ohjeita. Liitä kaapeli vasta, kun ohjelmisto kehottaa tekemään niin.



**Verkossa olevien tulostimien Windows-asennus (lankaverkko tai langaton verkko):**

**HUOMAUTUS:** Jos käytät lankaverkkoa, liitä verkkokaapeli, ennen kuin asetat CD-levyn tietokoneeseen.

Aseta CD-levy tietokoneeseen ja noudata näyttöön tulevia ohjeita. Asennus on valmis.

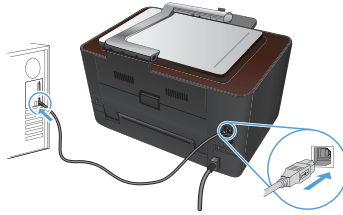

ΕΛ



**Εγκατάσταση σε Windows με χρήση καλωδίου USB:** Τα αρχεία εγκατάστασης λογισμικού βρίσκονται στη μνήμη της συσκευής. Το πρόγραμμα HP Smart Install χρησιμοποιεί καλώδιο USB για τη μεταφορά των αρχείων εγκατάστασης από τη συσκευή στον υπολογιστή σας. Εγκαθιστά όλα τα απαραίτητα αρχεία για εκτύπωση, αντιγραφή και σάρωση. Αν δεν θέλετε να χρησιμοποιήσετε το πρόγραμμα HP Smart Install, μπορείτε να εγκαταστήσετε το λογισμικό από το CD της συσκευής.

1. Για να χρησιμοποιήσετε το πρόγραμμα HP Smart Install, συνδέστε τον υπολογιστή με τη συσκευή χρησιμοποιώντας ένα καλώδιο USB τύπου A-to-B.
2. Ακολουθήστε τις οδηγίες στην οθόνη.

Το πρόγραμμα HP Smart Install ενδέχεται να χρειαστεί μερικά λεπτά για να ξεκινήσει.

**ΣΗΜΕΙΩΣΗ:** Αν δεν εκκινηθεί αυτόματα το πρόγραμμα εγκατάστασης, ενδέχεται να έχει απενεργοποιηθεί η λειτουργία αυτόματης εκτέλεσης στον υπολογιστή. Από την Εξερεύνηση των Windows, εντοπίστε το πρόγραμμα οδήγησης του HP Smart Install και κάντε διπλό κλικ πάνω στο αρχείο για να εκτελέσετε το πρόγραμμα εγκατάστασης.

**ΣΗΜΕΙΩΣΗ:** Σε περίπτωση αποτυχίας του προγράμματος HP Smart Install, αποσυνδέστε το καλώδιο USB, απενεργοποιήστε και ενεργοποιήστε ξανά τη συσκευή και, στη συνέχεια, εισαγάγετε το CD της συσκευής στον υπολογιστή σας. Ακολουθήστε τις οδηγίες στην οθόνη. Συνδέστε το καλώδιο μόνο όταν σας ζητηθεί από το λογισμικό.



**Εγκατάσταση στα Windows για εκτυπωτές συνδεδεμένους σε δίκτυο (ενσύρματο ή ασύρματο):**



**ΣΗΜΕΙΩΣΗ:** Εάν χρησιμοποιείτε ενσύρματο δίκτυο, συνδέστε το καλώδιο δικτύου πριν τοποθετήσετε το CD.

Τοποθετήστε το CD στον υπολογιστή και ακολουθήστε τις οδηγίες. Η εγκατάσταση ολοκληρώθηκε.



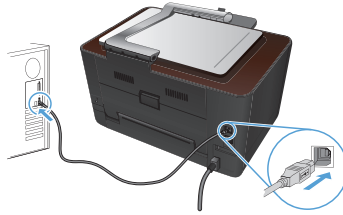

HU



**Telepítés Windows alatt USB-kábel használata esetén:** A szoftvertelepítési fájlok a készülék memóriájában találhatóak. A HP Smart Install program USB-kábel segítségével viszi át a telepítési fájlokat a készülékről a számítógépre. Ezzel a művelettel telepíti a nyomtatáshoz, másoláshoz és lapolvasáshoz szükséges összes fájlt. Ha nem szeretné használni a HP Smart Install programot, a telepítéshez helyezze be a termék CD-jét.

1. A HP Smart Install program használatához csatlakoztasson egy A–B típusú USB-kábelt a számítógéphez és a készülékhez.
2. Kövesse a képernyőn megjelenő utasításokat.

A HP Smart Install program elindulása néhány percet vehet igénybe.

**MEGJEGYZÉS:** Ha a telepítőprogram nem indul el automatikusan, akkor lehetséges, hogy az Automatikus lejátszás nincs engedélyezve a számítógépen. A Windows Intézőben keresse meg a számítógépet, majd kattintson duplán a HP Smart Install meghajtóra a telepítőprogram futtatásához.

**MEGJEGYZÉS:** Ha a HP Smart Install program nem működik, húzza ki az USB-kábelt; kapcsolja ki, majd ismét be a készüléket, és helyezze a készülék CD-jét a számítógépbe. Kövesse a képernyőn megjelenő utasításokat. Csak akkor csatlakoztassa a kábelt, amikor a szoftver kéri.



**Telepítés Windows alatt hálózati nyomtatók esetében (vezetékes vagy vezeték nélküli):**

**MEGJEGYZÉS:** Ha vezetékes hálózatot használ, a CD behelyezése előtt csatlakoztassa a hálózati kábelt.

Helyezze be a CD-t a számítógépbe, és kövesse az utasításokat. A telepítés befejeződött.

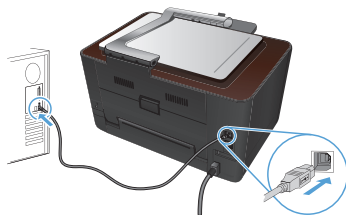

KK

**USB кабелін пайдалану кезіндегі Windows орнатымы:**

Бағдарламалық құралды орнату файлдары өнімнің жадында сақталған. HP Smart Install бағдарламасы орнату файлдарын өнімнен компьютерге тасымалдау үшін USB кабелін пайдаланады. Ол басып шығаруға, көшіруге және сканерлеуге қажетті барлық файлдарды орнатады. HP Smart Install бағдарламасын пайдалану қажет болмаған жағдайда, бағдарламалық құралды орнату үшін өнімнің ықшам дискісін салуға болады.

1. HP Smart Install бағдарламасын пайдалану үшін, өнім мен компьютерді A-B типті USB кабелі арқылы қосыңыз.
2. Экрандағы нұсқауларды орындаңыз.

HP Smart Install бағдарламасының қосылуына бірнеше минут қажет болуы мүмкін.

**ЕСКЕРТПЕ:** орнату бағдарламасы автоматты түрде іске қосылмаса, компьютерде AutoPlay мүмкіндігі өшіп тұрған болуы мүмкін. Windows Explorer бағдарламасында компьютерді шолып, HP Smart Install дискісін екі рет басыңыз, сонда орнату бағдарламасы іске қосылады.

**ЕСКЕРТПЕ:** HP Smart Install бағдарламасының жұмысында ақау пайда болса, USB кабелін ажыратып, өнімді өшіріңіз де, қайтадан қосып, өнімнің ықшам дискісін компьютерге салыңыз. Экрандағы нұсқауларды орындаңыз. Кабельді тек бағдарламалық құрал нұсқау бергенде жалғаңыз.

**Желідегі принтерлерге арналған Windows орнатымы (сымды немесе сымсыз):**

**ЕСКЕРТПЕ:** сымды желіні пайдаланған жағдайда, ықшам дискіні салмас бұрын желі кабелін қосыңыз.

Ықшам дискіні компьютерге салып, экрандағы нұсқауларды орындаңыз. Орнату аяқталады.

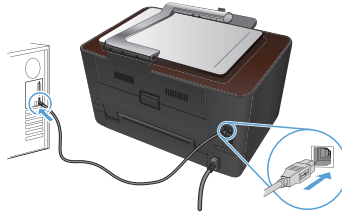

NO



**Windows-installasjon når en USB-kabel brukes:** I produktminnet finner du filene for programvareinstallasjon. HP Smart Install-programmet bruker en USB-kabel til å overføre installasjonsfilene fra produktet til datamaskinen. Det installerer alle filene du trenger for å skrive ut, kopiere og skanne. Hvis du ikke vil bruke HP Smart Install-programmet, kan du sette inn produkt-CDen for å installere programvaren.

1. Hvis du vil bruke HP Smart Install-programmet, kobler du en USB-kabel av A-til-B-type til datamaskinen og produktet.
2. Følg instruksjonene på skjermen.

Det kan ta noen minutter før HP Smart Install-programmet starter.

**MERK:** Hvis installasjonsprogrammet ikke starter automatisk, kan det hende at Autokjør er deaktivert på datamaskinen. I Windows Utforsker blir du deg frem på datamaskinen og dobbeltklikker på HP Smart Install-stasjonen for å kjøre installasjonsprogrammet.

**MERK:** Hvis HP Smart Install-programmet mislykkes, kobler du fra USB-kabelen, slår av produktet og slår det på igjen. Sett deretter inn produkt-CDen i datamaskinen. Følg instruksjonene på skjermen. Koble til kabelen bare når programvaren ber deg om det.



**Windows-installasjon for skrivere i nettverk (kablet eller trådløst):**

**MERK:** Hvis du bruker et kablet nettverk, må du koble til nettverkskabelen før du setter inn CDen.

Sett CDen i datamaskinen, og følg instruksjonene på skjermen. Installasjonen er fullført.

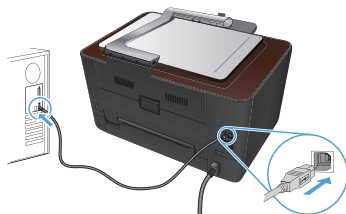

PL



**Instalacja w systemie Windows przy użyciu przewodu USB:** Pliki instalacyjne oprogramowania znajdują się w pamięci produktu. Program HP Smart Install za pomocą przewodu USB dokona transferu plików instalacyjnych z pamięci produktu do komputera. Instalowane są wszystkie pliki wymagane do drukowania, kopiowania i skanowania. Jeśli nie chcesz korzystać z programu HP Smart Install, możesz zainstalować oprogramowanie przy pomocy płyty CD dołączonej do urządzenia.

1. Aby skorzystać z programu HP Smart Install, podłącz przewód USB typu A-B do komputera oraz do produktu.
2. Postępuj zgodnie z instrukcjami wyświetlanymi na ekranie.

Program HP Smart Install może uruchomić się po kilku minutach.

**UWAGA:** Jeśli program instalacyjny nie zostanie uruchomiony automatycznie, może to oznaczać, że w komputerze wyłączona jest funkcja automatycznego uruchamiania. W Eksploratorze Windows kliknij dwukrotnie ikonę dysku instalacyjnego, aby uruchomić program instalacyjny.

**UWAGA:** Jeśli program instalacyjny HP Smart Install nie będzie działał, odłącz przewód USB, wyłącz, a następnie ponownie włącz produkt, a na koniec włóż do komputera instalacyjną płytę CD. Postępuj zgodnie z instrukcjami wyświetlanymi na ekranie. Przewód należy podłączyć dopiero wtedy, gdy wyświetlone zostanie odpowiednie polecenie.



**Instalacja w systemie Windows drukarek działających w sieci (przewodowej lub bezprzewodowej):**



**UWAGA:** Jeśli korzystasz z sieci przewodowej, podłącz kabel sieciowy, zanim włożysz płytę CD.

Włóż płytę CD do komputera i postępuj zgodnie z instrukcjami. Ukończono instalację.

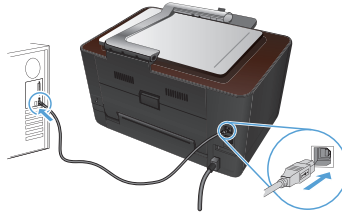

PT



**Instalação do Windows usando um cabo USB:** Os arquivos de instalação do software estão na memória do produto. O programa HP Smart Install usa um cabo USB para transferir os arquivos de instalação do produto para o computador. Ele instala todos os arquivos necessários para a impressão, cópia e digitalização. Se você preferir não utilizar o programa HP Smart Install, insira o CD do produto para instalar o software.

1. Para usar o programa HP Smart Install, conecte um cabo USB do tipo A a B no computador e no produto.
2. Siga as instruções na tela.

O programa HP Smart Install poderá levar alguns minutos para iniciar.

**OBSERVAÇÃO:** Se o programa de instalação não iniciar automaticamente, é possível que o recurso AutoPlay esteja desativado no computador. No Windows Explorer, clique duas vezes na unidade contendo o HP Smart Install para executar o programa de instalação.

**OBSERVAÇÃO:** Se ocorrer alguma falha no programa HP Smart Install, desconecte o cabo USB, desligue e ligue o produto e insira o CD do produto no computador. Siga as instruções na tela. Conecte o cabo somente quando solicitado pelo software.



### **Instalação de impressoras em rede no Windows (com ou sem fio):**

**OBSERVAÇÃO:** Se você estiver usando uma rede com fio, conecte o cabo de rede antes de inserir o CD.

Insira o CD no computador e siga as instruções. A instalação foi concluída.

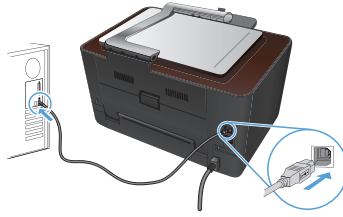

RO



**Instalarea pe Windows utilizând un cablu USB:** Fișierele de instalare a software-ului se găsesc în memoria produsului. Programul HP Smart Install utilizează un cablu USB pentru a transfera fișierele de instalare de pe produs pe computer. Acesta instalează toate fișierele de care aveți nevoie pentru a imprima, copia și scana. Dacă preferați să nu utilizați programul HP Smart Install, puteți să introduceți CD-ul produsului pentru a instala software-ul.

1. Pentru a utiliza programul HP Smart Install, conectați un cablu USB de tip A la B la computer și la produs.
2. Urmați instrucțiunile de pe ecran.

Pornirea programului HP Smart Install poate dura câteva minute.

**NOTĂ:** Dacă programul de instalare nu pornește automat, este posibil ca funcția Redare automată să fie dezactivată pe computer. În Windows Explorer, navigați prin computer, apoi faceți dublu clic pe unitatea HP Smart Install pentru a executa programul de instalare.

**NOTĂ:** Dacă programul HP Smart Install eșuează, deconectați cablul USB, opriți produsul și reporniți-l, apoi introduceți CD-ul produsului în computer. Urmați instrucțiunile de pe ecran. Conectați cablul doar când software-ul vă solicită acest lucru.



**Instalarea pe Windows pentru imprimante conectate în rețea (prin cablu sau wireless):**



**NOTĂ:** Dacă utilizați o rețea prin cablu, conectați cablul de rețea înainte de a introduce CD-ul.

Introduceți CD-ul în computer și urmați instrucțiunile de pe ecran. Instalarea este finalizată.

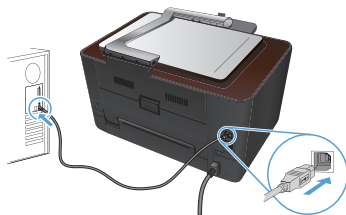

RU



**Установка в Windows с помощью кабеля USB:** Файл установки ПО находится в памяти устройства. Программа HP Smart Install передает установочный файл на компьютер по кабелю USB. Устанавливаются все файлы, необходимые для печати, копирования и сканирования. Можно не использовать программу установки HP Smart Install, а выполнить установку ПО с компакт-диска устройства.

1. Для использования программы HP Smart Install подключите кабель типа A-B к устройству и компьютеру.
2. Следуйте указаниям на экране компьютера.

Для запуска программы HP Smart Install может потребоваться несколько минут.

**ПРИМЕЧАНИЕ.** Если программа установки не запускается автоматически, возможно, на компьютере отключена функция автозапуска. В проводнике Windows найдите и дважды щелкните диск HP Smart Install, чтобы запустить программу установки.

**ПРИМЕЧАНИЕ.** Если не удастся выполнить установку при помощи программы HP Smart Install, отключите кабель USB, выключите и включите устройство, затем вставьте компакт-диск в компьютер. Следуйте указаниям на экране компьютера. Подключайте кабель только после соответствующего запроса.



**Установка сетевых принтеров в Windows (для проводных и беспроводных сетей):**

**ПРИМЕЧАНИЕ.** При использовании проводной сети подключите сетевой кабель перед тем, как вставить компакт-диск.

Вставьте компакт-диск в компьютер и следуйте инструкциям. Установка завершена.

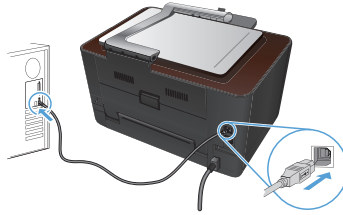

SK



**Inštalácia v systéme Windows pomocou kábla USB:** Súbory na inštaláciu softvéru sa nachádzajú v pamäti zariadenia. Program HP Smart Install využíva USB kábel na prenos inštaláčnych súborov zo zariadenia do počítača. Nainštaluje všetky súbory nevyhnutné na tlač, kopírovanie a skenovanie. Ak nechcete použiť aplikáciu HP Smart Install, softvér môžete nainštalovať aj vložení produktového disku CD.

1. Ak chcete používať program HP Smart Install, prepojte počítač a produkt pomocou kábla USB typu A do B.
2. Postupujte podľa pokynov na obrazovke.

Programu HP Smart Install môže niekoľko minút trvať, kým sa spustí.

**POZNÁMKA:** Ak sa inštaláčny program nespustí automaticky, v počítači môže byť vypnutá funkcia automatického prehrávania. Cez prieskumníka systému Windows prehliadajte počítač a následne dvakrát kliknite na jednotku HP Smart Install, aby ste spustili inštaláčny program.

**POZNÁMKA:** Ak program HP Smart Install zlyhá, odpojte kábel USB, produkt vypnite a znovu zapnite a potom do počítača vložte produktový disk CD. Postupujte podľa pokynov na obrazovke. Kábel pripojte až vtedy, keď vás o to požiadajú softvér.



**Inštalácia sieťových tlačiarní v systéme Windows (káblové alebo bezdrôtové):**

**POZNÁMKA:** Ak používate káblóvu sieť, pred vložení disku CD do počítača pripojte sieťový kábel.

Do počítača vložte disk CD a postupujte podľa pokynov na obrazovke. Inštalácia je dokončená.



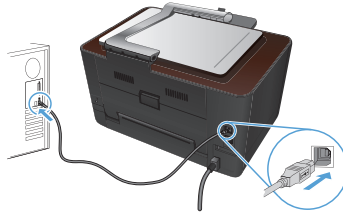

SL



**Namestitev v operacijskem sistemu Windows s kablom USB:** Datoteke za namestitev programske opreme so v pomnilniku izdelka. Program HP Smart Install prek kabla USB prenese namestitvene datoteke iz izdelka v računalnik. Namesti vse datoteke, ki so potrebne za tiskanje, kopiranje in optično branje. Če ne želite uporabiti programa HP Smart Install, za namestitev programske opreme vstavite CD izdelka.

1. Za uporabo programa HP Smart Install izdelek povežite z računalnikom s kablom USB vrste A–B.
2. Sledite navodilom na zaslonu.

Zagon programa HP Smart Install lahko traja nekaj minut.

**OPOMBA:** Če se namestitveni program ne zažene samodejno, je v računalniku morda onemogočena možnost za samodejno predvajanje. Če želite zagnati namestitveni program, ga poiščite v Raziskovalcu, nato pa dvokliknite pogon, na katerem je HP Smart Install.

**OPOMBA:** Če program HP Smart Install ni uspešen, izključite kabel USB, izklopite in znova vklopite izdelek in nato vstavite CD izdelka v računalnik. Sledite navodilom na zaslonu. Kabel povežite šele, ko vas k temu pozove programska oprema.



**Namestitev v operacijskem sistemu Windows za omrežne tiskalnike (žično ali brezžično omrežje):**

**OPOMBA:** Če uporabljate žično omrežje, povežite omrežni kabel, preden vstavite CD. Vstavite CD v računalnik in upoštevajte navodila. Namestitev je končana.

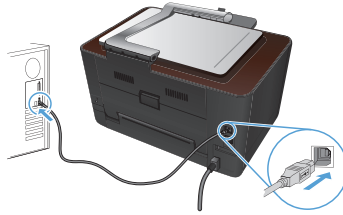

SV



**Windows-installation om du använder en USB-kabel:** Filerna för programvaruinstallation finns i produktminnet. Programmet HP Smart Install överför installationsfilerna från produkten till datorn via en USB-kabel. Det installerar alla filer du behöver för att skriva ut, kopiera och skanna. Om du inte vill använda installationsprogrammet HP Smart Install kan du installera programvaran från produktens cd-skiva.

1. Använd HP Smart Install-programmet genom att ansluta en USB-kabel av A-till-B-typ till datorn och produkten.
2. Följ anvisningarna på skärmen.

Det kan dröja en stund innan programvaran HP Smart Install startas.

**OBS!** Om installationsprogrammet inte startar automatiskt kan det bero på att funktionen för automatisk uppspelning är avaktiverad i datorn. I Windows Utforskaren bläddrar du till datorn och dubbelklickar sedan på drivrutinen HP Smart Install för att köra installationsprogrammet.

**OBS!** Om ett fel uppstår i programmet HP Smart Install kopplar du bort USB-kabeln, stänger av produkten och sätter sedan på den igen. Sätt sedan in produktens cd-skiva i datorn. Följ anvisningarna på skärmen. Anslut kabeln först när du blir uppmanad att göra det.



**Windows-installation för nätverksskrivare (med eller utan kabelanslutning):**

**OBS!** Om du använder ett kabelanslutet nätverk ansluter du nätverkskabeln innan du sätter i cd-skivan.

Sätt i cd-skivan i datorn och följ instruktionerna. Installationen är klar.

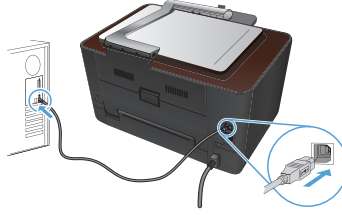

TR



**USB kablosu kullanımı sırasında Windows yüklemesi:** Yazılım yükleme dosyaları ürün belleğindedir. HP Smart Install programı bir USB kablosu kullanarak yükleme dosyalarını üründen bilgisayarınıza aktarır. Yazdırma, kopyalama ve tarama için ihtiyacınız olan tüm dosyaları yükler. HP Smart Install programını kullanmak istemezseniz, ürün CD'sini takarak da yazılımı yükleyebilirsiniz.

1. HP Smart Install programını kullanmak için, iki nokta arası USB kablosu ile ürünü bilgisayara bağlayın.
2. Ekrandaki yönergeleri izleyin.

HP Smart Install programının başlaması birkaç dakika alabilir.

**NOT:** Yükleme programı otomatik olarak başlamazsa, Otomatik Kullan özelliği bilgisayarda devre dışı bırakılmış olabilir. Windows Gezgin'i'nde bilgisayara göz atın ve yükleme programını çalıştırmak üzere HP Smart Install sürücüsünü çift tıklayın.

**NOT:** HP Smart Install programı başarısız olursa USB kablosunu çıkarın, ürünü kapatıp açın ve ürün CD'sini bilgisayarınıza takın. Ekrandaki yönergeleri izleyin. Kabloyu yalnızca yazılım sizi uyardığında takın.



**Ağ yazıcıları (kablolu ya da kablosuz) için Windows yüklemesi:**

**NOT:** Kablolu ağ kullanıyorsanız, CD'yi takmadan önce ağ kablosunu bağlayın. CD'yi bilgisayara takın ve yönergeleri izleyin. Yükleme işlemi tamamlanır.

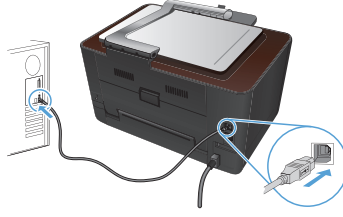

**تثبيت Windows عند استخدام كبل USB:** ملفات تثبيت البرنامج موجودة في ذاكرة المنتج. يستخدم برنامج HP Smart Install كبل USB لنقل ملفات التثبيت من المنتج إلى الكمبيوتر. فهو يقوم بتثبيت كافة الملفات التي تريد طباعتها ونسخها ومسحها ضوئياً. إذا كنت تفضل عدم استخدام برنامج HP Smart Install، يمكنك إدراج القرص المضغوط الخاص بالمنتج لتثبيت البرنامج.



AR

١. لاستخدام برنامج HP Smart Install، صل كبل USB من النوع A-to-B بالكمبيوتر والمنتج.

٢. اتبع الإرشادات التي تظهر على الشاشة.

قد يستغرق برنامج HP Smart Install بضع دقائق ليبدأ.

**ملاحظة:** في حالة عدم بدء تشغيل برنامج التثبيت بشكل تلقائي، قد تكون خاصية التشغيل التلقائي معطلة على جهاز الكمبيوتر. في Windows Explorer، استعرض الكمبيوتر ثم انقر نقرأ مزدوجاً فوق محرك أقراص HP Smart Install لتشغيل برنامج التثبيت.

**ملاحظة:** في حال فشل برنامج HP Smart Install، افصل كبل USB وأوقف تشغيل المنتج ثم أعد تشغيله، وأدرج القرص المضغوط الخاص بالمنتج في الكمبيوتر. اتبع الإرشادات التي تظهر على الشاشة. صل الكبل فقط عندما يطالبك البرنامج بذلك.

**تثبيت Windows للطابعات التي تعمل على الشبكة (سلكية أو لاسلكية):**

**ملاحظة:** إذا كنت تستخدم شبكة سلكية، فقم بتوصيل كبل الشبكة قبل إدخال القرص المضغوط. أدخل القرص المضغوط في الكمبيوتر، واتبع الإرشادات. اكتملت عملية التثبيت.



7

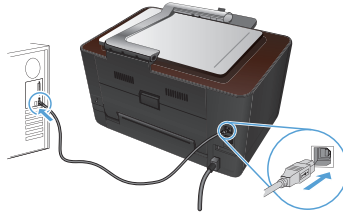

EN



**Installation for Mac OS X:** Connect the USB or network cable. Place the CD in the CD-ROM drive, click the HP Installer icon, and then follow the onscreen instructions. This process installs all files you need to print, copy, and scan.

**NOTE:** The HP Smart Install program is not supported for Mac OS X.



**Wireless Mac installation:** Place the CD in the CDROM drive, and follow the onscreen instructions. The installation program should detect the product. If the product does not connect to the wireless network try the following: Touch the wireless icon on the product control panel, touch **Wireless Menu**, and then touch **Wireless Setup Wizard** to start the set-up process. Follow the steps in the Wireless Setup Wizard to connect the product to the wireless network. After these steps are completed, place the CD in the CDROM drive, and follow the onscreen instructions.

FR



**Installation sous Mac OS X :** Connectez le câble USB ou le câble réseau. Placez le CD dans le lecteur de CD-ROM, cliquez sur l'icône du programme d'installation HP et suivez les instructions affichées à l'écran. Ce processus permet d'installer l'ensemble des fichiers dont vous avez besoin pour imprimer, copier et numériser.

**REMARQUE :** Le programme HP Smart Install n'est pas pris en charge par le système d'exploitation Mac OS X.



**Installation Mac sans fil :** Insérez le CD dans le lecteur CD-ROM et suivez les instructions affichées à l'écran. Le programme d'installation doit normalement détecter le produit. Si le produit ne se connecte pas au réseau sans fil, essayez la solution suivante : Appuyez sur l'icône sans fil du panneau de commande de l'appareil, puis **Menu sans fil** et **Assistant configuration sans fil** pour lancer l'installation. Procédez comme suit dans l'Assistant configuration sans fil pour connecter le produit au réseau sans fil. Une fois cette procédure effectuée, placez le CD dans le lecteur CD-ROM et suivez les instructions affichées à l'écran.

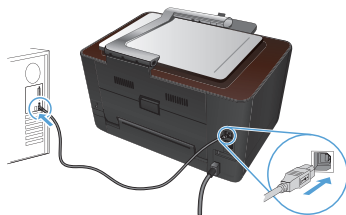

DE



**Installation unter Mac OS X:** Schließen Sie das USB- oder Netzwerk Kabel an. Legen Sie die CD in das CD-ROM-Laufwerk ein, klicken Sie auf das Symbol für das HP Installationsprogramm, und befolgen Sie dann die Anweisungen auf dem Bildschirm. Dieser Vorgang installiert alle Dateien, die Sie zum Drucken, Kopieren und Scannen benötigen.

**HINWEIS:** Das HP Smart Install-Programm wird bei Mac OS X nicht unterstützt.



**Kabellose Mac-Installation:** Legen Sie die CD in das CD-ROM-Laufwerk ein, und befolgen Sie die Anweisungen auf dem Bildschirm. Das Installationsprogramm sollte das Gerät erkennen. Wenn das Gerät keine Verbindung mit dem kabellosen Netzwerk herstellt, versuchen Sie Folgendes: Berühren Sie das Kabellos-Symbol auf dem Bedienfeld. Berühren Sie **Drahtlosmenü** und anschließend **Assistent für die drahtlose Installation**, um mit dem Einrichtungsvorgang zu beginnen. Befolgen Sie die Schritte im Assistenten für die drahtlose Installation, um das Gerät an das kabellose Netzwerk anzuschließen. Wenn diese Schritte abgeschlossen sind, legen Sie die CD in das CD-ROM-Laufwerk ein, und befolgen Sie die Anweisungen auf dem Bildschirm.

IT



**Installazione per Mac OS X:** collegare il cavo USB o il cavo di rete. Inserire il CD nell'unità CD-ROM, fare clic sull'icona del programma di installazione HP, quindi seguire le istruzioni visualizzate. Questo processo installa tutti i file necessari per la stampa, la copia e la scansione.

**NOTA:** il programma HP Smart Install non è supportato da Mac OS X.



**Installazione wireless per Mac:** inserire il CD nell'apposita unità e seguire le istruzioni visualizzate sullo schermo. Il programma di installazione dovrebbe rilevare il prodotto. Se il prodotto non si collega alla rete wireless, procedere come segue: toccare l'icona wireless sul pannello di controllo del prodotto, toccare **Menu Wireless**, quindi **Configurazione guidata wireless** per avviare il processo di configurazione. Seguire la procedura visualizzata in Configurazione guidata wireless per collegare il prodotto alla rete. Al termine della procedura, inserire il CD nell'apposita unità e seguire le istruzioni visualizzate sullo schermo.

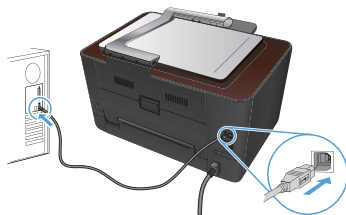

ES



**Instalación para Mac OS X:** Conecte el cable USB o de red. Coloque el CD en la unidad de CD-ROM, haga clic en el icono del instalador de HP y siga las instrucciones que aparecen en pantalla. Este proceso instala todos los archivos necesarios para imprimir, copiar y escanear.

**NOTA:** El programa HP Smart Install no es compatible con Mac OS X.



**Instalación inalámbrica en Mac:** Coloque el CD en la unidad de CD y, a continuación, siga las instrucciones que aparecen en pantalla. El programa de instalación debería detectar el producto. Si el producto no se conecta a la red inalámbrica, pruebe a realizar las siguientes acciones: Toque el icono de conexiones inalámbricas en el panel de control del producto, toque **Menú inalámbrico** y, a continuación, toque **Asistente de configuración inalámbrica** para iniciar el proceso de configuración. Siga los pasos del asistente de configuración inalámbrico para conectar el producto a la red inalámbrica. Una vez completados estos pasos, inserte el CD en la unidad de CD y siga las instrucciones que aparecen en pantalla.

CA



**Instal·lació per al Mac OS X:** Connecteu el cable USB o de xarxa. Col·loqueu el CD a la unitat del CD-ROM, feu clic a la icona d'HP Installer i després seguiu les instruccions de la pantalla. Aquest procés instal·la tots els fitxers que heu d'imprimir, copiar i escanejar.

**NOTA:** El Mac OS X no admet el programa HP Smart Install.



**Instal·lació sense fil al MAC:** Introduïu el CD a la unitat de CDROM i seguiu les instruccions que apareixen a la pantalla. El programa d'instal·lació hauria de detectar el producte. Si el producte no es connecta amb la xarxa sense fil, proveu l'opció que segueix: Toqueu la icona de connexió sense fil del panell de control, toqueu el **Menú de connexions sense fil** i després toqueu **Assistent d'instal·lació de connexions sense fil** per començar el procés d'instal·lació. Seguiu els passos de l'assistent d'instal·lació de connexions sense fil per connectar el producte a la xarxa sense fil. Una vegada completats aquests passos, introduïu el CD a la unitat de CDROM i seguiu les instruccions que apareixen a la pantalla.

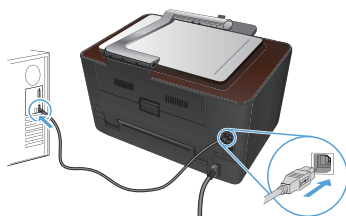

HR



**Instalacija za sustav Mac OS X:** Priključite USB ili mrežni kabel. Umetnite CD u CD-ROM pogon, pritisnite ikonu HP-ovog instalacijskog programa, a zatim pratite upute na zaslonu. Ovim postupkom instaliraju se sve datoteke koje su vam potrebne za ispis, kopiranje i skeniranje.

**NAPOMENA:** Program HP Smart Install nije podržan na sustavu Mac OS X.



**Bežična instalacija za Mac:** Umetnite CD u CDROM uređaj i slijedite upute prikazane na zaslonu. Instalacijski program trebao bi prepoznati uređaj. Ako se uređaj ne poveže s bežičnom mrežom, pokušajte sljedeće: Kako biste započeli postupak postavljanja, dodirnite ikonu za bežičnu vezu na upravljačkoj ploči, opciju **Bežični izbornik**, a zatim i **Čarobnjak za bežično postavljanje**. Za povezivanje uređaja s bežičnom mrežom slijedite korake navedene u opciji Čarobnjak za bežično postavljanje. Nakon dovršetka svih koraka umetnite CD u CDROM uređaj i slijedite upute prikazane na zaslonu.

CS



**Instalace v systému Mac OS X:** Pripojte USB kabel nebo síťový kabel. Vložte disk CD do mechaniky, klikněte na ikonu instalačního programu HP Installer a postupujte podle pokynů na obrazovce. Tento proces nainstaluje všechny soubory, které umožňují tisk, kopírování a skenování.

**POZNÁMKA:** Systém Mac OS X nepodporuje program HP Smart Install.



**Bezdrátová instalace v systému Mac:** Vložte disk CD do mechaniky a postupujte podle pokynů na obrazovce. Instalační program by měl produkt rozpoznat. Pokud se produkt nepřipojí k bezdrátové síti, postupujte takto: Na ovládacím panelu produktu stiskněte ikonu bezdrátového připojení, nabídku **Wireless Menu** (Bezdrátové připojení) a poté možnost **Wireless Setup Wizard** (Průvodce instalací bezdrátové sítě). Tím zahájíte proces instalace. Pomocí kroků uvedených v průvodci instalací bezdrátové sítě Wireless Setup Wizard připojte produkt k bezdrátové síti. Po dokončení těchto kroků vložte disk CD do mechaniky a postupujte podle pokynů na obrazovce.



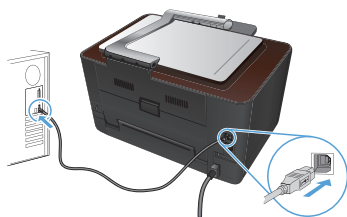

DA



**Mac OS X-installation:** Tilslut USB- eller netværkskablet. Anbring cd'en i cd-rom-drevet, klik på HP Installer-ikonet, og følg instruktionerne på skærmen. Alle filer, som skal bruges til at udskrive, kopiere og scanne, bliver installeret med denne proces.

**BEMÆRK:** HP Smart Install-programmet understøttes ikke på Mac OS X.



**Trådløs Mac-installation:** Sæt cd'en i cd-rom-drevet, og følg vejledningen på skærmen. Installationsprogrammet bør finde produktet. Hvis produktet ikke opretter forbindelse til det trådløse netværk, skal du prøve følgende: Tryk på ikonet for trådløs på produktets kontrolpanel, tryk på **Trådløs menu**, og tryk derefter på **Guide til trådløs opsætning** for at starte opsætningen. Følg trinene i Guide til trådløs opsætning for at forbinde produktet til det trådløse netværk. Når disse trin er fuldført, skal du sætte cd'en i cd-rom-drevet og følge vejledningen på skærmen.

NL



**Installatie in Mac OS X:** Sluit de USB- of netwerkkabel aan. Plaats de cd in het cd-romstation, klik op het pictogram van het HP-installatieprogramma en volg de instructies op het scherm. Tijdens het installatieproces worden alle bestanden geïnstalleerd die nodig zijn om af te drukken, te kopiëren en te scannen.

**OPMERKING:** Het HP Smart Install-programma wordt niet ondersteund door Mac OS X.



**Draadloze installatie op de Mac:** Plaats de cd-rom in het cd-rom-station en volg de instructies op het scherm. Het installatieprogramma zou het product moeten detecteren. Als het product geen verbinding maakt met het draadloze netwerk, probeert u het volgende: Raak het pictogram voor draadloze verbindingen op het bedieningspaneel van het product aan, raak **Menu Draadloos** aan en raak ten slotte **Wizard Draadl. netw. inst.** aan om het installatieproces te starten. Volg de stappen in de Wizard Draadl. netw. inst. om het product met het draadloze netwerk te verbinden. Nadat u deze stappen hebt voltooid, plaatst u de cd in het cd-romstation en volgt u de instructies op het scherm.

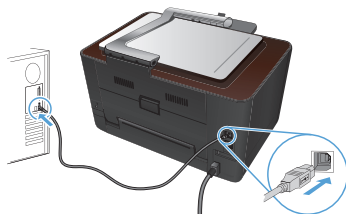

FI



**Mac OS X -asennus:** Liitä USB- tai verkkokaapeli. Aseta CD-levy CD-asemaan, osoita HP:n asennusohjelman symbolia ja seuraa näytön ohjeita. Tämä prosessi asentaa kaikki tulostukseen, kopiointiin ja skannaukseen tarvittavat tiedostot.

**HUOMAUTUS:** Mac OS X ei tue HP Smart Install -ohjelmaa.



**Langaton asennus Mac-tietokoneessa:** Aseta CD-levy CD-asemaan ja seuraa näytön ohjeita. Asennusohjelman pitäisi havaita laite. Jos laite ei muodosta yhteyttä langattomaan verkkoon, kokeile seuraavia toimia: Valitse laitteen ohjauspaneelista langattoman verkon kuvake, valitse **Langaton-valikko** ja valitse **Langaton asennustoiminto**, jolloin asentaminen alkaa. Yhdistä laite langattomaan verkkoon noudattamalla Langattoman asennustoiminnon vaiheita. Kun Langattoman asennustoiminnon vaiheet on suoritettu, aseta CD-levy CD-asemaan ja seuraa näytön ohjeita.

EL



**Εγκατάσταση για Mac OS X:** Συνδέστε το καλώδιο USB ή το καλώδιο δικτύου. Τοποθετήστε το CD στη μονάδα CD-ROM, κάντε κλικ στο εικονίδιο του προγράμματος εγκατάστασης HP και ακολουθήστε τις οδηγίες που εμφανίζονται στην οθόνη. Αυτή η διαδικασία εγκαθιστά όλα τα απαραίτητα αρχεία για εκτύπωση, αντιγραφή και σάρωση.

**ΣΗΜΕΙΩΣΗ:** Το πρόγραμμα HP Smart Install δεν υποστηρίζεται για Mac OS X.



**Εγκατάσταση ασύρματου Mac:** Τοποθετήστε το CD στη μονάδα CDROM και, στη συνέχεια, ακολουθήστε τις οδηγίες επί της οθόνης. Το πρόγραμμα εγκατάστασης θα εντοπίσει τη συσκευή. Αν η συσκευή δεν συνδέεται με το ασύρματο δίκτυο δοκιμάστε τα παρακάτω: Πατήστε το εικονίδιο ασύρματης σύνδεσης στον πίνακα ελέγχου της συσκευής, πατήστε **Μενού ασύρματης λειτουργίας** και, στη συνέχεια, πατήστε **Οδηγός εγκατάστασης ασύρματης λειτουργίας** για να ξεκινήσετε τη διαδικασία ρύθμισης. Ακολουθήστε τα βήματα στον Οδηγό εγκατάστασης ασύρματης λειτουργίας για να συνδέσετε τη συσκευή στο δίκτυο. Μόλις ολοκληρωθούν αυτά τα βήματα, τοποθετήστε το CD στη μονάδα CDROM και ακολουθήστε τις οδηγίες επί της οθόνης.

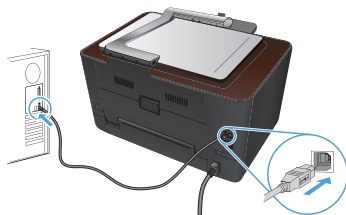

HU



**Telepítés Mac OS X rendszer esetén:** Csatlakoztassa az USB-kábelt vagy a hálózati kábelt. Helyezze a CD-t a CD-ROM-meghajtóba, kattintson a HP Installer (telepítő) ikonjára, majd kövesse a képernyőn megjelenő utasításokat. Ezzel a művelettel telepíti a nyomtatáshoz, másoláshoz és beolvasáshoz szükséges összes fájlt.

**MEGJEGYZÉS:** A HP Smart Install programot a Mac OS X rendszer nem támogatja.



**Vezeték nélküli telepítés - Mac:** Helyezze a CD-t a CD-ROM meghajtóba, majd kövesse a képernyőn megjelenő utasításokat. A telepítőprogramnak észlelnie kell a készüléket. Ha a készülék nem csatlakozik a vezeték nélküli hálózathoz, próbálkozzon a következővel: A telepítési folyamat indításához a készülék kezelőpaneljén érintse meg a vezeték nélküli ikont, érintse meg a **Vezeték nélküli menü**, majd a **Vezeték nélküli telepítési varázsló** lehetőséget. A Vezeték nélküli telepítési varázsló lépéseit követve csatlakoztassa a készüléket a vezeték nélküli hálózathoz. Miután végrehajtotta ezeket a lépéseket, helyezze a CD-t a CD-ROM meghajtóba, majd kövesse a képernyőn megjelenő utasításokat.

KK



**Mac OS X жүйесінде орнату:** USB немесе желі кабелін жалғаңыз. Ықшам дискіні CD-ROM жетегіне салып, HP Installer белгішесін басыңыз да, экрандағы нұсқауларды орындаңыз. Бұл процесс басып шығаруға, көшіруге және сканерлеуге қажетті барлық файлдарды орнатады.

**ЕСКЕРТПЕ:** Mac OS X жүйесінде HP Smart Install бағдарламасына қолдау жоқ.



**Сымсыз Mac жүйесін орнату:** Ықшам дискіні CDROM диск жетегіне салып, экрандағы нұсқауларды орындаңыз. Орнату бағдарламасы өнімді анықтауы тиіс. Егер өнім сымсыз желіге қосылмаса, мына әрекетті орындаңыз: Өнімнің басқару тақтасындағы сымсыз байланыс белгішесін түртіп, **Сымсыз байланыс мәзірін**, және орнату процесін бастау үшін, **Сымсыз орнату шеберін** түртіңіз. Өнімді сымсыз желіге қосу үшін, Сымсыз орнату шеберіндегі қадамдарды орындаңыз. Осы қадамдарды аяқтағаннан кейін ықшам дискіні CDROM диск жетегіне салып, экрандағы нұсқауларды орындаңыз.

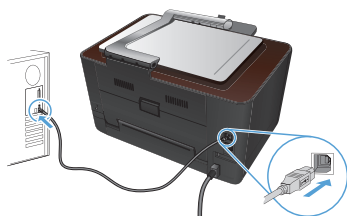

NO



**Installasjon for Mac OS X:** Koble til USB-kabelen eller nettverkskabelen. Sett inn CDen i CD-ROM-stasjonen, klikk på ikonet for HP-installasjonsprogrammet, og følg instruksjonene på skjermen. Denne prosessen installerer alle filene du trenger for å skrive ut, kopiere og skanne.

**MERK:** HP Smart Install-programmet støttes ikke for Mac OS X.



**Trådløs Mac-installasjon:** Legg CDen i CDROM-stasjonen, og følg instruksjonene på skjermen. Installasjonsprogrammet skal oppdage produktet. Hvis produktet ikke kobler til det trådløse nettverket, prøver du følgende: Velg ikonet for trådløs på produktets kontrollpanel, velg **Trådløs meny**, og velg deretter **Veiviser for trådl. oppsett** for å starte konfigurasjonsprosessen. Følg trinnene i veiviseren for trådløst oppsett for å koble produktet til det trådløse nettverket. Når disse trinnene er fullført, legger du CDen i CDROM-stasjonen og følger instruksjonene på skjermen.

PL



**Instalacja w systemie Mac OS X:** Podłącz kabel USB lub kabel sieciowy. Włóż płytę CD do napędu komputera, puknij ikonę HP Installer (Instalator HP) i postępuj zgodnie z instrukcjami wyświetlanymi na ekranie. W wyniku tego procesu instalowane są wszystkie pliki wymagane do drukowania, kopiowania i skanowania.

**UWAGA:** Program HP Smart Install nie jest obsługiwany przez system Mac OS X.



**Bezprzewodowa instalacja w komputerach typu Mac:** Włóż dysk CD do napędu i postępuj zgodnie z instrukcjami wyświetlanymi na ekranie. Program instalacyjny powinien wykryć produkt. Jeśli produkt nie łączy się z siecią bezprzewodową, spróbuj następujących czynności: Dotknij ikony bezprzewodowej na panelu sterowania produktu, a następnie opcji **Wireless Menu** (Menu bezprzewodowe) oraz **Wireless Setup Wizard** (Kreator instalacji bezprzewodowej), aby rozpocząć proces instalacji. Wykonuj instrukcje podawane przez kreatora, aby połączyć produkt z siecią bezprzewodową. Po wykonaniu tych czynności, włóż płytę CD do napędu i postępuj zgodnie z instrukcjami wyświetlanymi na ekranie.

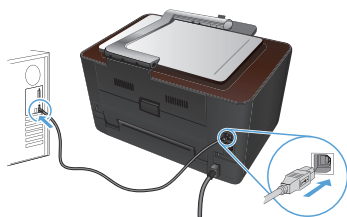

PT



**Instalação para Mac OS X:** Conecte o cabo USB ou de rede. Coloque o CD na unidade de CD-ROM, clique no ícone do HP Installer e siga as instruções na tela. Este processo instala todos os arquivos necessários para a impressão, cópia e digitalização.

**OBSERVAÇÃO:** O programa HP Smart Install não é suportado para Mac OS X.



**Instalação do Mac sem fio:** Coloque o CD na unidade de CDROM e siga as instruções na tela. O programa de instalação detectará o produto. Se o produto não for conectado à rede sem fio, tente o seguinte: Toque no ícone sem fio do painel de controle do produto, toque no **Menu sem fio** e no **Assistente de configuração sem fio** para iniciar o processo de configuração. Siga as etapas do Assistente de configuração sem fio para conectar o produto à rede sem fio. Após a conclusão dessas etapas, coloque o CD na unidade CDROM e siga as instruções na tela.

RO



**Instalarea pentru Mac OS X:** Conectați cablul USB sau de rețea. Introduceți CD-ul în unitatea CD-ROM și faceți clic pe pictograma utilitarului de instalare HP, apoi urmați instrucțiunile de pe ecran. Acest proces instalează toate fișierele de care aveți nevoie pentru a imprima, copia și scana.

**NOTĂ:** Programul HP Smart Install nu este acceptat pentru Mac OS X.



**Instalarea wireless pe Mac:** Așezați CD-ul în unitatea CDROM și urmați instrucțiunile de pe ecran. Programul de instalare ar trebui să detecteze produsul. Dacă produsul nu se conectează la rețeaua wireless, încercați următoarele: Atingeți pictograma wireless de pe panoul de control al produsului, atingeți **Menu wireless** și apoi atingeți **Expert configurare wireless** pentru a începe procesul de configurare. Urmăriți pașii din Expertul de configurare wireless pentru a conecta produsul la rețeaua wireless. După finalizarea acestor pași, așezați CD-ul în unitatea CDROM și urmați instrucțiunile de pe ecran.

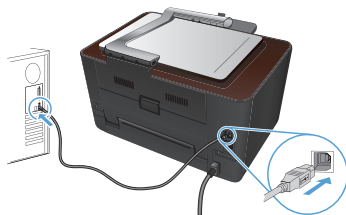

RU



**Установка в Mac OS X:** Подсоедините USB-кабель или сетевой кабель. Вставьте компакт-диск в дисковод, кликните по значку HP Installer, затем следуйте инструкциям на экране. Устанавливаются все файлы, необходимые для печати, копирования и сканирования.

**ПРИМЕЧАНИЕ.** В программе HP Smart Install нет поддержки Mac OS X.



**Беспроводная установка в Mac:** Вставьте компакт-диск в устройство чтения компакт-дисков и следуйте инструкциям на экране. Программа установки должна обнаружить устройство. Если устройство не подключено к беспроводной сети, попробуйте выполнить следующие действия: Коснитесь значка беспроводного подключения на панели управления устройства, выберите **меню беспроводного соединения**, затем - **Мастер настройки беспроводного соединения**, чтобы запустить процесс настройки. Следуйте инструкциям мастера настройки беспроводной сети, чтобы подключить устройство к беспроводной сети. По завершении этих действий вставьте компакт-диск в дисковод и следуйте инструкциям на экране.

SK



**Inštalácia v systéme Mac OS X:** Pripojte kábel USB alebo sieťový kábel. Vložte disk CD do mechaniky CD-ROM, kliknite na ikonu HP Installer (Inštaláčny program HP) a potom postupujte podľa pokynov na obrazovke. Tento proces nainštaluje všetky súbory nevyhnutné na tlač, kopírovanie a skenovanie.

**POZNÁMKA:** Program HP Smart Install nepodporuje systém Mac OS X.



**Inštalácia bezdrôtovej siete v systéme Mac:** Do jednotky CD-ROM vložte disk CD a potom postupujte podľa pokynov na obrazovke. Inštaláčny program by mal rozoznať produkt. Ak sa produkt nepripojí k bezdrôtovej sieti, skúste nasledujúci postup: Dotknite sa ikony bezdrôtovej siete na ovládacom paneli produktu, dotknite sa položky **Ponuka bezdrôtovej siete** a potom sa dotknite položky **Spríevodca nastavením bezdrôtovej siete** a začinite proces nastavenia. Na pripojenie k bezdrôtovej sieti postupujte podľa krokov v sprievodcovi nastavením bezdrôtovej siete. Po dokončení týchto krokov vložte disk CD do jednotky CD-ROM a postupujte podľa pokynov na obrazovke.

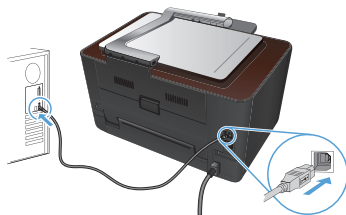

SL



**Namestitev v sistemu Mac OS X:** Priključite kabel USB ali omrežni kabel. Vstavite CD v pogon CD-ROM, kliknite ikono programa HP Installer in sledite navodilom na zaslону. Med postopkom bodo nameščene vse datoteke, ki so potrebne za tiskanje, kopiranje in optično branje.

**OPOMBA:** Program HP Smart Install ni podprt v sistemu Mac OS X.



**Brezžična namestitev v sistemu Mac:** Vstavite CD v pogon CD-ROM in sledite navodilom na zaslону. Namestitveni program bi moral zaznati izdelek. Če se izdelek ne poveže v brezžično omrežje, poskusite naslednje: Dotaknite se ikone brezžične povezave na nadzorni plošči izdelka, možnosti **Meni Brezžična povezava** in nato **Čarovnika za nastavitve brezžične povezave**, da zaženete namestitveni postopek. Sledite korakom v Čarovniku za nastavitve brezžične povezave, da izdelek povežete v brezžično omrežje. Ko izvedete te korake, vstavite CD v pogon CD-ROM in sledite navodilom na zaslону.

SV



**Installation för Mac OS X:** Anslut USB- eller nätverkskabeln. Sätt i cd-skivan i cd-enheten, klicka på ikonen för HP-installationsprogrammet och följ anvisningarna som visas på skärmen. Vid den här processen installeras alla filer du behöver för att skriva ut, kopiera och skanna.

**OBS!** Programmet HP Smart Install stöds inte för Mac OS X.



**Trådlös installation för Mac:** Sätt i cd-skivan i cd-enheten och följ anvisningarna på skärmen. Installationsprogrammet bör identifiera produkten. Om produkten inte ansluter till det trådlösa nätverket kan du prova med följande: Tryck på ikonen för trådlöst på produktens kontrollpanel, tryck på **menyn Trådlöst** och tryck sedan på **guiden för trådlös installation** för att starta installationen. Anslut produkten till det trådlösa nätverket genom att följa anvisningarna i guiden för trådlös installation. När du gått igenom de stegen sätter du i cd-skivan i cd-enheten och följer anvisningarna på skärmen.

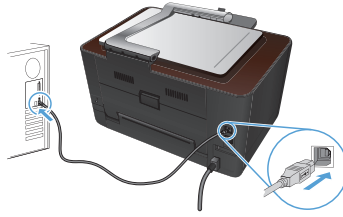

TR



**Mac OS X yüklemesi:** USB'yi veya ağ kablosunu bağlayın. CD'yi CD-ROM sürücüsüne yerleştirip HP Yükleyicisi simgesini tıklatın ve ekrandaki yönergeleri izleyin. Bu işlem yazdırma, kopyalama ve tarama için ihtiyacınız olan tüm dosyaları yükler.

**NOT:** HP Smart Install programı Mac OS X'te desteklenmez.



**Kablosuz Mac yüklemesi:** CD'yi CDROM sürücüsüne takın ve ekrandaki yönergeleri izleyin. Yükleme programı ürünü algılayacaktır. Ürün kablosuz ağa bağlanmazsa aşağıdaki adımları deneyin: Ürünün kontrol panelindeki kablosuz simgesine dokunun, **Kablosuz Menü'ne dokunun** ve **Kablosuz Kurulum Sihirbazı'na dokunarak** kurulumu başlatın. Kablosuz Kurulum Sihirbazı'ndaki adımları izleyerek ürünü kablosuz ağa bağlayın. Bu adımlar tamamlandıktan sonra CD'yi CDROM sürücüsüne takın ve ekrandaki yönergeleri izleyin.

**التثبيت في Mac OS X:** قم بتوصيل كبل الشبكة أو USB. ضع القرص المضغوط في محرك الأقراص المضغوطة، وانقر فوق رمز HP Installer، ثم اتبع الإرشادات التي تظهر على الشاشة. فهذه العملية تقوم بتثبيت كافة الملفات التي تريد طباعتها ونسخها ومسحها ضوئياً.

**ملاحظة:** برنامج HP Smart Install غير معتمد في Mac OS X.

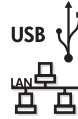

AR

**تثبيت Mac لاسلكياً:** ضع القرص المضغوط في محرك الأقراص المضغوطة، واتبع الإرشادات التي تظهر على الشاشة. سيتمكن برنامج التثبيت من كشف المنتج. في حال لم يتصل المنتج بالشبكة اللاسلكية، حاول القيام بما يلي: المس رمز الشبكة اللاسلكية على لوحة التحكم الخاصة بالمنتج، والمس **Wireless Menu (قائمة الشبكات اللاسلكية)**، ثم المس **Wireless Setup Wizard (معالج الإعداد اللاسلكي)** لبدء عملية الإعداد. اتبع الخطوات المبينة في Wireless Setup Wizard (معالج الإعداد اللاسلكي) لتوصيل المنتج بالشبكة اللاسلكية. بعد إكمال هذه الخطوات، ضع القرص المضغوط في محرك الأقراص المضغوطة، ثم اتبع الإرشادات التي تظهر على الشاشة.





## 8

EN

Setup is complete. If you did not register your product during software installation go to [www.register.hp.com](http://www.register.hp.com) to register now. The HP Help and Learn Center and other documentation are on the CD that came with the product or in the HP Program folder on your computer. The HP Help and Learn Center is a product help tool that provides easy access to product information, HP product Web support, troubleshooting guidance, and regulatory and safety information.

For regulatory compliance information, see the Warranty and Legal Guide on the product CD or at the following Web site:

[www.hp.com/support/LJColorMFPM275](http://www.hp.com/support/LJColorMFPM275).

FR

L'installation est terminée. Si vous n'avez pas enregistré votre produit lors de l'installation du logiciel, rendez-vous sur [www.register.hp.com](http://www.register.hp.com) pour le faire dès maintenant. Le centre d'aide et d'apprentissage HP (HP Help and Learn Center) ainsi que d'autres documents se trouvent sur le CD livré avec le produit ou dans le dossier dédié aux programmes HP sur votre ordinateur. Le centre d'aide et d'apprentissage HP est un outil d'aide qui fournit un accès facile aux informations sur le produit, à une assistance en ligne pour les produits HP, à un guide de dépannage et à des informations relatives à la réglementation et à la sécurité.

Pour les informations relatives à la conformité, consultez le Guide de garantie et d'informations légales sur le CD du produit ou sur le site Web suivant :

[www.hp.com/support/LJColorMFPM275](http://www.hp.com/support/LJColorMFPM275).

DE

Die Installation ist abgeschlossen. Falls Sie Ihr Gerät während der Softwareinstallation nicht registriert haben, besuchen Sie die Website [www.register.hp.com](http://www.register.hp.com), um es jetzt zu registrieren. Das HP Help and Learn Center sowie weitere Dokumentation befindet sich auf der CD, die dem Gerät beiliegt, oder im HP Programmordner auf Ihrem Computer. Das HP Help and Learn Center ist eine Produkthilfe für einfachen Zugriff auf Produktinformationen, Web-Support für HP Produkte, Hinweise zur Fehlerbehebung sowie Zulassungs- und Sicherheitsinformationen.

Informationen zur Erfüllung behördlicher Bestimmungen finden Sie im Handbuch zu Garantie und rechtlichen Hinweisen auf der Geräte-CD oder auf der folgenden Website: [www.hp.com/support/LJColorMFPM275](http://www.hp.com/support/LJColorMFPM275).

**IT** La configurazione è stata completata. Se durante l'installazione del software non è stata eseguita la registrazione del prodotto, visitare il sito Web [www.register.hp.com](http://www.register.hp.com) per eseguire la registrazione. HP Help and Learn Center e documentazione aggiuntiva sono disponibili sul CD fornito con il prodotto o nella cartella dei programmi HP sul computer. HP Help and Learn Center è uno strumento di assistenza che fornisce accesso facilitato alle informazioni sul prodotto, supporto Web ai prodotti HP, guida alla risoluzione dei problemi e informazioni relative alla sicurezza e alle normative.

Per informazioni sulla conformità normativa, vedere il documento Garanzia e informazioni di carattere legale disponibile sul CD del prodotto o nel seguente sito Web: [www.hp.com/support/LJColorMFPM275](http://www.hp.com/support/LJColorMFPM275).

**ES** La instalación ha terminado. Si no registró el producto durante la instalación del software, vaya a [www.register.hp.com](http://www.register.hp.com) para registrarlo ahora. El centro de ayuda y formación de HP se incluye junto con otra documentación en el CD suministrado con el producto o en la carpeta de programas HP de su equipo. El centro de ayuda y formación de HP es una herramienta de ayuda para el producto que permite acceder fácilmente a información del producto, asistencia Web del producto HP, guía para la solución de problemas e información sobre reglamento y seguridad.

Para obtener información sobre el cumplimiento de normativas, consulte la garantía y guía legal del CD del producto o vaya al siguiente sitio Web: [www.hp.com/support/LJColorMFPM275](http://www.hp.com/support/LJColorMFPM275).

**CA** La instal·lació ha finalitzat. Si no heu registrat el producte durant la instal·lació del programari, visiteu [www.register.hp.com](http://www.register.hp.com) per fer-ho ara. L'ajuda i el centre d'aprenentatge d'HP i d'altra informació es troba al CD subministrat amb el producte o a la carpeta de programes HP del vostre ordinador. L'ajuda i el centre d'aprenentatge d'HP són una utilitat d'ajuda que permet accedir fàcilment a informació sobre productes, assistència tècnica web de productes HP, guia per a la solució de problemes i informació sobre normativa i seguretat.

Per obtenir informació sobre el compliment de normatives, vegeu la garantia i guia legal al CD del producte o en el lloc web següent: [www.hp.com/support/LJColorMFPM275](http://www.hp.com/support/LJColorMFPM275).

**HR** Postavljanje je završeno. Ako uređaj niste registrirali tijekom instalacije softvera, idite na [www.register.hp.com](http://www.register.hp.com) kako biste to učinili sada. Centar za podršku i učenje tvrtke HP i ostala dokumentacija nalaze se na CD-u koji je isporučen s proizvodom ili se nalazi u mapi s HP programima na vašem računalu. Centar za podršku i učenje tvrtke HP je alat za pomoć koji omogućava jednostavan pristup informacijama o proizvodu, HP web-podršci za proizvod, rješenjima problema, zakonskim propisima i sigurnosnim informacijama.

Za informacije o usklađenosti sa zakonskim propisima pogledajte Priručnik za jamstvo i pravna pitanja na CD-u isporučenom s uređajem ili web-stranicama u nastavku: [www.hp.com/support/LJColorMFPM275](http://www.hp.com/support/LJColorMFPM275).

**CS** Instalace je dokončena. Pokud jste produkt nezaregistrovali v průběhu instalace softwaru, proved'te registraci nyní na webu [www.register.hp.com](http://www.register.hp.com). Návoděda HP, výukové centrum a další dokumentace je umístěna na disku CD-ROM dodaném s produktem nebo v programové složce HP v počítači. Návoděda HP a výukové centrum je nástroj návodědy k produktu, který poskytuje snadný přístup k informacím o zařízení, internetové podpore produktů společnosti HP, poradenství k odstraňování potíží a informace týkající se zákonných požadavků a bezpečnosti.

Informace týkající se zákonných požadavků naleznete v Průvodci zárukou a právními podmínkami na disku CD produktu nebo na následující webové stránce: [www.hp.com/support/LJColorMFPM275](http://www.hp.com/support/LJColorMFPM275).

**DA** Installationen er fuldført. Hvis du ikke registrerede produktet under softwareinstallationen, kan du gå til [www.register.hp.com](http://www.register.hp.com) for at registrere det nu. HP hjælpe- og læringscenter og anden dokumentation findes på den cd, der fulgte med produktet, eller i HP-programmappen på computeren. HP hjælpe- og læringscenter er et hjælpeværktøj til produktet, der giver nem adgang til produktoplysninger, websupport til HP-produkter, hjælp til fejlfinding, lovpligtige oplysninger og sikkerhedsoplysninger.

For oplysninger om overholdelse af lovgivning kan du se Garantivejledning og juridisk vejledning på produkt-cd'en eller på følgende websted: [www.hp.com/support/LJColorMFPM275](http://www.hp.com/support/LJColorMFPM275).

**NL** De installatie is nu voltooid. Als u het apparaat niet hebt geregistreerd tijdens de software-installatie, gaat u naar [www.register.hp.com](http://www.register.hp.com) om het alsnog te registreren. Het HP Help & Learn Center en andere documentatie kunt u vinden op de cd-rom die bij het apparaat is geleverd of in de programmamap van HP op uw computer. Het HP Help & Learn Center is een hulpprogramma voor eenvoudige toegang tot productinformatie, onlineproductondersteuning van HP, hulp bij het oplossen van problemen en overheids- en veiligheidsinformatie.

Informatie over conformiteit met wettelijke voorschriften vindt u in de gids met informatie over garantie en juridische informatie op de product-CD of op de volgende website: [www.hp.com/support/LJColorMFPM275](http://www.hp.com/support/LJColorMFPM275).

**FI** Asennus on valmis. Jos et rekisteröinyt laitetta ohjelmiston asennuksen yhteydessä, rekisteröi se nyt osoitteessa [www.register.hp.com](http://www.register.hp.com). HP:n ohje- ja oppimiskeskus ja muut oppaat ovat laitteen mukana toimitetulla CD-levyllä tai tietokoneen HP-ohjelmakansiossa. HP:n ohje- ja oppimisopas on laitteen ohjetyökalu, joka sisältää tietoja laitteesta, HP-tuotteiden verkkotuesta, vianmäärityksestä, säädöksistä ja turvallisuudesta helppokäyttöisessä muodossa.

Tiedot säädöstenmukaisuudesta ovat laitteen CD-levyn takuu- ja lakioppaassa ja osoitteessa [www.hp.com/support/LJColorMFPM275](http://www.hp.com/support/LJColorMFPM275).

**EL** Η εγκατάσταση ολοκληρώθηκε. Εάν δεν εγγράψατε τη συσκευή σας κατά τη διάρκεια της εγκατάστασης του λογισμικού, μεταβείτε στη διαδικτυακή τοποθεσία [www.register.hp.com](http://www.register.hp.com) για να κάνετε την εγγραφή. Το Κέντρο βοήθειας και εκμάθησης της HP, όπως και η υπόλοιπη τεκμηρίωση, βρίσκεται στο CD που περιλαμβάνονταν στη συσκευασία ή στο φάκελο του προγράμματος HP στον υπολογιστή. Το Κέντρο βοήθειας και εκμάθησης της HP είναι ένα εργαλείο βοήθειας του προϊόντος που παρέχει εύκολη πρόσβαση σε πληροφορίες για το προϊόν, στην ηλεκτρονική υποστήριξη προϊόντων της HP, στην αντιμετώπιση προβλημάτων και σε πληροφορίες σχετικά με τους κανονισμούς και την ασφάλεια.

Για πληροφορίες σχετικά με την εφαρμογή της ισχύουσας νομοθεσίας, ανατρέξτε στην Εγγύηση και τη Νομική σημείωση στο CD της συσκευής ή επισκεφθείτε την παρακάτω τοποθεσία Web: [www.hp.com/support/LJColorMFPM275](http://www.hp.com/support/LJColorMFPM275).

**HU**

A telepítés befejeződött. Ha a szoftver telepítése közben nem regisztrálta a készüléket, azt megteheti most a [www.register.hp.com](http://www.register.hp.com) oldalon. A HP Súlyó és Oktatási központ, illetve az egyéb dokumentációk megtalálhatók a készülékhez mellékelt CD-n, illetve a számítógépen a HP programcsoportban. A HP Súlyó és Oktatási központ egy olyan terméksúlyó, amely könnyen hozzáférhetővé teszi a termékre vonatkozó tudnivalókat, az interneten elérhető HP terméktámogatást, a hibaelhárítási útmutatókat, valamint a jogi és biztonsági tudnivalókat.

Az előírásoknak való megfeleléssel kapcsolatos tudnivalókat megtalálhatja a készülék

CD-jén található Garancia és Jogi tudnivalók részben vagy az alábbi webhelyen: [www.hp.com/support/LJColorMFPM275](http://www.hp.com/support/LJColorMFPM275).

**KK**

Орнату аяқталды. Өнім бағдарламалық құралды орнатқан кезінде тіркелмеген болса, [www.register.hp.com](http://www.register.hp.com) торабына кіріп, тіркеуге болады. HP анықтама және мәліметтер орталығы мен басқа құжаттар өніммен бірге берілген ықшам дискіде немесе компьютердегі HP Program қалтасында болады. HP анықтама және мәліметтер орталығы – өнімнің ол туралы ақпаратқа, HP өнімінің веб-қолдауына, ақаулықтарды жою нұсқауларына, сондай-ақ басқару және қауіпсіздік туралы ақпаратқа апаратын көмекші құрал.

Тиісті ережелердің орындалуы туралы ақпаратты өнімнің ықшам дискісінде берілген «Кепілдік және заң нұсқаулығынан» немесе мына веб-тораптан қараңыз:

[www.hp.com/support/LJColorMFPM275](http://www.hp.com/support/LJColorMFPM275).

**NO**

Installasjonen er fullført. Hvis du ikke registrerte produktet under programvareinstallasjonen, kan du gå til [www.register.hp.com](http://www.register.hp.com) for å registrere det nå. HPs hjelpe- og læresenter og annen dokumentasjon finnes på CDen som fulgte med produktet, eller i HP-programmappen på datamaskinen. HPs hjelpe- og læresenter er et hjelpemiddel for produktet som gir enkel tilgang til produktinformasjon, webstøtte for HP-produkter, feilsøkingshjelp samt informasjon om forskrifter og sikkerhet.

Hvis du vil se informasjon om samsvar med forskrifter, kan du se veiledningen for garanti og juridisk informasjon på produkt-CDen eller på følgende webområde:

[www.hp.com/support/LJColorMFPM275](http://www.hp.com/support/LJColorMFPM275).

**PL** Konfiguracja została zakończona. Jeśli produkt nie został zainstalowany podczas instalacji oprogramowania, odwiedź stronę [www.register.hp.com](http://www.register.hp.com), aby zrobić to teraz. Centrum pomocy i nauki HP oraz pozostała dokumentacja znajduje się na dysku CD-ROM dołączonym do produktu lub w folderze programowym HP LaserJet na komputerze. Centrum pomocy i nauki to narzędzie, które ma pomagać w uzyskiwaniu informacji o produkcie oraz ułatwiać dostęp do pomocy technicznej HP w sieci, pomocy w rozwiązywaniu problemów oraz informacji prawnych i dotyczących bezpieczeństwa.

Informacje dotyczące zgodności z przepisami można znaleźć w części dot. gwarancji oraz przepisów znajdującej się na płycie dołączonej do produktu lub na stronie:

[www.hp.com/support/LJColorMFPM275](http://www.hp.com/support/LJColorMFPM275).

**PT** A configuração está concluída. Se você não registrou o produto durante a instalação do software, acesse [www.register.hp.com](http://www.register.hp.com) e o faça agora mesmo. O Centro de ajuda e aprendizagem da HP e outras documentações estão disponíveis no CD que acompanha o produto ou na pasta do programa HP no seu computador. O Centro de ajuda e aprendizagem da HP é uma ferramenta de ajuda que fornece acesso fácil às informações do produto, suporte na Web para o produto da HP, auxílio para a solução de problemas e informações sobre normas e segurança.

Para obter informações sobre a conformidade com as regulamentações, consulte o Guia jurídico e de garantia no CD do produto ou no site:

[www.hp.com/support/LJColorMFPM275](http://www.hp.com/support/LJColorMFPM275).

**RO** Configurarea s-a finalizat. Dacă nu v-ați înregistrat produsul în timpul instalării softwareului, vizitați [www.register.hp.com](http://www.register.hp.com) pentru a-l înregistra acum. Centrul de ajutor și instruire HP și alte documentații se află pe CD-ul care a fost livrat cu produsul sau în folderul programului HP de pe computerul dvs. Centrul de ajutor și instruire HP este un instrument de asistență pentru produs care oferă acces facil la informații despre produs, asistență Web pentru produsele HP, instrucțiuni de depanare și informații despre siguranță și reglementări.

Pentru informații despre conformitatea cu normele, consultați Garanția și Ghidul juridic de pe CD-ul produsului sau de pe următorul site Web:

[www.hp.com/support/LJColorMFPM275](http://www.hp.com/support/LJColorMFPM275).

**RU** Установка завершена. Если устройство не было зарегистрировано во время установки ПО, это можно сделать сейчас, перейдя на веб-узел [www.register.hp.com](http://www.register.hp.com). Справка HP, Центр обучения и другая документация размещаются на компакт-диске, поставляемом с изделием, или в папке программ HP на компьютере. Справка HP и Центр обучения являются справочным пособием, предоставляющим быстрый доступ к информации по продукту, веб-сайту поддержки продуктов HP, руководству по поиску и устранению неисправностей, а также к информации о нормативных положениях и безопасности.

Информацию о соответствии нормативам см. в "Справочное руководство по гарантии и нормативным положениям" на компакт-диске устройства или на следующем веб-сайте: [www.hp.com/support/LJColorMFPM275](http://www.hp.com/support/LJColorMFPM275).

**SK** Inštalácia sa dokončila. Ak ste svoj produkt nezaregistrovali počas inštalácie softvéru, prejdite na lokalitu [www.register.hp.com](http://www.register.hp.com) a zaregistrujte ho teraz. Stredisko pomoci a vzdelávania HP a iná dokumentácia sa nachádzajú na disku CD, ktorý sa dodáva s produktom, prípadne v programovom priečinku HP v počítači. Stredisko pomoci a vzdelávania HP predstavuje nástroj pomocníka k produktu, ktorý zabezpečuje ľahký prístup k informáciám o produkte, webovú podporu k produktu značky HP, poradenstvo pri riešení problémov a regulačné a bezpečnostné informácie.

Informácie o splnení regulačných podmienok nájdete v príručke Záruka a právny sprievodca na CD výrobku alebo na nasledujúcej webovej stránke: [www.hp.com/support/LJColorMFPM275](http://www.hp.com/support/LJColorMFPM275).

**SL** Nastavitev je končana. Če med nameščanjem programske opreme niste registrirali izdelka, obiščite [www.register.hp.com](http://www.register.hp.com) in ga registrirajte zdaj. Orodje HP Help and Learn Center in druga dokumentacija sta na CD-ju, ki je priložen izdelku, ali v mapi HP-jevih programov v računalniku. HP Help and Learn Center je orodje za pomoč pri delu z izdelkom, ki omogoča enostaven dostop do informacij o izdelku, spletne podpore za HP-jeve izdelke, navodil za odpravljanje težav in informacij o predpisih in varnosti.

Za informacije o skladnosti s predpisi si oglejte Priročnik z informacijami o garanciji in pravnimi obvestili na CD-ju izdelka ali na spletni strani [www.hp.com/support/LJColorMFPM275](http://www.hp.com/support/LJColorMFPM275).

**SV** Installationen är klar. Om du inte registrerade produkten vid programvaruinstallationen går du till [www.register.hp.com](http://www.register.hp.com) och registrerar den nu. HP:s hjälp- och utbildningscenter och annan dokumentation finns på den cd-skiva som medföljde produkten eller i HP-programmappen i datorn. HP:s hjälp- och lärocenter är ett produktjälpverktyg som ger enkel tillgång till produktinformation, webbsupport för HP-produkter, felsökningstips och information om myndighetskrav och säkerhet.

Gällande föreskrifter finns i garantin och den juridiska guiden på cd-skivan till produkten eller på nedanstående webbplats: [www.hp.com/support/LJColorMFPM275](http://www.hp.com/support/LJColorMFPM275).

**TR** Kurulum işlemi tamamlanmıştır. Yazılım yüklemesi sırasında ürününüzü kaydettirmediyse, şimdi kaydetmek için [www.register.hp.com](http://www.register.hp.com) adresine gidin. HP Yardım ve Öğrenim Merkezi ve diğer belgeler, ürünle birlikte verilen CD'de veya bilgisayarınızdaki HP Program klasöründedir. HP Yardım ve Öğrenim Merkezi ürün bilgilerine, HP ürün web desteğine, sorun giderme bilgilerine, yasal bilgilere ve güvenlik bilgilerine kolayca erişilebilmesini sağlayan bir ürün yardım aracıdır.

Yasal uyum bilgileri için ürün CD'sindeki Garanti ve Yasal Kılavuz bölümüne veya şu Web sitesine bakın: [www.hp.com/support/LJColorMFPM275](http://www.hp.com/support/LJColorMFPM275).

**AR** لقد تم استكمال عملية التثبيت. في حال لم تقم بتسجيل المنتج خلال تثبيت البرنامج، اذهب إلى الموقع [www.register.hp.com](http://www.register.hp.com) للتسجيل الآن. مركز المساعدة والمعلومات الخاص بـ HP والوثائق الأخرى موجودة على القرص المضغوط المرفق مع المنتج أو في مجلد برامج HP على الكمبيوتر لديك. مركز المساعدة والمعلومات الخاص بـ HP هو أداة مساعدة للمنتج توفر وصولاً سهلاً إلى معلومات المنتج، ودعم ويب الخاص بمنتج HP، وإرشادات استكشاف الأخطاء وإصلاحها، ومعلومات تنظيمية ومتعلقة بالسلامة.

للحصول على معلومات الامتثال التنظيمي، راجع الضمان والدليل القانوني في القرص المضغوط الخاص بالمنتج أو على موقع ويب التالي: [www.hp.com/support/LJColorMFPM275](http://www.hp.com/support/LJColorMFPM275).









Register your product: [www.register.hp.com](http://www.register.hp.com).

## Copyright and License

© 2011 Copyright Hewlett-Packard Development Company, L.P.

Reproduction, adaptation or translation without prior written permission is prohibited, except as allowed under the copyright laws.

The information contained herein is subject to change without notice.

The only warranties for HP products and services are set forth in the express warranty statements accompanying such products and services. Nothing herein should be construed as constituting an additional warranty. HP shall not be liable for technical or editorial errors or omissions contained herein.

Part number: CFO40-90982

Edition 1, 11/2011

## FCC Regulations

This equipment has been tested and found to comply with the limits for a Class B digital device, pursuant to Part 15 of the FCC rules. These limits are designed to provide reasonable protection against harmful interference in a residential installation. This equipment generates, uses, and can radiate radio-frequency energy. If this equipment is not installed and used in accordance with the instructions, it may cause harmful interference to radio communications. However, there is no guarantee that interference will not occur in a particular installation. If this equipment does cause harmful interference to radio or television reception, which can be determined by turning the equipment off and on, correct the interference by one or more of the following measures:

- Reorient or relocate the receiving antenna.
- Increase separation between equipment and receiver.
- Connect equipment to an outlet on a circuit different from that to which the receiver is located.
- Consult your dealer or an experienced radio/TV technician.

Any changes or modifications to the product that are not expressly approved by HP could void the user's authority to operate this equipment. Use of a shielded interface cable is required to comply with the Class B limits of Part 15 of FCC rules. For more regulatory information, see the electronic user guide. Hewlett-Packard shall not be liable for any direct, indirect, incidental, consequential, or other damage alleged in connection with the furnishing or use of this information.

## Trademark Credits

Windows® is a U.S. registered trademark of Microsoft Corporation.



CFO40-90982

## Copyright et licence

© 2011 Copyright Hewlett-Packard Development Company, L.P.

La reproduction, l'adaptation ou la traduction, sans autorisation écrite préalable, sont interdites sauf dans le cadre des lois sur le copyright.

Les informations contenues dans le présent document sont susceptibles d'être modifiées sans préavis.

Les seules garanties pour les produits et services HP sont exposées dans la garantie expresse qui accompagne lesdits produits et services. Rien de ce qui pourrait être mentionné dans le présent document ne pourrait constituer une garantie supplémentaire. HP ne saurait être tenu responsable d'erreurs ou d'omissions rédactionnelles ou techniques contenues dans le présent document.

Numéro de référence : CFO40-90982

Edition 1, 11/2011

## Réglementations de la FCC

Les tests effectués sur cet équipement ont déterminé qu'il est conforme aux prescriptions des unités numériques de classe B, telles que spécifiées à l'article 15 des normes de la FCC (Commission fédérale des communications). Ces limites sont destinées à assurer une protection suffisante contre les interférences produites dans une installation résidentielle. Cet équipement génère, utilise et peut émettre de l'énergie sous forme de fréquences radio. Si ce matériel n'est pas installé et utilisé conformément aux instructions, il peut causer des interférences nuisibles aux communications radio. Aucune garantie n'est néanmoins fournie quant à l'apparition d'interférences dans une installation particulière. Si cet appareil provoque des interférences nuisibles (qui peuvent être déterminées en éteignant et rallumant l'appareil) à des communications radio ou télévision, corrigez ce problème en appliquant une ou plusieurs des mesures suivantes :

- Réorientez ou déplacez l'antenne de réception.
- Augmentez la distance séparant l'équipement du récepteur.
- Connectez l'équipement à une prise située sur un circuit différent de celui sur lequel se trouve le récepteur.
- Consultez votre revendeur ou un technicien radio/télévision expérimenté.

Toute modification apportée au produit sans le consentement de HP peut se traduire par la révocation du droit d'exploitation de l'équipement dont jouit l'utilisateur. Un câble d'interface blindé est requis afin de satisfaire aux stipulations de l'article 15 des réglementations de la FCC sur les appareils de classe B. Pour de plus amples informations sur les réglementations, reportez-vous au Guide de l'utilisateur au format électronique. Hewlett-Packard ne sera en aucun cas tenu responsable des dommages directs, indirects, accessoires, consécutifs ou autres pouvant résulter de la mise à disposition de ces informations ou de leur utilisation.

## Marques commerciales

Windows® est une marque déposée aux États-Unis de Microsoft Corporation.

