

FS-1025MFP
FS-1120MFP/FS-1125MFP
FS-1320MFP/FS-1325MFP



Niniejszy przewodnik użytkownika dotyczy modeli FS-1025MFP, FS-1120MFP, FS-1125MFP, FS-1320MFP i FS-1325MFP.

Zadaniem tego przewodnik użytkownika jest pomoc w prawidłowej obsłudze urządzenia, wykonywaniu standardowych prac konserwacyjnych oraz, w razie potrzeby, rozwiązywaniu prostych problemów, umożliwiające utrzymanie urządzenia w dobrym stanie.

Zaleca się korzystanie z oryginalnych materiałów firmy Kyocera. Firma Kyocera nie ponosi żadnej odpowiedzialności za szkody spowodowane użyciem w tym urządzeniu materiałów innych producentów.

Przedstawiona na ilustracji naklejka zapewnia, że materiały są oryginalnymi produktami naszej marki.

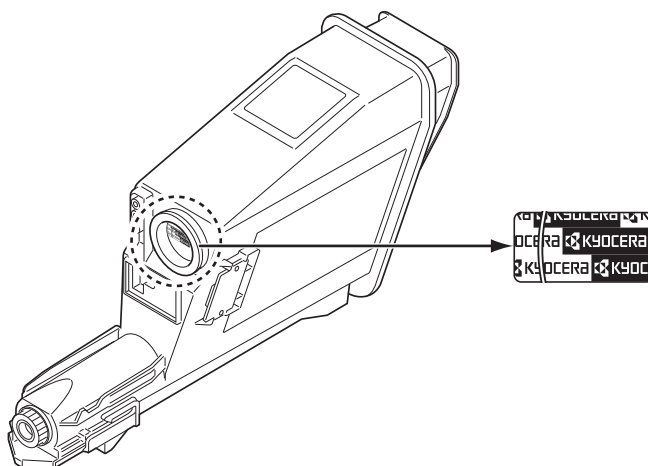

Dostarczane podręczniki

Do urządzenia dołączone są następujące podręczniki. W razie potrzeby należy z nich korzystać.

Quick Installation Guide	Przedstawia opis procedur instalacyjnych urządzenia.
Safety Guide	Przedstawia ostrzeżenia i informacje w zakresie bezpiecznej instalacji i użytkowania urządzenia. Przed rozpoczęciem użytkowania urządzenia należy zapoznać się z treścią tego podręcznika.
Safety Guide (FS-1020MFP/FS-1025MFP/FS-1120MFP/FS-1125MFP/FS-1220MFP/FS-1320MFP/FS-1325MFP)	Opisuje wymaganą przestrzeń, konieczną do instalacji i bezpiecznego użytkowania urządzenia, oraz przedstawia inne potrzebne informacje. Przed rozpoczęciem użytkowania urządzenia należy zapoznać się z treścią tego podręcznika.

Dysk Product Library

Podręcznik obsługi (ten podręcznik)	Opisuje sposób wkładania papieru, wykonywania podstawowych operacji kopiowania, drukowania i skanowania oraz rozwiązywania problemów.
KYOCERA Client Tool User Guide	Przedstawia sposób użytkowania KYOCERA Client Tool. KYOCERA Client Tool to instalowany na komputerze program, umożliwiający konfigurację ustawień urządzenia.
Printer Driver User Guide	Przedstawia sposób instalacji sterownika drukarki oraz opis funkcji urządzenia.
KYOCERA Net Viewer User Guide	Wyjaśnia jak monitorować sieciowy system drukowania przy użyciu KYOCERA Net Viewer.
FAX Driver User Guide	Przedstawia sposób instalacji i korzystania z funkcji sterownika faksu.

Spis treści

1	Części urządzenia	1-1
	Elementy z przodu urządzenia	1-2
	Elementy z tyłu urządzenia	1-3
	Panel operacyjny	1-4
2	Przygotowanie	2-1
	Połączenia	2-2
	Ładowanie papieru	2-5
	Ładowanie oryginałów	2-18
	Instalowanie i odinstalowywanie sterowników oraz narzędzi	2-21
	Ustawienia urządzenia	2-28
	Konfiguracja	2-54
	Drukowanie strony stanu	2-65
3	Kopiowanie	3-1
	Podstawowa obsługa	3-2
	Ręczny duplex	3-4
	Korzystanie z programów	3-6
	Funkcje kopiowania	3-7
	Kopia dowodu osobistego	3-14
4	Drukowanie	4-1
	Drukowanie z aplikacji	4-2
	Informacje o sterowniku GX Driver	4-2
	Podawanie ręczne (FS-1025MFP, FS-1125MFP i FS-1325MFP)	4-3
	Ręczny duplex (tylko FS-1120MFP i FS-1320MFP)	4-4
	Skrzynka Print Box	4-6
	Zmiana domyślnych ustawień sterownika drukarki (system Windows 7)	4-9
5	Skanowanie	5-1
	Skanowanie z panelu operacyjnego	5-2
	Korzystanie z programów	5-3
	Szybkie skanowanie (Skanuj do dokumentu PDF/Skanuj do wiadomości e-mail/Skanuj do folderu) ..	5-4
	Skanowanie za pomocą TWAIN/WIA	5-5
6	Ustawienia domyślne (menu systemu)	6-1
	Ustawienia domyślne (menu systemu)	6-2
	Ustawienia w menu systemu	6-3
	Identyfikator administratora	6-7
7	Obsługa FAKSU	7-1
	Przed korzystaniem z faksu	7-2
	Wprowadzanie miejsca docelowego	7-8
	Wysyłanie faksów	7-13
	Odbieranie faksów	7-22
	Drukowanie raportów komunikacji	7-24
	Ustawienia faksu	7-25
	Wysyłanie faksów z komputera	7-39
8	Konserwacja	8-1
	Informacje ogólne	8-2
	Wymiana pojemnika z tonerem	8-2
	Wymiana zestawu konserwacyjnego	8-5

	Czyszczenie urządzenia	8-5
	Menu konserwacji	8-8
	Dłuższe nieużywanie i przesuwanie urządzenia	8-9
9	Rozwiązywanie problemów	9-1
	Usuwanie awarii	9-2
	Komunikaty o błędach	9-8
	Lista kodów błędów faksu	9-12
	Usuwanie zacięć papieru	9-14
10	Załącznik	10-1
	Sposób wpisywania znaków	10-2
	Dane techniczne	10-5
	Indeks	Indeks-1

Informacje o regulacjach prawnych i bezpieczeństwie



PRZESTROGA FIRMA NIE PONOSI ODPOWIEDZIALNOŚCI ZA SZKODY SPOWODOWANE NIEWŁAŚCIWĄ INSTALACJĄ.

Uwaga

Informacje podane w tym podręczniku mogą ulec zmianie bez uprzedzenia. W kolejnych wydaniach mogą zostać dodane dodatkowe strony. Prosimy o wyrozumiałość w razie niedokładności lub błędów typograficznych w niniejszym wydaniu.

Firma nie ponosi odpowiedzialności za wypadki zaistniałe podczas wykonywania czynności opisanych w podręczniku. Firma nie ponosi również odpowiedzialności za usterki w oprogramowaniu systemowym urządzenia (zapisanym w pamięci ROM).

Niniejszy podręcznik oraz wszelkie materiały sprzedawane i dostarczane wraz z urządzeniem lub mające z nim związek są chronione prawem autorskim. Wszelkie prawa zastrzeżone. Kopiowanie lub powielanie w inny sposób całości lub części tego podręcznika oraz materiałów chronionych prawami autorskimi bez wcześniejszej pisemnej zgody firmy KYOCERA Document Solutions Inc. jest zakazane. Wszelkie kopie całości lub części tego podręcznika albo materiałów chronionych prawami autorskimi muszą zawierać takie samo zastrzeżenie praw autorskich, jak materiał, z którego została zrobiona kopia.

Znaki towarowe

Adobe Acrobat oraz Flash są zarejestrowanymi znakami towarowymi firmy Adobe Systems Incorporated.

Macintosh oraz Mac OS są znakami towarowymi firmy Apple Inc., zarejestrowanymi w Stanach Zjednoczonych oraz innych krajach.

Microsoft, MS-DOS oraz Windows są znakami towarowymi firmy Microsoft Corporation, zarejestrowanymi w Stanach Zjednoczonych oraz/lub innych krajach.

ENERGY STAR jest znakiem zastrzeżonym w USA.

Wszelkie inne marki i nazwy produktów są znakami towarowymi lub zastrzeżonymi znakami towarowymi odpowiednich firm.

Compliance and Conformity

This equipment has been tested and found to comply with the limits for a Class B digital device, pursuant to Part 15 of the FCC Rules. These limits are designed to provide reasonable protection against harmful interference in a residential installation. This equipment generates, uses and can radiate radio frequency energy and, if not installed and used in accordance with the instructions, may cause harmful interference to radio communications. However, there is no guarantee that interference will not occur in a particular installation. If this equipment does cause harmful interference to radio or television reception, which can be determined by turning the equipment off and on, the user is encouraged to try to correct the interference by one or more of the following measures:

- Reorient or relocate the receiving antenna.
- Increase the separation between the equipment and receiver.
- Connect the equipment into an outlet on a circuit different from that to which the receiver is connected.
- Consult the dealer or an experienced radio/TV technician for help.
- The use of a non-shielded interface cable with the referenced device is prohibited.

CAUTION — The changes or modifications not expressly approved by the party responsible for compliance could void the user's authority to operate the equipment.

This device complies with Part 15 of FCC Rules.

Operation is subject to the following two conditions; (1) this device may not cause interference, and (2) this device must accept any interference, including interference that may cause undesired operation of the device.

* The above warning is valid only in the United States of America.

Złącza interfejsów

WAŻNE Przed podłączeniem lub odłączeniem kabla interfejsu należy się upewnić, że urządzenie jest wyłączone. Aby zapobiec wyładowaniom elektrostatycznym, które mogą zostać przeniesione do wewnętrznych zespołów elektronicznych urządzenia przez złącza interfejsu, nieużywane złącze powinno być osłonięte dostarczoną nasadką ochronną.



Notatka Należy stosować kable ekranowane.

CDRH Regulations

The Center for Devices and Radiological Health (CDRH) of the U.S. Food and Drug Administration implemented regulations for laser products on August 2, 1976. These regulations apply to laser products manufactured after August 1, 1976. Compliance is mandatory for products marketed in the United States. A label indicating compliance with the CDRH regulations must be attached to laser products marketed in the United States.

Canadian Department of Communications Compliance Statement

This Class B digital apparatus complies with Canadian ICES-003.

Avis de conformité aux normes du ministère des Communications du Canada

Cet appareil numérique de la classe B est conforme à la norme NMB-003 du Canada.

Safety Instructions Regarding the Disconnection of Power

Caution: The power plug is the main isolation device! Other switches on the equipment are only functional switches and are not suitable for isolating the equipment from the power source.

VORSICHT: Der Netzstecker ist die Hauptisoliervorrichtung! Die anderen Schalter auf dem Gerät sind nur Funktionsschalter und können nicht verwendet werden, um den Stromfluß im Gerät zu unterbrechen.

Funkcja sterowania oszczędzaniem energii

Aby zmniejszyć zużycie energii w trybie czuwania, urządzenie wyposażono w funkcję sterowania oszczędzaniem energii do przełączania do **trybu uśpienia**, a także **trybu wyłączenia zasilania**, w których zużycie energii jest automatycznie obniżane do minimum po określonym czasie bezczynności.

Tryb uśpienia

Urządzenie automatycznie przechodzi w tryb czuwania po upływie około 1 minuty od ostatniego użycia. Czas nieaktywności, po upływie którego włączany jest tryb uśpienia, może zostać przedłużony przez zmianę ustawienia automatycznego przechodzenia w tryb uśpienia. Szczegółowe informacje można znaleźć w podrozdziale *Karta Domyślne ustawienia urządzenia* na stronie 2-56.

Tryb wyłączenia zasilania

Urządzenie jest automatycznie wyłączone po upływie 1 godziny od ostatniego użycia. Czas nieaktywności, po upływie którego włączany jest tryb wyłączenia zasilania, może zostać przedłużony przez zmianę ustawienia automatycznego przechodzenia w tryb wyłączenia zasilania. Szczegółowe informacje można znaleźć w podrozdziale *Karta Domyślne ustawienia urządzenia* na stronie 2-56.

Jeżeli urządzenie nie jest używane przez dłuższy czas



PRZESTROGA Jeżeli urządzenie nie będzie używane przez dłuższy czas (np. przez całą noc), należy je wyłączyć przy użyciu wyłącznika zasilania. Jeżeli urządzenie nie będzie używane przez bardzo długi czas (np. wakacje), należy wyjąć wtyczkę przewodu zasilania z gniazda. Należy pamiętać, że w przypadku modeli FS-1120MFP/FS-1125MFP/FS-1320MFP/FS-1325MFP wyłączenie urządzenia za pomocą wyłącznika zasilania powoduje wyłączenie funkcji wysyłania i odbioru faksów.

PRZESTROGA Należy także wyjąć papier z kaset i włożyć do szczelnych opakowań, w celu ochrony przed zawilgoceniem.

Druk dwustronny (FS-1025MFP, FS-1125MFP i FS-1325MFP)

To urządzenie jest standardowo wyposażone w funkcję druku dwustronnego. Na przykład kopiując dwa jednostronne oryginały na pojedynczym arkuszu papieru, jako kopię dwustronną, można zmniejszyć ilość zużytego papieru.

Drukowanie dwustronne pozwala ograniczyć zużycie papieru i przyczynia się do ograniczenia wycinania lasów. Drukowanie dwustronne pozwala także ograniczyć ilość papieru jaką trzeba kupować, co zmniejsza wydatki. Drukowanie dwustronne zalecane jest jako ustawienie domyślne dla drukarek wyposażonych w tę możliwość.

Oszczędzanie zasobów - papier

Dla celów zachowania i zrównoważonego wykorzystywania zasobów leśnych zaleca się wykorzystywanie papieru makulaturowego lub świeżego, posiadającego certyfikaty inicjatyw na rzecz odpowiedzialnego gospodarowania środowiskiem naturalnym lub uznane oznakowania ekologiczne, które są zgodne z EN 12281:2002*¹ lub równoważną normą jakości.

Urządzenie to obsługuje również drukowanie na papierze 64 g/m². Użycie takiego papieru, zawierającego mniej surowców, może prowadzić do dalszego zachowania zasobów leśnych.

*1: EN12281:2002 „Papier drukowy i biurowy — wymagania dotyczące papieru do kopiowania z zastosowaniem suchego toneru”.

Przedstawiciel działu sprzedaży lub działu serwisu może udzielić informacji dotyczących zalecanych rodzajów papieru.

Korzyści środowiskowe płynące z korzystania z „Zarządzania energią”

W celu zmniejszenia zużycia energii w czasie bezczynności urządzenie to wyposażono w funkcję zarządzania energią, która automatycznie włącza tryb oszczędzania energii, gdy urządzenie pozostaje w stanie bezczynności przez określony czas. Mimo że powrót urządzenia do trybu GOTOWY w trybie oszczędzania energii zajmuje nieco czasu, można w ten sposób uzyskać znaczne zmniejszenie zużycia energii.

Zaleca się, aby urządzenie było używane przy czasie aktywacji trybu oszczędzania energii ustawionym na wartość domyślną.

Program Energy Star (ENERGY STAR®)



Jako firma uczestnicząca w międzynarodowym programie ENERGY STAR® zdecydowaliśmy, że urządzenie będzie zgodne ze standardami ustanowionymi w ramach międzynarodowego programu Energy Star®.

ENERGY STAR® dotyczącym wydajności energetycznej, mającym na celu rozwój i promowanie stosowania produktów o wysokiej wydajności energetycznej, tak aby zapobiegać globalnemu ociepleniu. Kupując produkty posiadające kwalifikację ENERGY STAR®, klienci mogą pomóc zmniejszyć emisję gazów cieplarnianych podczas użytkowania produktów oraz obniżyć koszty związane z energią.

Ograniczenia prawne dotyczące kopiowania/skanowania

Kopiowanie/skanowanie materiałów chronionych prawami autorskimi bez zezwolenia właściciela praw autorskich może być zabronione.

Kopiowanie/skanowanie następujących materiałów jest zakazane i może być karane. Poniższy wykaz może nie zawierać wszystkich materiałów objętych zakazem. Nie wolno świadomie kopiować/skanować materiałów objętych zakazem kopiowania/skanowania.

- Pieniądze papierowe
- Banknoty
- Papiery wartościowe
- Znaczki
- Paspory
- Świadectwa i certyfikaty

Lokalne prawa i regulacje mogą zabraniać lub ograniczać kopiowanie/skanowanie materiałów innych niż wymienione powyżej.

FCC PART 68 REQUIREMENTS

- 1 This equipment complies with Part 68 of the FCC rules and the requirements adopted by the ACTA. On the rear side of the equipment to install Assembly Board is a label that contains, among other information, a product identifier in the format US:AAAEQ##TXXXX. If requested, this number must be provided to the telephone company.
- 2 This equipment connects to the network via USOC RJ11C.
- 3 A plug and jack used to connect this equipment to the premises wiring and telephone network must comply with the applicable FCC Part 68 rules and requirements adopted by the ACTA. A compliant telephone cord and modular plug is provided with this product. It is designed to be connected to a compatible modular jack that is also compliant. See installation instructions for details.
- 4 The REN is used to determine the number of devices that may be connected to a telephone line. Excessive RENs on a telephone line may result in the devices not ringing in response to an incoming call. In most but not all areas, the sum of RENs should not exceed five (5.0). To be certain of the number of devices that may be connected to a line, as determined by the total RENs, contact the local telephone company. For products approved after July 23, 2001, the REN for this product is part of the product identifier that has the format US:AAAEQ##TXXXX. The digits represented by ## are the REN without a decimal point (e.g., 03 is a REN of 0.3). For earlier products, the REN is separately shown on the label.
- 5 If this equipment causes harm to the telephone network, the telephone company will notify you in advance that temporary discontinuance of service may be required. But if advance notice isn't practical, the telephone company will notify the customer as soon as possible. Also, you will be advised of your right to file a complaint with the FCC if you believe it is necessary.
- 6 The telephone company may make changes in its facilities, equipment, operations or procedures that could affect the operation of the equipment. If this happens the telephone company will provide advance notice in order for you to make necessary modifications to maintain uninterrupted service.
- 7 If trouble is experienced with this equipment, please contact the following company for repair and (or) warranty information:

KYOCERA Document Solutions America, Inc.

225 Sand Road,
Fairfield, New Jersey 07004-0008, USA
Phone: +1-973-808-8444
Fax: +1-973-882-6000

If the equipment is causing harm to the telephone network, the telephone company may request that you disconnect the equipment until the problem is resolved.

- 8 This equipment cannot be used on public coin service provided by the telephone company. Connection to Party line service is subject to state tariffs. Contact the state public utility commission, public service commission or corporation commission for information.
- 9 If your home has specially wired alarm equipment connected to the telephone line, ensure the installation of this equipment does not disable your alarm equipment. If you have questions about what will disable alarm equipment, consult your telephone company or a qualified installer.
- 10 The Telephone Consumer Protection Act of 1991 makes it unlawful for any person to use a computer or other electronic device, including FAX machines, to send any message unless such message clearly contains in a margin at the top or bottom of each transmitted page or on the first page of the transmission, the date and time it is sent and an identification of the business or other entity, or other individual sending the message and the telephone number of the sending machine or such business, other entity, or individual. (The telephone number provided may not be a 900 number or any other number for which charges exceed local or long-distance transmission charges.)
In order to program this information into your FAX machine, you should complete the following steps: (Insure that it will be transmitted, see *Nazwa faksu lokalnego* na stronie 7-3, *Numer lokalnego faksu* na stronie 7-4, *TTI (Transmit Terminal Identification)* na stronie 7-3 and *Ustawianie daty i czasu* na stronie 7-2.)

WAŻNE INSTRUKCJE DOTYCZĄCE BEZPIECZEŃSTWA

Podczas użytkowania urządzeń telefonicznych należy stosować podstawowe środki ostrożności mające na celu zminimalizowanie ryzyka powstania pożaru oraz porażień prądem elektrycznym i innych urazów, takie jak:

PRZESTROGA: Aby zmniejszyć ryzyko powstania pożaru, należy stosować wyłącznie kabel typu No.26 AWG lub grubszy umieszczony na liście UL bądź posiadający atest CSA.

- 1 Nie używać niniejszego produktu w pobliżu wody, na przykład obok wanny, umywalki, zlewu kuchennego lub balii, w wilgotnej piwnicy lub w pobliżu basenu.
- 2 Unikać używania telefonu (innego niż bezprzewodowy) podczas burzy. Stwarza on niewielkie ryzyko porażenia piorunem.
- 3 Nie używać telefonu znajdującego się w pobliżu miejsca wycieku gazu do zgłoszenia tego wycieku.
- 4 Używać wyłącznie przewodów zasilania i baterii wskazanych w niniejszym podręczniku. Nie wrzucać baterii do ognia. Może to spowodować eksplozję. Zapoznać się z lokalnymi przepisami dotyczącymi utylizacji.

ZACHOWAĆ NINIEJSZE INSTRUKCJE

IMPORTANTES MESURES DE SECURITE

Certaines mesures de sécurité doivent être prises pendant l'utilisation de matériel téléphonique afin de réduire les risques d'incendie, de choc électrique et de blessures. En voici quelques unes:

- 1 Ne pas utiliser l'appareil près de l'eau, p. ex., près d'une baignoire, d'un lavabo, d'un évier de cuisine, d'un bac à laver, dans un sous-sol humide ou près d'une piscine.
- 2 Eviter d'utiliser le téléphone (sauf s'il s'agit d'un appareil sans fil) pendant un orage électrique. Ceci peut présenter un risque de choc électrique causé par la foudre.
- 3 Ne pas utiliser l'appareil téléphonique pour signaler une fuite de gaz s'il est situé près de la fuite.
- 4 Utiliser seulement le cordon d'alimentation et le type de piles indiqués dans ce manuel. Ne pas jeter les piles dans le feu: elles peuvent exploser. Se conformer aux règlements pertinents quant à l'élimination des piles.

CONSERVER CES INSTRUCTIONS



Deklaracje zgodności z dyrektywami europejskimi

DEKLARACJA ZGODNOŚCI Z DYREKTYWAMI 2004/108/WE, 2006/95/EWG, 93/68/EWG, 1999/5/WE i 2009/125/WE

Deklarujemy, przejmując pełną odpowiedzialność, że produkt, którego dotyczy ta deklaracja, jest zgodny z następującymi specyfikacjami:

Ograniczenia i metody pomiaru parametrów odporności sprzętu informatycznego	EN55024
Ograniczenia i metody pomiaru zakłóceń radiowych emitowanych przez sprzęt informatyczny	EN55022 Klasa B
Ograniczenia emisji zakłóceń harmoniczných dla prądu o natężeniu ≤ 16 A na fazę	EN61000-3-2
Ograniczenia wahań napięcia i migotania w urządzeniach zasilanych niskim napięciem o natężeniu nominalnym równym ≤ 16 A	EN61000-3-3
Bezpieczeństwo eksploatacji sprzętu informatycznego, w tym sprzętu elektrycznego	EN60950-1
Urządzenie końcowe (TE); Wymagania przyłączeniowe dotyczące zatwierdzania na obszarze Europy podłączania urządzeń końcowych do analogowych publicznych komutowanych sieci telefonicznych (z wyłączeniem urządzeń końcowych wspomagających usługi telefonii głosowej), w których adresowanie sieci, jeżeli jest zapewnione, wykorzystuje wybieranie dwutonowe wieloczęstotliwościowe (DTMF).	TBR 21

Konwencje bezpieczeństwa zastosowane w tym podręczniku

Elementy tego podręcznika oraz części urządzenia opatrzone symbolami stanowiącymi ostrzeżenia mające na celu ochronę użytkownika, innych osób oraz otoczenia, a także zapewnienie prawidłowego i bezpiecznego użytkowania urządzenia. Symbole i ich znaczenia są przedstawione poniżej.



OSTRZEŻENIE: Oznacza, że nieuwaga lub niestosowanie się do podanych zaleceń może spowodować poważne obrażenia, a nawet śmierć.



UWAGA: Oznacza, że nieuwaga lub niestosowanie się do podanych zaleceń może spowodować obrażenia lub uszkodzenia mechaniczne.

Podane symbole wskazują, że dana część zawiera ostrzeżenia. Wewnątrz symbolu podany jest określony rodzaj uwagi.



.... [Ostrzeżenie ogólne]



.... [Ostrzeżenie o wysokiej temperaturze]

Podane symbole wskazują, że dana część zawiera informacje o czynnościach zabronionych. Wewnątrz symbolu podane są rodzaje czynności zabronionych.



.... [Ostrzeżenie przed czynnościami zabronionymi]



.... [Demontaż zabroniony]

Podane symbole wskazują, że dana część zawiera informacje o czynnościach, które muszą być wykonane. Wewnątrz symbolu określone są rodzaje tych czynności.



.... [Alarm dotyczący czynności obowiązkowej]



.... [Wyciągnij wtyczkę z gniazda]



.... [Zawsze podłączaj urządzenie do gniazda sieciowego z uziemieniem]

Skontaktuj się z przedstawicielem działu serwisu w celu zamówienia zamiennika, jeżeli ostrzeżenia dotyczące zabezpieczeń w tym podręczniku obsługi są nieczytelne lub jeżeli podręcznik nie został dostarczony. (usługa odpłatna)



Notatka Obiekt przypominający banknot może nie zostać w niektórych przypadkach prawidłowo skopiowany, ze względu na wyposażenie urządzenia w funkcję zapobiegania fałszerstwom.

Otoczenie

Urządzenie może pracować w następujących warunkach:

- Temperatura: 10 do 32,5°C
- Wilgotność: 15 do 80%

Niekorzystne warunki otoczenia mogą wpłynąć na jakość wydruku. Należy unikać następujących lokalizacji przy wyborze miejsca instalacji urządzenia.

- Blisko okien i w miejscach narażonych na bezpośrednie działanie promieni słonecznych.
- Narażonych na drgania.
- Narażonych na gwałtowne zmiany temperatury.
- Narażonych na bezpośrednie działanie gorącego lub zimnego powietrza.
- Ze słabą wentylacją.

Jeżeli podłoże jest wrażliwe na nacisk, może ono ulec uszkodzeniu podczas przesuwania urządzenia po jego instalacji.

Podczas drukowania wydzielany jest ozon w ilościach niewpływających na zdrowie użytkowników. Jednak w przypadku używania drukarki przez długi czas w źle wietrzonym pomieszczeniu lub przy wykonywaniu bardzo dużej liczby kopii zapach może stać się nieprzyjemny. W celu stworzenia odpowiednich warunków drukowania zaleca się właściwą wentylację pomieszczenia.

Ostrzeżenia dotyczące materiałów eksploatacyjnych

Nie wolno palić części, w których znajduje się toner. Powstające przy tym iskry mogą spowodować oparzenia.

Części, w których znajduje się toner, należy przechowywać w miejscach niedostępnych dla dzieci.

W przypadku wysypania tonera z części, w których znajduje się toner, należy unikać jego wdychania i jedzenia, a także kontaktu z oczami i skórą.

- W przypadku dostania się tonera do dróg oddechowych należy przejść do pomieszczenia ze świeżym powietrzem i przepłukać gardło dużą ilością wody. Jeżeli wystąpi kaszel, trzeba skontaktować się z lekarzem.
- W przypadku zjedzenia tonera należy przepłukać usta wodą i wypić 1 lub 2 szklanki wody, aby rozcieńczyć zawartość żołądka. W razie konieczności skontaktować się z lekarzem.
- W przypadku dostania się tonera do oczu należy przepłukać je dokładnie wodą. W przypadku utrzymywania się podrażnienia należy skontaktować się z lekarzem.
- W przypadku zetknięcia się tonera ze skórą należy przemyć ją wodą z mydłem.

Nie należy próbować otwierania części, w których znajduje się toner, ani niszczenia ich.

Inne środki ostrożności

Po zużyciu należy zawsze pozbywać się pojemnika z tonerem zgodnie z obowiązującymi przepisami.

Wszystkie materiały eksploatacyjne należy przechowywać w chłodnym, ciemnym pomieszczeniu.

Jeżeli urządzenie nie będzie używane przez dłuższy czas, należy wyciągnąć papier z kasety, umieścić go z powrotem w oryginalnym opakowaniu i szczelnie je zamknąć.



Informacje o niniejszym podręczniku obsługi

Ten przewodnik użytkownika zawiera następujące rozdziały:

1 Części urządzenia

W tym rozdziale wymieniono nazwy różnych elementów urządzenia.

2 Przygotowanie

W tym rozdziale omówiono procedurę uruchamiania urządzenia, ładowania papieru i oryginałów oraz korzystania z aplikacji umieszczonych na dysku *Product Library*.

3 Kopiowanie

W tym rozdziale omówiono funkcje dostępne podczas kopiowania.

4 Drukowanie

W tym rozdziale omówiono procedurę drukowania z aplikacji.

5 Skanowanie

W tym rozdziale omówiono funkcje dostępne podczas skanowania oryginałów.

6 Ustawienia domyślne (menu systemu)

W tym rozdziale omówiono korzystanie z menu systemu do konfiguracji urządzenia.

7 Obsługa FAKSU

W tym rozdziale omówiono funkcje dostępne podczas faksowania.

8 Konserwacja

W tym rozdziale omówiono sposoby wymiany pojemnika z tonerem i obchodzenia się z drukarką.

9 Rozwiązywanie problemów

W tym rozdziale omówiono sposoby rozwiązywania problemów, które mogą wystąpić podczas drukowania, takich jak zacięcie papieru.

10 Załącznik

W tym rozdziale omówiono wprowadzanie znaków i przedstawiono dane techniczne urządzenia.

Konwencje zastosowane w tym podręczniku

W niniejszym podręczniku obowiązują następujące konwencje:

Konwencja	Opis	Przykład
Kursywa	Służy do wyróżniania słów kluczowych, wyrażeń lub odniesień do dodatkowych informacji.	Patrz podrozdział <i>Połączenia</i> na stronie 2-2.
Wytłuszczenie	Służy do oznaczenia przycisków w programach.	Aby rozpocząć drukowanie, kliknij przycisk OK .
Wytłuszczenie i nawiasy kwadratowe	Służą do oznaczenia przycisków klawiszy panelu operacyjnego.	Naciśnij klawisz [Start] , aby rozpocząć kopiowanie.
<i>Courier</i>	Służy do oznaczania znaków na wyświetlaczu komunikatów panelu operacyjnego.	Na wyświetlaczu komunikatów panelu operacyjnego jest wyświetlany komunikat <i>Gotowa do kopiowania</i> .
Notatka	Służy do podawania dodatkowych lub przydatnych informacji o funkcjach.	 Notatka Nie należy wyjmować pojemnika z tonerem z opakowania, dopóki nie będzie konieczne zainstalowanie go w urządzeniu.
Ważne	Służy do oznaczania ważnych informacji.	WAŻNE Należy uważać, aby nie dotknąć bębna ani wałka przenoszącego (czarnego) podczas czyszczenia.
Przeestroga	Uwagi to informacje sugerujące, że w przypadku wykonywania czynności może dojść do uszkodzenia mechanicznego.	PRZESTROGA Zakleszczony papier należy usuwać delikatnie, aby go nie podrzeć. Oderwane kawałki papieru są trudne do usunięcia i można je łatwo przeoczyć podczas usuwania zacięcia papieru.
Ostrzeżenie	Używane do ostrzegania użytkowników o niebezpieczeństwie doznania obrażeń ciała.	OSTRZEŻENIE W razie transportu urządzenia należy zdemontować i zapakować jednostkę utrwalającą i zespół bębna do plastikowej torebki i transportować osobno.

1 Części urządzenia

W tym rozdziale opisano następujące tematy:

Elementy z przodu urządzenia.....	1-2
Elementy z tyłu urządzenia	1-3
Panel operacyjny.....	1-4

Elementy z przodu urządzenia

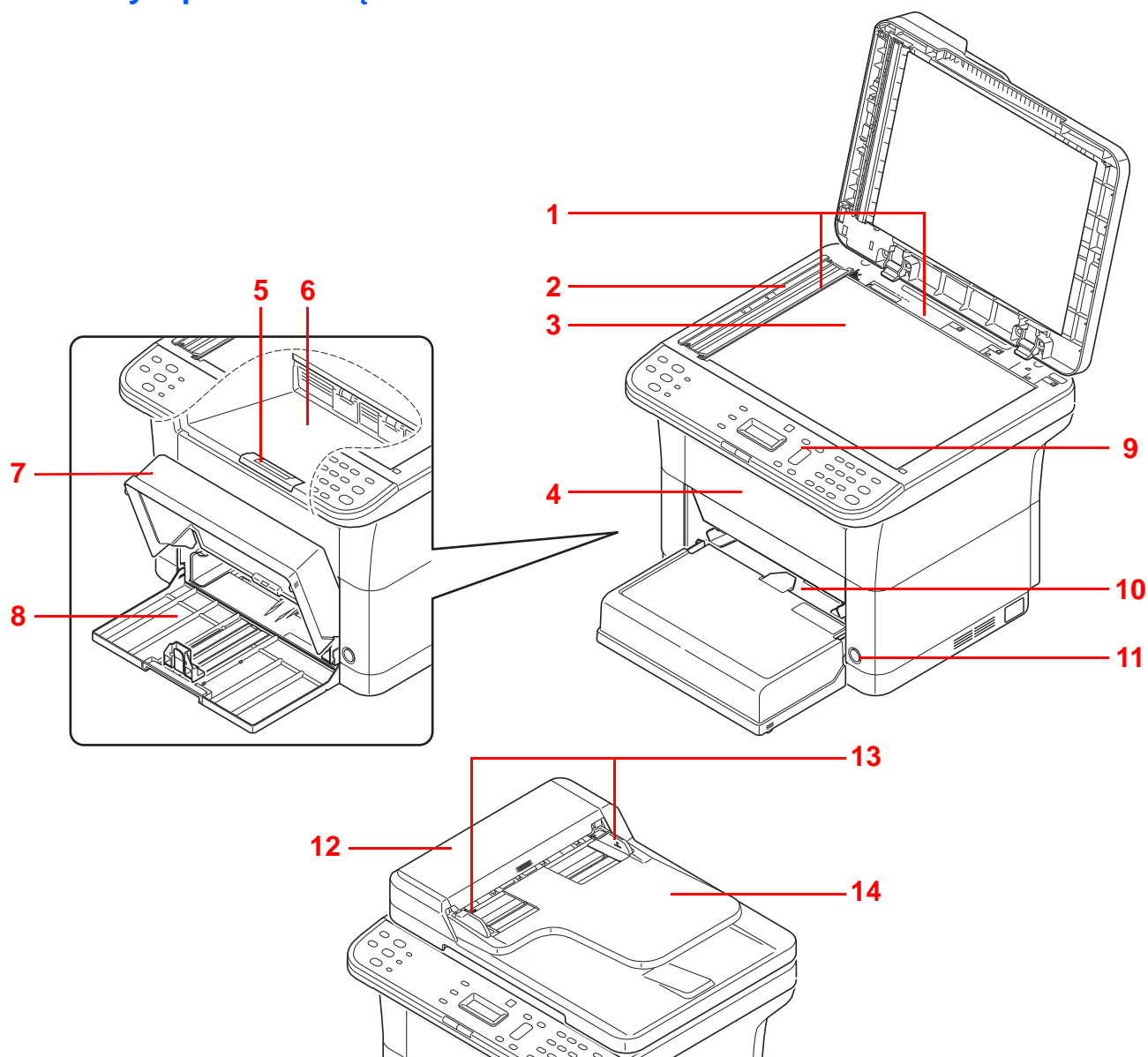

- 1 Płyty wskaźnika rozmiaru oryginału
- 2 Wąska szyba skanera
- 3 Płyta dociskowa
- 4 Pokrywa przednia
- 5 Ogranicznik papieru
- 6 Taca wewnętrzna
- 7 Pokrywa kasety
- 8 Kasety
- 9 Panel operacyjny
- 10 Taca podawania ręcznego (FS-1025MFP, FS-1125MFP i FS-1325MFP)
- 11 Włącznik zasilania
- 12 Procesor dokumentów
- 13 Prowadnica szerokości oryginałów
- 14 Płyta oryginałów

* Rysunek przedstawia model FS-1125MFP.

Elementy z tyłu urządzenia

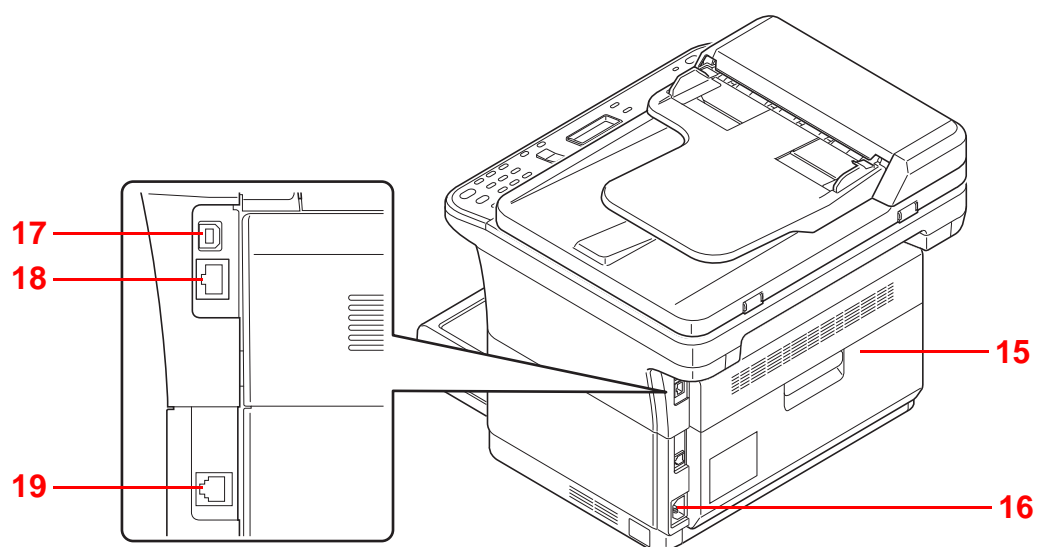

- 15** Pokrywa tylna
- 16** Złącze przewodu zasilania
- 17** Złącze interfejsu USB
- 18** Złącze interfejsu sieciowego (FS-1025MFP, FS-1125MFP i FS-1325MFP)
- 19** Złącze LINE (FS-1120MFP, i FS-1125MFP, FS-1320MFP i FS-1325MFP)

* Rysunek przedstawia model FS-1125MFP.

Panel operacyjny

Klawisz [Copy]	Służy do wyświetlania ekranu Kopiuj.
Klawisz [Scan]	Służy do wyświetlania ekranu Skanuj.
Klawisz [FAX]*	Służy do wyświetlania ekranu FAKS.
Klawisz [Print Box]	Służy do wyświetlania ekranu Print Box.
Klawisz [ID Card Copy]	Służy do wyświetlania ekranu Kopia dow. osob.
Klawisz [Address Book]*	Służy do wyświetlania ekranu Address Book, na którym można dodawać miejsca docelowe.
Klawisz [Address Recall/Pause]*	Służy do wywoływania danych poprzedniego miejsca docelowego. Służy również do wprowadzania pauzy podczas wpisywania numeru faksu.
Klawisz [On Hook]*	Służy do przełączania stanu słuchawki między podniesioną a odłożoną podczas ręcznego wysyłania faksu.

Klawisz [Menu]	Służy do wyświetlania funkcji i menu System.
Klawisz [Density]	Służy do wyświetlania ekranu ustawień gęstości.
Klawisz [▲]/[▼]	Służą do zwiększania lub zmniejszania wartości liczbowych lub wyboru pozycji menu na wyświetlaczu komunikatów. Ponadto umożliwiają przesuwanie kursora podczas wprowadzania znaków.
Klawisz [Back]	Służy do wracania do poprzedniego ekranu lub menu.
Klawisz [OK]	Służy do potwierdzania wyboru funkcji lub pozycji menu, a także wprowadzonych liczb.

* Dotyczy tylko modeli FS-1120MFP, FS-1125MFP, FS-1320MFP i FS-1325MFP.

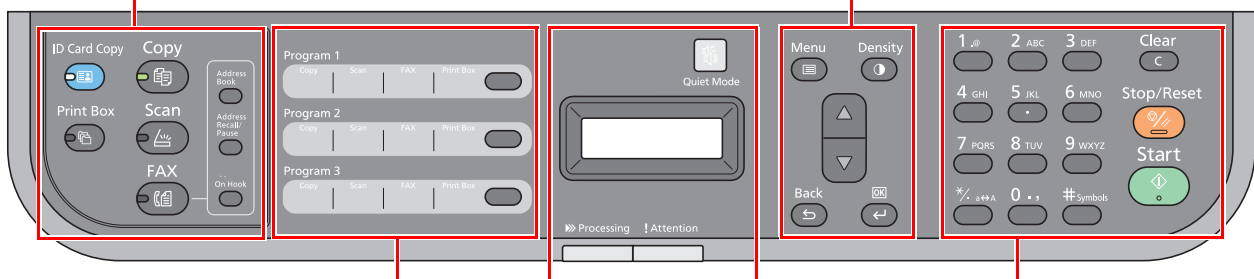

Klawisz [Program 1] - [Program 3]	Służy do wywoływania ustawień zarejestrowanych w programach, tj. [Program 1] - [Program 3] .
---	--

Klawisze numeryczne	Służą do wprowadzania liczb i symboli.
Klawisz [Clear]	Służy do usuwania wprowadzonych liczb i znaków.
Klawisz [Stop/Reset]	<ul style="list-style-type: none"> Służy do anulowania bieżącego zadania drukowania. Służy do przywracania ustawień domyślnych. Przytrzymaj przez 2 s, aby wstrzymać drukowanie. Ponownie przytrzymaj przez 2 s, aby wznowić drukowanie.
Klawisz [Start]	Służy do uruchamiania kopiowania, skanowania i transmisji faksu.

Klawisz [Quiet Mode]	Służy do uruchamiania trybu cichego. Quiet Mode Aby urządzenie pracowało ciszej, należy nacisnąć klawisz [Quiet Mode] w celu włączenia trybu cichego. W trybie cichym prędkość wydruku jest mniejsza.	
Wyświetlacz komunikatów	Służy do wyświetlania menu ustawień, stanu urządzenia i komunikatów o błędzie.	
Wskaźnik Processing (zielony)	Miga	Urządzenie przetwarza dane.
	Miga bardzo wolno (interwał 5 s)	Urządzenie jest w trybie uśpienia.
Wskaźnik Attention (bursztynowy)	Świeci lub miga, gdy wystąpił błąd.	

2 Przygotowanie

W tym rozdziale opisano następujące tematy:

Połączenia.....	2-2
Ładowanie papieru.....	2-5
Ładowanie oryginałów.....	2-18
Instalowanie i odinstalowywanie sterowników oraz narzędzi	2-21
Ustawienia urządzenia	2-28
Konfiguracja	2-54
Drukowanie strony stanu	2-65

Połączenia

W tym podrozdziale opisano uruchamianie urządzenia.

Podłączanie kabla USB

Aby podłączyć drukarkę za pomocą kabla USB, należy wykonać następujące czynności.

- 1 Podłącz kabel USB do złącza interfejsu USB urządzenia.

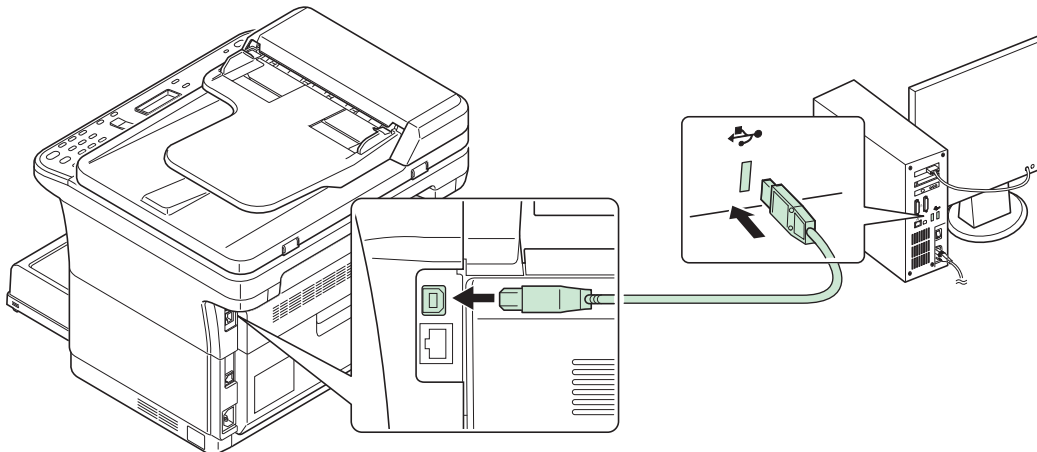

Notatka Użyj kabla USB o prostokątnej wtyczce typu A oraz kwadratowej wtyczce typu B. Kabel USB powinien być ekranowany, a jego długość nie powinna przekraczać 5 metrów.

- 2 Podłącz jeden koniec kabla USB do złącza interfejsu USB komputera.

Podłączanie kabla sieciowego (FS-1025MFP, FS-1125MFP i FS-1325MFP)

Aby podłączyć drukarkę za pomocą kabla sieciowego, należy wykonać następujące czynności.

- 1 Podłącz kabel sieciowy (niedostarczany) do złącza interfejsu sieciowego urządzenia.
- 2 Drugi koniec kabla podłącz do komputera PC lub urządzenia sieciowego.

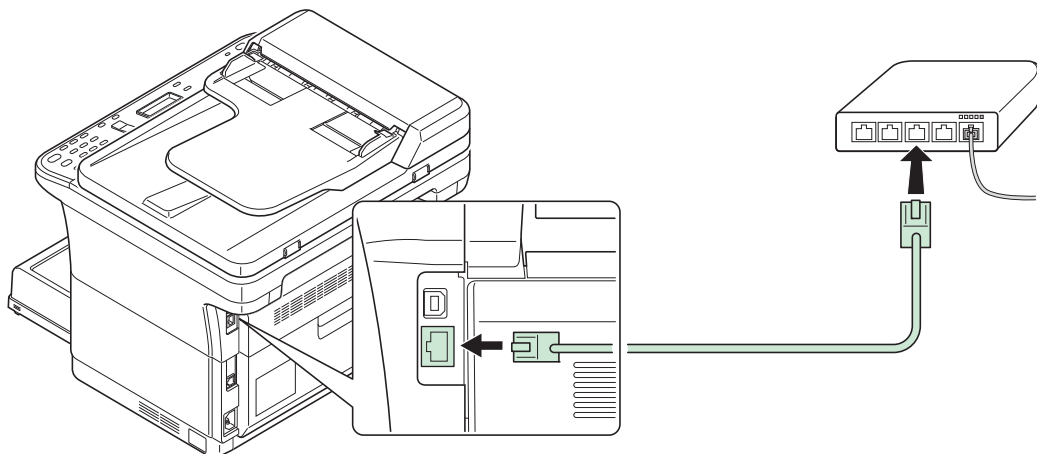

Notatka Należy stosować kable ekranowane.

Podłączanie przewodu modułowego faksu (FS-1120MFP, FS-1125MFP, FS-1320MFP i FS-1325MFP)

Aby podłączyć przewód modułowy faksu, należy wykonać następujące czynności.

- 1 Podłącz przewód modułowy linii telefonicznej do złącza LINE.
- 2 Podłącz drugi koniec przewodu modułowego do gniazda modułowego.

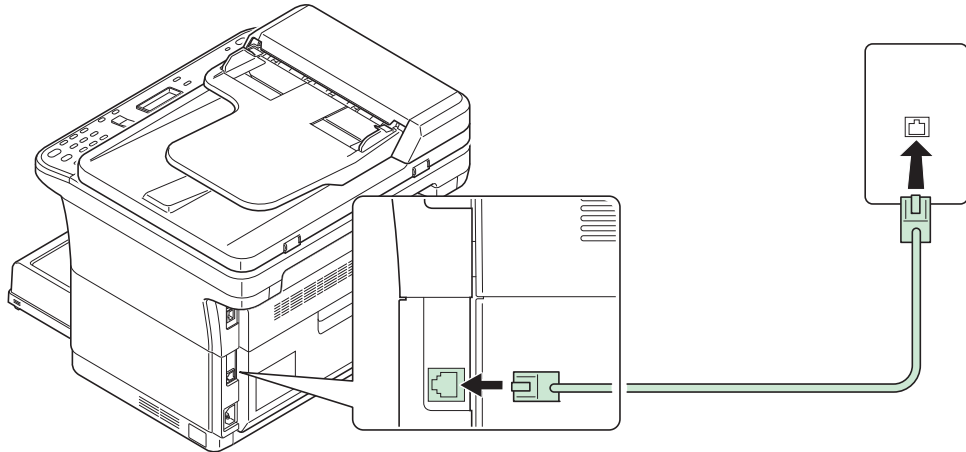

Podłączanie przewodu zasilania

Urządzenie należy zainstalować w pobliżu gniazda ściennego. Jeżeli wymagane jest użycie przedłużacza, łączna długość przewodu (razem z przedłużaczem) nie powinna przekraczać 5 metrów.



Notatka Należy używać wyłącznie przewodu zasilania dostarczonego wraz z urządzeniem.

- 1 Podłącz przewód zasilania do złącza przewodu zasilania w tylnej części urządzenia.

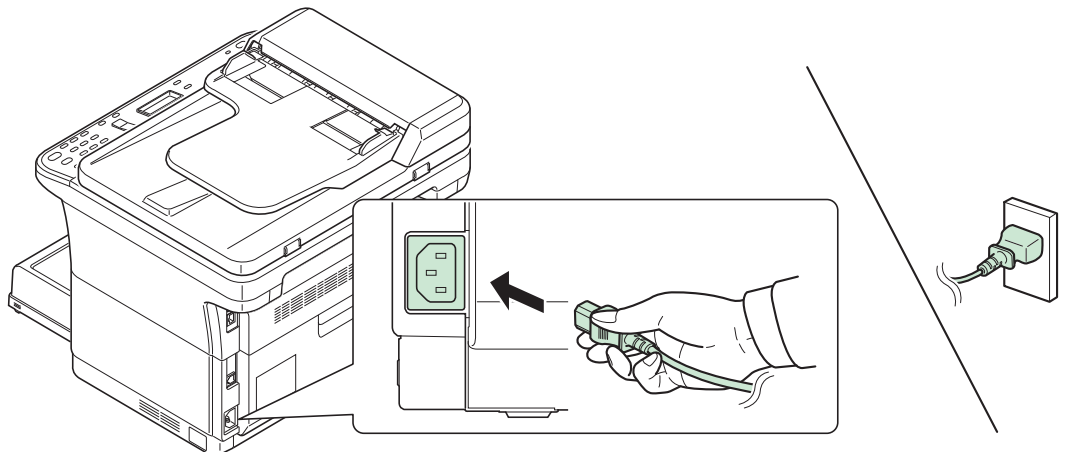

- 2 Podłącz drugi koniec przewodu zasilania do gniazda ściennego.

- 3** Naciśnij włącznik zasilania. Urządzenie zacznie się rozgrzewać.

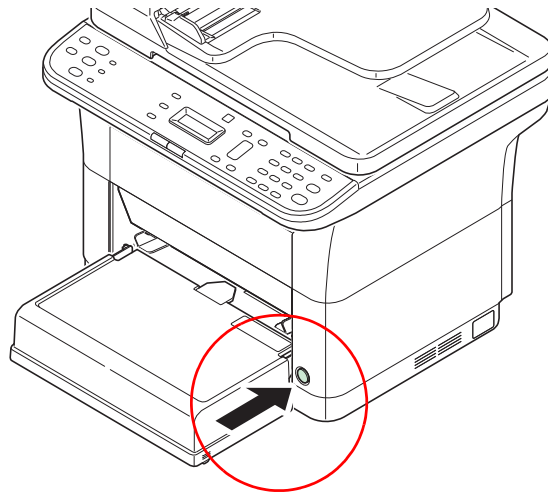

WAŻNE Po zainstalowaniu pojemnika z tonerem i włączeniu zasilania na wyświetlaczu komunikatów zostanie wyświetlony ekran uruchamiania (obraz obracającego się paska), a następnie komunikat *Dodawanie tonera...* Jeżeli urządzenie zostanie włączone pierwszy raz po założeniu nowego pojemnika z tonerem, osiągnie gotowość do pracy po upływie około 7 minut. Po wyświetleniu komunikatu *Gotowa do kopiowania* na wyświetlaczu komunikatów panelu operacyjnego instalacja urządzenia jest ukończona.

Początkowy pojemnik z tonerem

Pojemnik z tonerem dostarczony razem z nowym urządzeniem jest tak zwanym pojemnikiem początkowym. Początkowy pojemnik z tonerem starcza na 700 stron (FS-1120MFP i FS-1320MFP) lub 1000 stron (FS-1025MFP, FS-1125MFP i FS-1325MFP).

Ładowanie papieru

Wskazówki ogólne

Urządzenie przystosowane jest do drukowania na standardowym papierze do drukarek, można jednak użyć również wielu innych rodzajów papieru w określonym poniżej zakresie.



Notatka Producent nie bierze odpowiedzialności za problemy wynikające z użycia papieru niespełniającego niżej wymienionych wymagań.

Wybór właściwego papieru jest bardzo ważny. Drukowanie na nieodpowiednim papierze może doprowadzić do zacięcia papieru, powstania zagnieceń, pogorszenia jakości wydruku, zmarnowania papieru, a w ekstremalnych przypadkach nawet do uszkodzenia drukarki. Poniższe wskazówki pozwolą zwiększyć efektywność pracy biurowej dzięki skutecznemu, bezproblemowemu drukowaniu oraz zahamowaniu procesu zużycia się urządzenia.

Dostępność papieru

Większość rodzajów papieru jest zgodna z wieloma typami urządzeń. Można użyć również papieru przeznaczonego do kserokopiarek.

Występują trzy podstawowe gatunki papieru: economy, standard oraz premium. Największa różnica pomiędzy gatunkami dotyczy łatwości, z jaką papier przechodzi przez urządzenie. Wiąże się to z gładkością, rozmiarem i wilgotnością papieru, jak również z kierunkiem jego cięcia. Im lepszy gatunek używanego papieru, tym niższe ryzyko zacięcia i innych problemów oraz wyższa jakość wydruku.

Na pracę urządzenia mogą również mieć wpływ różnice pomiędzy papierem różnych producentów. Nie można uzyskać doskonałych wydruków na wysokiej klasy urządzeniu, jeżeli używany jest nieodpowiedni papier. Tani papier jest na dłuższą metę nieekonomiczny, ponieważ może powodować problemy z drukowaniem.

Papier każdego gatunku dostępny jest w różnych gramaturach (zagadnienie to zostało omówione w dalszej części dokumentu). Tradycyjne gramatury papieru to 60 do 120 g/m².

Specyfikacje papieru

W poniższej tabeli zawarto podstawowe specyfikacje papieru. Szczegóły znajdują się na kolejnych stronach:

Pozycja	Dane techniczne
Waga	Kaseta: 60 do 220 g/m ² Taca podawania ręcznego: 60 do 220 g/m ²
Grubość	0,086 do 0,110 mm
Dokładność wymiarów	±0,7 mm
Kwadratowość narożników	90 ±0,2°
Zawartość wilgoci	Od 4 do 6%
Zawartość miazgi	80% lub więcej

Minimalne i maksymalne rozmiary papieru

Poniżej przedstawiono minimalne i maksymalne rozmiary papieru.

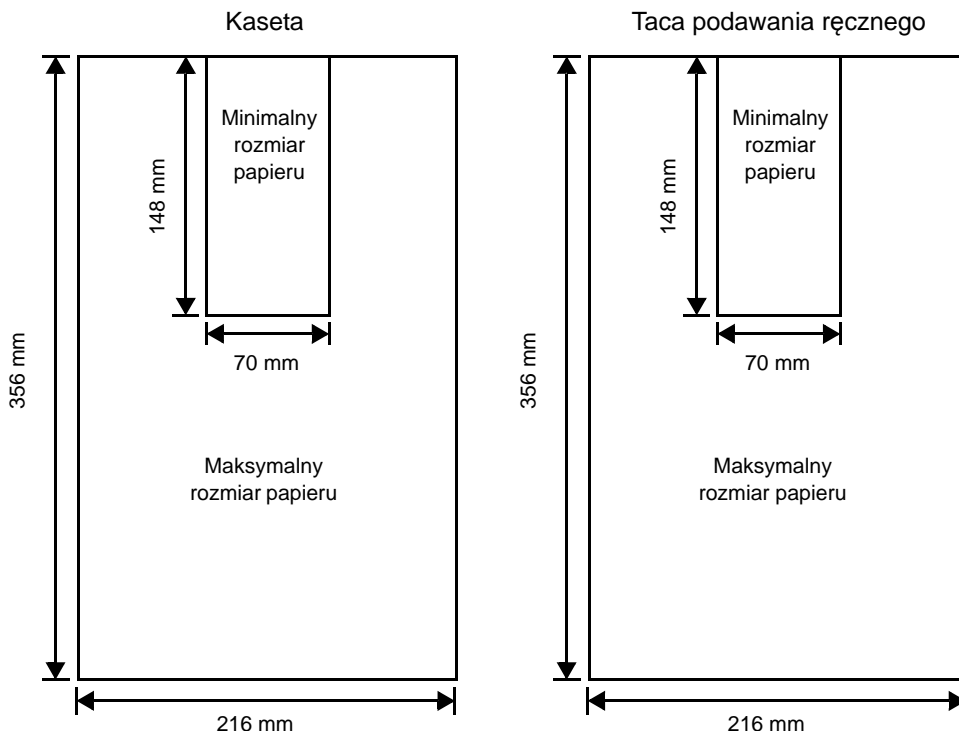

Wybór właściwego papieru

W tym podrozdziale przedstawiono wskazówki dotyczące wyboru papieru.

Jakość

Należy unikać używania papieru pozaginanego na krawędziach, zwiniętego, brudnego, podartego, z wybrzuszeniami oraz zanieczyszczonego włóknkami, gliną lub skrawkami papieru.

Użycie takiego papieru może doprowadzić do powstania nieczytelnych wydruków, zacięcia papieru w drukarce, a także skrócenia okresu eksploatacji urządzenia. W szczególności należy unikać papieru powlekanego lub poddanego innej obróbce powierzchniowej. Papier powinien być jak najbardziej gładki i równy.

Skład

Nie należy używać papieru powlekanego lub poddanego obróbce powierzchniowej oraz zawierającego plastik lub węgiel. W takim przypadku temperatura utrwalania mogłaby spowodować uwolnienie się szkodliwych oparów.

Papier czerpany powinien zawierać przynajmniej 80% miazgi. Zawartość bawełny i innych włókien w papierze nie powinna przekraczać 20% całkowitej masy papieru.

Rozmiary papieru

Do kasety i tacy podawania ręcznego można załadować następujące rozmiary papierów. Tolerancja wymiarów wynosi $\pm 0,7$ mm w przypadku długości i szerokości. Kąt narożników musi wynosić $90^\circ \pm 0,2^\circ$.

- A4 (210 × 297 mm)
- A5 (148 × 210 mm)
- A6 (105 × 148 mm)
- Folio (210 × 330 mm)
- JIS B5 (182 × 257 mm)
- ISO B5 (176 × 250 mm)
- Letter (8-1/2 × 11 cali)

- Legal (8-1/2 × 14 cali)
- Statement (5-1/2 × 8-1/2 cala)
- Executive (7-1/4 × 10-1/2 cala)
- Koperta Monarch (3-7/8 × 7-1/2 cala)
- Koperta #10 (4-1/8 × 9-1/2 cala)
- Koperta #9 (3-7/8 × 8-7/8 cala)
- Koperta #6-3/4 (3-5/8 × 6-1/2 cala)
- Koperta C5 (162 × 229 mm)
- Koperta DL (110 × 220 mm)
- Oficio II (216 × 340 mm)
- 216 × 340 mm
- 16 K (197 × 273 mm)
- Niestandard.*
70 × 148 do 216 × 356 mm

* Jeżeli długość papieru niestandardowego przekracza 297 mm, w urządzeniu można ustawić rozmiar A4, Folio, Legal oraz Oficio II jako standardowy rozmiar papieru.

Gładkość

Papier powinien mieć gładką, niepowlekaną powierzchnię. Na wydrukach na papierze o szorstkiej lub ziarnistej powierzchni mogą pojawiać się puste miejsca. W przypadku zbyt gładkiego papieru może wystąpić problem z pobieraniem kilku arkuszy i zamgleniem. (Zamglenie to inaczej efekt szarego tła).

Gramatura papieru

Gramatura papieru to ciężar papieru wyrażony w gramach na metr kwadratowy (g/m²). W przypadku użycia zbyt ciężkiego lub zbyt lekkiego papieru mogą wystąpić błędy pobierania, papier może się zablokować, a okres eksploatacji może ulec skróceniu. Nierówny ciężar papieru, a zwłaszcza nierówna grubość może powodować pobieranie kilku arkuszy lub problemy z jakością wydruku, na przykład jego rozmazanie na skutek słabego utrwalania.

Zalecana gramatura papieru to od 60 do 220 g/m².

Tabela odpowiedników ciężaru papieru

Ciężar papieru wyrażony jest w funtach oraz gramach na metr kwadratowy (g/m²). Szare pola oznaczają ciężar standardowy.

Ciężar w gramach na metr kwadratowy (g/m ²)	Ciężar w funtach	Ciężar w gramach na metr kwadratowy (g/m ²)	Ciężar w funtach
60	16	128	34
64	17	135	36
75	20	148	39
80	21	157	42
81	22	163	43
90	24	176	47
100	27	199	53
105	28	220	58,5
120	32		

Grubość

Stosowany papier nie powinien być ani zbyt gruby, ani zbyt cienki. Jeżeli pojawiają się problemy z zacięciem papieru, pobieraniem kilku arkuszy lub błędym wydrukiem, może to oznaczać, że używany papier jest zbyt cienki. Jeżeli pojawiają się problemy z zablokowaniem papieru i rozmazanym wydrukiem, powodem może być używanie zbyt grubego papieru. Prawidłowa grubość papieru mieści się w granicach od 0,086 do 0,110 mm.

Zawartość wilgoci

Zawartość wilgoci definiowana jest jako procent zawartości wilgoci w suchej masie papieru. Wilgoć może wpływać na wygląd papieru, pobieranie, zawijanie się, właściwości elektrostatyczne oraz proces utrwalania tonera.

Zawartość wilgoci w papierze zależy również od poziomu wilgotności względnej w pomieszczeniu. Kiedy poziom wilgotności względnej jest wysoki i papier chłonie wilgoć, to jego krawędzie wydłużają się i arkusz staje się pofalowany. Kiedy poziom wilgotności względnej jest niski i papier traci wilgoć, krawędzie kurczą się, co negatywnie wpływa na kontrast wydruku.

Pofalowane lub skurczone krawędzie mogą powodować zablokowanie papieru oraz nieprawidłowe wyrównanie. Zawartość wilgoci w papierze powinna mieścić się w granicach od 4 do 6%.

Aby zapewnić prawidłową zawartość wilgoci, należy pamiętać o przechowywaniu papieru w kontrolowanych warunkach. Porady ułatwiające kontrolę wilgoci:

- Papier należy przechowywać w chłodnym, suchym miejscu.
- Papier należy jak najdłużej przechowywać w opakowaniu. Papier, który nie jest używany, należy zapakować.
- Ryzy papieru należy przechowywać w oryginalnym kartonie. Karton należy umieścić na palecie itp., by oddzielić go od podłogi.
- Po zabraniu papieru z miejsca przechowywania należy pozostawić go na 48 godzin przed użyciem w tym samym pomieszczeniu, w którym znajduje się urządzenie.
- Należy wystawiać papieru na działanie ciepła, światła słonecznego lub wilgoci.

Inne właściwości papieru

Porowatość: Oznacza zagęszczenie włókien papieru.

Szywność: Wiotki papier może krzywić się i blokować w drukarce.

Zwijanie: Większość rodzajów papieru ma naturalną tendencję do zwijania się w jednym kierunku po rozpakowaniu. Kiedy arkusz przechodzi przez moduł utrwalania, zawija się nieco w górę. Aby uzyskiwać płaskie wydruki, należy wkładać papier w taki sposób, by wywołany przez drukarkę nacisk w górę korygował wywinięcie papieru.

Wyładowania elektrostatyczne: Podczas drukowania papier jest ładowany elektrostatycznie w celu przyciągnięcia tonera. Papier musi mieć zdolność do uwalniania tego ładunku tak, aby wydrukowane arkusze nie łączyły się ze sobą na tacy wyjściowej.

Biel: Kontrast na zadrukowanych arkuszach zależy od stopnia bieli papieru. Bielszy papier zapewnia ostrzejszy i lepszy wydruk.

Kontrola jakości: Nierówne wymiary arkuszy, narożniki z niezachowanym kątem prostym, postrzępione krawędzie, nie pocięte arkusze oraz uszkodzone krawędzie i narożniki mogą powodować różnego rodzaju problemy z urządzeniem. Producenci papieru wysokiej jakości powinni brać wszystkie te czynniki pod uwagę, aby tego rodzaju problemy nie miały miejsca.

Opakowanie: Papier powinien być opakowany w mocny karton, chroniący go przed uszkodzeniami podczas transportu. Dobrej jakości papier godnego zaufania producenta jest zwykle prawidłowo zapakowany.

Specjalne rodzaje papieru: Nie zalecamy drukowania na przedstawionych poniżej rodzajach papieru, nawet jeżeli odpowiadają podstawowym zaleceniom technicznym. Użytkując takie rodzaje papieru, należy na początek zakupić mniejszą ilość na próbę.

- Papier błyszczący
- Papier ze znakami wodnymi
- Papier o nierównej powierzchni
- Papier perforowany

Papier specjalny

Można używać następujących rodzajów papieru specjalnego:

- Papier zadrukowany
- Etykiety*
- Papier czerpany
- Papier makulaturowy
- Papier cienki* (60 do 64 g/m²)
- Papier szorstki
- Firmowy
- Papier kolorowy
- Papier dziurkowany
- Koperty*
- Karton (Pocztówki)*
- Papier gruby (90 do 220 g/m²)
- Papier wysokiej jakości

* Jednorazowo do kasety lub tacy podawania ręcznego wkładać należy jeden arkusz.

Należy używać papieru przeznaczonego do kopiarek lub drukarek (z możliwością utrwalania cieplnego).

Ponieważ skład oraz jakość papieru specjalnego różnią się znacznie, papier specjalny może powodować więcej kłopotów przy drukowaniu niż biały papier czerpany. Producent nie ponosi odpowiedzialności za negatywne dla zdrowia i stanu sprzętu skutki drukowania na papierze specjalnym.



Notatka Przed zakupem dowolnego rodzaju papieru specjalnego należy przetestować próbkę na urządzeniu i sprawdzić, czy jakość wydruku jest satysfakcjonująca.

Etykiety

Każdy arkusz etykiet należy wkładać pojedynczo.

Podstawową zasadą przy drukowaniu na materiałach samoprzylepnych jest brak jakiegokolwiek kontaktu powierzchni klejącej z elementami urządzenia. W przypadku przyklejenia się papieru do bębna lub rolek może dojść do uszkodzenia urządzenia.

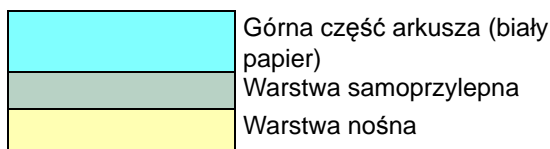

Papier z etykietami ma strukturę składającą się z trzech warstw, jak pokazano na rysunku. Zadrukowywana jest warstwa górna. Warstwa samoprzylepna składa się ze spoiw reagujących na nacisk. Warstwa nośna (zwana również linearną lub spodnią) utrzymuje etykiety do momentu ich użycia. Złożona struktura papieru samoprzylepnego powoduje często problemy z drukiem.

Górna warstwa papieru z samoprzylepnymi etykietami musi go całkowicie pokrywać, a pomiędzy etykietami nie może być żadnych odstępów. Etykiety z odstępami są narażone na odklejenie, co może spowodować poważne zablokowanie papieru.

Niektóre arkusze z etykietami wytwarzane są w taki sposób, że krawędź arkusza stanowi dodatkowy margines. Nie należy usuwać dodatkowego marginesu do momentu zakończenia drukowania.

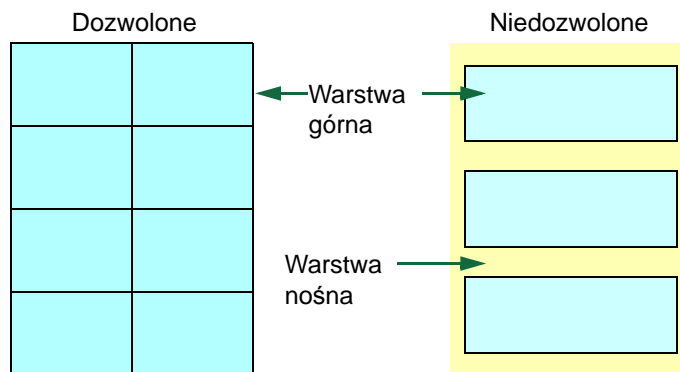

W poniższej tabeli przedstawiono podstawowe specyfikacje papieru z samoprzylepnymi etykietami.

Pozycja	Specyfikacja
Ciężar warstwy górnej	44 do 74 g/m ²
Ciężar łączny	104 do 151 g/m ²
Grubość warstwy górnej	0,086 do 0,107 mm
Grubość łączna	0,115 do 0,145 mm
Zawartość wilgoci	4 do 6% (łącznie)

Pocztówki

Pocztówki należy wkładać pojedynczo. Należy pamiętać, że wkładane kartki pocztowe nie mogą być pozaginane. Włożenie pozaginanych kartek pocztowych może doprowadzić do ich zablokowania.

Niektóre kartki pocztowe mają na spodniej stronie nierówne krawędzie (powstają one podczas cięcia papieru). W takim przypadku należy ułożyć je na płaskiej powierzchni i wygładzić krawędzie na przykład za pomocą linijki.

Koperty

Koperty należy wkładać pojedynczo. Koperty należy wkładać stroną adresową skierowaną do góry, prawą krawędzią do drukarki.

W związku z tym, że struktura koperty jest bardziej złożona niż struktura zwykłego papieru, nie zawsze można zagwarantować stałą jakość druku na całej powierzchni koperty.

Koperty mają zwykle ukośny kierunek ustawienia ziarna. Kierunek ten może powodować powstawanie zmarszczeń i zagnieceń, gdy koperty przechodzą przez urządzenie. Przed zakupem kopert warto sprawdzić, czy urządzenie obsługuje dany rodzaj.

- Nie należy używać kopert wyposażonych w kapsułki z płynnym klejem.
- Należy unikać długich sesji drukowania wyłącznie na kopertach. Przedłużające się drukowanie na kopertach może spowodować przedwczesne zużycie się urządzenia.

Gruby papier

Jeżeli do kasety włoży się zbyt dużo grubego papieru, arkusze mogą nie być podawane do drukarki. W takiej sytuacji należy zmniejszyć liczbę arkuszy.

Przed włożeniem kartek do podajnika należy przekartkować stos papieru i wyrównać jego krawędzie. Niektóre rodzaje papieru mają na spodniej stronie nierówne krawędzie (powstają one podczas cięcia papieru). W takim wypadku należy ułożyć papier na płaskiej powierzchni i wygładzić krawędzie na przykład za pomocą linijki. Włożenie pozaginanych arkuszy papieru może doprowadzić do ich zablokowania.

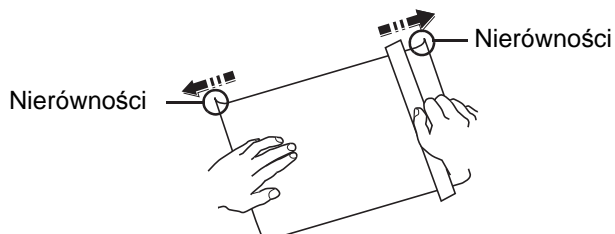

Notatka Jeżeli papier nie jest podawany nawet po wyrównaniu nierówności, należy podgiąć papier lekko do góry od strony wchodzącej do drukarki, tak jak pokazano na rysunku, i ponownie załadować.

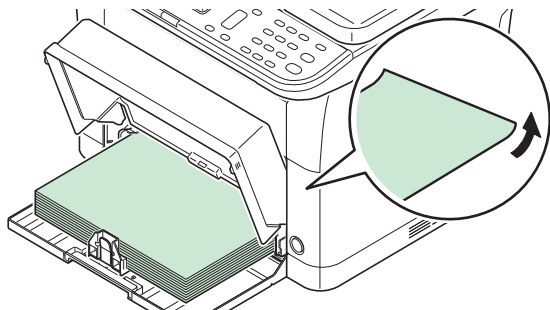

Papier kolorowy

Papier kolorowy powinien spełniać te same warunki, co papier biały. Patrz podrozdział *Specyfikacje papieru* na stronie 2-5. Ponadto pigmenty zawarte w papierze powinny być przystosowane do wysokich temperatur występujących w procesie utrwalania (do 200°C).

Papier zadrukowany

Papier zadrukowany powinien spełniać te same warunki, co papier biały. Patrz podrozdział *Specyfikacje papieru* na stronie 2-5. Tusz, którym wykonano nadruk powinien być przystosowany do wysokich temperatur w procesie utrwalania i nie może ulegać działaniu oleju silikonowego.

Nie należy używać papieru z jakąkolwiek obróbką powierzchni, na przykład papieru stosowanego w kalendarzach.

Papier makulaturowy

Należy wybrać papier makulaturowy, który spełnia te same warunki co papier biały (z wyjątkiem poziomu bieli). Patrz podrozdział *Specyfikacje papieru* na stronie 2-5.

Notatka Przed zakupem papieru makulaturowego należy przetestować próbkę w urządzeniu i sprawdzić, czy jakość wydruku jest satysfakcjonująca.

Rodzaj papieru

Urządzenie przystosowana jest do druku przy optymalnych ustawieniach dla danego rodzaju papieru.

Można wybrać wstępnie ustawione rodzaje papieru, a także zdefiniować własne rodzaje papieru. Rodzaj papieru można zmienić za pomocą sterownika drukarki oraz narzędzia KYOCERA Client Tool. Można używać następujących rodzajów papieru.

Tak: może być przechowywany Nie: nie może być przechowywany

Rodzaj papieru	Waga papieru wyświetlana w narzędziu KYOCERA Client Tool	Dupleks*	Rodzaj papieru	Waga papieru wyświetlana w narzędziu KYOCERA Client Tool	Dupleks*
Zwykły	Normalny 2	Tak	Kolor	Normalny 2	Tak
Zadrukowany	Normalny 2	Tak	Dziurkowany	Normalny 2	Tak
Etykiety**	Ciężki 1	Nie	Koperta**	Ciężki 2	Nie
Czerpany	Ciężki 1	Tak	Karton**	Ciężki 2	Nie
Makulaturowy	Normalny 2	Tak	Gruby	Ciężki 2	Tak
Kalka**	Lekki	Nie	Wys. jakość	Normalny 2	Tak
Szorstki	Ciężki 1	Tak	Niestand. 1 (do 8)***	Normalny 2	Tak****
Firmowy	Normalny 2	Tak			

* Automatyczny druk dwustronny jest możliwy tylko w przypadku modeli FS-1025MFP, FS-1125MFP i FS-1325MFP.

** Każdy arkusz należy wkładać pojedynczo.

*** Rodzaj papieru zdefiniowany i zarejestrowany przez użytkownika. Można zdefiniować maksymalnie osiem ustawień użytkownika. Więcej informacji można znaleźć w podręczniku *KYOCERA Client Tool User Guide*.

**** Jeżeli wybrano wartość Niestandard., druk dwustronny można skonfigurować w narzędziu KYOCERA Client Tool.

Przygotowanie papieru

Po wyjęciu z opakowania papier należy przekartkować, aby oddzielić od siebie arkusze przed włożeniem do drukarki.

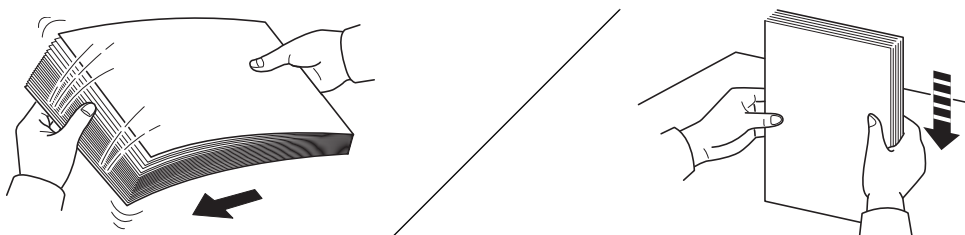

Jeżeli papier jest pofałdowany lub pozaginany, należy go najpierw rozprostować. W przeciwnym razie może dojść do zablokowania papieru.

WAŻNE Należy sprawdzić, czy na wkładanym papierze nie ma zszywek ani spinaczy.

Nie należy używać papieru do drukarek atramentowych ani papieru z powlekaną powierzchnią. (Może to powodować zakleszczenia papieru lub inne usterki).

Ładowanie papieru do kasety

Do kasety można włożyć 250 arkuszy papieru A4 lub Letter (80 g/m²).

- 1 Otwórz pokrywę kasety.

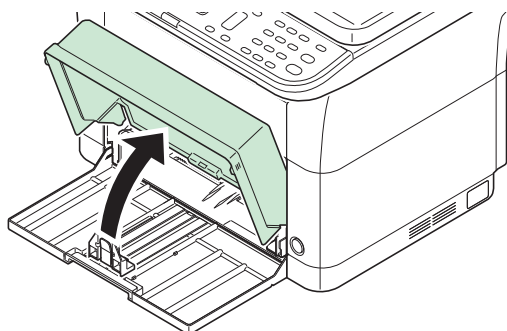

Notatka Używając papieru większego niż A4/Letter, należy zdjąć pokrywę kasety. W tym celu należy lekko nacisnąć pokrywę po prawej i lewej stronie i pociągnąć.

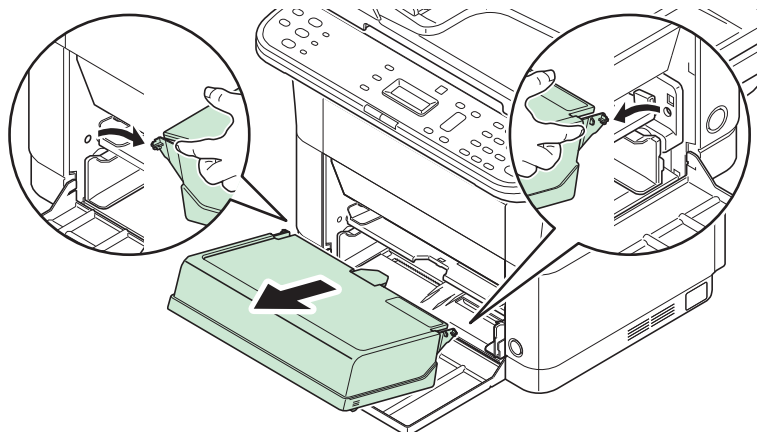

W razie potrzeby otwórz ogranicznik papieru pokazany na rysunku.

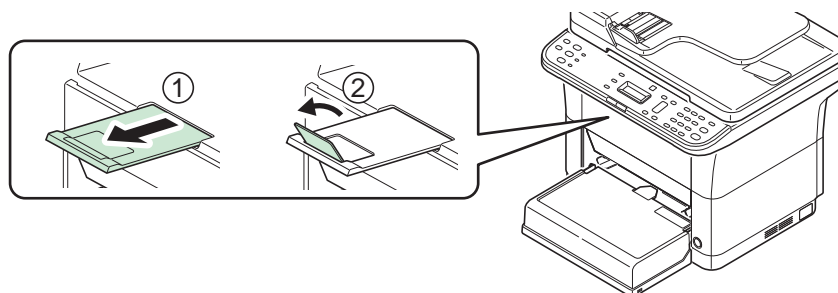

- 2 Wyreguluj pozycję prowadnic szerokości po lewej i prawej stronie kasety.

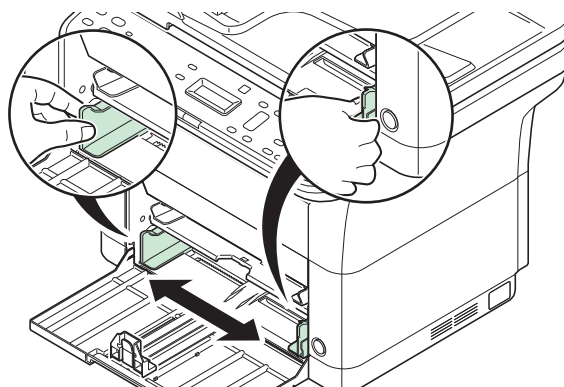

Notatka Rozmiary papieru są oznaczone na kasecie.

- 3 Wyreguluj prowadnicę długości papieru według rozmiaru używanego papieru.

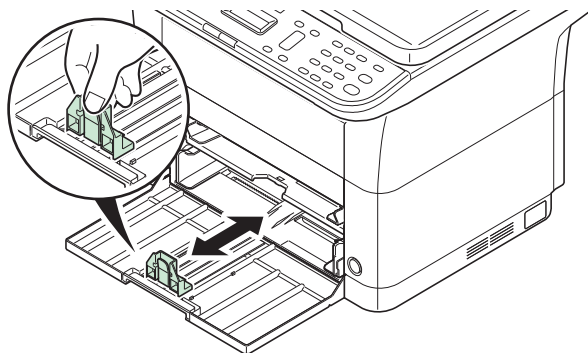

Notatka Używając papieru większego niż A4/Letter, należy wyciągnąć prowadnicę długości papieru.

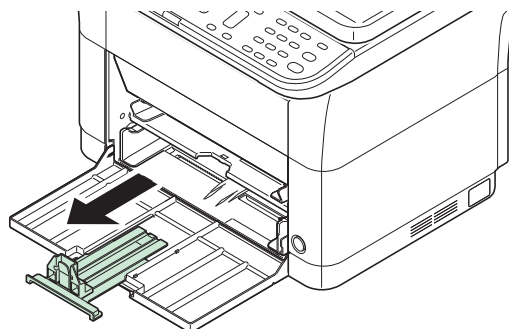

Używając papieru A6, należy założyć ogranicznik.

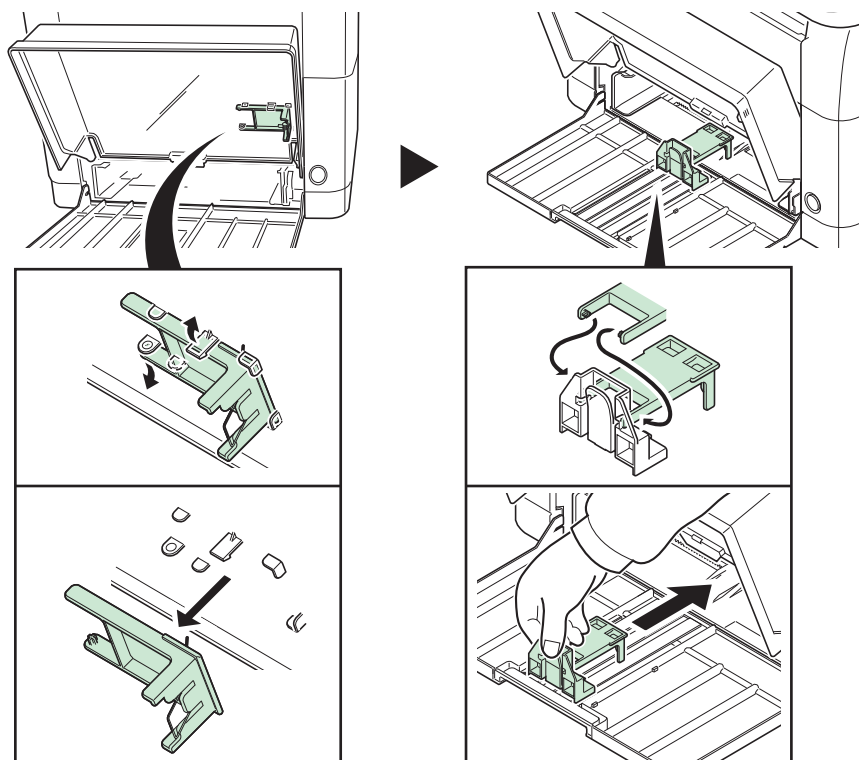

Ogranicznik ustawić w pozycji A6.

- 4 Załadować papier do kasety, wsuwając do samego końca. Pamiętaj, że papier powinien być włożony stroną do zadrukowania skierowaną do góry. Zwróć uwagę, aby papier nie był pofałdowany, pozaginany ani uszkodzony.

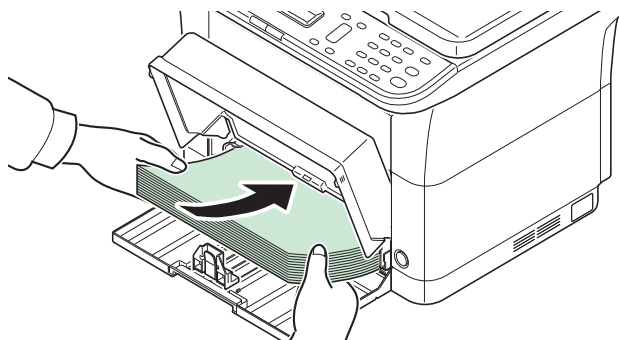

WAŻNE Papier należy włożyć w taki sposób, aby przylegał do prowadnicy długości.

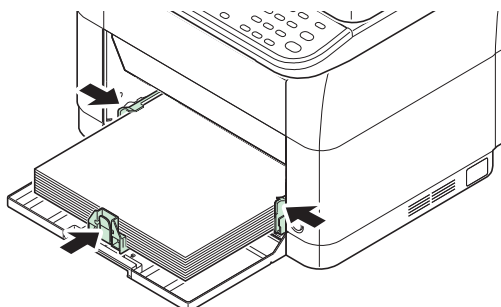

Notatka Należy włożyć tyle papieru, aby mieścił się pod ogranicznikami prowadnic szerokości, ale ich nie dotykał.

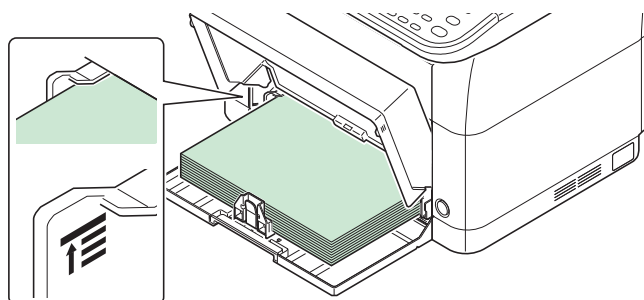

Używając papieru A6, należy załadować go w sposób przedstawiony na rysunku.

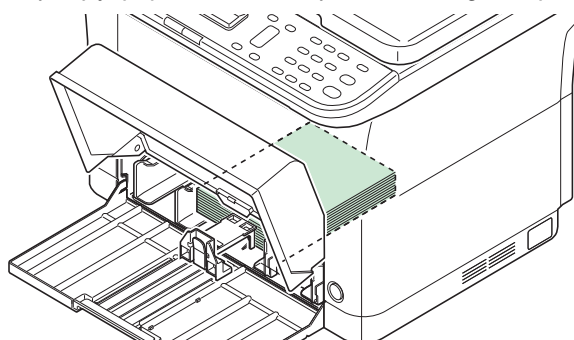

- 5** Zamknij pokrywę kasety.

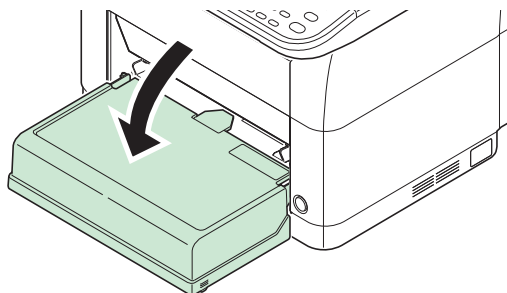

 **Notatka** Przechowując kasetę lub używając papieru większego niż A4/Letter, należy zdejmować pokrywę kasety.

- 6** Podaj rozmiar i rodzaj papieru w kasecie za pomocą narzędzia KYOCERA Client Tool. Więcej informacji można znaleźć w podrozdziale *Konfiguracja* na stronie 2-54.

 **Notatka** Należy ustawić rozmiar papieru, który jest ustawiony na urządzeniu.

Mocowanie pokrywy kasety

Pokrywę kasety należy mocować, jak przedstawiono na rysunku.

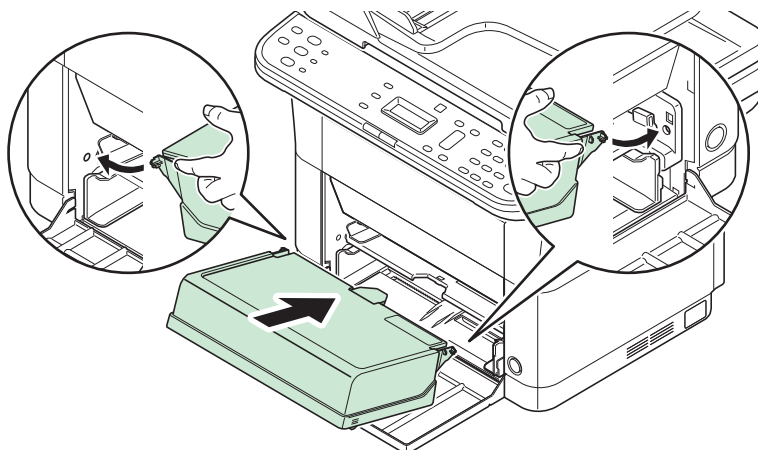

Ładowanie papieru do tacy podawania ręcznego

Do tacy podawania ręcznego modeli FS-1025MFP, FS-1125MFP i FS-1325MFP można ładować tylko jeden arkusz.

- 1** Dopasuj położenie prowadnic na tacy podawania ręcznego. Standardowe rozmiary papieru są oznaczone na tacy podawania ręcznego. W przypadku standardowych rozmiarów papieru przesuń prowadnice do odpowiadającego im oznaczenia.

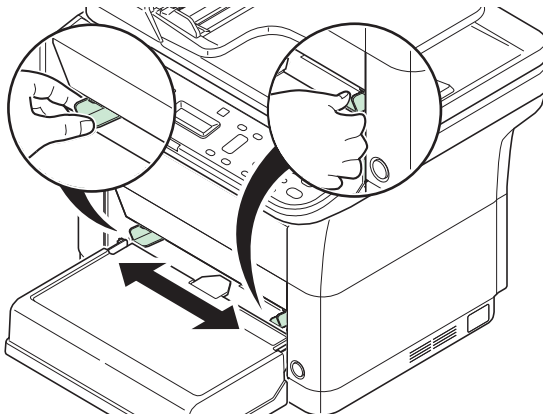

- 2** Wyrównaj papier w stosunku do prowadnic i wsuń go na maksymalną głębokość.

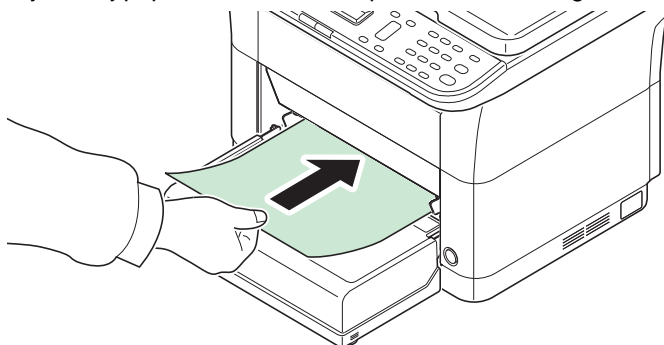

Notatka Jeżeli papier jest w znacznym stopniu zmarszczony w jednym kierunku, na przykład jeżeli został już zadrukowany po jednej stronie, spróbuj zwinąć papier w przeciwnym kierunku, aby zrehabilitować zmarszczenie.

Należy wkładać kopertę w sposób przedstawiony na rysunku.

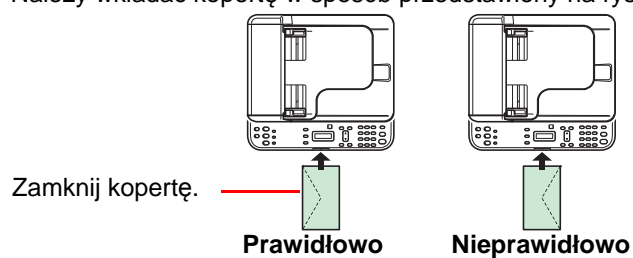

Kopertę należy wkładać stroną do zadrukowania do góry.

- 3** Określ rozmiar i rodzaj papieru na tacy podawania ręcznego za pomocą narzędzia KYOCERA Client Tool. Więcej informacji można znaleźć w podrozdziale *Konfiguracja* na stronie 2-54.

Notatka Należy ustawić rozmiar papieru, który jest ustawiony na urządzeniu.

Ładowanie oryginałów

Umieszczanie oryginałów na płycie dociskowej

Na płycie można również umieszczać oryginały, które nie są zwykłymi arkuszami papieru, np. książki lub czasopisma.



Notatka Przed otwarciem procesora dokumentów upewnij się, że na tacy oryginałów ani na płycie wydawania oryginałów nie pozostawiono żadnych oryginałów. Oryginały pozostawione na płycie oryginałów lub na tacy wydawania oryginałów mogą wypaść z urządzenia po otwarciu procesora dokumentów.

Wokół krawędzi oraz na środku kopii otwieranych oryginałów (np. książki) mogą powstać cienie.

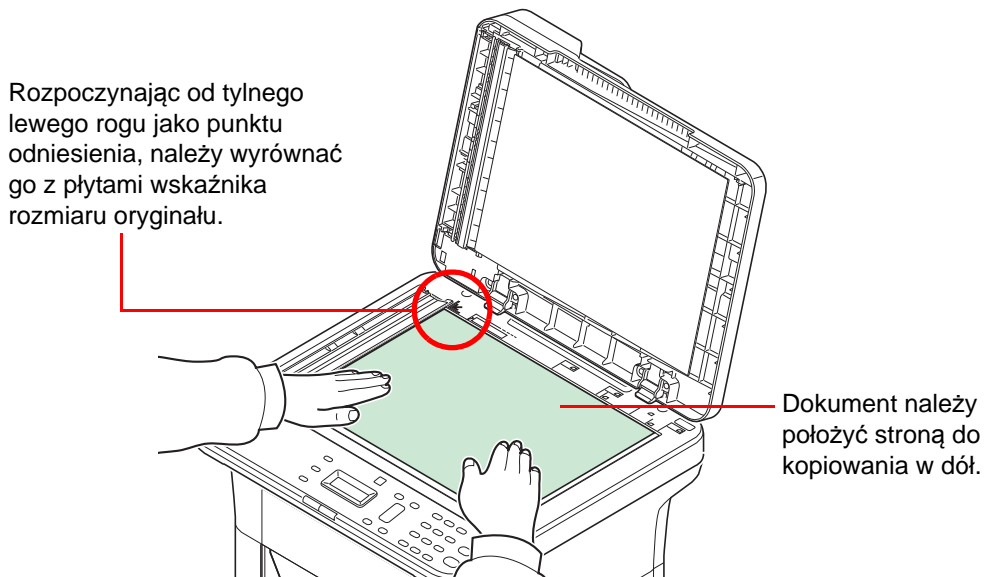

Rozpoczynając od tylnego lewego rogu jako punktu odniesienia, należy wyrównać go z płytami wskaźnika rozmiaru oryginału.

Dokument należy położyć stroną do kopiowania w dół.

Należy otworzyć procesor dokumentów i umieścić oryginał.

PRZESTROGA Aby uniknąć obrażeń ciała, nie należy pozostawiać otwartego procesora dokumentów.

WAŻNE Podczas zamykania procesora dokumentów nie należy go mocno dociskać. Nadmierny nacisk może doprowadzić do pęknięcia płyty dociskowej. (Dopuszczalne obciążenie: 5 kg lub mniej)

Jeżeli na szybie urządzenia umieszczane są książki lub czasopisma, należy je kłaść z otwartą okładką lub procesor dokumentów.

Ładowanie oryginałów do procesora dokumentów

Procesor dokumentów automatycznie skanuje każdą ze stron oryginałów wielostronicowych.

Oryginały obsługiwane przez procesor dokumentów

Waga	60 do 105 g/m ²
Rozmiar	Maksymalnie Folio do minimalnie A6 Maksymalnie Legal do minimalnie Statement-R
Pojemność	Papier zwykły (80 g/m ²), papier kolorowy, papier makulaturowy: 40 arkuszy Kalka (60 g/m ²): 25 arkuszy Papier gruby (90 g/m ²): 35 arkuszy Papier gruby (100 g/m ²): 30 arkuszy Papier gruby (120 g/m ²): 25 arkuszy

Oryginały nie obsługiwane przez procesor dokumentów

- Miękkie oryginały, np. arkusze winylowe
- Oryginały przezroczyste, np. folie OHP
- Kalka maszynowa
- Oryginały o bardzo śliskich nawierzchniach
- Oryginały z taśmą klejącą lub klejem
- Wilgotne oryginały
- Oryginały z naniesionym korektorem, który jeszcze nie wyschł
- Oryginały o nieregularnych kształtach (nieprostokątne)
- Oryginały z wyciętymi sekcjami
- Mocno pognieciony papier
- Pofalowane oryginały (przed załadowaniem należy wyprostować zagięcia; w przeciwnym razie może to doprowadzić do zablokowania oryginałów)
- Oryginały spięte zszywkami lub spinaczami (przed włożeniem oryginałów należy usunąć spinacze oraz zszywki, wyprostować zgięcia i pomarszczenia; w przeciwnym razie może to doprowadzić do zablokowania oryginałów)

Ładowanie oryginałów

WAŻNE Przed załadowaniem oryginałów należy upewnić się, że na płycie wydawania oryginałów nie pozostał żaden dokument. Pozostawienie dokumentów na płycie wydawania oryginałów może spowodować zablokowanie kolejno wydawanych oryginałów.

- 1 Dopasuj rozmiar płyty oryginałów.

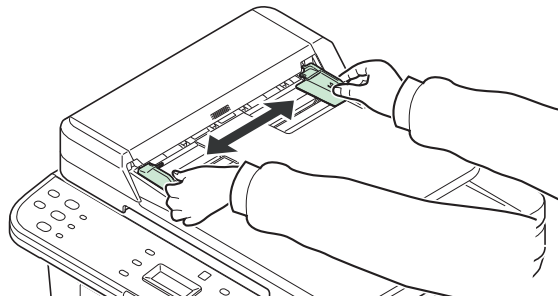

- 2 Załaduj oryginały.

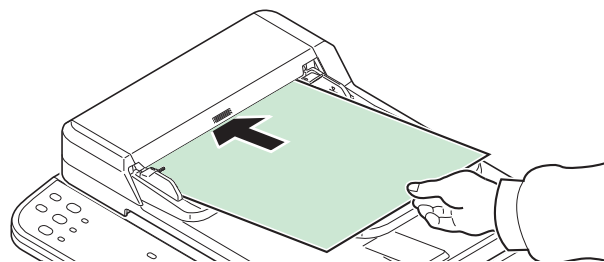

Umieść je stroną do skanowania do góry. Przednią krawędź oryginału wepchnij do oporu do procesora dokumentów.

 **Notatka** Upewnij się, że włożone oryginały nie przekraczają wskaźnika poziomu. Przekroczenie poziomu maksymalnego może spowodować zablokowanie oryginałów (patrz rysunek).

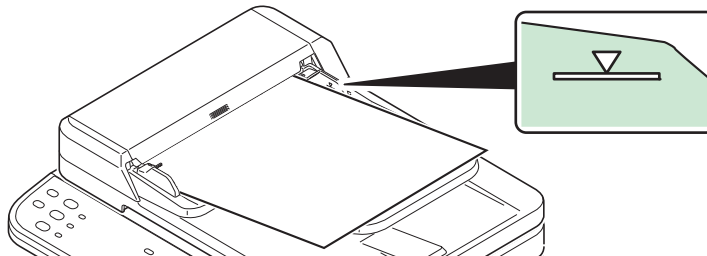

Upewnij się, że prowadnice szerokości oryginałów są idealnie dopasowane do rozmiaru oryginałów. Jeżeli nie, należy je ponownie dopasować. Niedopasowanie prowadnic może doprowadzić do zablokowania oryginałów.

Instalowanie i odinstalowywanie sterowników oraz narzędzi

W tym podrozdziale opisano konfigurowanie ustawień urządzenia i instalowanie oprogramowania wymaganego do pracy z urządzeniem. Należy upewnić się, że urządzenie jest włączone i podłączone do komputera przed zainstalowaniem oprogramowania z dysku *Product Library*.



Notatka Oprogramowanie należy instalować, gdy urządzenie jest w trybie online*.

- * Na wyświetlaczu komunikatów jest wyświetlany komunikat *Gotowa do kopiowania, Gotowe do drukowania, Gotowy do skanowania lub Wprow. miejsce docel.*

Oprogramowanie

W poniższej tabeli przedstawiono oprogramowanie, które można zainstalować z dostarczonego dysku *Product Library*.

● : Instalowane standardowo. ○ : Instalowane po wybraniu.

Oprogramowanie	Funkcja	Opis	Metoda instalacji		Strona
			Instalacja ekspresowa	Instalacja niestandardowa	
GX DRIVER	Drukowanie	Sterownik do drukowania na urządzeniu plików wysyłanych z komputera. Ten sterownik drukarki umożliwia korzystanie z wszystkich funkcji urządzenia.	●	○	<i>Printer Driver User Guide</i>
GX XPS DRIVER		Sterownik drukarki do formatu XPS (XML Paper Specification), opracowanego przez firmę Microsoft Corporation.	—	○	
Sterownik TWAIN*	Skanowanie	Sterownik do skanowania na urządzeniu za pomocą aplikacji zgodnej z TWAIN.	●	○	5-5
Sterownik WIA*		WIA (Windows Imaging Acquisition) jest funkcją systemu Windows, która umożliwia wzajemną komunikację między urządzeniem do przechwytywania obrazu, takim jak skaner, oraz aplikacją do przetwarzania obrazu. Obraz może być pozyskany za pomocą aplikacji zgodnej z WIA, co jest przydatne, gdy na komputerze nie zainstalowano aplikacji zgodnej z TWAIN.	●	○	5-5
Sterownik faksu**	FAKS	Sterownik do wysyłania faksów z komputera podłączonego za pomocą kabla USB lub sieciowego.	●	○	7-39

Oprogramowanie	Funkcja	Opis	Metoda instalacji		Strona
			Instalacja ekspresowa	Instalacja niestandardowa	
KYOCERA Net Viewer	Narzędzie	Narzędzie pozwala na monitorowanie urządzenia, jeżeli jest połączone z siecią.	—	○	<i>KYOCERA Net Viewer User Guide</i>
KYOCERA Client Tool		Narzędzie pozwala na uzyskanie dostępu do stanów, funkcji i ustawień bieżących i wszystkich obsługiwanych urządzeń. Podczas instalacji narzędzia KYOCERA Client Tool instalowane są również następujące narzędzia: <ul style="list-style-type: none"> • Monitor stanu (strona 2-33) • Narzędzie ustawień fabrycznych (strona 2-35) • Konfiguracja (strona 2-54) • Menu konserwacji (strona 8-8) 	●	○	2-28
FAX Address Book Utility**		Narzędzie do zapisywania numerów faksów i tworzenia grup faksów.	●	○	2-44

* Urządzenie musi być podłączone za pomocą kabla USB.

** Dotyczy tylko modeli FS-1120MFP, FS-1125MFP, FS-1320MFP i FS-1325MFP.

Instalowanie oprogramowania w systemie Windows

Jeżeli urządzenie zostanie podłączone do komputera z zainstalowanym systemem Windows, należy wykonać poniższe czynności w celu instalacji oprogramowania. Poniższy przykład zawiera opis podłączania drukarki do komputera z systemem operacyjnym Windows 7.



Notatka Aby zainstalować oprogramowanie w systemach operacyjnych Windows, należy być zalogowanym na konto z uprawnieniami administratora.

Instalację oprogramowania można przeprowadzić w trybie Instalacja ekspresowa lub Instalacja niestandardowa. Po wybraniu trybu Instalacja ekspresowa automatycznie zostaną wykryte podłączone urządzenia i zostanie zainstalowane wymagane oprogramowanie. Aby można było ręcznie określić port drukarki i wybrać odpowiednie oprogramowanie do zainstalowania, należy użyć trybu Instalacja niestandardowa.

- 1 Włącz komputer i uruchom system Windows.
Po wyświetleniu okna dialogowego **Kreator znajdowania nowego sprzętu** kliknij przycisk **Anuluj**.
- 2 Włóż do napędu dysków optycznych dysk *Product Library* dołączony do urządzenia. W systemach Windows 7, Windows Server 2008 i Windows Vista może zostać wyświetlone okno Kontrola konta użytkownika. Kliknij przycisk **Tak**.
Zostanie uruchomiony program instalacyjny.



Notatka Jeżeli program instalacyjny nie zostanie uruchomiony automatycznie, otwórz okno *Product Library* w przeglądarce Eksplorator Windows i kliknij dwukrotnie plik **Setup.exe**.

- 3 Kliknij opcję **Wyświetl umowę licencyjna** i przeczytaj umowę licencyjną. Kliknij przycisk **Zaakceptuj**.

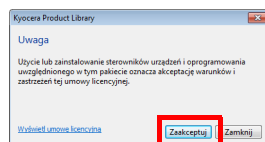

Zostanie uruchomiony kreator instalacji oprogramowania.

Od tego momentu procedura różni się w zależności od wersji systemu operacyjnego oraz metody połączenia. Wybierz procedurę odpowiednią do rodzaju połączenia.

- Instalacja ekspresowa
- Instalacja niestandardowa

Instalacja ekspresowa

W trybie Instalacja ekspresowa program instalacyjny automatycznie wykrywa urządzenie po jego włączeniu. Trybu Instalacja ekspresowa należy używać do standardowych metod połączenia.

- 1 Przełącz na kartę **Instalacja ekspresowa**. Urządzenie zostanie wykryte przez program instalacyjny.

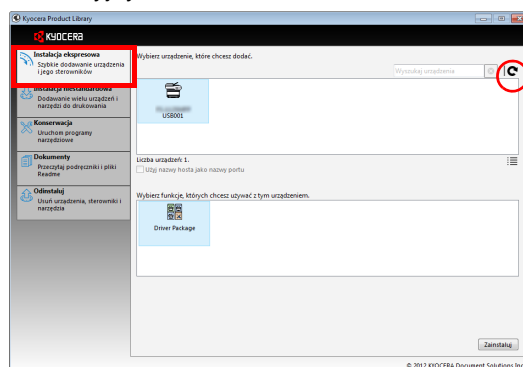

Jeżeli instalator nie wykryje systemu druku, upewnij się, że jest on podłączony do komputera za pomocą USB lub przez sieć i że jest on włączony. Następnie należy kliknąć przycisk **↻ (Odśwież)** w celu ponownego przeprowadzenia wyszukiwania systemu drukującego.



Notatka Mimo że informacje w oknach dialogowych w systemach operacyjnych Windows 7 oraz Windows Vista/Windows XP różnią się nieznacznie, procedura instalacyjna jest taka sama.

Połączenie sieciowe jest dostępne tylko w przypadku modeli FS-1025MFP, FS-1125MFP i FS-1325MFP.

- 2 Wybierz drukarkę, która ma być zainstalowana, kliknij ikonę **Driver Package**, a następnie kliknij przycisk **Zainstaluj**.

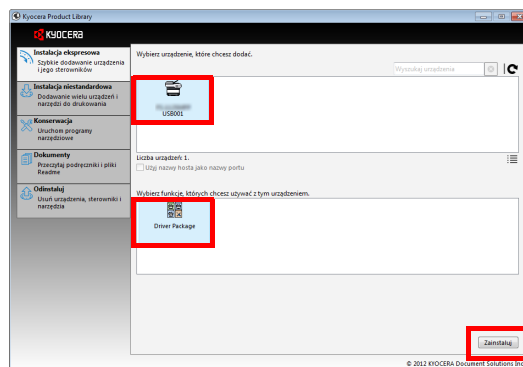

Notatka Jeżeli zostanie wyświetlone okno Kreator wykrywania nowego sprzętu, należy kliknąć przycisk **Anuluj**. Po wyświetleniu komunikatu ostrzegawczego o instalacji nowego sprzętu należy kliknąć przycisk **Kontynuuj**.

Jeżeli zostanie wyświetlone okno zabezpieczeń systemu Windows, należy kliknąć przycisk **Zainstaluj oprogramowanie sterownika mimo to**.

- 3 Zostanie wyświetlony komunikat o gotowości oprogramowania do pracy. Aby wydrukować stronę testową, zaznacz pole wyboru **Wydrukuj stronę testową**, a następnie wybierz drukarkę.

Kliknij przycisk **Zakończ**, aby zamknąć kreatora instalacji.

Procedura instalacji oprogramowania została zakończona.

Instalacja niestandardowa

Aby można było ręcznie określić port drukarki i wybrać odpowiednie oprogramowanie do zainstalowania, należy użyć trybu Instalacja niestandardowa.

- 1 Przełącz na kartę **Instalacja niestandardowa**.

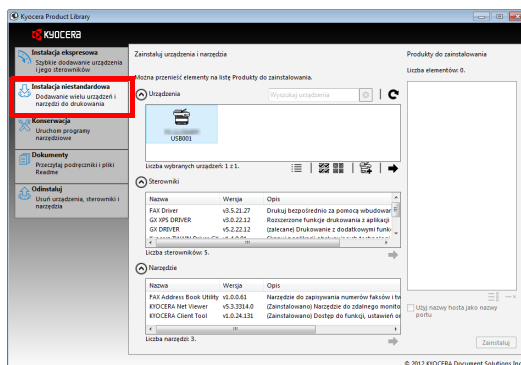

- 2 Wybierz urządzenie, które ma być zainstalowane, a następnie kliknij przycisk ze strzałką, aby przenieść je na listę **Produkty do zainstalowania**.
- 3 Wybierz oprogramowanie, które ma być zainstalowane, a następnie kliknij przycisk ze strzałką, aby przenieść je na listę **Produkty do zainstalowania**.
- 4 Kliknij przycisk **Zainstaluj**.
- 5 Zostanie wyświetlony komunikat o gotowości oprogramowania do pracy. Aby wydrukować stronę testową, zaznacz pole wyboru **Wydrukuj stronę testową**, a następnie wybierz drukarkę.

Kliknij przycisk **Zakończ**, aby zamknąć kreatora instalacji.

Procedura instalacji oprogramowania została zakończona.

Instalacja na komputerze Macintosh

W tym podrozdziale omówiono instalowanie sterownika drukarki w systemie Mac OS.

- 1 Włącz urządzenie i komputer Macintosh.
- 2 Włóż do napędu dysków optycznych dysk *Product Library* dołączony do urządzenia.
- 3 Kliknij dwukrotnie ikonę dysk *Product Library*.
- 4 Kliknij dwukrotnie **OS X 10.5 or higher**.

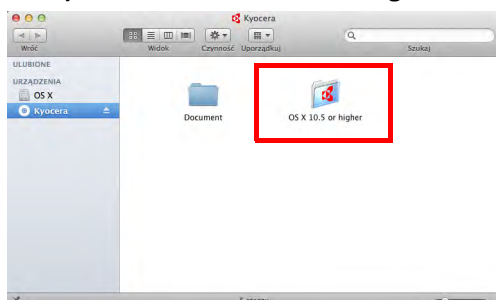

- 5 Kliknij dwukrotnie przycisk **Kyocera OS X 10.5+ xxxxx**.

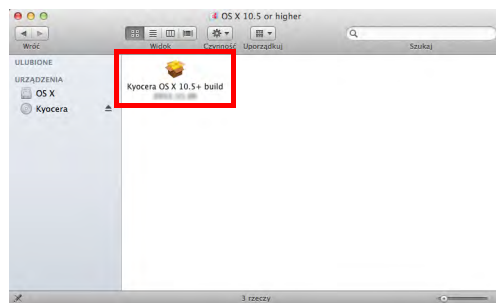

- 6 Zostanie uruchomiony program instalacyjny sterownika drukarki.

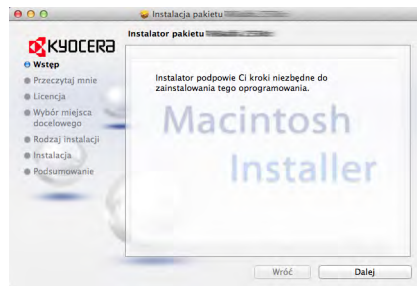

- 7 Zainstaluj sterownik drukarki, kierując się instrukcjami programu instalacyjnego.

WAŻNE W oknie uwierzytelniania należy wprowadzić nazwę i hasło użytkownika, stosowane do logowania się do systemu operacyjnego.

Procedura instalacji drukarki została zakończona. W przypadku korzystania z połączenia USB urządzenie zostanie automatycznie rozpoznane i podłączone.

(FS-1025MFP, FS-1125MFP i FS-1325MFP)

W przypadku korzystania z połączenia IP wymagane jest wprowadzenie poniższych ustawień.

- 8** Otwórz okno Preferencje systemowe i kliknij pozycję **Drukarka i skaner**.

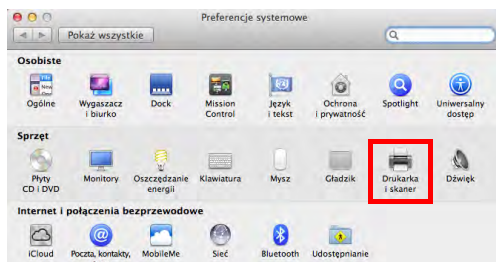

- 9** Kliknij symbol **+**, aby dodać zainstalowany sterownik drukarki.

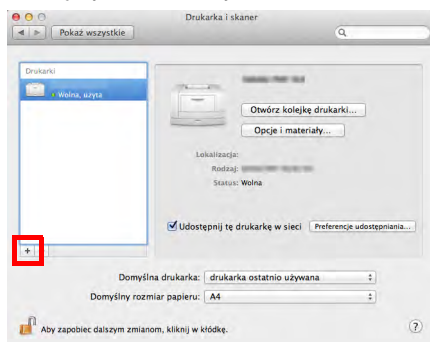

- 10** W przypadku korzystania z połączenia IP kliknij ikonę **IP**, a następnie wprowadź adres IP i nazwę drukarki.

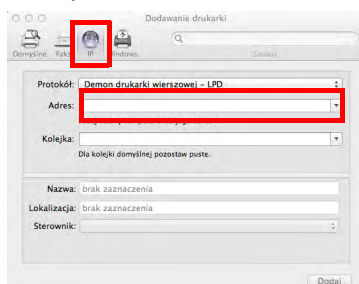

- 11** Wybierz zainstalowany sterownik drukarki i kliknij przycisk **Dodaj**.

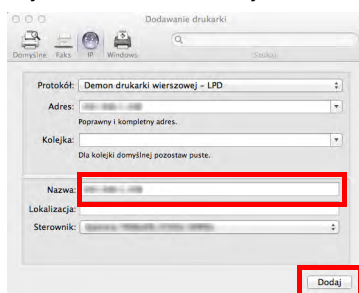

- 12** Wybrane urządzenie zostanie dodane. Na tym kończy się procedura konfiguracji urządzenia.

Odinstalowywanie sterowników i narzędzi

Oprogramowanie może zostać odinstalowane (usunięte) przy użyciu dysku *Product Library* dołączonego do urządzenia.

WAŻNE Na komputerach Macintosh nie można odinstalować oprogramowania za pomocą dysku *Product Library*, ponieważ ustawienia drukarki są określone przy użyciu pliku PPD (PostScript Printer Description).



Notatka Jeżeli zainstalowane jest narzędzie KYOCERA Net Viewer, do jego odinstalowania uruchamiane są oddzielne programy odinstalowujące. Należy kontynuować odinstalowywanie, postępując zgodnie z instrukcjami wyświetlanymi na ekranie.

- 1 Zamknij wszystkie aktywne aplikacje.
- 2 Włóż do napędu dysków optycznych dysk *Product Library* dołączony do urządzenia. W systemach Windows 7, Windows Server 2008 i Windows Vista może zostać wyświetlone okno Kontrola konta użytkownika. Należy kliknąć **Tak**.
- 3 Zgodnie z procedurą użytą do instalacji oprogramowania, kliknij kartę **Odinstaluj**.

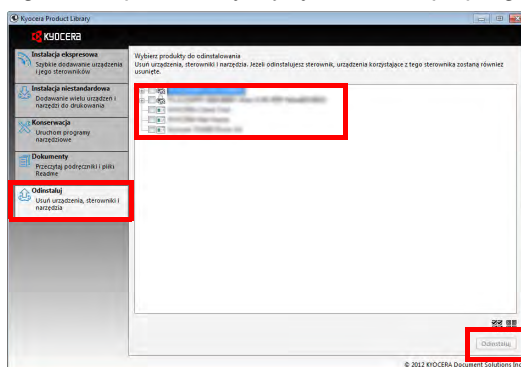

- 4 Wybierz oprogramowanie do usunięcia.
- 5 Kliknij przycisk **Odinstaluj**.
Zostanie uruchomiony program odinstalowujący.
- 6 Po wyświetleniu okna dialogowego zakończenia odinstalowywania kliknij przycisk **Zakończ**.
- 7 Jeżeli zostanie wyświetlony komunikat o konieczności ponownego uruchomienia komputera, należy wybrać opcję „tak” lub „nie”, a następnie kliknąć przycisk **Zakończ**.

Ustawienia urządzenia

Narzędzie KYOCERA Client Tool umożliwia konfigurowanie różnych ustawień urządzenia z poziomu komputera. Do instalacji narzędzia KYOCERA Client Tool należy użyć dysku *Product Library* dołączonego do urządzenia.

 **Notatka** Szczegółowe informacje na temat funkcji narzędzia KYOCERA Client Tool można znaleźć w podręczniku *KYOCERA Client Tool User Guide*.

Uzyskiwanie dostępu do narzędzia KYOCERA Client Tool

Należy uruchomić narzędzie KYOCERA Client Tool.



Funkcje narzędzia KYOCERA Client Tool

W poniższej tabeli przedstawiono funkcje narzędzia KYOCERA Client Tool.

Funkcja	Opis	Strona
KYOCERA Client Tool	Narzędzie KYOCERA Client Tool umożliwia szybki dostęp do często używanych funkcji i ustawień urządzenia oraz bieżącego stanu wszystkich obsługiwanych urządzeń. KYOCERA Client Tool pozwala również na zamówienie tonera, pobranie sterowników drukarki, uzyskanie dostępu do narzędzia KYOCERA Net Viewer, wyświetlenie witryny firmy oraz przejrzanie dokumentacji urządzenia.	2-29
Monitor stanu	Pozwala przeglądać stan urządzenia na pulpicie komputera.	2-33
Narzędzie ustawień fabrycznych	Pozwala rejestrować programy kopiowania, skanowania, faksowania i Okno wydruku.	2-35
Książka adresowa*	Pozwala rejestrować miejsca docelowe do wysyłania faksów.	2-44
Konfiguracja	Pozwala użytkownikom konfigurować ustawienia urządzenia, w tym opcje oszczędzania energii, ustawienia papieru i ustawienia sieciowe. Za pomocą tego narzędzia są również konfigurowane komunikaty wyświetlane przez narzędzie Monitor stanu.	2-54
Menu konserwacji	Pozwala wykonać czynności konserwacyjne urządzenia. Należy użyć w przypadku zmniejszenia jakości wydruku lub w celu regulacji położenia.	8-8

* Dotyczy tylko modeli FS-1120MFP, FS-1125MFP, FS-1320MFP i FS-1325MFP.

Ustawienia KYOCERA Client Tool

Ogólne

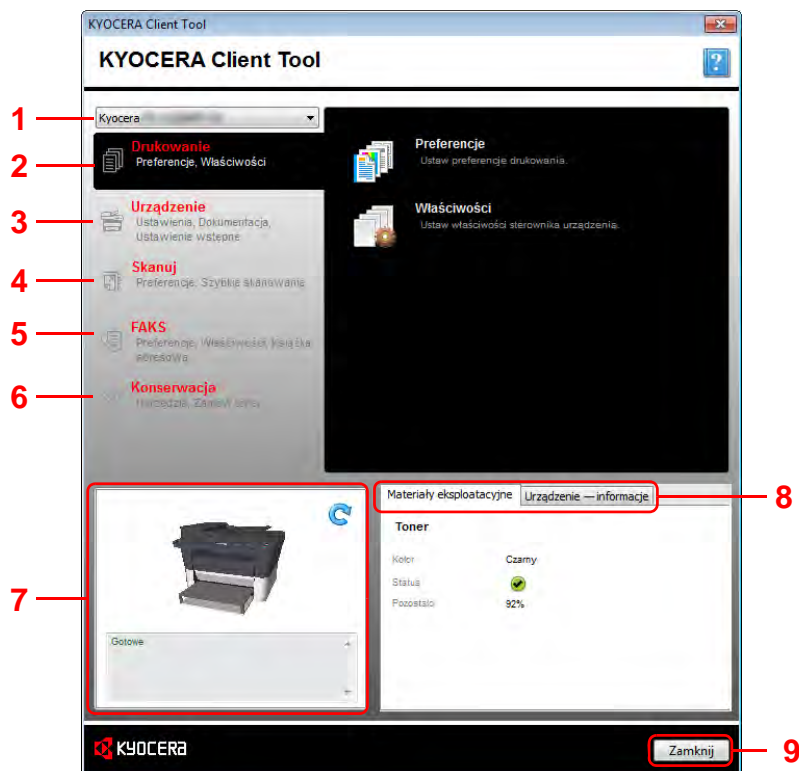

Nr	Pozycja	Opis	Strona
1	Lista urządzeń	Na liście u góry okna narzędzia KYOCERA Client Tool znajdują się wszystkie obsługiwane urządzenia, które są podłączone do komputera. Z listy można wybrać urządzenie w celu zapoznania się z jego właściwościami, a także wybrać dostępne opcje, takie jak konfiguracja, konserwacja oraz pobieranie sterowników.	—
2	Drukowanie	Karta Drukowanie umożliwia dostęp do preferencji drukowania i właściwości sterownika urządzenia. Aby otworzyć ustawienia, należy kliknąć polecenie Preferencje lub Właściwości .	2-30
3	Urządzenie	Karta Urządzenie umożliwia konfigurację urządzenia, przeglądanie dokumentacji, ponowne uruchamianie urządzenia oraz przywracanie domyślnych ustawień fabrycznych. Aby wyświetlić okno dialogowe Konfiguracja, należy kliknąć polecenie Konfiguracja . W oknie dialogowym można skonfigurować różne ustawienia urządzenia. Patrz podrozdział <i>Konfiguracja</i> na stronie 2-54.	2-31
4	Skanuj	Karta Skanuj umożliwia konfigurację ustawień sterownika TWAIN i Szybkiego skanowanie. Na tej karcie można również wykonać funkcje Skanuj do dokumentu PDF, Skanuj do wiadomości e-mail i Skanuj do folderu. Notatka Karta Skanuj jest wyświetlana tylko, gdy urządzenie jest podłączone za pomocą kabla USB.	2-31

Nr	Pozycja	Opis	Strona
5	FAKS	Karta FAKS umożliwia wybranie ustawień faksu i edycję miejsc docelowych zapisanych w Książka adresowa. Szczegółowe informacje można znaleźć w podrozdziale <i>Książka adresowa</i> na stronie 2-44. Notatka To ustawienie jest dostępne tylko w modelach FS-1120MFP, FS-1125MFP, FS-1320MFP i FS-1325MFP.	2-32
6	Konserwacja	Karta Konserwacja umożliwia uruchamianie narzędzia KYOCERA Net Viewer*, zamawianie pojemnika z tonerem, przeglądanie witryny firmy KYOCERA Document Solutions oraz pobieranie oprogramowania. Aby wyświetlić okno dialogowe Menu konserwacji , należy kliknąć polecenie Menu konserwacji. W oknie dialogowym można przeprowadzać czynności konserwacyjne urządzenia. Patrz podrozdział <i>Menu konserwacji</i> na stronie 8-8.	2-32
7	Stan urządzenia	W okienku przedstawiany jest obraz 3D wybranego urządzenia oraz jego bieżący stan. Aby odświeżyć stan urządzenia, należy kliknąć przycisk  (Odśwież).	—
8	Materiały eksploatacyjne	Karta Materiały eksploatacyjne umożliwia przeglądanie stanu tonera.	—
	Urządzenie — informacje	Karta Urządzenie — informacje umożliwia przeglądanie bieżących ustawień drukarki.	—
9	Zamknij	Przycisk Zamknij umożliwia zamknięcie narzędzia KYOCERA Client Tool.	—

* Aby można było uruchomić narzędzie **KYOCERA Net Viewer**, musi zostać zainstalowane narzędzie KYOCERA Net Viewer.

Karta Drukowanie

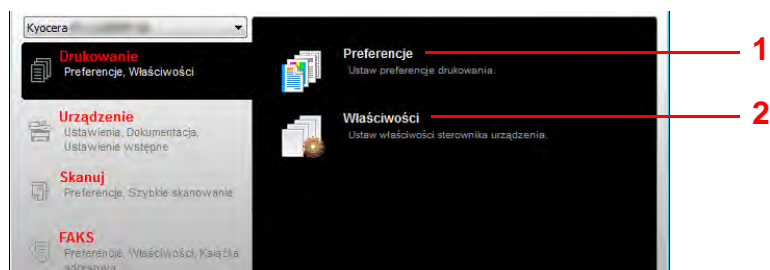

Nr	Pozycja	Opis
1	Preferencje	Służy do wyświetlania okna dialogowego Preferencje drukowania dla wybranego urządzenia.
2	Właściwości	Służy do wyświetlania okna dialogowego Właściwości dla wybranego urządzenia.

Karta Urządzenie

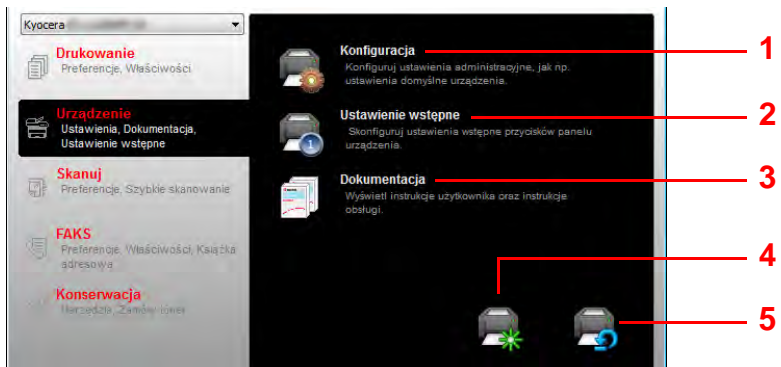

Nr	Pozycja	Opis	Strona
1	Konfiguracja	Służy do wyświetlania okna dialogowego Konfiguracja dla wybranego urządzenia.	2-54
2	Ustawienie wstępne	Służy do wyświetlania okna dialogowego Narzędzie ustawień fabrycznych dla wybranego urządzenia.	2-35
3	Dokumentacja	Służy do otwierania folderu z podręcznikami.	—
4	Ponowne włączenie urządzenia	Aby ponownie uruchomić urządzenie, należy kliknąć przycisk Ponowne włączenie urządzenia . Należy kliknąć przycisk Tak , aby potwierdzić. Musisz być zalogowany na swoim komputerze jako administrator.	—
5	Fabryczne ustawienie domyślne	Aby przywrócić ustawienia domyślne wszystkich właściwości wybranego modelu, należy kliknąć przycisk Fabryczne ustawienie domyślne . Należy kliknąć przycisk OK , aby potwierdzić. Musisz być zalogowany na swoim komputerze jako administrator.	—

Karta Skanuj

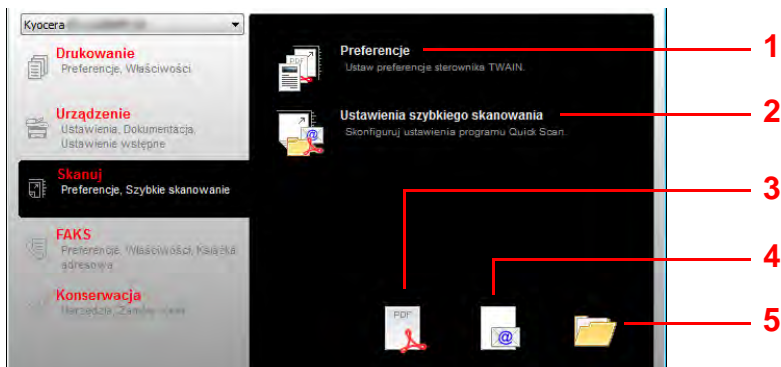

Nr	Pozycja	Opis	Strona
1	Preferencje	Służy do wyświetlania okna dialogowego sterownika TWAIN . W oknie dialogowym można ustawić domyślne wartości skanowania za pomocą sterownika TWAIN.	2-51
2	Ustawienia szybkiego skanowania	Służy do wyświetlania okna dialogowego Szybkie skanowanie .	2-51

Nr	Pozycja	Opis	Strona
3	Skanuj do dokumentu PDF	Służy do zapisywania zeskanowanego obrazu w formacie PDF.	5-4
4	Skanuj do wiadomości e-mail	Służy do załączania zeskanowanego obrazu do nowej wiadomości e-mail.	5-4
5	Skanuj do folderu	Służy do zapisywania zeskanowanego obraz w określonym folderze.	5-4



Notatka Podczas skanowania urządzenie musi być podłączone za pomocą kabla USB.

Karta FAKS

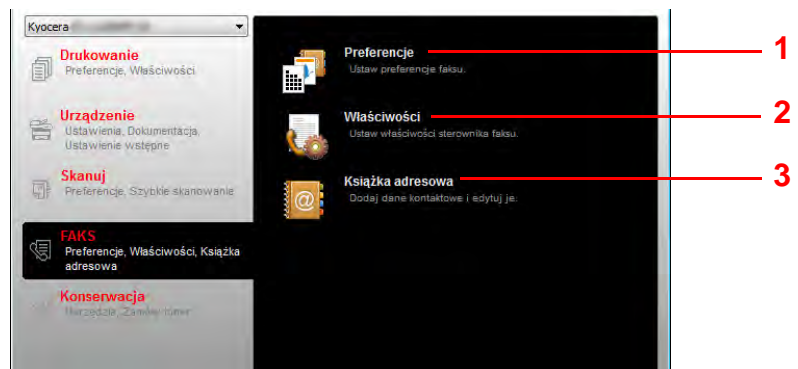

Nr	Pozycja	Opis	Strona
1	Preferencje	Służy do otwierania okna dialogowego Preferencje drukowania FAKSU.	7-42
2	Właściwości	Służy do otwierania okna dialogowego Właściwości FAKSU.	<i>Printer Driver User Guide</i>
3	Książka adresowa	Służy do wyświetlania okna dialogowego FAX Address Book Utility.	2-44

Karta Konserwacja

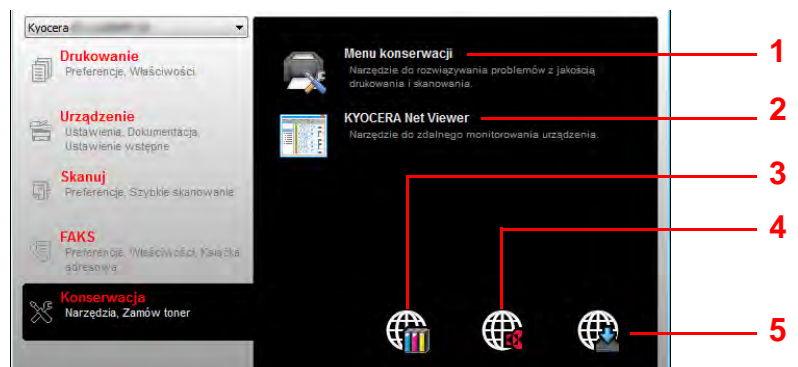

Nr	Pozycja	Opis	Strona
1	Menu konserwacji	Służy do wyświetlania okna dialogowego Menu konserwacji.	8-8
2	KYOCERA Net Viewer	Służy do otwierania narzędzia KYOCERA Net Viewer.*	<i>KYOCERA Net Viewer User Guide</i>

Nr	Pozycja	Opis	Strona
3	Zamawianie toneru	Pojemnik z tonerem można zamówić, wysyłając wiadomość e-mail lub składając zamówienie w witrynie. Po kliknięciu przycisku Zamawianie toneru dostępne są poniższe opcje: <ul style="list-style-type: none"> Wyślij e-mail Należy użyć domyślnego adresu e-mail lub wprowadzić inny adres e-mail, a następnie kliknąć przycisk OK, aby otworzyć domyślny program poczty elektronicznej. Otwórz witrynę Należy użyć domyślnego adresu internetowego lub wprowadzić inny adres, a następnie kliknąć przycisk OK, aby otworzyć domyślną przeglądarkę internetową. 	—
4	Kyocera Online	Służy do otwierania witryny firmy Kyocera.	—
5	Pobieranie sterowników	Służy do otwierania strony pobierania sterowników i oprogramowania. Można pobrać oprogramowanie i znaleźć autoryzowanego sprzedawcę.	—

* Aby można było uruchomić narzędzie **KYOCERA Net Viewer**, musi zostać zainstalowane narzędzie KYOCERA Net Viewer.

Monitor stanu

Po zainstalowaniu narzędzia KYOCERA Client Tool stan urządzenia można sprawdzać za pomocą ikony narzędzia Monitor stanu.

Ikona narzędzia Monitor stanu, wyświetlana w dolnym prawym rogu ekranu, umożliwia wyświetlanie komunikatów dotyczących stanu drukarki.

Podgląd ekranu

Ikona narzędzia Monitor stanu wygląda następująco.

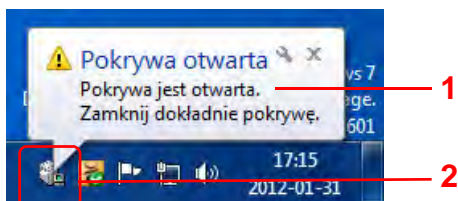

Nr	Pozycja	Opis
1	Okno wyskakujące	Jeżeli wystąpi zdarzenie wymagające powiadomienia, zostanie wyświetlone okno wyskakujące. Rodzaje zdarzeń wymagających powiadomienia można ustawiać w oknie dialogowym Konfiguracja. Patrz podrozdział <i>Konfiguracja</i> na stronie 2-54.
2	Ikona narzędzia Monitor stanu	Ikona narzędzia Monitor stanu jest wyświetlana na pasku zadań po uruchomieniu narzędzia Monitor stanu.

Kiedy ikona Monitor stanu jest aktywna, opcje narzędzia KYOCERA Client Tool można ustawiać po kliknięciu prawym klawiszem myszy na ikonie na pasku zadań.

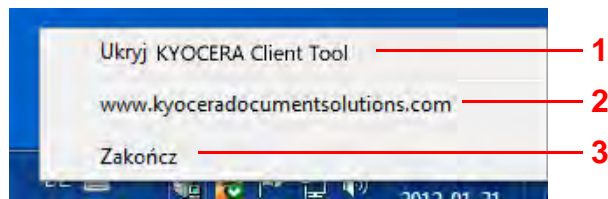

Nr	Pozycja	Opis
1	Pokaż/Ukryj KYOCERA Client Tool	Służy do ukrywania i pokazywania narzędzia KYOCERA Client Tool.
2	(Adres URL)	Służy do otwierania witryny firmy Kyocera.
3	Zakończ	Służy do zamykania narzędzia KYOCERA Client Tool i usuwania ikony narzędzia Monitor stanu z paska zadań.

Ustawienia domyślne i ustawienia programów

W tym podrozdziale omówiono ustawienia domyślnie i programy kopiowania, skanowania, faksowania i Okno wydruku. Jeżeli pewne ustawienia są często zmieniane, warto zarejestrować je w programie.

Ustawienia domyślne

W tym podrozdziale opisano ustawienia domyślne funkcji.

Funkcje	Opis
Kopiuuj	Domyślne ustawienia funkcji kopiowania są zmieniane w oknie dialogowym Konfiguracja. Szczegółowe informacje można znaleźć w podrozdziale <i>Konfiguracja</i> na stronie 2-54.
Okno wydruku	Nie można zmieniać ustawień domyślnych skrzynki Okno wydruku. Drukowane jest zadanie przechowywane w skrzynce Default. Do wyboru skrzynki Okno wydruku używany jest program. Patrz podrozdział <i>Ustawienia programu</i> na stronie 2-35.
Skanowanie z panelu operacyjnego	Nie można zmieniać ustawień domyślnych Skanowanie z panelu operacyjnego. Do zmiany ustawień jest używany program. Patrz podrozdział <i>Ustawienia programu</i> na stronie 2-35.
FAKS	Domyślne ustawienia funkcji faksowania są zmieniane w oknie dialogowym Konfiguracja. Szczegółowe informacje można znaleźć w podrozdziale <i>Konfiguracja</i> na stronie 2-54.

Ustawienia programu

Jeżeli pewne ustawienia są często zmieniane, można zarejestrować te ustawienia w programie. Aby wczytać te ustawienia i funkcje, można po prostu wybrać żądany numer programu.

Programy można rejestrować na komputerze za pomocą Narzędzia ustawień fabrycznych. Narzędzie ustawień fabrycznych jest funkcją narzędzia KYOCERA Client Tool. Każda funkcja urządzenia umożliwia zarejestrowanie trzech programów.

W tym podrozdziale omówiono rejestrowanie programu. Więcej informacji o rejestrowaniu programów poszczególnych funkcji można znaleźć w:

- Kopiuuj: *Podstawowa obsługa* na stronie 3-2
- Skanuj: *Skanowanie z panelu operacyjnego* na stronie 5-2
- FAKS: *Podstawowa procedura transmisji* na stronie 7-13
- Okno wydruku: *Drukowanie ze skrzynki Print Box* na stronie 4-7

Uruchamianie Narzędzia ustawień fabrycznych

- 1 Uruchom narzędzie KYOCERA Client Tool, jak opisano w podrozdziale *Uzyskiwanie dostępu do narzędzia KYOCERA Client Tool* na stronie 2-28.
- 2 Kliknij przycisk **Ustawienie wstępne** na karcie **Urządzenie**. Zostanie otwarte Narzędzie ustawień fabrycznych.

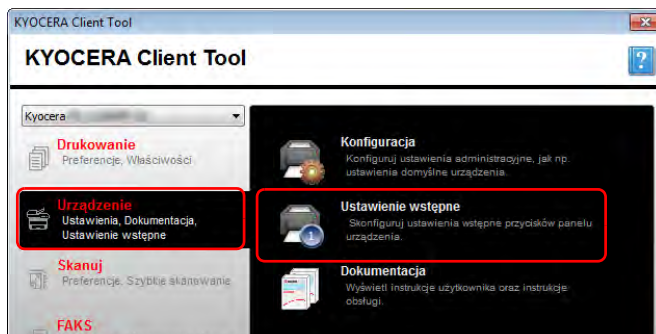



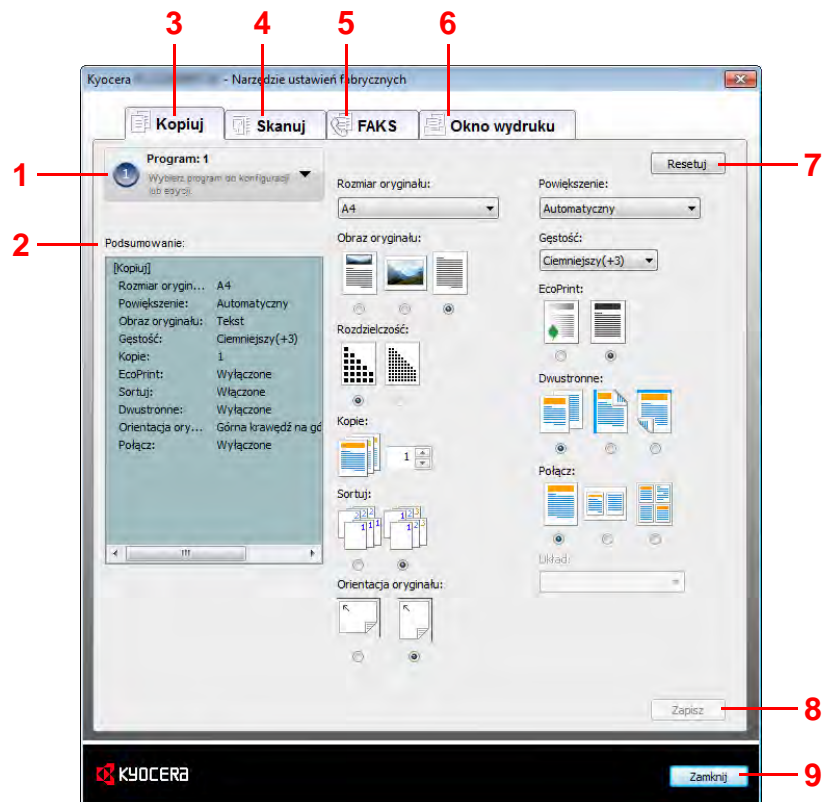



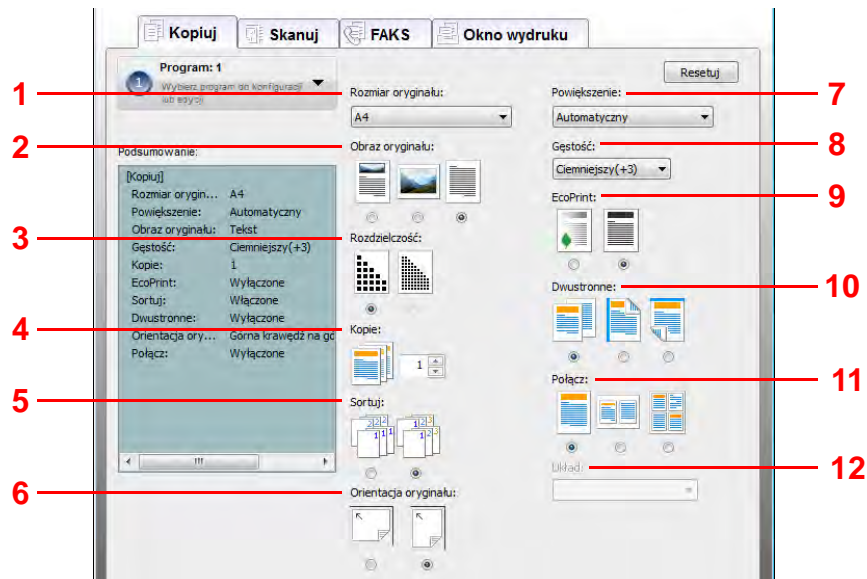

Ogólne













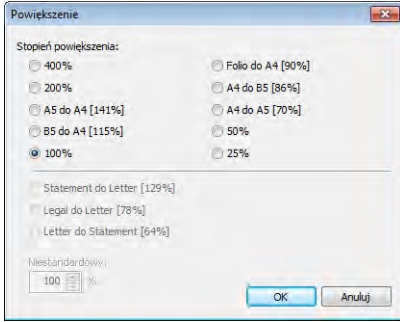
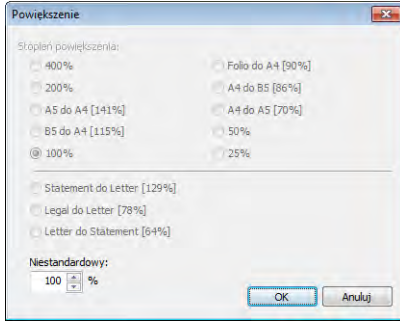

Nr	Pozycja	Opis	Strona
1	Numer programu	Służy do wyboru numeru programu (od 1 do 3), który ma być zarejestrowany. Po wybraniu numeru programu w prawym okienku wyświetlane są ustawienia zarejestrowane w tym programie.	—
2	Podsumowanie	Służy do wyświetlania listy ustawień w wybranym programie.	—
3	Kopiuuj	Służy do rejestracji programów funkcji kopiowania.	2-37
4	Skanuj	Służy do rejestracji programów funkcji skanowania.	2-39
5	FAKS	Służy do rejestracji programów funkcji faksowania. Notatka To ustawienie jest dostępne tylko w modelach FS-1120MFP, FS-1125MFP, FS-1320MFP i FS-1325MFP.	2-41
6	Okno wydruku	Służy do rejestracji programów skrzynki Okno wydruku.	2-42
7	Resetuj	Służy do przywracania domyślnych ustawień programu.	—
8	Zapisz	Służy do zapisywania ustawień.	—
9	Zamknij	Służy do zamykania narzędzia Narzędzie ustawień fabrycznych.	—

Karta Kopiuj



Nr	Pozycja	Opis
1	Rozmiar oryginału	Służy do wyboru rozmiaru oryginałów przeznaczonych do skanowania. Wartość: Executive, Letter, Legal, A4, A5, A6, B5 (JIS), B5 (ISO), Niestandardowy, 216 x 340 mm, Oficio II, 16K, Statement, Folio Notatka Więcej informacji o rozmiarze Niestandardowy można znaleźć w podrozdziale <i>Konfiguracja</i> na stronie 2-54.
2	Obraz oryginału	Służy do wyboru jakości obrazu odpowiadającej rodzajowi oryginału. Wartość:    Tekst i zdjęcia Zdjęcie Tekst
3	Rozdzielczość	Rozdzielczość można wybrać, jeżeli wybrano wartość Tekst i zdjęcia dla opcji Obraz oryginału . Ustawienie 600 dpi umożliwia uzyskanie dobrego stopnia reprodukcji drobnego tekstu i linii w oryginałach, na których znajdują się tekst i zdjęcia. Wartość:   300 dpi 600 dpi Notatka Jeżeli wybrano wartości Zdjęcie i Tekst dla opcji Obraz oryginału , rozdzielczość jest ustawiana na stałe na 300 dpi .
4	Kopie*	Służy do ustawiania domyślnej liczby kopii. Wartość: Od 1 do 99
5	Sortuj	Służy do skanowania wielu oryginałów i tworzenia gotowych zestawów kopii zgodnie z numeracją stron. Wartość:   Wyłączone Włączone

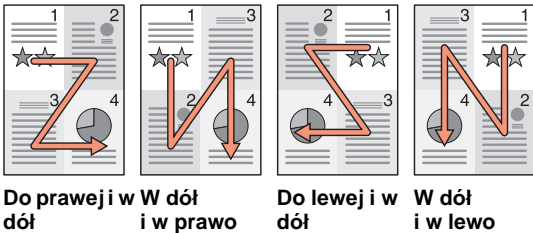

Nr	Pozycja	Opis
6	Orientacja oryginału	<p>Służy do wyboru orientacji górnej krawędzi oryginału, aby można było skanować w poprawnym kierunku.</p> <p>Wartość:  </p> <p>Górna krawędź z lewej Górna krawędź na górze</p>
7	Powiększenie	<p>Służy do regulacji przybliżenia w celu zmniejszania lub powiększania obrazu oryginału.</p> <p>Wartość: 100%, Automatyczny, Niestandardowy, Ustalony</p> <p>Po wybraniu wartości Niestandardowy lub Ustalony zostanie wyświetlone okno Powiększenie.</p> <div style="display: flex; justify-content: space-around;"> <div style="text-align: center;">  <p>Stoień powiększenia (Ustalony)</p> <p>Służy do dopasowania obrazu do dostępnych rozmiarów.</p> </div> <div style="text-align: center;">  <p>Niestandardowy*</p> <p>Służy do określania rozmiaru obrazu w zakresie od 25% do 400% rozmiaru oryginału, w przyrostach co 1%.</p> </div> </div>
8	Gęstość	<p>Służy do dopasowywania gęstości do jednego z 7 poziomów.</p> <p>Wartość: Jaśniejszy (-3), Jaśniejszy (-2), Jaśniejszy (-1), Normalny (0), Ciemniejszy (+1), Ciemniejszy (+2), Ciemniejszy (+3)</p>
9	EcoPrint	<p>Funkcja EcoPrint umożliwia oszczędzanie tonera podczas drukowania. Powinna być używana do drukowania kopii testowych lub w innych przypadkach, gdy wysoka jakość druku nie jest wymagana.</p> <p>Wartość:  </p> <p>Włączone Wyłączone</p>
10	Dwustronne	<p>Służy do wyboru kopiowania dwustronnego.</p> <p>Wartość:   </p> <p>Pojedyncze Łączenie z lewej/prawej Łączenie z góry</p> <p>Notatka To ustawienie jest dostępne tylko w modelach FS-1025MFP, FS-1125MFP i FS-1325MFP.</p>
11	Połącz	<p>Służy do łączenia 2 lub 4 arkuszy oryginału w 1 skopiowaną stronę.</p> <p>Wartość:   </p> <p>Wyłączone 2w1 4w1</p>

Nr	Pozycja	Opis
12	Układ	<p>Można wybrać układ stron.</p> <p>Wartość: 2w1</p>  <p>4w1</p>  <p>Notatka Szczegółowe informacje na temat układu strony można znaleźć w podrozdziale <i>Połącz</i> na stronie 3-10.</p>

* Nie można wprowadzać znaków innych niż cyfry. Jeżeli wprowadzona liczba wykracza poza dozwolony zakres, ustawiona zostanie wartość maksymalna lub minimalna.

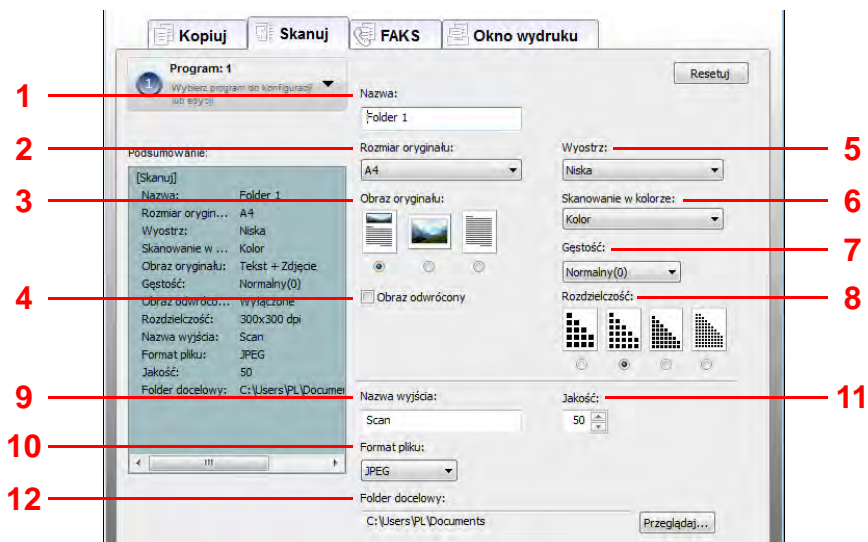
Karta Skanuj







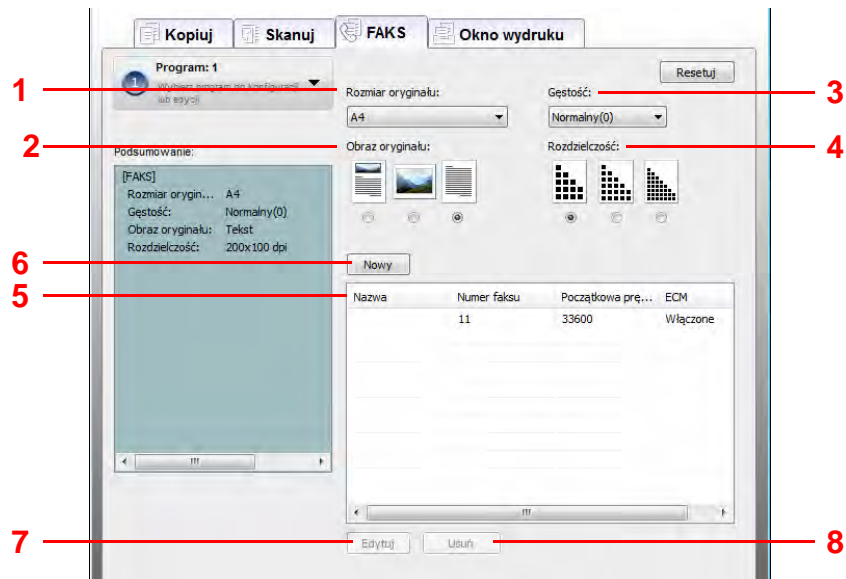

Nr	Pozycja	Opis
1	Nazwa	Służy do wprowadzania nazwy programu. Nazwa jest wyświetlana na wyświetlaczu komunikatów na panelu operacyjnym urządzenia. Można wprowadzić maksymalnie 18 znaków.
2	Rozmiar oryginału	Służy do wyboru rozmiaru oryginałów przeznaczonych do skanowania. Wartość: Executive, Letter, Legal, A4, A5, A6, B5 (JIS), B5 (ISO), Niestandardowy, 216 x 340 mm, Oficio II, 16K, Statement, Folio Notatka Więcej informacji o rozmiarze Niestandardowy można znaleźć w podrozdziale <i>Konfiguracja</i> na stronie 2-54.
3	Obraz oryginału	Służy do wyboru jakości obrazu odpowiadającej rodzajowi oryginału. Wartość:    Tekst i zdjęcia Zdjęcie Tekst
4	Obraz odwrócony	Po włączeniu funkcji kolory obrazu są odwracane.

Nr	Pozycja	Opis
5	Wyostrz	Służy do regulacji ostrości obrazu. Wartość: Brak, Niska, Średnia, Wysoka, Z ekranu (rozmycie krawędzi i zmniejszenie ostrości)
6	Skanowanie w kolorze	Służy do wyboru trybu koloru. Wartość: Monochromatyczny, Skala szarości, Kolor
7	Gęstość	Służy do wyboru gęstości. Wartość: Jaśniejszy (-3), Jaśniejszy (-2), Jaśniejszy (-1), Normalny (0), Ciemniejszy (+1), Ciemniejszy (+2), Ciemniejszy (+3)
8	Rozdzielczość	Służy do wyboru rozdzielczości skanowania. Wartość:  200x200 dpi 300x300 dpi 400x400 dpi 600x600 dpi
9	Nazwa wyjścia	Służy do przydzielania nazwy do zeskanowanych obrazów. Jeżeli skanowanych jest wiele stron, na końcu nazwy pliku dodawana jest trzycyfrowa liczba, tj. skan_001, skan_002 itd. Można wprowadzić maksymalnie 16 znaków.
10	Format pliku	Służy do określania formatu pliku obrazu. Wartość: BMP, JPEG, PNG, TIFF, PDF
11	Jakość	Służy do ustawiania jakości, jeżeli dla opcji Format pliku wybrano wartość JPEG . Ustawienie jest niedostępne w przypadku innych formatów. Wartość: Od 1 do 100 Notatka Nie można wprowadzać znaków innych niż cyfry. Jeżeli wprowadzona liczba wykracza poza dozwolony zakres, ustawiona zostanie wartość maksymalna lub minimalna.
12	Folder docelowy	Służy do wprowadzania ścieżki folderu, w którym zeskanowany obraz ma być zapisany. Domyślne wartości to albo C:\Użytkownicy\ <użytkownik>\Moje dokumenty (w systemie Windows Vista/Windows 7), albo C:\Documents and Settings\<użytkownik>\Moje dokumenty (w systemie Windows XP). Aby wybrać folder, należy kliknąć przycisk Przełączaj w celu otwarcia okna Przełączaj w poszukiwaniu folderu.</użytkownik></użytkownik>

Karta FAKS

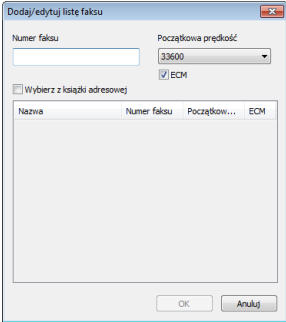

Nr	Pozycja	Opis
1	Rozmiar oryginału	Służy do wyboru rozmiaru oryginałów przeznaczonych do skanowania. Wartość: Executive, Letter, Legal, A4, A5, A6, B5 (JIS), B5 (ISO), Niestandardowy, 216 x 340 mm, Oficio II, 16K, Statement, Folio Notatka Więcej informacji o rozmiarze Niestandardowy można znaleźć w podrozdziale <i>Konfiguracja</i> na stronie 2-54.
2	Obraz oryginału	Służy do wyboru jakości obrazu odpowiadającej rodzajowi oryginału. Wartość:    Tekst i zdjęcia Zdjęcie Tekst
3	Gęstość	Służy do dopasowywania gęstości do jednego z 7 poziomów. Wartość: Jaśniejszy (-3), Jaśniejszy (-2), Jaśniejszy (-1), Normalny (0), Ciemniejszy (+1), Ciemniejszy (+2), Ciemniejszy (+3)
4	Rozdzielczość	Służy do wyboru rozdzielczości skanowania. Wartość:    200x100 dpi 200x200 dpi 200x400 dpi
5	Lista miejsc docelowych	Służy do wyświetlania miejsca docelowego.

Nr	Pozycja	Opis
6	Nowy	Służy do otwierania okna dialogowego Dodaj/edytuj listę faksu .
7	Edytuj	 <p>Nowe miejsce docelowe można dodać, klikając przycisk Nowy. Aby edytować miejsce docelowe, należy wybrać miejsce docelowe z listy i kliknąć przycisk Edytuj. Zostaną wyświetlone miejsca docelowe przechowywane w Książka adresowa urządzenia.</p> <ul style="list-style-type: none"> Bezpośrednie wprowadzanie numeru faksu Wprowadź numer faksu i skonfiguruj ustawienia Początkowa prędkość transmisji i ECM. Wybieranie z Książka adresowa Zaznacz pole wyboru Wybierz z książki adresowej, a następnie wybierz jedno z wyświetlonych miejsc docelowych. <p>Notatka Można dodać maksymalnie 100 miejsc docelowych. Jeżeli z Książka adresowa wybrana zostanie grupa miejsc docelowych, zostanie przekształcona na miejsca docelowe.</p> <p>Aby potwierdzić wybór miejsca docelowego lub zmienić i powrócić na kartę FAKS, należy kliknąć przycisk OK.</p>
8	Usuń	Aby usunąć miejsce docelowe, należy wybrać miejsce docelowe z listy i kliknąć przycisk Usuń .

Karta Okno wydruku

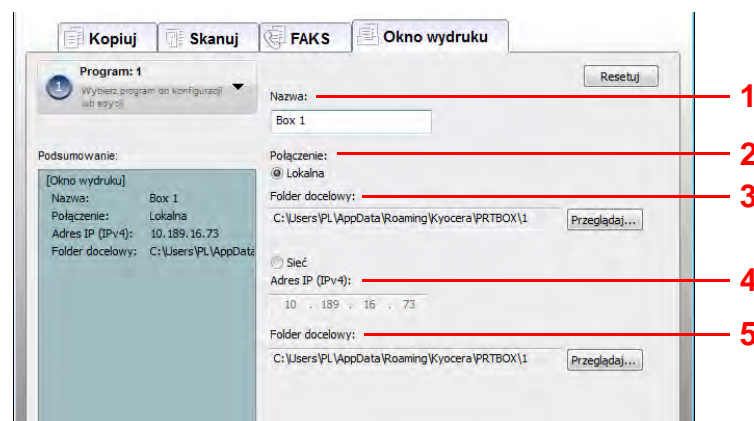

Nr	Pozycja	Opis
1	Nazwa	Służy do wprowadzania nazwy programu. Nazwa jest wyświetlana na wyświetlaczu komunikatów na panelu operacyjnym urządzenia. Można wprowadzić maksymalnie 18 znaków.
2	Połączenie	Służy do wyboru interfejsu używanego do połączenia z urządzeniem. Wartość: Lokalna , Sieć
3	Folder docelowy (lokalny)	Służy do wprowadzania ścieżki folderu, który ma być używany jako skrzynka Okno wydruku. Program 1 to Box 1, Program 2 to Box 2, a Program 3 to Box 3. Aby wybrać folder, należy kliknąć przycisk Przeglądaj w celu otwarcia okna Przeglądaj w poszukiwaniu folderu .
4	Adres IP (IPv4)	Służy do wprowadzania adresu IP komputera, na którym znajduje się skrzynka Okno wydruku. Wartość: ###.###.###.### Ustawienie jest dostępne, jeżeli dla opcji Połączenie wybrano wartość Sieć .

Nr	Pozycja	Opis
5	Folder docelowy (sieciowy)	Służy do wprowadzania ścieżki folderu, który ma być używany jako skrzynka Okno wydruku. Program 1 to Box 1, Program 2 to Box 2, a Program 3 to Box 3. Aby wybrać folder, należy kliknąć przycisk Przełóżaj w celu otwarcia okna Przełóżaj w poszukiwaniu folderu . Ustawienie jest dostępne, jeżeli dla opcji Połączenie wybrano wartość Sieć .

Książka adresowa

Miejsca docelowe do wysyłania faksów można edytować w książce adresowej. Książka adresowa. To ustawienie jest dostępne tylko w modelach FS-1120MFP, FS-1125MFP, FS-1320MFP i FS-1325MFP.

Uzyskiwanie dostępu do narzędzia FAX Address Book Utility

- 1 Uruchom narzędzie KYOCERA Client Tool, jak opisano w podrozdziale *Uzyskiwanie dostępu do narzędzia KYOCERA Client Tool* na stronie 2-28.
- 2 Kliknij przycisk **Książka adresowa** na karcie **FAKS**. Zostanie wyświetlone narzędzie FAX Address Book Utility.

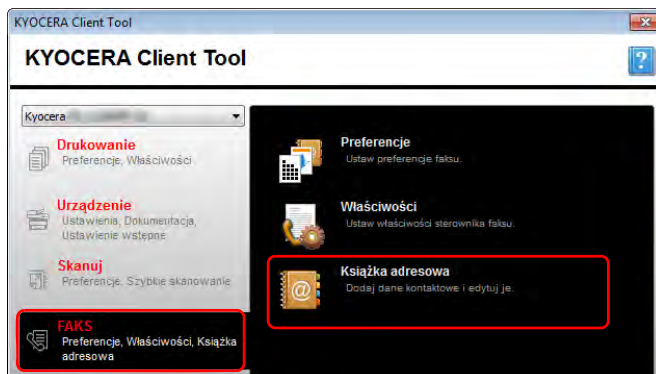

Przegląd

Książka adresowa jest używana w sposób następujący.

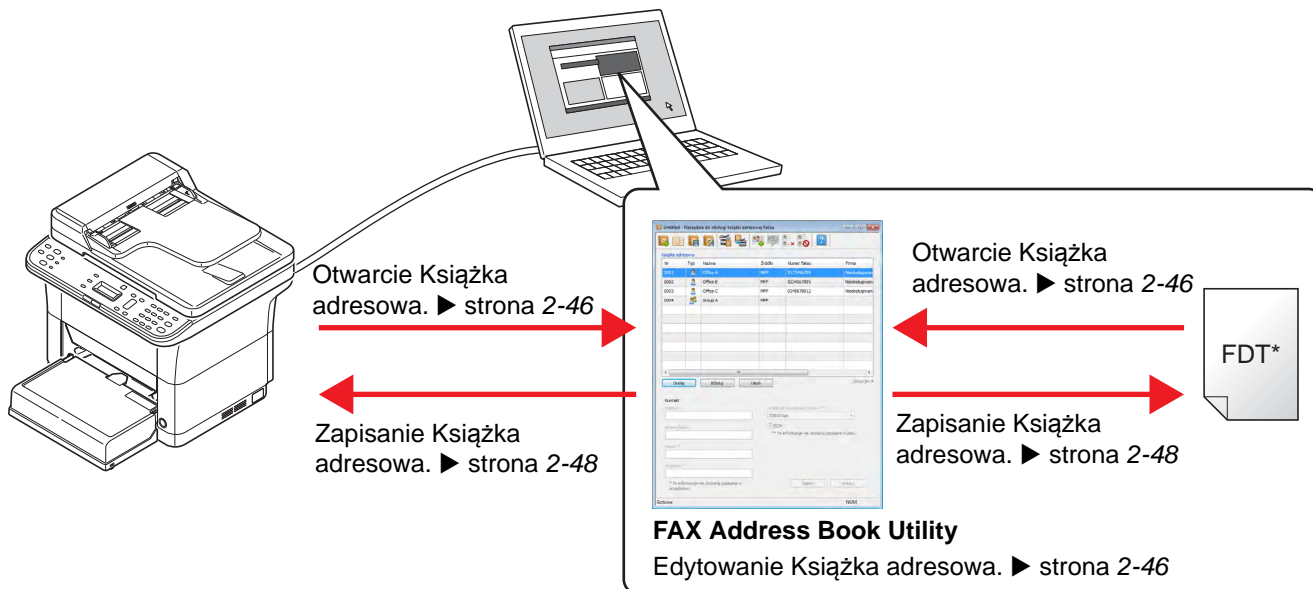

Notatka Plik FDT jest formatem pliku Książka adresowa używanym do faksów. Książka adresowa może być eksportowana do innego faksu w formacie pliku PDT.

Okno dialogowe FAX Address Book Utility

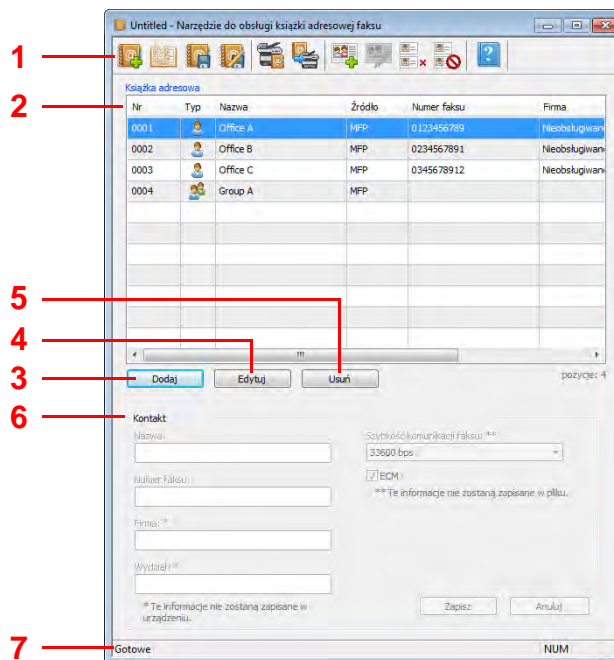

Nr	Pozycja	Opis	Strona
1	Główny pasek narzędzi	Służy do uzyskiwania dostępu do wybranych ważnych funkcji.	—
2	Lista Książka adresowa	Służy do wyświetlania wszystkich adresów i wpisów grup z Książka adresowa.	—
3	Dodaj	Służy do dodawania nowego wpisu do listy.	2-46
4	Edytuj	Służy do zmiany wpisu zaznaczonego na liście.	2-47
5	Usuń	Służy do usuwania wpisu zaznaczonego na liście.	2-47
6	Kontakt	Aby dodać kontakt do Książki adresowej, należy wprowadzić wartości w polach Nazwa , Numer faksu , Firma i Wydział , a następnie skonfigurować ustawienia Szybkość komunikacji faksu i ECM . Pola są dostępne po kliknięciu przycisku Dodaj lub Edytuj . Notatka Pola Nazwa , Firma i Wydział są wyświetlane na stronie tytułowej podczas wysyłania faksu. Pola Firma i Wydział nie są zapisywane w urzędzeniu, a wartości ustawień Szybkość komunikacji faksu i ECM nie są zapisywane w pliku.	2-46
7	Pasek stanu	Służy do pokazywania bieżącego stanu menu.	—

Otwieranie Książki adresowej

Aby można było edytować Książkę adresową, należy ją najpierw otworzyć.

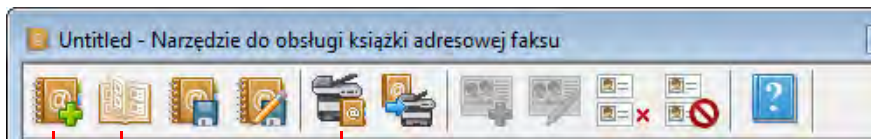

- Służy do tworzenia nowej Książki adresowej.
- Służy do otwierania Książki adresowej z pliku FDT.
- Służy do wczytywania Książka adresowa z urządzenia.

Edytowanie Książki adresowej

Można dodawać i edytować wpisy znajdujące się w Książce adresowej. Do książki można dodać łącznie 120 kontaktów i grup.

Dodawanie kontaktu

1 Kliknij przycisk **Dodaj**.

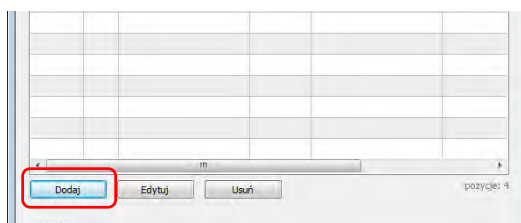

2 Wprowadź informacje dotyczące wpisu.

1 - Nazwa: [input field]

2 - Numer faksu: [input field]

3 - Szybkość komunikacji faksu: 33600 bps

4 - ECM

5 - Zapisz

6 - Anuluj

** Te informacje nie zostaną zapisane w pliku.

Nr	Pozycja	Opis
1	Nazwa	Pole Nazwa służy do wprowadzania nazwy. Można wprowadzić maksymalnie 32 znaki.
2	Numer faksu	Pole Numer faksu służy do wprowadzania numeru faksu. Można wprowadzić maksymalnie 32 znaki.
3	Szybkość komunikacji faksu	Służy do konfiguracji początkowej prędkości transmisji. Wartość: 9600 b/s, 14400 b/s, 33600 b/s Notatka Zalecane jest używanie ustawienia domyślnego.
4	ECM	Służy do włączania komunikacji ECM. ECM (tryb poprawiania błędów) to funkcja automatycznego wysyłania ponownego obrazu, który został nieprawidłowo wysłany lub odebrany z powodu wystąpienia zakłóceń na linii telefonicznej podczas transmisji.
5	Zapisz	Służy do zapisywania wprowadzonych informacji.
6	Anuluj	Służy do odrzucania wprowadzonych informacji.

3 Kliknij przycisk **Zapisz**. Nowy wpis jest wyświetlany na górze listy.

Dodawanie grupy

- 1 Kliknij przycisk **Dodaj grupę**.

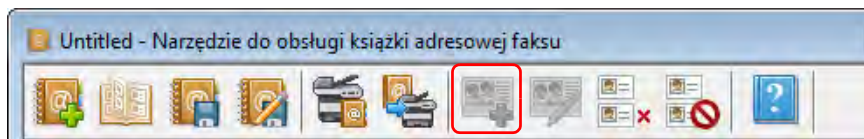

- 2 Wprowadź informacje dotyczące dodawanej grupy.

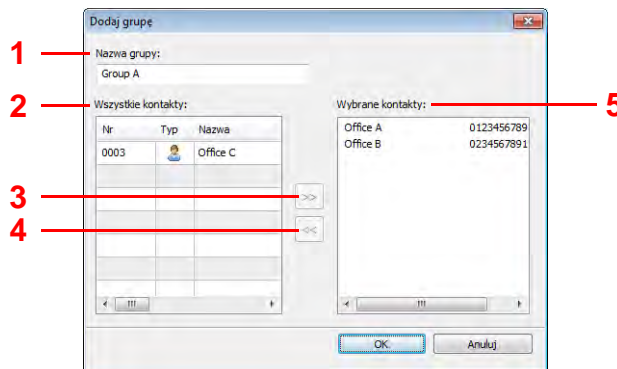

Nr	Pozycja	Opis
1	Nazwa grupy	Służy do wprowadzania nazwy grupy. Nazwa będzie wyświetlana na liście Książka adresowa. Można wprowadzić maksymalnie 32 znaki.
2	Wszystkie kontakty	Służy do pokazywania wszystkich wpisów (tylko kontaktów) znajdujących się w otwartej Książka adresowa.
3	>>	Służy do przenoszenia wpisu zaznaczonego na liście Wszystkie kontakty do listy Wybrane kontakty . Można zaznaczyć do 100 miejsc docelowych.
4	<<	Służy do usuwania wpisu z listy Wybrane kontakty i przenoszenia go na listę Wszystkie kontakty .
5	Wybrane kontakty	Służy do pokazywania wpisów przydzielonych do grupy.

- 3 Kliknij przycisk **OK**, aby dodać grupę i zamknąć okno dialogowe Dodaj grupę. Kliknij przycisk **Anuluj**, aby zamknąć okno dialogowe Dodaj grupę bez dodawania grupy.

Edytowanie wpisów Książki adresowej

- Edytowanie wpisu kontaktu

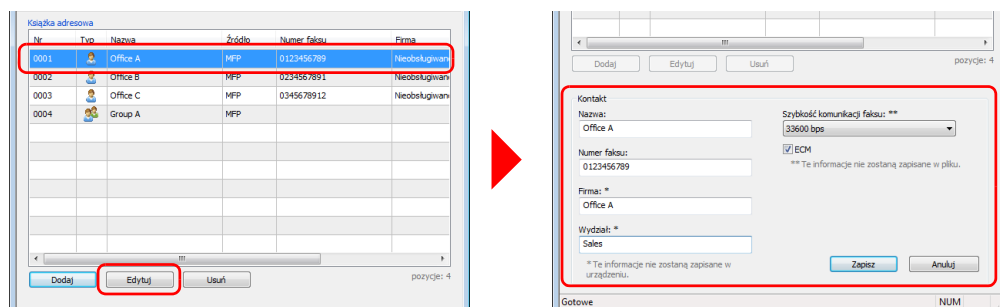

Zaznacz wpis kontaktu, który ma być edytowany, i kliknij przycisk **Edytuj**. Zmień wpis kontaktu, a następnie kliknij przycisk **Zapisz**.

Więcej informacji na temat wpisów kontaktów można znaleźć w podrozdziale *Dodawanie kontaktu* na stronie 2-46.

- Edytowanie wpisu grupy

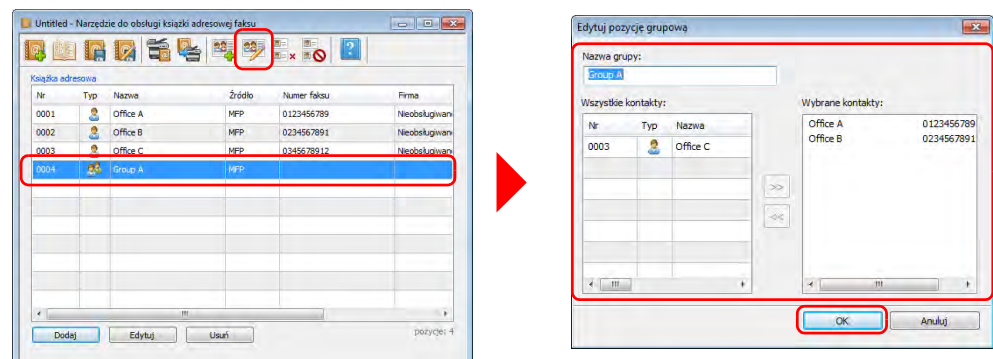

Zaznacz wpis grupy, która ma być edytowana, i kliknij przycisk **Edytuj grupową**. Zostanie wyświetlone okno dialogowe **Edytuj pozycję grupową**. Zmień wpis grupy, a następnie kliknij przycisk **OK**.

 **Notatka** Okno dialogowe **Edytuj pozycję grupową** można również otworzyć, klikając dwukrotnie wpis grupy, która ma być edytowana.

Więcej informacji na temat wpisów grup można znaleźć w podrozdziale *Dodawanie grupy* na stronie 2-47.

- Usuwanie wpisu

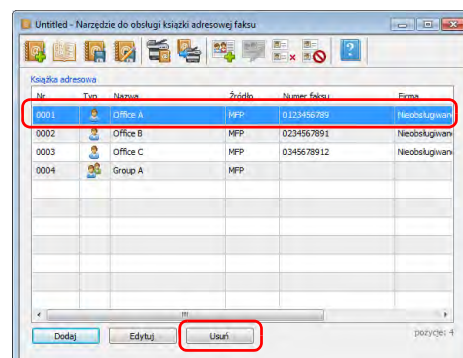

Zaznacz wpis, który ma być usunięty, a następnie kliknij przycisk **Usuń**.

Zapisywanie Książka adresowa

Po zakończeniu edycji Książka adresowa należy zapisać Książka adresowa w urządzeniu lub w pliku FDT.

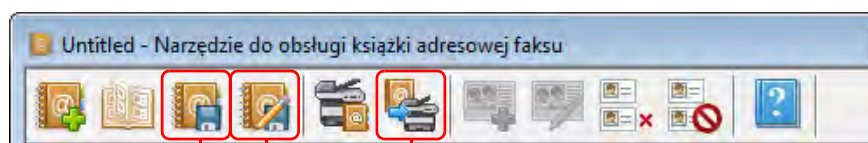

Służy do zapisywania Książka adresowa w urządzeniu.

Służy do zapisywania Książka adresowa w pliku FDT o innej nazwie.

Służy do zapisywania Książka adresowa w pliku FDT.

Rejestrowanie listy odrzuconych

Możliwe jest zarejestrowanie listy odrzuconych dot. funkcji Ograniczenie odb.

Faksy odbierane z numerów faksu znajdujących się na liście odrzuconych numerów (zablokowanych) będą odrzucane. Można również odrzucać fakсы pochodzące od nadawców, którzy posiadają zastrzeżony numer.

Aby włączyć funkcję Ograniczenie odb., należy włączyć ograniczenie odbioru na liście odrzuconych. Więcej informacji można znaleźć w podrozdziale *Ograniczenie odbioru* na stronie 7-36.

- 1 Kliknij przycisk **Blokuj numery**.

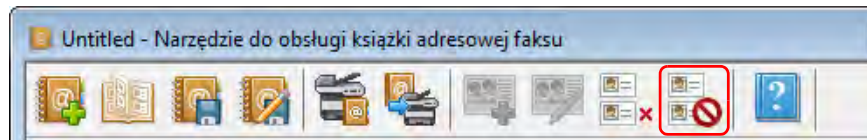

Notatka Odrzucone numery (zablokowane) są przechowywane w urządzeniu. Aby wczytać numery przechowywane w urządzeniu, należy kliknąć przycisk **Blokuj numery**.

- 2 Wprowadź odrzucone numery (zablokowane).

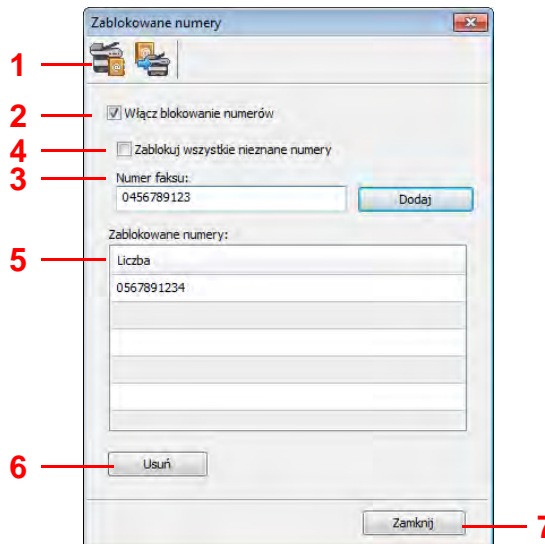

Nr	Pozycja	Opis
1	Załaduj z urządzenia	Służy do wczytywania odrzuconych numerów (zablokowanych) z urządzenia.
2	Włącz blokowanie numerów	Służy do włączania odrzucania odbioru faksów z numerów zablokowanych. Aby włączyć to ustawienie, należy zaznaczyć to pole wyboru i skonfigurować ustawienie <i>Lista odrzuconych</i> , jak opisano w podrozdziale <i>Ustawienia ograniczenia odbioru</i> na stronie 7-36.
3	Numer faksu	Służy do wprowadzania numeru faksu, z którego odbierane faksy będą odrzucane. Można wprowadzić maksymalnie 20 znaków. Aby dodać numer do listy u dołu ekranu, należy kliknąć przycisk Dodaj .
4	Zablokuj wszystkie nieznane numery	Służy do włączania odrzucania odbioru faksów pochodzących od nadawców, którzy posiadają zastrzeżony numer. Aby włączyć to ustawienie, należy zaznaczyć to pole wyboru i skonfigurować ustawienie <i>Odrzuć</i> , jak opisano w podrozdziale <i>Nieznany numer odbioru</i> na stronie 7-36.
5	Lista Zablokowanych numerów	Służy do pokazywania numerów, które zostały zarejestrowane jako odrzucone numery (zablokowane). Można zarejestrować do 10 numerów.
6	Usuń	Aby usunąć numery z listy odrzuconych numerów (zablokowanych), należy zaznaczyć je na liście i kliknąć przycisk Usuń .
7	Anuluj	Służy do zamykania okna dialogowego bez zmiany listy odrzuconych numerów (zablokowanych).

- 3 Kliknij przycisk **Zapisz w urządzeniu**, aby zapisać listę odrzuconych numerów w urządzeniu.



Ustawienia Szybkiego skanowania/TWAIN

W tym podrozdziale omówiono ustawienia wymagane do skanowania za pomocą urządzenia. Ustawienia z tej karty są ustawieniami domyślnymi skanowania.

Pozycja	Opis
Preferencje	Służy do zmiany ustawień skanowania TWAIN. Dotyczy tylko skanowania Szybkie skanowanie.
Ustawienia szybkiego skanowania	Służy do zmiany ustawień funkcji Skanuj do dokumentu PDF, Skanuj do wiadomości e-mail i Skanuj do folderu.

- 1 Uruchom narzędzie KYOCERA Client Tool, jak opisano w podrozdziale *Uzyskiwanie dostępu do narzędzia KYOCERA Client Tool* na stronie 2-28.
- 2 Kliknij polecenie **Preferencje** lub **Ustawienia szybkiego skanowania** na karcie **Skanuj**.

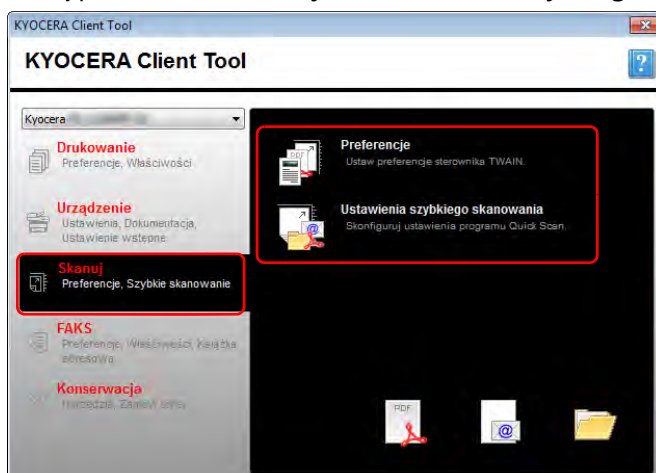

Ustawienia TWAIN

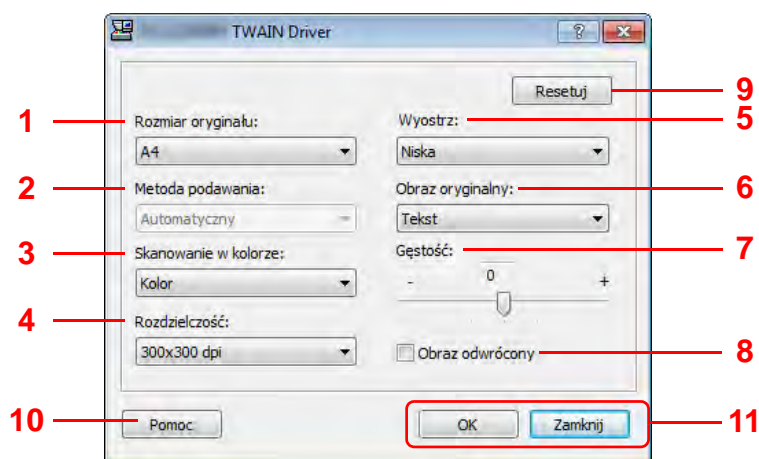

Nr	Pozycja	Opis
1	Rozmiar oryginału	Służy do wyboru rozmiaru oryginałów przeznaczonych do skanowania. Dostępne rozmiary zależą od wartości ustawienia Metoda podawania . Wartość: (jeżeli dla ustawienia Metoda podawania wybrano wartość Automatyczny lub Płyta) Letter, Statement, Executive, A4, A5, A6, B5 (JIS), B5 (ISO), 16K, Niestandardowy (jeżeli dla ustawienia Metoda podawania wybrano wartość Procesor dokumentów) Letter, Legal, Statement, Executive, A4, A5, A6, Folio, B5 (JIS), B5 (ISO), Oficio II, 16K, 216 x 340 mm, Niestandardowy Notatka Więcej informacji o rozmiarze Niestandardowy można znaleźć w podrozdziale <i>Konfiguracja</i> na stronie 2-54.
2	Metoda podawania	Służy do wyboru metody podawania oryginałów. Wartość: Automatyczny, Procesor dokumentów, Płyta
3	Skanowanie w kolorze	Służy do wyboru trybu koloru. Wartość: Monochromatyczny, Skala szarości, Kolor
4	Rozdzielczość	Służy do wyboru rozdzielczości skanowania. Wartość: 200 x 200 dpi, 300 x 300 dpi, 400 x 400 dpi, 600 x 600 dpi
5	Wyostrz	Służy do regulacji ostrości obrazu. Wartość: Brak, Niska, Średnia, Wysoka, Z ekranu (rozmycie krawędzi i zmniejszenie ostrości)
6	Obraz oryginału	Służy do wyboru rodzaju oryginału w celu uzyskania najlepszych rezultatów. Wartość: Tekst, Zdjęcie, Tekst i zdjęcia
7	Gęstość	Służy do wyboru gęstości. Wartość: -3 (jaśniejszy) do 3 (ciemniejszy)
8	Obraz odwrócony	Po włączeniu funkcji kolory obrazu są odwracane.
9	Resetuj	Służy do przywracania domyślnych ustawień.
10	Pomoc	Służy do wyświetlania okna dialogowego Pomoc.
11	OK/Zamknij	Kliknięcie przycisku OK powoduje zamknięcie ustawień sterownika TWAIN i zastosowanie wprowadzonych zmian ustawień skanowania. Kliknięcie przycisku Zamknij powoduje zamknięcie ustawień sterownika TWAIN bez zastosowania wprowadzonych zmian ustawień skanowania.

Ustawienia szybkiego skanowania

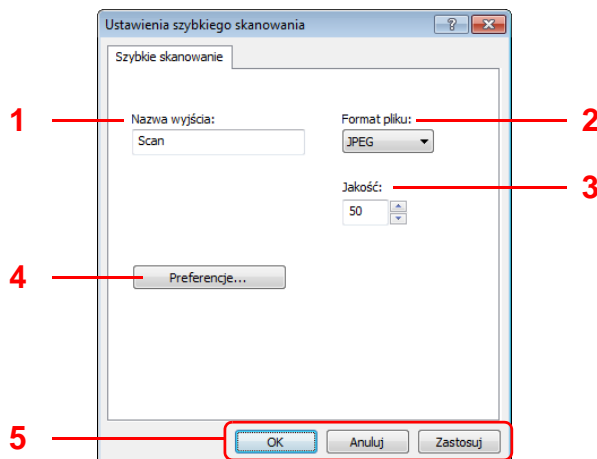

Nr	Pozycja	Opis
1	Nazwa wyjścia	Służy do przydzielania nazwy do zeskanowanych obrazów. Jeżeli w folderze zapisywanych jest wiele obrazów, na końcu nazwy pliku dodawana jest trzycyfrowa liczba, tj. skan_001, skan_002 itd. Można wprowadzić maksymalnie 16 znaków.
2	Format pliku	Służy do określania formatu pliku obrazu. Wartość: BMP, JPEG, PNG, TIFF, PDF Notatka W przypadku Skanuj do dokumentu PDF wszystkie obrazy są zapisywane w formacie PDF.
3	Jakość	Służy do ustawiania jakości obrazu, jeżeli dla ustawienia Format pliku wybrano wartość JPEG . Wyższa jakość oznacza niższą kompresję obrazu. Ustawienie jest niedostępne w przypadku innych formatów. Wartość: Od 1 do 100 Notatka Nie można wprowadzać znaków innych niż cyfry. Jeżeli wprowadzona liczba wykracza poza dozwolony zakres, ustawiona zostanie wartość maksymalna lub minimalna.
4	Preferencje	Służy do wyświetlania okna dialogowego ustawień sterownika TWAIN. Szczegółowe informacje można znaleźć w podrozdziale <i>Ustawienia TWAIN</i> na stronie 2-51.
5	OK/Anuluj/Zastosuj	Kliknięcie przycisku OK powoduje zamknięcie ustawień Szybkiego skanowania i zastosowanie wprowadzonych zmian ustawień skanowania. Kliknięcie przycisku Anuluj powoduje zamknięcie ustawień Szybkiego skanowania bez zastosowania wprowadzonych zmian ustawień skanowania. Kliknięcie przycisku Zastosuj powoduje zastosowanie wprowadzonych zmian ustawień skanowania bez zamykania okna dialogowego Szybkie skanowanie.

Konfiguracja

Narzędzie Konfiguracja jest funkcją narzędzia KYOCERA Client Tool. W oknie dialogowym można zmienić domyślne ustawienia urządzenia i ustawić komunikaty wyświetlane za pomocą narzędzia Monitor stanu.



Notatka Szczegółowe informacje na temat okna dialogowego Konfiguracja można znaleźć w podręczniku *KYOCERA Client Tool User Guide*.

Uzyskiwanie dostępu do narzędzia Konfiguracja

Aby wyświetlić okno dialogowego Konfiguracja, należy wykonać poniższe czynności.

- 1 Uruchom narzędzie KYOCERA Client Tool, jak opisano w podrozdziale *Uzyskiwanie dostępu do narzędzia KYOCERA Client Tool* na stronie 2-28.
- 2 Kliknij przycisk **Konfiguracja** na karcie **Urządzenie**. Zostanie wyświetlone okno dialogowe Konfiguracja.

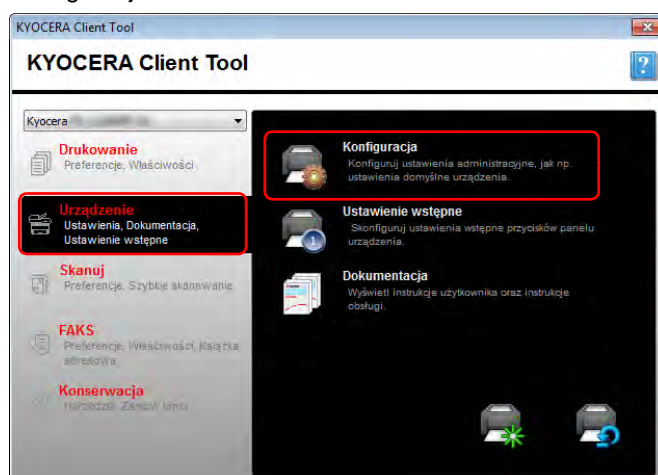

Okno dialogowe Konfiguracja

Informacje ogólne

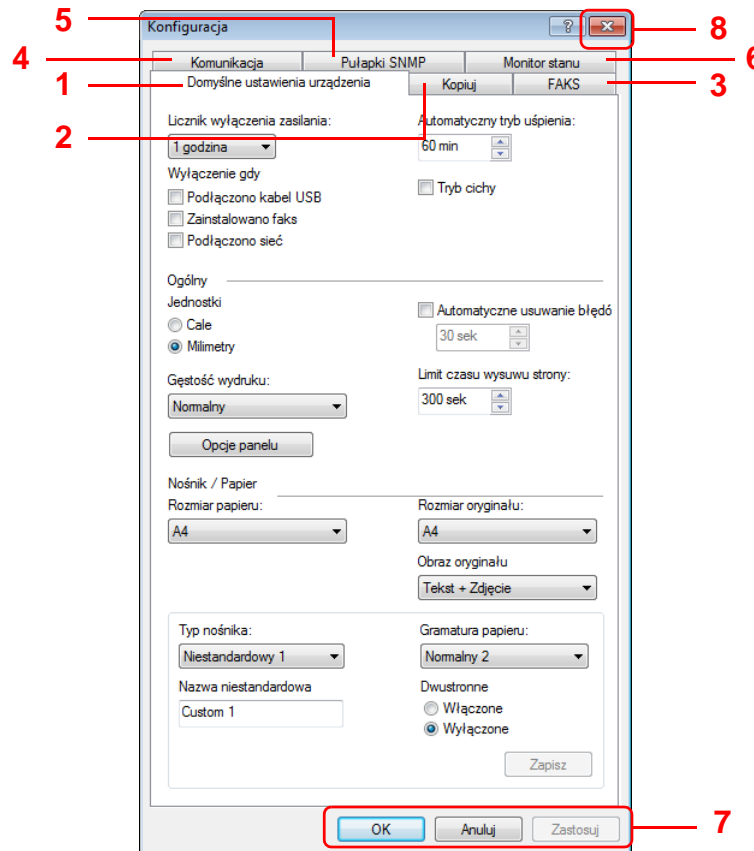

Nr	Pozycja	Opis	Strona
1	Domyślne ustawienia urządzenia	Karta umożliwia konfigurację ogólnych ustawień urządzenia.	2-56
2	Kopiuje	Karta umożliwia konfigurację ustawień funkcji kopiowania.	2-58
3	FAKS	Karta umożliwia konfigurację funkcji faksu. Notatka To ustawienie jest dostępne tylko w modelach FS-1120MFP, FS-1125MFP, FS-1320MFP i FS-1325MFP.	2-59
4	Komunikacja	Karta umożliwia konfigurację ustawień sieci.	2-62
5	Pułapki SNMP	Karta umożliwia konfigurację ustawień pułapek SNMP.	2-63
6	Monitor stanu	Karta umożliwia konfigurację ustawień narzędzia Monitor stanu.	2-64
7	OK/Anuluj/Zastosuj	Kliknięcie przycisku OK powoduje zamknięcie okna dialogowego Konfiguracja i zastosowanie wprowadzonych zmian ustawień urządzenia. Kliknięcie przycisku Anuluj powoduje zamknięcie okna dialogowego Konfiguracja bez zastosowania wprowadzonych zmian ustawień urządzenia. Kliknięcie przycisku Zastosuj powoduje zastosowanie wprowadzonych zmian ustawień urządzenia bez zamykania okna dialogowego Konfiguracja. Notatka Po kliknięciu przycisku OK lub Zastosuj w celu zastosowania wprowadzonych zmian ustawień może wystąpić błąd rozłączenia, jeżeli na wyświetlaczu komunikatów panelu operacyjnego jest wyświetlone menu systemu.	—
8	—	Służy do zamykania okna dialogowego Konfiguracja.	—

Karta Domyślne ustawienia urządzenia

The screenshot shows the 'Domyślne ustawienia urządzenia' (Default device settings) window. It is divided into several sections: 'Komunikacja', 'Pułapki SNMP', and 'Monitor stanu'. The 'Domyślne ustawienia urządzenia' section includes: 'Licznik wyłączenia zasilania' (Power off timer) set to 1 hour; 'Wylączenie gdy' (Power off when) with checkboxes for USB, Faxes, and Network; 'Automatyczny tryb uśpienia' (Sleep mode) set to 60 min; 'Tryb cichy' (Quiet mode) checkbox; 'Ogólny' (General) section with 'Jednostki' (Units) set to Milimetry; 'Gęstość wydruku' (Print density) set to Normalny; 'Opcje panelu' (Panel options) button; 'Nośnik / Papier' (Media/Paper) section with 'Rozmiar papieru' (Paper size) set to A4; 'Rozmiar oryginału' (Original size) set to A4; 'Obraz oryginału' (Original image) set to Tekst + Zdjęcie; 'Typ nośnika' (Media type) set to Niestandardowy 1; 'Nazwa niestandardowa' (Custom name) set to Custom 1; 'Gramatura papieru' (Paper weight) set to Normalny 2; 'Dwustronne' (Duplex) set to Wylączone; and a 'Zapisz' (Save) button at the bottom right.

Nr	Pozycja	Opis
1	Licznik wyłączenia zasilania	Służy do wyboru czasu bezczynności, po którym urządzenie zostanie automatycznie wyłączone. Domyślny czas wynosi 1 godzina . Wartość: 1 - 6 godzin, 9 godzin, 12 godzin, 1 dzień - 1 tydzień Ponadto można określić, czy urządzenie ma być automatycznie wyłączone, gdy urządzenie jest podłączone za pomocą różnych metod, tj: Podłączono kabel USB, Podłączono sieć i Zainstalowano faks . Notatka Ustawienie Zainstalowano faks jest dostępne tylko w modelach FS-1120MFP, FS-1125MFP, FS-1320MFP i FS-1325MFP. Należy pamiętać, że w przypadku modeli FS-1120MFP/FS-1125MFP/FS-1320MFP/FS-1325MFP wyłączenie urządzenia za pomocą włącznika zasilania powoduje wyłączenie funkcji wysyłania i odbioru faksów. Ustawienie Podłączono sieć jest dostępne tylko w modelach FS-1025MFP, FS-1125MFP i FS-1325MFP.
2	Automatyczny tryb uśpienia	Służy do ustawiania czasu bezczynności, po którym urządzenie jest przełączane w tryb uśpienia. Domyślny czas wynosi 1 minutę. Wartość: Od 1 do 240 minut (co 1 minutę)
3	Tryb cichy	Służy do włączania trybu cichego. Patrz podrozdział <i>Quiet Mode</i> na stronie 1-4.
4	Jednostki	Służy do wyboru jednostki miary Cale lub Milimetry , która jest używana do określania wymiarów papieru.
5	Gęstość wydruku	Służy do dopasowywania gęstości do jednego z 5 poziomów. Wartość: Lekki, Średnio jasny, Normalny, Średnio ciemny, Ciemny

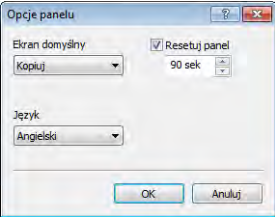
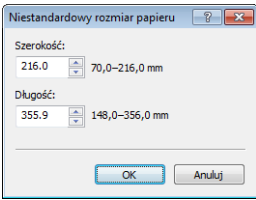
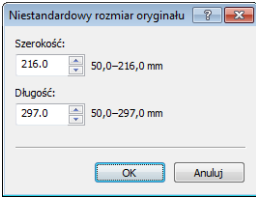
Nr	Pozycja	Opis
6	Opcje panelu	<p>Służy do wyświetlania okna dialogowego Opcje panelu.</p>  <ul style="list-style-type: none"> • Ekran domyślny: Służy do wyboru ekranu wyświetlanego po uruchomieniu (ekran domyślny). Uwaga Aby zastosować wprowadzone zmiany, należy wyłączyć urządzenie, a następnie włączyć je ponownie. W przeciwnym razie należy odczekać, aż włączony i wyłączony zostanie tryb uśpienia. • Język: Służy do wyboru języka wyświetlania na wyświetlaczu komunikatów. • Resetuj panel: Jeżeli przez pewien okres nie będą wykonywane żadne zadania, przywrócone zostaną ustawienia domyślne urządzenia. Po włączeniu funkcji Resetuj panel należy określić czas, po którym przywracane są ustawienia domyślne.
7	Automatyczne usuwanie błędów	<p>Służy do włączania trybu automatycznego kontynuowania po wystąpieniu błędu. Jeżeli podczas przetwarzania wystąpi błąd, przetwarzanie zostanie zatrzymane do czasu, aż użytkownik wykona odpowiednią czynność. Natomiast w trybie automatycznego kontynuowania po wystąpieniu błędu po określonym czasie błąd jest automatycznie kasowany przez urządzenie.</p> <p>Po włączeniu trybu należy określić czas, po którym błędy są automatycznie kasowane. Wartość: Od 5 do 495 s (co 5 sekund)</p>
8	Limit czasu wysuwu strony	<p>Podczas odbierania danych drukowania z komputera urządzenie może czasami czekać na nowe dane, jeżeli nie zostaną wysłane informacje oznaczające, że na ostatniej stronie nie ma żadnych danych do wydrukowania. Dokumenty są automatycznie drukowane po upływie wstępnie ustawionego czasu. Dostępne wartości to od 5 do 495 s.</p> <p>Wartość: Od 5 do 495 s (co 5 sekund)</p>
9	Rozmiar papieru	<p>Służy do ustawiania domyślnego rozmiaru papieru, który ma być ładowany do kasety. Wartość: Letter, Legal, Statement, Executive, A4, A5, A6, Folio, B5 (JIS), B5 (ISO), Oficio II, 216 × 340 mm, 16K, Rozmiar niestandardowy</p> <p>Po wybraniu wartości Rozmiar niestandardowy zostanie wyświetlone okno Niestandardowy rozmiar papieru.</p>  <p>Należy wprowadzić lub wybrać wartości ustawień Szerokość i Długość. Jeżeli wartość ustawienia Szerokość lub Długość przekracza dopuszczalny limit, zostanie dostosowana automatycznie po kliknięciu przycisku OK.</p>
10	Rozmiar oryginału	<p>Służy do ustawiania domyślnego rozmiaru oryginału, który ma być skanowany. Wartość: Letter, Legal, Statement, Executive, A4, A5, A6, Folio, B5 (JIS), B5 (ISO), Oficio II, 216 × 340 mm, 16K, Rozmiar niestandardowy</p> <p>Po wybraniu wartości Rozmiar niestandardowy zostanie wyświetlone okno Niestandardowy rozmiar oryginału.</p>  <p>Należy wprowadzić lub wybrać wartości ustawień Szerokość i Długość. Jeżeli wartość ustawienia Szerokość lub Długość przekracza dopuszczalny limit, zostanie dostosowana automatycznie po kliknięciu przycisku OK.</p>
11	Obraz oryginału	<p>Służy do ustawiania domyślnej jakości obrazu. Wartość: Tekst i zdjęcia, Zdjęcie, Tekst, Tekst + zdjęcie w wysokiej rozdzielczości</p>

Nr	Pozycja	Opis
12	Typ nośnika	Służy do ustawiania domyślnego typu nośnika, który ma być ładowany do kasety. Wartość: Zwykły, Zadrukowany, Etykiety, Czerpany, Makulaturowy, Kalka (60 do 64 g/m ²), Szorstki, Firmowy, Kolor, Dziurkowany, Koperta, Karton, Gruby (90 do 220 g/m ²), Wysoka jakość, Niestandardowy 1-8 Po wybraniu wartości Niestandardowy 1-8 zostanie wyświetlone pole tekstowe Nazwa niestandardowa i Dwustronne włączone
13	Nazwa niestandardowa	Służy do zmiany nazwy typu nośnika Niestandardowy 1-8 . Podczas wyboru typu nośnika wyświetlana będzie zmieniona nazwa.
14	Gramatura papieru	Służy do wyboru gramatury dla każdego typu nośnika. Szczegółowe informacje można znaleźć w podrozdziale <i>Rodzaj papieru</i> na stronie 2-12. Wartość: Lekki, Normalny 1, Normalny 2, Normalny 3, Ciężki 1, Ciężki 2, Ciężki 3
15	Dwustronne	Jeżeli wybrano wartość Niestandardowy 1-8 , można zmieniać ustawienia druku dwustronnego. Wartość: Włączone, Wyłączone Notatka To ustawienie jest dostępne tylko w modelach FS-1025MFP, FS-1125MFP i FS-1325MFP.
16	Zapisz	Służy do zapisywania wartości ustawień Gramatura papieru, Nazwa niestandardowa i Dwustronne zdefiniowanych dla typów nośnika Niestandardowy 1-8 .

Karta Kopiuj

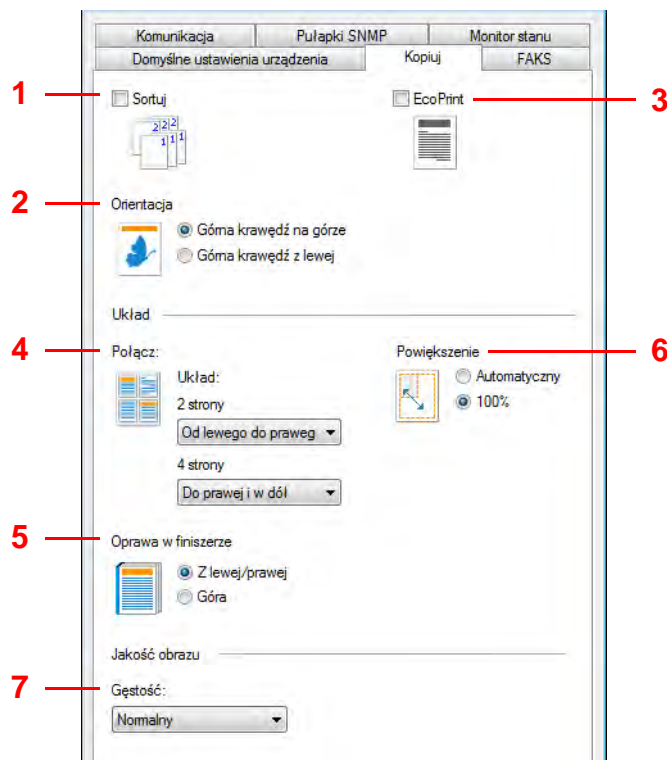

Nr	Pozycja	Opis
1	Sortuj	Służy do wyboru ustawień domyślnych opcji Sortuj.
2	Orientacja	Służy do wyboru ustawień domyślnych orientacji oryginału. Wartość: Górna krawędź na górze, Górna krawędź z lewej
3	EcoPrint	Służy do wyboru ustawień domyślnych opcji EcoPrint/

Nr	Pozycja	Opis
4	Połącz	Służy do ustawiania domyślnego układu używanego przez funkcję Połącz. Wartość: (2 strony) Od lewej do prawej, z góry w dół, Od prawej do lewej (4 strony) Do prawej i w dół, W dół i w prawo, Do lewej i w dół, W dół i do lewej
5	Oprawa w finiszercie	Służy do wyboru miejsca oprawy podczas kopiowania dwustronnego. Wartość: Z lewej/prawej, Góra Notatka To ustawienie jest dostępne tylko w modelach FS-1025MFP, FS-1125MFP i FS-1325MFP.
6	Powiększenie	Służy do wyboru ustawień domyślnych powiększenia. Wartość: Automatyczny, 100%
7	Gęstość	Służy do wyboru ustawień domyślnych gęstości kopii. Wartość: Jaśniejszy (-3), Jaśniejszy (-2), Jaśniejszy (-1), Normalny, Ciemniejszy (+1), Ciemniejszy (+2), Ciemniejszy (+3)

Karta FAKS



Notatka Karta **FAKS** jest dostępne tylko w modelach FS-1120MFP, FS-1125MFP, FS-1320MFP i FS-1325MFP.

The screenshot shows the 'FAKS' configuration menu with the following settings and callouts:

- 1: Nazwa (Name)
- 2: Liczba (Number)
- 3: Początkowa prędkość transmisji (Initial transmission speed)
- 4: Transmisja ECM (ECM transmission)
- 5: Preferencje skanowania (Scanning preferences)
- 6: Preferencje drukowania (Printing preferences)
- 7: Identyfikacja terminala nadawcy (Sender terminal identification)
- 8: Regulacja głośności (Volume control)
- 9: Liczba ponownych prób (Number of retries)
- 10: Data i godzina odbioru (Date and time of reception)
- 11: Prędkość początkowa odbierania (Initial reception speed)
- 12: Odbieranie RX (RX reception)
- 13: Liczba dzwonek (Number of rings)
- 14: Przekazywanie (Forwarding)
- 15: Numer faksu (Fax number)
- 16: Początkowa prędkość transmisji (Initial transmission speed)
- 17: ECM (ECM)
- 18: Zawsze włączone / Hamonogram (Always on / Harmonogram)
- 19: Drukuj (Print)
- 20: Powiadomienie (Notification)

Nr	Pozycja	Opis
1	Nazwa	Służy do rejestracji nazwy lokalnego faksu, która jest umieszczana na wysyłanych faksach. Można wprowadzić maksymalnie 32 znaki.
2	Liczba	Służy do rejestracji numeru lokalnego faksu, który jest umieszczany na wysyłanych faksach. Można wprowadzić maksymalnie 32 znaki.
3	Początkowa prędkość transmisji	Służy do konfiguracji początkowej prędkości transmisji. Wartość: 33600 b/s, 14400 b/s, 9600 b/s

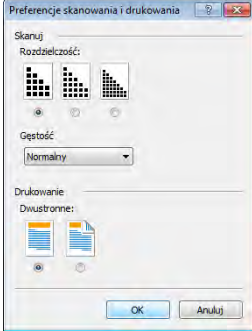
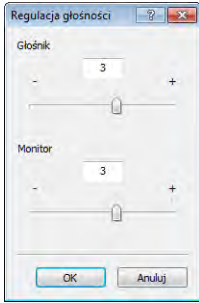
Nr	Pozycja	Opis
4	Transmisja ECM	Służy do włączania ECM transmisji.
5	Preferencje skanowania	Służy do otwierania okna dialogowego Preferencje skanowania i drukowania .
6	Preferencje drukowania	 <ul style="list-style-type: none"> • Rozdzielczość: Służy do wyboru rozdzielczości obrazów podczas wysyłania faksu. Wartość: 200 x 100 dpi (normalna), 200 x 200 dpi (dokładna), 200 x 400 dpi (bardzo dokładna) • Gęstość: Służy do ustawiania jednego z 7 poziomów gęstości podczas wysyłania faksu. Wartość: Jaśniejszy (-3), Jaśniejszy (-2), Jaśniejszy (-1), Normalny, Ciemniejszy (+1), Ciemniejszy (+2), Ciemniejszy (+3) • Dwustronne: Służy do włączania druku dwustronnego w przypadku odebrania faksu składającego się z wielu stron. Wartość: Wyłączone, Włączone Uwaga Ustawienie Dwustronne jest dostępne tylko w przypadku modeli FS-1125MFP i FS-1325MFP.
7	Identyfikacja terminala nadawcy (TTI)	Służy do włączania drukowania informacji o lokalnym faksie na urządzeniu odbiorcy.
8	Regulacja głośności	 <ul style="list-style-type: none"> • Głośnik: Służy do regulacji głośności głośnika faksu. Wartość: 0 - 5 • Monitor: Służy do regulacji głośności trybu monitorowania. Wartość: 0 - 5 <p>Szczegółowe informacje na temat głośności można znaleźć w podrozdziale <i>Dźwięk</i> na stronie 7-26.</p>
9	Liczba ponownych prób	Liczba ponowień może być zmieniana automatycznie. Wartość: 0 - 14
10	Data i godzina odbioru	Funkcja Data/godzina odbioru umożliwia dodanie u góry każdej strony informacji o dacie/godzinie odbioru, informacje o nadawcy oraz liczbę stron.
11	Prędkość początkowa odbierania	Służy do konfiguracji początkowej prędkości odbioru. Wartość: 33600 b/s , 14400 b/s , 9600 b/s
12	Odbieranie RX	Służy do włączania ECM odbioru.
13	Liczba dzwonek	Służy do zmiany liczby sygnałów, po których urządzenie zestawia połączenie. Wartość: 1 - 15
14	Przekazywanie	Służy do włączania przekazywania odebranych faksów.
15	Numer faksu	Służy do rejestracji miejsca docelowego przekazywania. Można wprowadzić maksymalnie 64 znaki.
16	Początkowa prędkość transmisji	Służy do konfiguracji początkowej prędkości transmisji podczas przekazywania. Wartość: 33600 b/s , 14400 b/s , 9600 b/s
17	ECM	Służy do włączania ECM podczas przekazywania.
18	Ustawienie czasu przekazywania	Służy do rejestracji czasu początkowego i czasu końcowego włączenia przekazywania.
19	Drukuj	Można określić, czy urządzenie będzie drukować odebrane oryginały podczas ich przekazywania.

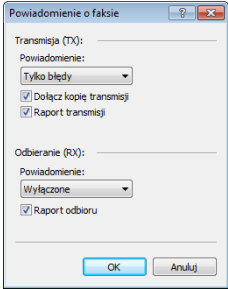
Nr	Pozycja	Opis
20	Powiadomienie	<p>Służy do otwierania okna dialogowego Powiadomienie.</p>  <p>Można na nim skonfigurować ustawienia dotyczące raportów faksów.</p> <ul style="list-style-type: none">• Transmisja (TX) Powiadomienie: Po każdej operacji wysłania faksu można wydrukować raport potwierdzający udane wysłanie faksu. Wartość: Wyłączone, Włączone, Tylko błędy Dołącz kopię transmisji: Po wybraniu tej wartości można wydrukować wysłany obraz na raporcie wyniku wysłania. Raport transmisji: Po wybraniu tej wartości co 50 wysłanych faksów drukowany jest raport administratora.• Odbieranie (RX) Powiadomienie: Po każdej operacji odbioru faksu można wydrukować raport potwierdzający udany odbiór faksu. Wartość: Wyłączone, Włączone, Tylko błędy Raport odbioru: Po wybraniu tej wartości co 50 odebranych faksów drukowany jest raport administratora.

Karta Komunikacja



Notatka Karta **Komunikacja** jest dostępna tylko w modelach FS-1025MFP, FS-1125MFP i FS-1325MFP.

Nr	Pozycja	Opis
1	Nazwa hosta	Służy do wprowadzania nazwy hosta urządzenia. Maks. liczba znaków: 16
2	Interfejs sieci LAN	Służy do wyboru rodzaju interfejsu sieci lokalnej zainstalowanego w urządzeniu. Można również zaznaczyć pola wyboru dotyczące dostępnych rodzajów portów, które są używane do komunikacji: Ustawienie LPD , Port Raw , Drukowanie WSD . Wartość: Automatyczny , 10Base-half , 10Base-full , 100Base-half , 100Base-full
3	TCP/IP	Służy do włączania protokołu TCP/IP. Wymagane jest wprowadzenie wartości ustawień Adres IP , Maska podsieci i Brama domyślna .
4	SNMP	Służy do włączania protokołu SNMP. Po jego włączeniu można wybrać opcje protokołu SNMP. Protokół SNMP jest używany do udostępniania i przesyłania informacji zarządzania wewnątrz środowiska sieciowego. W polach Wspólnota do odczytu i Wspólnota do zapisu można wprowadzić do 16 znaków. Domyślna społeczność to public. W polach sysContact , sysName i sysLocation można wprowadzić do 32 znaków. Aby włączyć uwierzytelnianie urządzenia, należy zaznaczyć pole wyboru Włącz pułapki uwierzytelniania .

Karta Pułapki SNMP



Notatka Karta **Pułapki SNMP** jest dostępna tylko w modelach FS-1025MFP, FS-1125MFP i FS-1325MFP podłączonych do sieci.

Nr	Pozycja	Opis
1	Odbiorca pułapki	<p>Możliwe jest skonfigurowanie ustawień pułapki protokołu SNMP dla 1 lub 2 adresów IP. Jeżeli wystąpi błąd, taki jak Dodaj papier, automatycznie wygenerowana zostanie pułapka. Pułapka powoduje wysłanie komunikatu o błędzie do jednego lub dwóch wstępnie określonych odbiorców. Serwer pułapek jest odbiornikiem pakietów pułapek protokołu SNMP, który jest uruchomiony wewnątrz aplikacji. Domyślna społeczność to public.</p> <p>Dla każdego adresu IP należy zaznaczyć pole wyboru Odbiorca pułapki, wprowadzić nazwę społeczności pułapki i adres IP, a następnie wybrać zdarzenie z listy dostępnych zdarzeń.</p>

Karta Monitor stanu

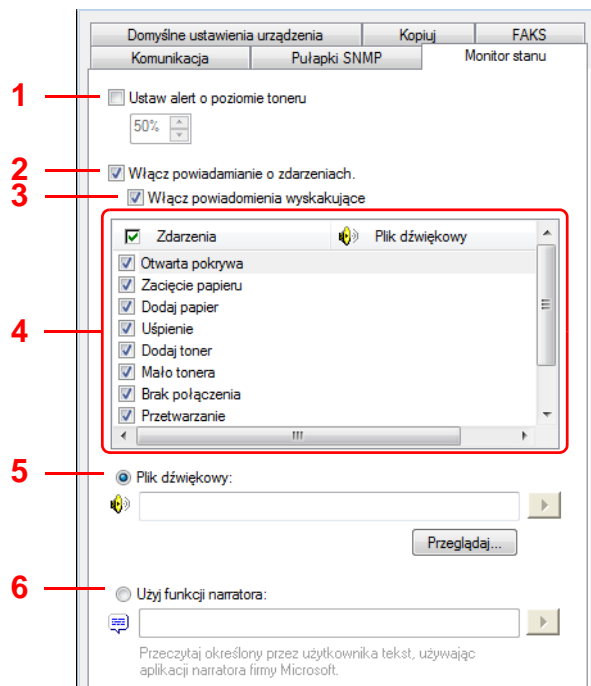

Nr	Pozycja	Opis
1	Ustaw alert o poziomie toneru	Służy do tworzenia alertu o niskim poziomie tonera. Po zaznaczeniu należy określić wartość procentową w zakresie od 0 do 100. Jeżeli poziom tonera jest niższy niż określona wartość procentowa, na karcie Materiały eksploatacyjne u dołu okna dialogowego narzędzia KYOCERA Client Tool wyświetlana jest ikona alertu.
2	Włącz powiadomianie o zdarzeniach	Służy do włączania funkcji powiadamiania o wybranych zdarzeniach związanych z urządzeniem. Po zaznaczeniu udostępniane są inne opcje powiadamiania.
3	Włącz powiadomienia wyskakujące	Po zaznaczeniu w dolnym prawym rogu ekranu wyświetlane jest okno wyskakujące z komunikatem o wybranych zdarzeniach.
4	Lista zdarzeń	Służy do wyboru co najmniej jednego zdarzenia, dla którego mają być wyświetlane powiadomienia. Aby wybrać wszystkie zdarzenia, należy zaznaczyć pole wyboru Zdarzenia .
5	Plik dźwiękowy	Służy do włączania powiadamiania dźwiękowego. Dostępna po wybraniu co najmniej jednego zdarzenia. Należy wprowadzić lokalizację pliku dźwiękowego (.WAV) lub kliknąć przycisk Przełączaj , aby znaleźć plik dźwiękowy na dysku twardym komputera. Przycisk ze strzałką umożliwia odtworzenie wybranego pliku dźwiękowego.
6	Użyj funkcji narratora	Służy do włączania powiadamiania za pomocą funkcji konwersji tekstu na mowę. Dostępna po wybraniu co najmniej jednego zdarzenia. Do odczytywania na głos wprowadzonego tekstu używane jest narzędzie Funkcji narratora firmy Microsoft. Przycisk ze strzałką umożliwia próbne odczytanie wprowadzonego tekstu.

Drukowanie strony stanu

Można wydrukować stronę stanu, aby sprawdzić bieżące ustawienia.

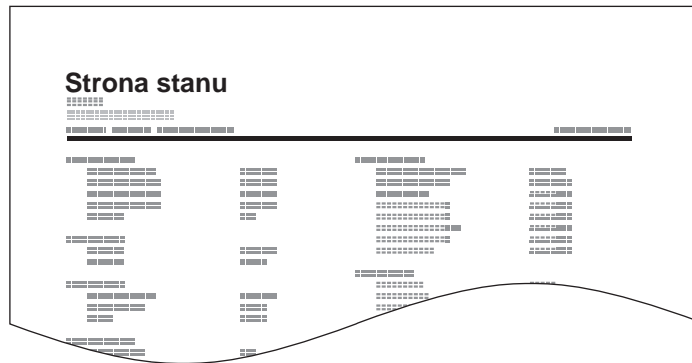

- 1 Naciśnij klawisz **[Menu]**.

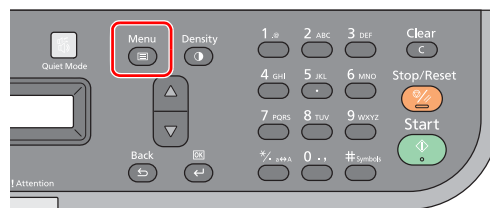

- 2 Naciśnij klawisz **[▲]** lub **[▼]**, aby wybrać pozycję Menu systemu.

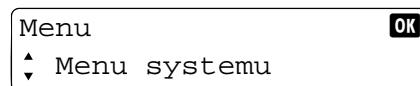

- 3 Naciśnij klawisz **[OK]**.

- 4 Naciśnij klawisz **[▲]** lub **[▼]**, aby wybrać pozycję Raport.

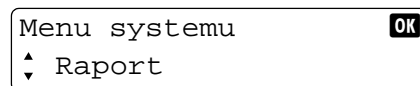

- 5 Naciśnij klawisz **[OK]**.

- 6 Naciśnij klawisz **[▲]** lub **[▼]**, aby wybrać pozycję Strona stanu.

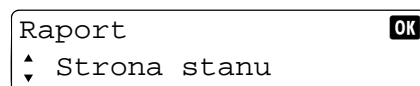

- 7 Naciśnij klawisz **[OK]**.

- 8 Naciśnij klawisz **[▲]** lub **[▼]**, aby wybrać pozycję Tak.

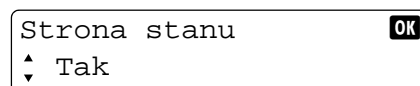

- 9 Naciśnij klawisz **[OK]**. Rozpocznie się drukowanie.

3 Kopiowanie

W tym rozdziale opisano następujące tematy:

Podstawowa obsługa.....	3-2
Ręczny dupleks	3-4
Korzystanie z programów.....	3-6
Funkcje kopiowania	3-7
Kopia dowodu osobistego	3-14

Podstawowa obsługa

Wykonując podstawowe czynności kopiowania, należy postępować zgodnie z poniższymi wskazówkami.

- 1 Naciśnij klawisz **[Copy]**.

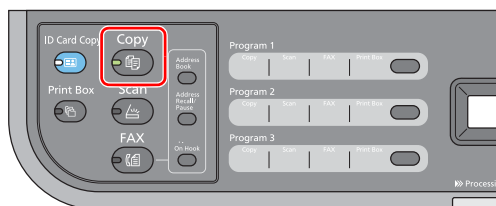

- 2 Umieść oryginały. Szczegółowe informacje można znaleźć w podrozdziale *Ładowanie oryginałów* na stronie 2-18.

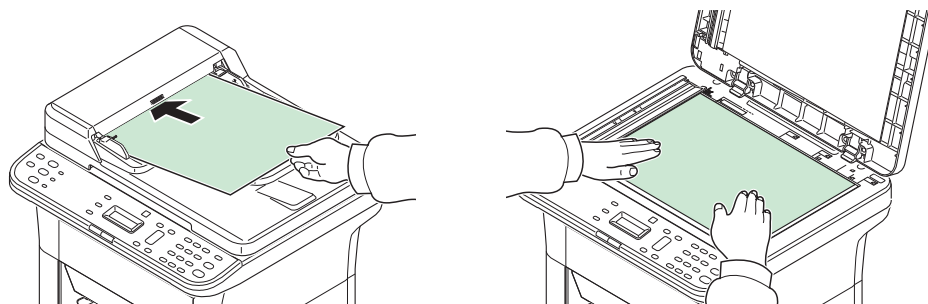

Jeżeli oryginały są zawinięte na krawędzi przedniej, rozprostuj przed załadowaniem.

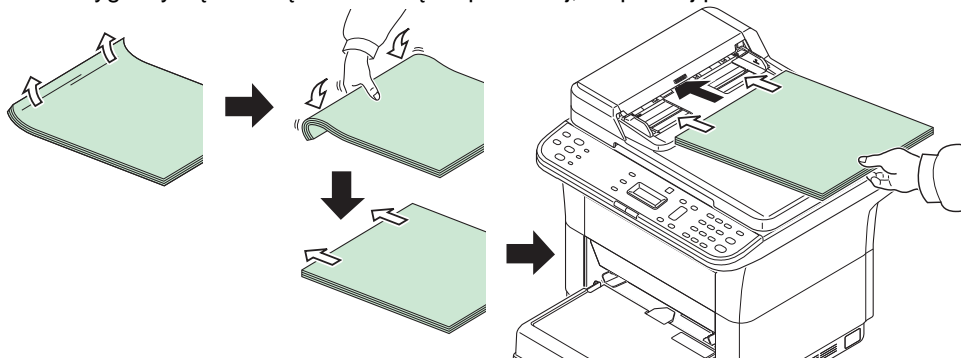

- 3 Jeżeli program jest ustawiony, naciśnij klawisz programu (**[Program 1]** - **[Program 3]**), tak aby wybrać żądane ustawienia.

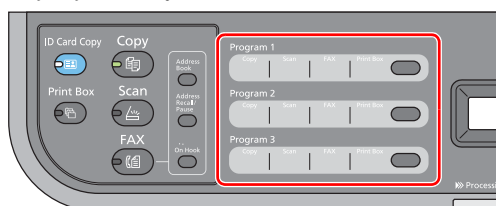

Notatka Szczegółowe informacje na temat funkcji programów można znaleźć w podrozdziale *Korzystanie z programów* na stronie 3-6.

- 4 Wprowadź liczbę kopii.

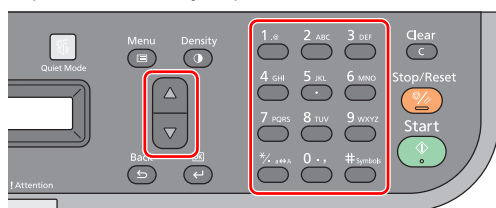

Gotowa do kopiowania.
Kopie 05

Do wprowadzenia liczby kopii można użyć klawiszy numerycznych albo klawiszy [▲] lub [▼].

- 5 Ręcznie wyreguluj gęstość, ustawiając jeden z 7 poziomów (od Jaśniejszy -3 do Ciemniejszy +3).

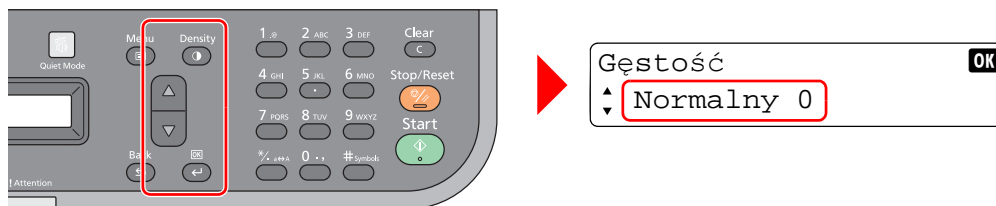

Naciśnij klawisz **[Density]**, a następnie klawisz [▲] lub [▼], aby wybrać żądaną gęstość. Naciśnij klawisz **[OK]**.

- 6 Wybierz funkcje kopiowania, które mają być używane.

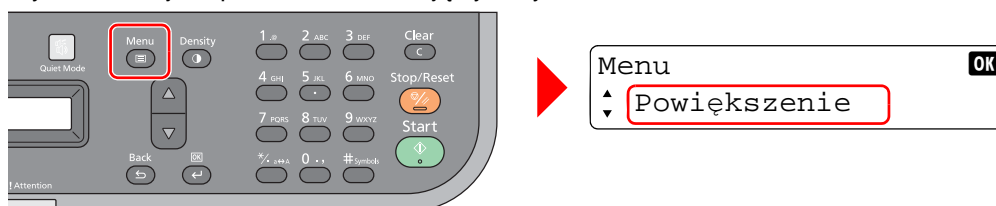

Naciśnij klawisz **[Menu]**. Po jego naciśnięciu można wybrać funkcje kopiowania. Naciśnij klawisz [▲] lub [▼], aby wybrać funkcje kopiowania, które mają być używane.

Żądane zadanie	Strona
Sortowanie drukowanych dokumentów wg numerów stron.	Patrz podrozdział <i>Sortuj</i> na stronie 3-7.
Kopiowanie na obu stronach arkusza.	Patrz podrozdział <i>Dupleks</i> na stronie 3-7.
Zmniejszenie lub powiększenie oryginału.	Patrz podrozdział <i>Powiększenie</i> na stronie 3-8.
Połączenie 2 lub 4 arkuszy oryginału w 1 stronę.	Patrz podrozdział <i>Połącz</i> na stronie 3-10.
Określenie rozmiaru oryginału.	Patrz podrozdział <i>Rozmiar oryginału</i> na stronie 3-11.
Określenie orientacji oryginału w poprawnym kierunku.	Patrz podrozdział <i>Orient. oryg.</i> na stronie 3-12.
Wybranie rodzaju oryginału w celu uzyskania najlepszych rezultatów.	Patrz podrozdział <i>Obraz oryginału</i> na stronie 3-13.
Oszczędzanie toneru podczas drukowania.	Patrz podrozdział <i>EcoPrint</i> na stronie 3-13.

- 7 Naciśnij klawisz **[Start]**, aby rozpocząć kopiowanie.

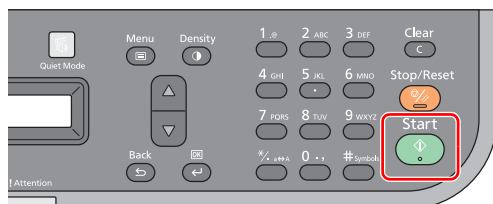

Notatka Aby przywrócić domyślne ustawienia funkcji kopiowania, należy nacisnąć klawisz **[Stop/Reset]**.

Ręczny dupleks

Aby kopiować po obu stronach arkuszy, należy skorzystać z funkcji ręcznego dupleksu.

- 1 Wybierz funkcję kopiowania i umieść oryginał stroną przednią (lub stroną o numerze nieparzystym), jak opisano w podrozdziale *Podstawowa obsługa* na stronie 3-2.

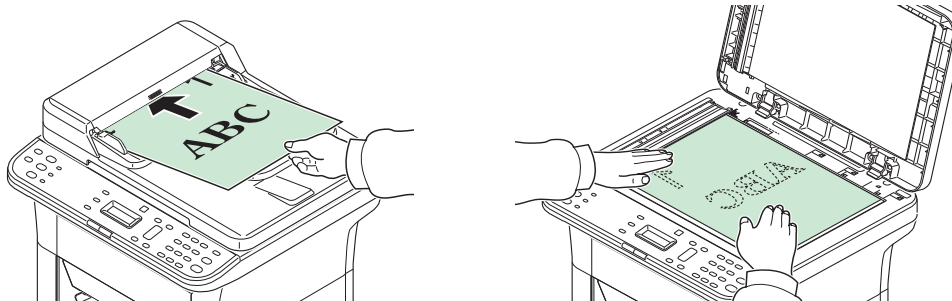

- 2 Naciśnij klawisz **[Start]**. Przednia strona zostanie skopiowana.

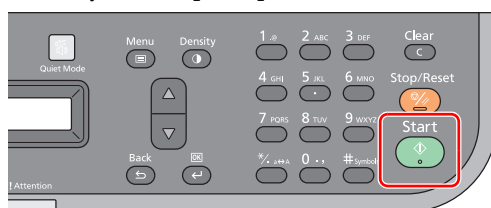

- 3 Zabierz arkusze papieru z tacy wewnętrznej. W przypadku kopiowania wielu arkuszy przekartkuj papier, aby oddzielić od siebie arkusze przed załadowaniem do drukarki.

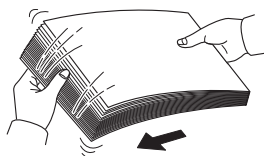

Jeżeli papier jest zawinięty na krawędzi, rozprostuj go przed ponownym załadowaniem.

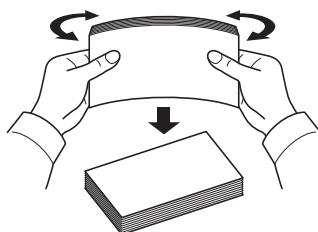

- 4** Skopiuj stronę tylną (lub stronę o numerze parzystym). Załaduj papier, jak przedstawiono na rysunku.

Oprawa na długiej krawędzi

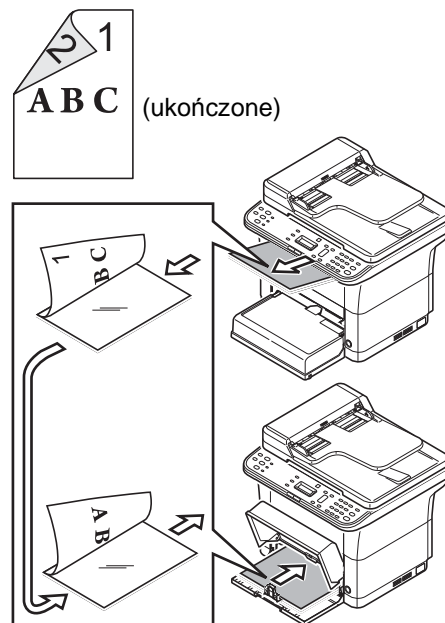

Oprawa na krótkiej krawędzi

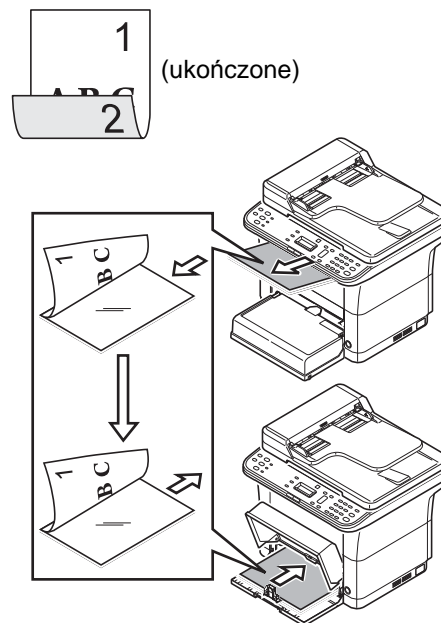

- 5** Umieść oryginał stroną tylną (lub stroną o numerze parzystym). Szczegółowe informacje można znaleźć w podrozdziale *Ładowanie oryginałów* na stronie 2-18.

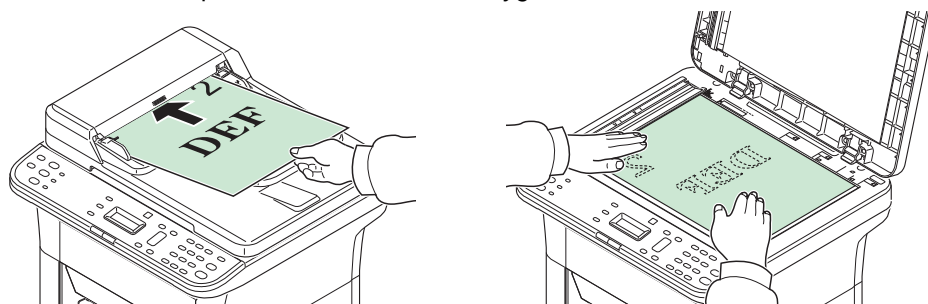

- 6** Naciśnij klawisz **[Start]**. Tylna strona zostanie skopiowana.

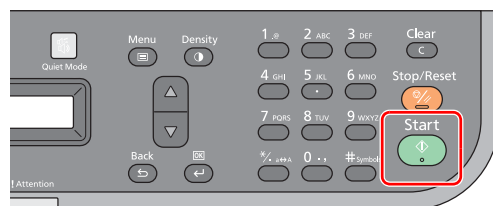

Korzystanie z programów

Jeżeli pewne ustawienia są często zmieniane, można zarejestrować te ustawienia w programie. Aby wczytać te ustawienia i funkcje, można po prostu wybrać żądany numer programu.

Funkcje kopiowania można rejestrować w trzech programach.

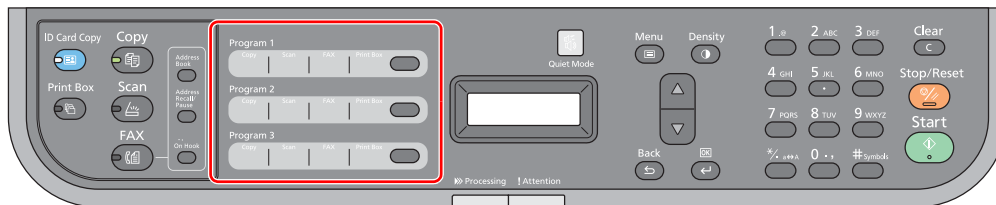

Programy przedstawione w poniższej tabeli zostały wstępnie zarejestrowane. Można dostosować wstępnie ustawione wartości do własnych potrzeb.

Pozycja	Program 1	Program 2	Program 3
Rozmiar oryginału	A4 (Letter)	A4 (Letter)	A4 (Letter)
Obraz oryginału	Tekst	Tekst+zdjęcie (300 dpi)	Zdjęcie
Kopie	1	1	1
Sortuj	Wł.	Wł.	Wł.
Orient. oryg.	Gór kraw na górze	Gór kraw na górze	Gór kraw na górze
Powiększenie	Automatyczne	Automatyczne	Automatyczne
Gęstość	Ciemniejszy (-3)	Jaśniejszy (-2)	Normalny (0)
EcoPrint	Wył.	Wł.	Wył.
Dupleks*	Wył.	Wł. (oprawa z lewej/prawej)	Wył.
Połącz	Wył.	2 w 1 (w prawo)	Wył.

* Dupleks można ustawić tylko w przypadku modeli FS-1025MFP, FS-1125MFP i FS-1325MFP.



Notatka Więcej informacji na temat rejestrowania programów można znaleźć w podrozdziale *Ustawienia programu* na stronie 2-35.

Więcej informacji na temat wczytywania programów można znaleźć w podrozdziale *Podstawowa obsługa* na stronie 3-2.

Funkcje kopiowania

 **Notatka** Funkcje kopiowania można również konfigurować za pomocą narzędzia KYOCERA Client Tool. Szczegółowe informacje można znaleźć w podrozdziale *Ustawienia urządzenia* na stronie 2-28.

Sortuj

Służy do sortowania dokumentów wg stron lub kompletów.

- 1 Naciśnij klawisz **[Menu]**.

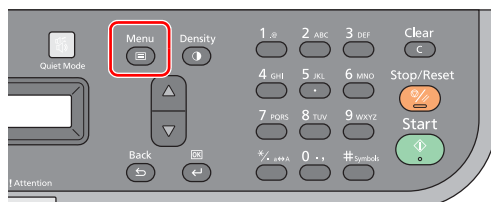

- 2 Naciśnij klawisz **[▲]** lub **[▼]**, aby wybrać pozycję *Sortuj*.
- 3 Naciśnij klawisz **[OK]**.
- 4 Naciśnij klawisz **[▲]** lub **[▼]**, aby wybrać pozycję *Wł.*



- 5 Naciśnij klawisz **[OK]**.

Dupleks

Służy do wykonywania kopii dwustronnych.

 **Notatka** Druk dwustronny jest możliwy tylko w przypadku modeli FS-1025MFP, FS-1125MFP i FS-1325MFP. Więcej informacji na temat kopiowania z ręcznym dupleksem na modelach FS-1120MFP i FS-1320MFP można znaleźć w podrozdziale *Ręczny dupleks* na stronie 3-4.

Służy do wyboru orientacji górnej krawędzi oryginału, aby można było skanować w poprawnym kierunku.

Gór kraw na górze

Gór kraw po lewej

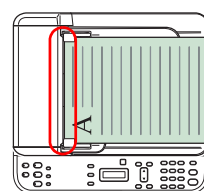
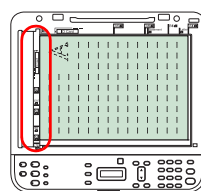
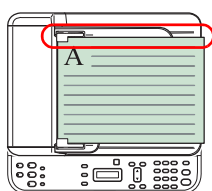
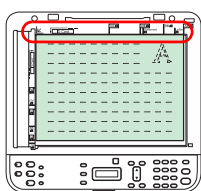

- 1 Naciśnij klawisz **[Menu]**.

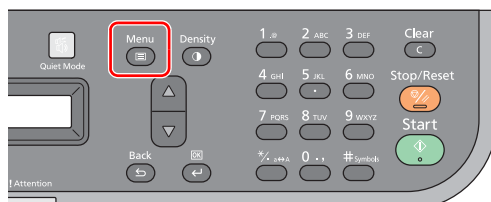

- 2 Naciśnij klawisz **[▲]** lub **[▼]**, aby wybrać pozycję *Dupleks*.
- 3 Naciśnij klawisz **[OK]**.

- 4 Naciśnij klawisz [▲] lub [▼], aby wybrać pozycję 1-str.>>2-str..

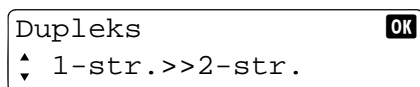

- 5 Naciśnij klawisz [OK].

- 6 Naciśnij klawisz [▲] lub [▼], aby wybrać pozycję Gór kraw na górze lub Gór kraw po lewej.

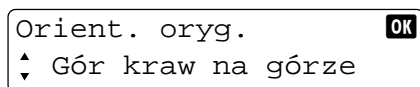

- 7 Naciśnij klawisz [OK].

Powiększenie

Służy do regulacji przybliżenia w celu zmniejszania lub powiększania obrazu oryginału. Dostępne są następujące opcje powiększania/pomniejszania.

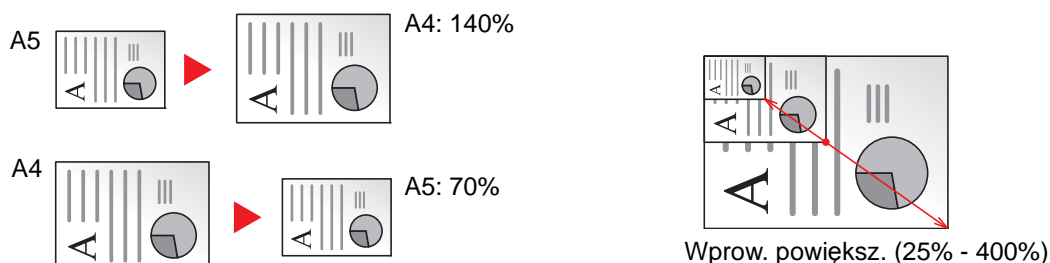

Pozycja	Opis
100%	Służy do kopiowania w pełnym rozmiarze.
Automatyczne	Służy do dopasowania obrazu do rozmiaru papieru.
Powiększenie standardowe	Służy do dopasowania obrazu do dostępnych rozmiarów. Modele europejskie: 400%, 200%, 141% A5 >> A4, 115% B5 >> A4, 100%, 90% FOL >> A4, 86% A4 >> B5, 70% A4 >> A5, 50%, 25%, Inne (129% STMT >> LTR, 78% LGL >> LTR, 64% LTR >> STMT) Modele amerykańskie: 400%, 200%, 129% STMT >> LTR, 100%, 78% LGL >> LTR, 64% LTR >> STMT, 50%, 25%, Inne (141% A5 >> A4, 115% B5 >> A4, 90% FOL >> A4, 86% A4 >> B5, 70% A4 >> A5)
Wprow. powiększ.	Służy do określania rozmiaru obrazu w zakresie od 25% do 400% rozmiaru oryginału, w przyrostach co 1%.

Ustawianie powiększenia 100% lub Automatyczne

- 1 Naciśnij klawisz [Menu].

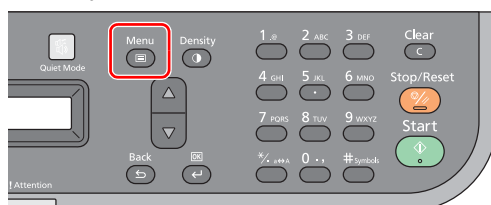

- 2 Naciśnij klawisz [▲] lub [▼], aby wybrać pozycję Powiększenie.

- 3 Naciśnij klawisz [OK].

- 4 Naciśnij klawisz [▲] lub [▼], aby wybrać pozycję 100% lub Automatyczne.

```
Powiększenie
▲ Automatyczne
```

- 5 Naciśnij klawisz [OK].

Ustawianie powiększenia standardowego

- 1 Naciśnij klawisz [Menu].

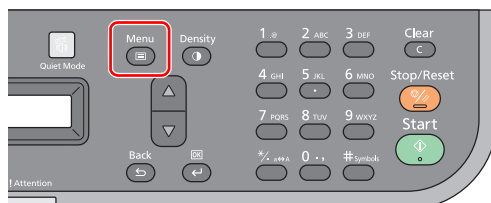

- 2 Naciśnij klawisz [▲] lub [▼], aby wybrać pozycję Powiększenie.

- 3 Naciśnij klawisz [OK].

- 4 Naciśnij klawisz [▲] lub [▼], aby wybrać pozycję Powiększ. stand..

```
Powiększenie
▲ Powiększ. stand.
```

- 5 Naciśnij klawisz [OK].

- 6 Naciśnij klawisz [▲] lub [▼], aby wybrać żądane powiększenie, a następnie naciśnij klawisz [OK].

```
Powiększ. stand.
▲ 100%
```

- 7 Jeżeli wybrana zostanie wartość Inne, naciśnij klawisz [▲] lub [▼], aby wybrać żądane powiększenie, a następnie naciśnij klawisz [OK].

Ustawianie niestandardowego powiększenia

- 1 Naciśnij klawisz [Menu].

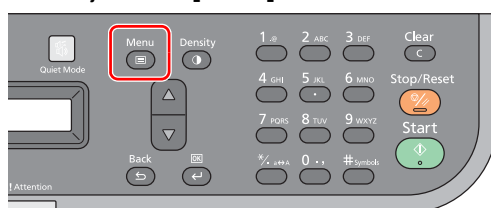

- 2 Naciśnij klawisz [▲] lub [▼], aby wybrać pozycję Powiększenie.

- 3 Naciśnij klawisz [OK].

- 4 Naciśnij klawisz [▲] lub [▼], aby wybrać pozycję Wprow. powiększ..

```
Powiększenie
▲ Wprow. powiększ.
```





- 5 Naciśnij klawisz [OK].

- 6 Użyj klawiszy numerycznych, aby wprowadzić dowolną skalę powiększenia, a następnie naciśnij klawisz [OK]. Można wybrać powiększenie z zakresu od 25% do 400%.

```
Wprow. powiększ.
( 25 - 400 ) 200 %
```

Połącz

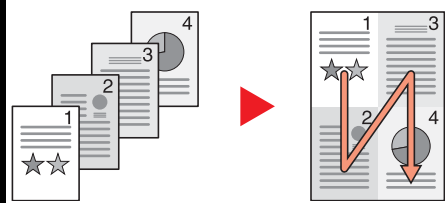
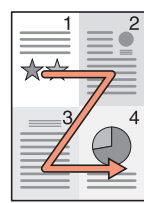
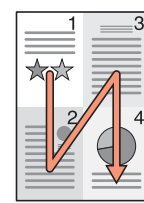
Służy do łączenia 2 lub 4 arkuszy oryginału w 1 skopiowaną stronę. Można wybrać układ stron.

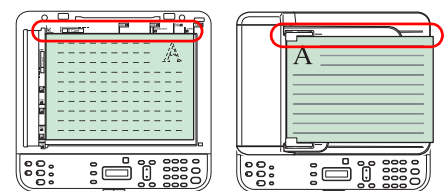
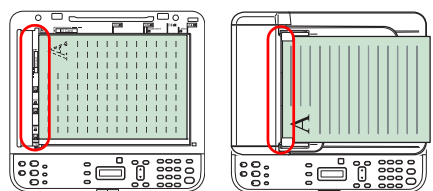
		Układ strony			
2 w 1		L do P/G do D 		P do L 	
4 w 1		W prawo i w dół 	W dół i w prawo 	W lewo i w dół 	W dół i w lewo 
Orientacja oryginału Służy do wyboru orientacji górnej krawędzi oryginału, aby można było skanować w poprawnym kierunku.		Gór kraw na górze 		Gór kraw po lewej 	

Ustawianie układu 2 w 1

- 1 Naciśnij klawisz **[Menu]**.

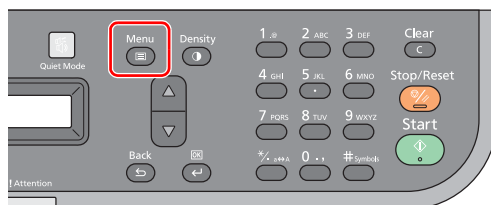

- 2 Naciśnij klawisz **[▲]** lub **[▼]**, aby wybrać pozycję **Połącz**.
- 3 Naciśnij klawisz **[OK]**.
- 4 Naciśnij klawisz **[▲]** lub **[▼]**, aby wybrać pozycję **2 w 1**.



- 5 Naciśnij klawisz **[OK]**.
- 6 Naciśnij klawisz **[▲]** lub **[▼]**, aby wybrać pozycję **L do P/G do D** lub **P do L**.

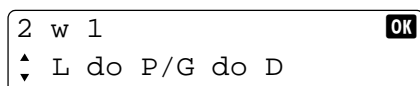

- 7 Naciśnij klawisz **[OK]**.

- 8 Naciśnij klawisz [▲] lub [▼], aby wybrać pozycję Gór kraw na górze lub Gór kraw po lewej.

Orient. oryg. OK
 ▲ Gór kraw na górze
 ▼

- 9 Naciśnij klawisz [OK].

Ustawianie układu 4 w 1

- 1 Naciśnij klawisz [Menu].

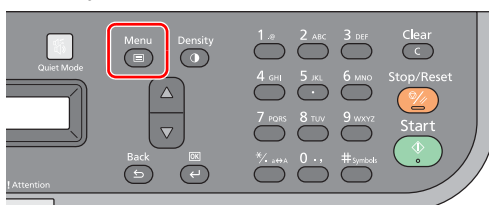

- 2 Naciśnij klawisz [▲] lub [▼], aby wybrać pozycję Połącz.

- 3 Naciśnij klawisz [OK].

- 4 Naciśnij klawisz [▲] lub [▼], aby wybrać pozycję 4 w 1.

Połącz OK
 ▲ 4 w 1
 ▼

- 5 Naciśnij klawisz [OK].

- 6 Naciśnij klawisz [▲] lub [▼], aby wybrać pozycję W prawo i w dół, W dół i w prawo, W lewo i w dół lub W dół i w lewo.

4 w 1 OK
 ▲ W prawo i w dół
 ▼

- 7 Naciśnij klawisz [OK].

- 8 Naciśnij klawisz [▲] lub [▼], aby wybrać pozycję Gór kraw na górze lub Gór kraw po lewej.

Orient. oryg. OK
 ▲ Gór kraw na górze
 ▼

- 9 Naciśnij klawisz [OK].

Rozmiar oryginału

Służy do wyboru rozmiaru oryginałów przeznaczonych do skanowania.

Dostępne są następujące opcje.

Model	Rozmiar oryginału
Modele europejskie	A4, A5, A6, B5, Folio, Letter, Legal, Statement, Executive, Oficio II, 216 x 340 mm, 16K, Inne (ISO B5, Niestandard.)
Modele amerykańskie	Letter, Legal, Statement, Executive, Oficio II, 216 x 340 mm, A4, A5, A6, B5, Folio, 16K, Inne (ISO B5, Niestandard.)

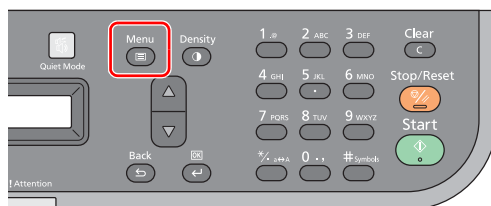
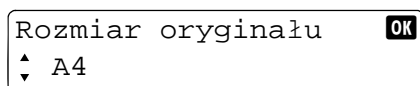

Notatka Aby korzystać z rozmiaru Niestandard., należy zarejestrować niestandardowy rozmiar oryginału. Szczegółowe informacje można znaleźć w podrozdziale *Konfiguracja* na stronie 2-54.

1 Naciśnij klawisz **[Menu]**.**2** Naciśnij klawisz **[▲]** lub **[▼]**, aby wybrać pozycję Rozmiar oryginału.**3** Naciśnij klawisz **[OK]**.**4** Naciśnij klawisz **[▲]** lub **[▼]**, aby wybrać żądany rozmiar oryginału, a następnie naciśnij klawisz **[OK]**.**5** Jeżeli wybrana zostanie wartość Inne, naciśnij klawisz **[▲]** lub **[▼]**, aby wybrać pozycję ISO B5 lub Niestandard., a następnie naciśnij klawisz **[OK]**.**Orient. oryg.**

Służy do wyboru orientacji górnej krawędzi oryginału, aby można było skanować w poprawnym kierunku.

Aby można było korzystać z poniższych funkcji, należy ustawić orientację oryginału:

- Połącz
- Dupleks

Gór kraw na górze

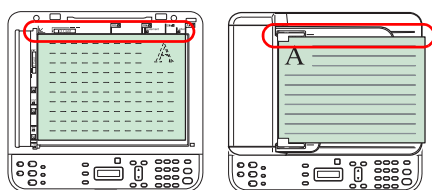

Gór kraw po lewej

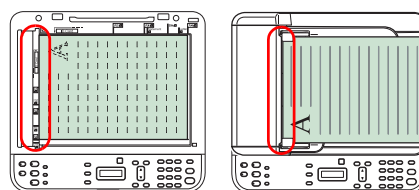
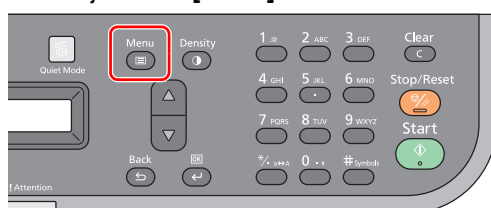
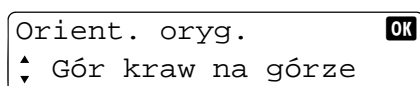
**1** Naciśnij klawisz **[Menu]**.**2** Naciśnij klawisz **[▲]** lub **[▼]**, aby wybrać pozycję Orient. oryg.**3** Naciśnij klawisz **[OK]**.**4** Naciśnij klawisz **[▲]** lub **[▼]**, aby wybrać pozycję Gór kraw na górze lub Gór kraw po lewej.**5** Naciśnij klawisz **[OK]**.

Obraz oryginału

Służy do wyboru jakości obrazu odpowiadającej rodzajowi oryginału.

Pozycja	Opis
Tekst+zdj. (wys.)	Umożliwia uzyskanie dobrego stopnia reprodukcji drobnego tekstu i linii w oryginałach, na których znajdują się tekst i zdjęcia.
Tekst+zdjęcie	Opcja najlepsza dla oryginałów zawierających tekst i zdjęcia.
Zdjęcie	Opcja najlepsza dla zdjęć.
Tekst	Umożliwia wyraźne odwzorowanie tekstu pisanego ołówkiem i cienkich linii.

1 Naciśnij klawisz [Menu].

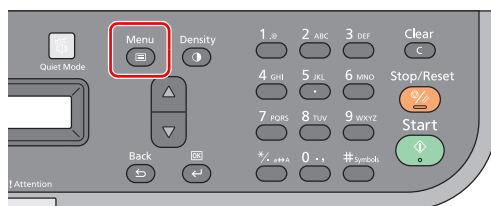

2 Naciśnij klawisz [▲] lub [▼], aby wybrać pozycję Obraz oryginału.

3 Naciśnij klawisz [OK].

4 Naciśnij klawisz [▲] lub [▼], aby wybrać żądany obraz oryginału.

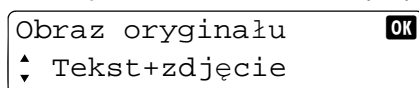

5 Naciśnij klawisz [OK].

EcoPrint

Funkcja EcoPrint umożliwia oszczędzanie tonera podczas drukowania. Powinna być używana do drukowania kopii testowych lub w innych przypadkach, gdy wysoka jakość druku nie jest wymagana.

1 Naciśnij klawisz [Menu].

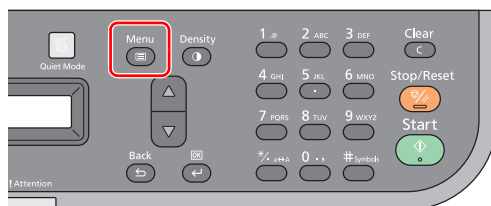

2 Naciśnij klawisz [▲] lub [▼], aby wybrać pozycję EcoPrint.

3 Naciśnij klawisz [OK].

4 Naciśnij klawisz [▲] lub [▼], aby wybrać pozycję Wł.



5 Naciśnij klawisz [OK].

Kopia dowodu osobistego

Funkcja umożliwia kopiowanie awersu i rewersu prawa jazdy lub dowodu osobistego na jednym arkuszu.

- 1 Naciśnij klawisz **[ID Card Copy]**. Zostanie wyświetlony komunikat Skanuj przed. stronę.

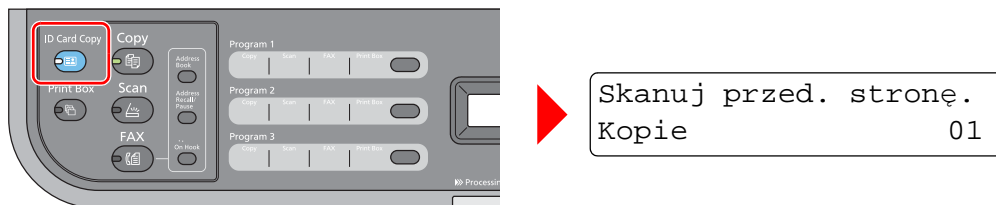

- 2 Umieść oryginał. Wyrównaj względem oznaczeń **ID Card** na płytach wskaźnika rozmiaru oryginału.

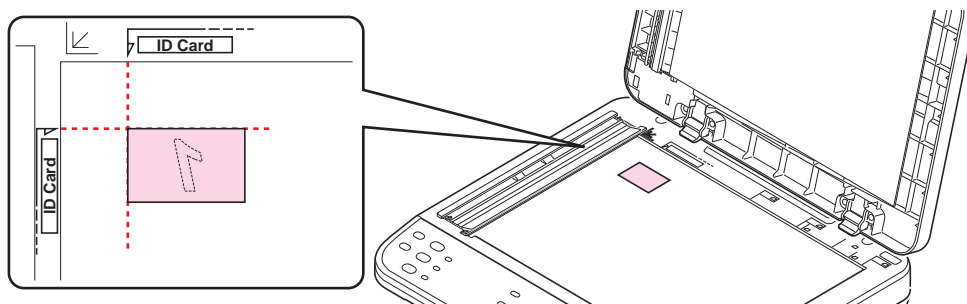

Szczegółowe informacje można znaleźć w podrozdziale *Ładowanie oryginałów* na stronie 2-18.

- 3 Wprowadź liczbę kopii. (Patrz podrozdział *Podstawowa obsługa* na stronie 3-2).
- 4 Wyreguluj gęstość. (Patrz podrozdział *Podstawowa obsługa* na stronie 3-2).
- 5 Naciśnij klawisz **[Start]**. Zostanie zeskanowana pierwsza strona dowodu osobistego.

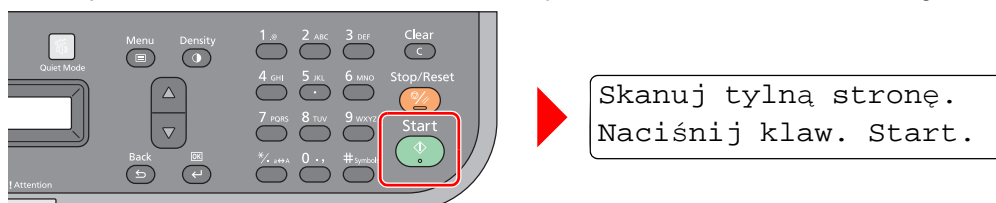

- 6 Odwróć oryginał. Wyrównaj względem oznaczeń **ID Card** na płytach wskaźnika rozmiaru oryginału.

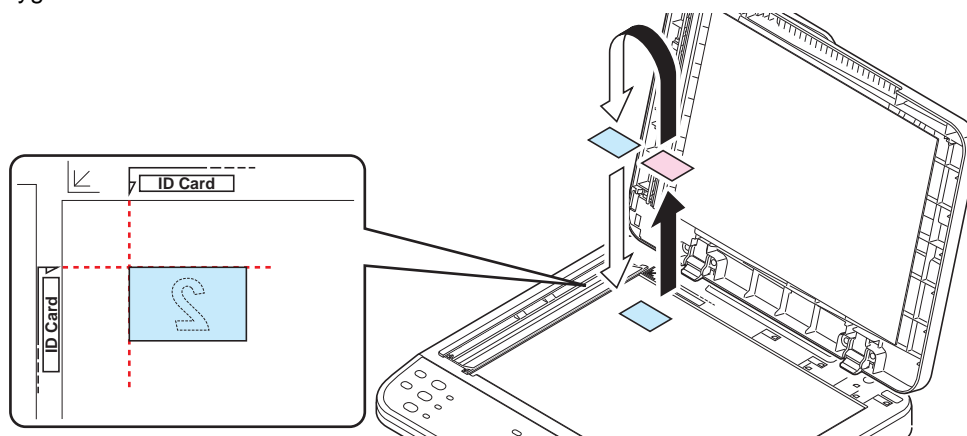

- 7** Naciśnij klawisz **[Start]**. Awers i rewers dowodu osobistego zostaną skopiowane na jeden arkusz.

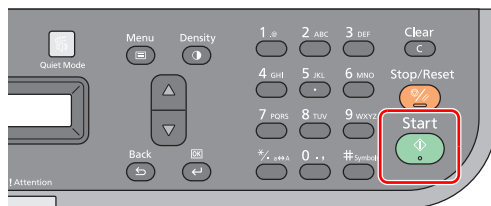

4 Drukowanie

W tym rozdziale opisano następujące tematy:

Drukowanie z aplikacji.....	4-2
Informacje o sterowniku GX Driver	4-2
Podawanie ręczne (FS-1025MFP, FS-1125MFP i FS-1325MFP)	4-3
Ręczny duplex (tylko FS-1120MFP i FS-1320MFP).....	4-4
Skrzynka Print Box	4-6
Zmiana domyślnych ustawień sterownika drukarki (system Windows 7).....	4-9

Drukowanie z aplikacji

Poniżej opisano czynności wymagane do wydrukowania dokumentu utworzonego w aplikacji. Można wybrać rozmiar papieru.



Notatka Istnieje też możliwość wyboru różnych ustawień przez kliknięcie opcji **Właściwości** w celu otwarcia okna dialogowego **Właściwości**. Patrz podrozdział *Informacje o sterowniku GX Driver*.

- 1 Włóż odpowiedni papier do kasety na papier.
- 2 Z menu **Plik** aplikacji wybierz polecenie **Drukuj**. Zostanie wyświetlone okno dialogowe **Drukowanie**.
- 3 Kliknij listę rozwijaną z nazwami drukarek. Zawiera ona wszystkie zainstalowane drukarki. Kliknij nazwę drukarki.
- 4 Wprowadź żądaną liczbę kopii w polu **Kopie**. Można wydrukować do 999 kopii. W przypadku programu Microsoft Word zaleca się kliknięcie przycisku **Opcje** i wybranie dla opcji Miejsce docelowe ustawienia Domyśl. drukarki.
- 5 Aby rozpocząć drukowanie, należy kliknąć przycisk **OK**.

Informacje o sterowniku GX Driver

Okno dialogowe sterownika GX Driver jest podzielone na następujące karty.

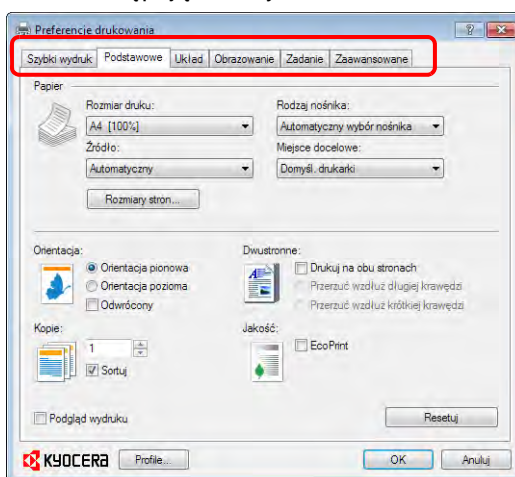

Karty	Opis
Szybki wydruk	Na tej karcie można ustawić podstawowe opcje wydruku profili grupowych, umożliwiających łatwy i szybki dostęp do opcji drukowania.
Podstawowe	Na tej karcie można wybrać rozmiar strony oraz orientację. Można również określić źródło papieru.
Układ	Na tej karcie można tworzyć układy kilku stron na pojedynczym arkuszu papieru. Dostępna jest również opcja skalowania.
Obrazowanie	Na tej karcie można wybrać jakość wydruku lub ustawienia grafiki.
Zadanie	Na tej karcie można zapisać zadanie drukowania w skrzynce Print Box. Patrz podrozdział <i>Skrzynka Print Box</i> na stronie 4-6.
Zaawansowane	Na tej karcie można tworzyć i dodawać znaki wodne do wydruku.

Podawanie ręczne (FS-1025MFP, FS-1125MFP i FS-1325MFP)

Klawisz **[OK]** na panelu operacyjnym umożliwia podawanie i drukowanie na jednym arkuszu papieru. Jest to przydatne do ładowania pojedynczych kopert do tacy ręcznej.

- 1 Upewnij się, że w oknie dialogowym **Właściwości** dla opcji **Źródło** wybrano wartość **Taca uniwersalna**.

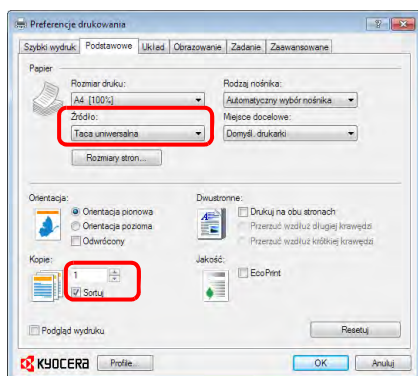

Notatka Jeżeli zostanie wybrane ustawienie **Automatyczny wybór źródła**, papier jest automatycznie podawany z tacy podawania ręcznego. Gdy na tacy podawania ręcznego nie ma papieru, jest automatycznie podawany z kasety.

- 2 Wprowadź żądaną liczbę kopii w polu **Kopie**.
- 3 Kliknij przycisk **OK**, aby powrócić do okna dialogowego **Drukowanie**, a następnie kliknij przycisk **OK**.
- 4 Załaduj papier na tacę podawania ręcznego urządzenia i naciśnij klawisz **[OK]**. Zostanie wydrukowany jeden arkusz.

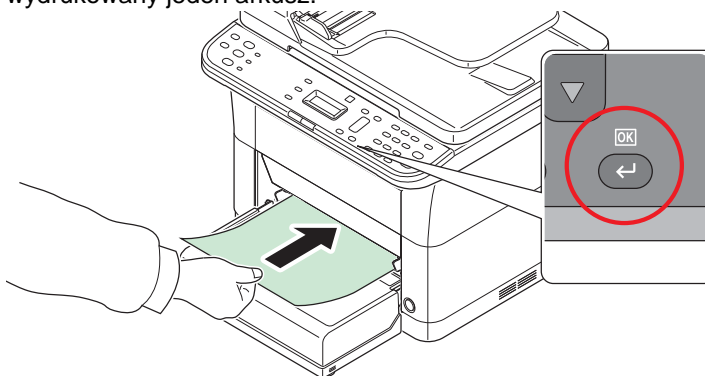

- 5 Powtarzaj krok 4, aż zostaną wydrukowane wszystkie strony.

Ręczny dupleks (tylko FS-1120MFP i FS-1320MFP)

Aby drukować po obu stronach arkuszy, należy skorzystać z funkcji *ręcznego dupleksu*. Najpierw drukowane są strony parzyste, a następnie strony są ponownie pobierane w celu wydrukowania stron nieparzystych. Dostępny jest arkusz z instrukcją wkładania papieru w prawidłowej orientacji i kolejności.

 **Notatka** Aby uzyskać arkusz z instrukcją, należy zaznaczyć opcję **Drukuj instrukcje ręcznego drukowania dwustronnego**. Z arkusza można korzystać do chwili zapoznania się z działaniem tej funkcji.

1 Wybierz Drukuj po obu stronach (ręczne drukowanie dwustronne).

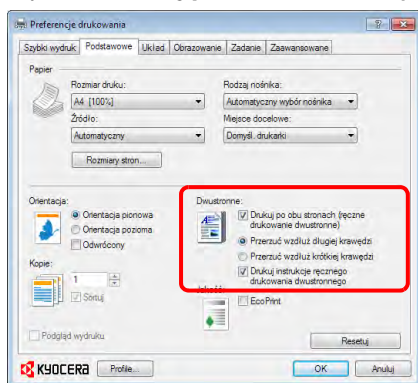

Wybierz opcję **Przerzuć wzdłuż długiej krawędzi**, jeżeli oprawa ma znajdować się wzdłuż dłuższej krawędzi, lub **Przerzuć wzdłuż krótkiej krawędzi**, jeżeli oprawa ma znajdować się wzdłuż krótszej krawędzi. Zaznacz opcję **Drukuj instrukcje ręcznego drukowania dwustronnego**, aby uzyskać wydruk instrukcji.

2 Kliknij przycisk OK, aby powrócić do okna dialogowego Drukowanie, a następnie kliknij przycisk OK, aby rozpocząć drukowanie. Zostanie wyświetlone okno dialogowe z komunikatem Instrukcja ręcznego drukowania dwustronnego. Wydrukowane zostaną strony parzyste oraz arkusz z instrukcjami.

 **Notatka** Instrukcje ręcznego drukowania dwustronnego zostaną wydrukowane.

3 Wymij wszystkie strony parzyste (w tym arkusz z instrukcjami) z tacy wewnętrznej i przekartkuj arkusze przed ponownym załadowaniem do drukarki.

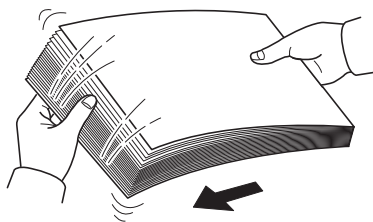

Jeżeli papier jest zawinięty na krawędzi, rozprostuj go przed ponownym załadowaniem.

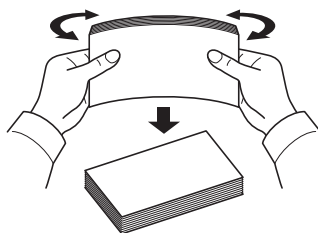

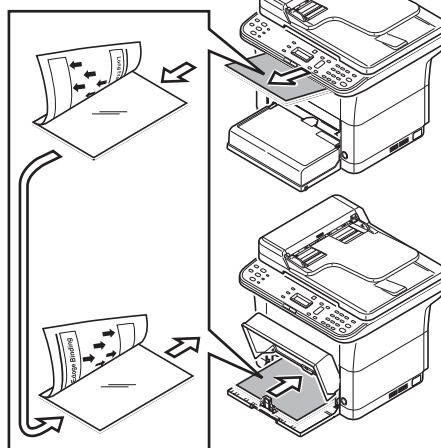
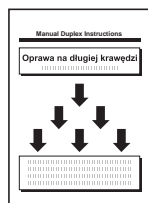

- 4 Załaduj zadrukowane strony parzyste do kasety z papierem w taki sposób, aby arkusz z instrukcjami był skierowany w dół, a strzałki wskazywały urządzenie.

Oprawa na długiej krawędzi

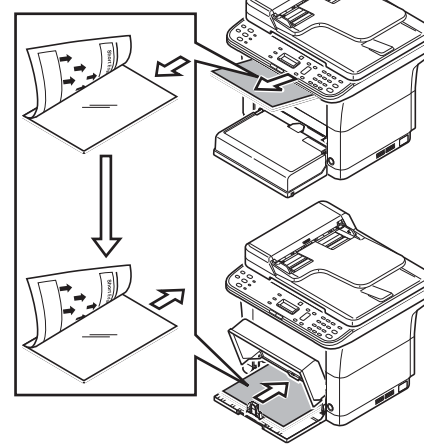
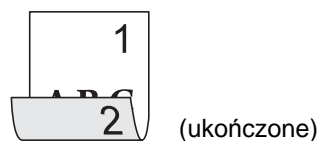

Oprawa na krótkiej krawędzi



 **Notatka** Jeżeli papier jest mocno zawinięty w jednym kierunku, należy odwrócić go na drugą stronę, by zniwelować zawinięcie. Jeżeli to nie pomoże w usunięciu zawinięcia, należy spróbować ograniczyć liczbę kartek w kasecie do 100.

- 5 Wybierz **OK** w oknie **Instrukcje ręcznego duplexu** w oknie dialogowym sterownika drukarki. Wydrukowane zostaną wszystkie strony nieparzyste.

Skrzynka Print Box

Zadanie drukowania może być zapisane w skrzynce Print Box na komputerze i wydrukowane na urządzeniu w razie potrzeby. Aby wydrukować zadanie drukowania przechowywane w skrzynce Print Box, należy użyć panelu operacyjnego urządzenia.

Dostępne są cztery skrzynki Print Box: Default oraz Box 1 do 3.



Notatka Foldery skrzynek Box 1-3 można konfigurować za pomocą Narzędzia ustawień fabrycznych. Patrz podrozdział *Ustawienia programu* na stronie 2-35.

Zapisywanie w skrzynce Print Box

Podczas drukowania zadanie drukowania można zapisać w skrzynce Print Box.

- 1 Z menu **Plik** aplikacji wybierz polecenie **Drukuj**. Zostanie wyświetlone okno dialogowe **Drukowanie**.
- 2 Kliknij przycisk **Właściwości**. Zostanie wyświetlone okno dialogowe **Właściwości**.
- 3 Przełącz na kartę **Zadanie**.
- 4 Zaznacz pole wyboru **Zapamiętane zadania**, a następnie wybierz skrzynkę Print Box, w której zadanie drukowania powinno być przechowywane. Dostępne są: **Default**, **Box 1**, **Box 2** lub **Box 3**.

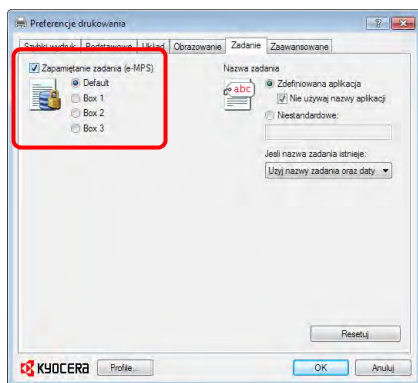

Notatka Skrzynka Default może być używana tylko, gdy urządzenie jest podłączone za pomocą kabla USB.

- 5 Ustaw nazwę zadania drukowania.

Ustawienia	Nazwa pliku
Zdefiniowana aplikacja i Nie używaj nazwy aplikacji	<Nazwa dokumentu> <miesiąc><dzień><rok> <godzina><minuty><sekundy>.prn Przykład: PrintBox.docx Nazwa pliku: PrintBox 040112 030201.prn
Zdefiniowana aplikacja	<Nazwa aplikacji> <miesiąc><dzień><rok> <godzina><minuty><sekundy>.prn Przykład: PrintBox.docx Nazwa pliku: Microsoft Word 040112 030201.prn
Niestandardowe i Użyj nazwy zadania oraz daty	<Nazwa niestandardowa> <miesiąc><dzień><rok> <godzina><minuty><sekundy>.prn Przykład: Nazwa niestandardowa to Print_A. Nazwa pliku: Print_A 040112 030201.prn

Ustawienia	Nazwa pliku
Niestandardowe i Zastęp istniejący plik	<Nazwa niestandardowa>.prn Przykład: Nazwa niestandardowa to Print_A. Nazwa pliku: Print_A.prn Notatka Zadanie drukowania o tej samej nazwie zostanie nadpisane.

- 6 Kliknij przycisk **OK**, aby powrócić do okna dialogowego **Drukowanie**, a następnie kliknij przycisk **OK**, aby rozpocząć zapisywanie.

Drukowanie ze skrzynki Print Box

Zadanie drukowania umieszczone w skrzynce Print Box można wydrukować za pomocą panelu operacyjnego.



Notatka Skrzynka Default może być używana tylko, gdy urządzenie jest podłączone za pomocą kabla USB.

Drukowane są wszystkie zadania drukowania z wybranej skrzynki Print Box.

Na komputerze, z którego drukowanie ze skrzynki Print Box jest wykonywane, musi być uruchomione narzędzie KYOCERA Client Tool. Patrz podrozdział *Ustawienia urządzenia* na stronie 2-28.

Po ukończeniu drukowania zadania drukowania są usuwane z danej skrzynki Print Box.

- 1 Naciśnij klawisz **[Print Box]**.

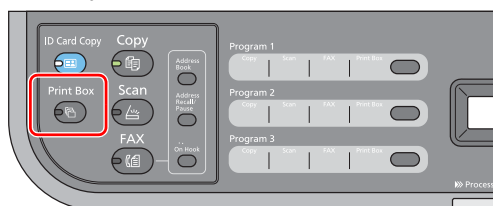

- 2 Naciśnij klawisz **[Program 1]** do **[Program 3]**, aby wybrać żądaną skrzynkę Print Box.

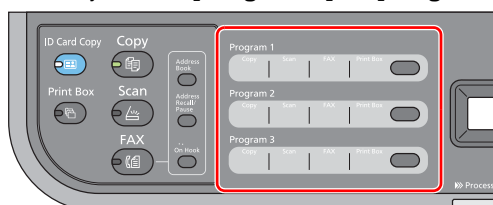

Gotowe do drukowania.
Folder 1

Jeżeli skrzynka Print Box nie zostanie wybrana, drukowane są zadania przechowywane w skrzynce Default.

Dostępne są następujące, wstępnie zarejestrowane skrzynki Print Box:

Program 1: Box 1

Program 2: Box 2

Program 3: Box 3



Notatka Jeżeli wybrany jest Program 1, 2 lub 3, wyświetlana jest **Nazwa** w Narzędziu ustawień fabrycznych. Ponadto foldery skrzynek Box 1-3 można zmienić za pomocą Narzędzia ustawień fabrycznych. Więcej informacji na temat rejestrowania programów można znaleźć w podrozdziale *Ustawienia programu* na stronie 2-35.

- 3 Naciśnij klawisz **[Start]**, aby rozpocząć drukowanie.

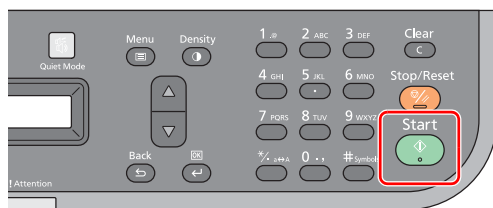

Zmiana domyślnych ustawień sterownika drukarki (system Windows 7)

Można zmienić domyślne ustawienia sterownika drukarki. Wybierając często używane ustawienia, można pominąć niektóre czynności podczas drukowania.

Procedura jest następująca.

- 1** Kliknij przycisk **Start**, a następnie kliknij polecenie **Urządzenia i drukarki**.
- 2** Kliknij ikonę urządzenia prawym przyciskiem myszy, a następnie wybierz polecenie **Właściwości drukarki**.
- 3** Kliknij przycisk **Preferencje drukowania** na karcie **Ogólne**.
- 4** Wybierz domyślne ustawienia i kliknij przycisk **OK**.

Więcej informacji na temat ustawień można znaleźć w podrzdziale *Printer Driver User Guide*.

5 Skanowanie

W tym rozdziale opisano następujące tematy:

Skanowanie z panelu operacyjnego	5-2
Korzystanie z programów	5-3
Szybkie skanowanie (Skanuj do dokumentu PDF/Skanuj do wiadomości e-mail/Skanuj do folderu)	5-4
Skanowanie za pomocą TWAIN/WIA	5-5

Skanowanie z panelu operacyjnego

Możliwe jest łatwe skanowanie z panelu operacyjnego urządzenia. Skanowanie jest wykonywane z następującymi ustawieniami.

Pozycja	Wartość
Rozmiar oryginału	Jeżeli jednostka miary to cal : Letter Jeżeli jednostka miary to mm : A4 Szczegółowe informacje na temat jednostki miary można znaleźć w podrozdziale <i>Konfiguracja</i> na stronie 2-54.
Metoda podawania	Automatyczne
Rozdzielczość	300 x 300 dpi
Negatyw	Niezaznaczone
Regulacja ostrości	Brak
Jakość oryginału	Tekst + zdjęcia
Tryb kolorów	Pełnokolorowe
Gęstość	Normalny (0)
Nazwa pliku	Skanowanie
Format pliku	PDF
Folder docelowy	W przypadku systemu Vista/Windows 7: C:\Użytkownicy\ <użytkownik>\moje dokumenty<br=""></użytkownik>\moje> W przypadku systemu Windows XP: C:\Documents and Settings\ <użytkownik>\moje dokumenty<="" td=""> </użytkownik>\moje>



Notatka Do zmiany ustawień jest używany program. Patrz podrozdział *Korzystanie z programów* na stronie 5-3.

Podczas skanowania z panelu operacyjnego na komputerze musi być uruchomione narzędzi KYOCERA Client Tool. Patrz podrozdział *Uzyskiwanie dostępu do narzędzia KYOCERA Client Tool* na stronie 2-28.

Podczas skanowania z panelu operacyjnego urządzenie musi być podłączone za pomocą kabla USB.

1 Naciśnij klawisz [Scan].

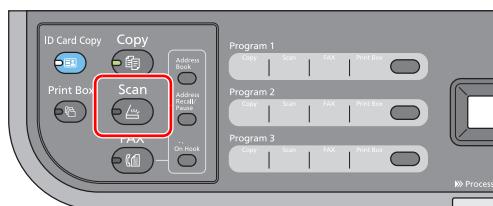

2 Umieść oryginały. Szczegółowe informacje można znaleźć w podrozdziale *Ładowanie oryginałów* na stronie 2-18.

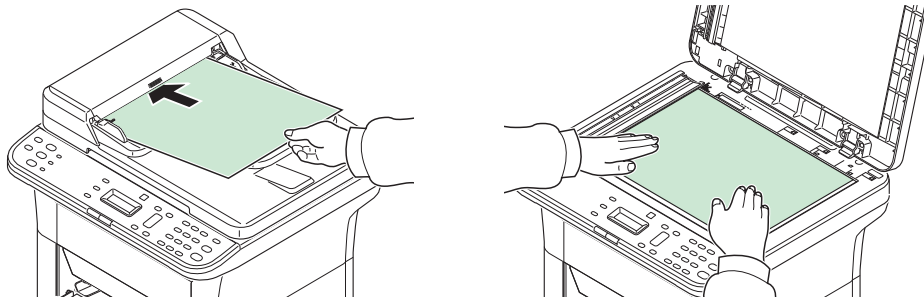

- 3** Jeżeli program jest ustawiony, naciśnij klawisz programu ([**Program 1**] - [**Program 3**]), tak aby wybrać żądane ustawienia.

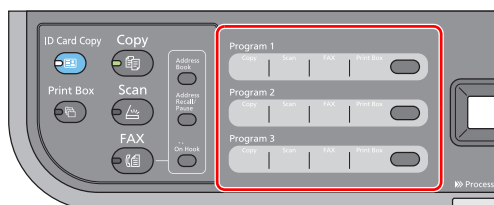

Notatka Szczegółowe informacje na temat funkcji programów można znaleźć w podrozdziale *Korzystanie z programów* na stronie 5-3.

- 4** Naciśnij klawisz [**Start**], aby rozpocząć skanowanie.

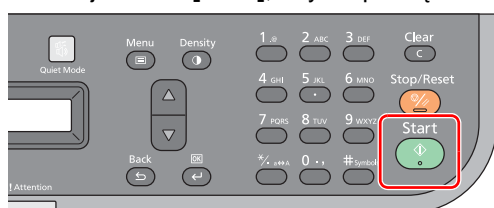

Korzystanie z programów

Jeżeli pewne ustawienia są często zmieniane, można zarejestrować te ustawienia w programie. Aby wczytać te ustawienia i funkcje, można po prostu wybrać żądany numer programu.

Funkcje skanowania można rejestrować w trzech programach.

Programy przedstawione w poniższej tabeli zostały wstępnie zarejestrowane. Można dostosować wstępnie ustawione wartości do własnych potrzeb.

Pozycja	Program 1	Program 2	Program 3
Nazwa	Folder 1	Folder 2	Folder 3
Rozmiar oryginału	A4 (Letter)	A4 (Letter)	A4 (Letter)
Obraz oryginału	Tekst	Tekst + zdjęcia	Zdjęcie
Negatyw	Wył.	Wył.	Wył.
Regulacja ostrości	Niski	Niski	Niski
Tryb kolorów	Pełnokolorowe	Pełnokolorowe	Pełnokolorowe
Gęstość	Normalny (0)	Normalny (0)	Normalny (0)
Rozdzielczość	300 x 300 dpi	300 x 300 dpi	300 x 300 dpi
Nazwa wyjścia	Skanowanie	Skanowanie	Skanowanie
Format pliku	PDF	PDF	PDF
Jakość	—	—	—
Folder docelowy	C:\Użytkownicy\ <użytkownik>\moje (windows="" 7)<br="" dokumenty="" vista="" windows=""></użytkownik>\moje> C:\Documents and Settings\ <użytkownik>\moje (windows="" dokumenty="" td="" xp)<=""> </użytkownik>\moje>		



Notatka Szczegółowe informacje na temat rejestracji programu i różnych funkcji można znaleźć w podrozdziale *Ustawienia programu* na stronie 2-35.

Więcej informacji na temat wczytywania programów można znaleźć w podrozdziale *Skanowanie z panelu operacyjnego* na stronie 5-2.

Szybkie skanowanie (Skanuj do dokumentu PDF/Skanuj do wiadomości e-mail/Skanuj do folderu)

Skanowanie należy wykonać za pomocą narzędzia KYOCERA Client Tool. Funkcja Szybkie skanowanie udostępnia 3 rodzaje skanowania.

Skanuj do dokumentu PDF: Zeskanowany obraz jest zapisywany w formacie PDF. Folder jest określany po ukończeniu skanowania.

Skanuj do wiadomości e-mail: Zeskanowany obraz jest załączany do nowej wiadomości e-mail.

Skanuj do folderu: Zeskanowany obraz jest zapisywany w określonym folderze.

 **Notatka** Folder docelowy i format pliku można wcześniej określić za pomocą narzędzia KYOCERA Client Tool. Patrz podrozdział *Ustawienia Szybkiego skanowania/TWAIN* na stronie 2-51.

Podczas skanowania Szybkie skanowanie urządzenie musi być podłączone za pomocą kabla USB.

- 1 Umieść oryginały. Szczegółowe informacje można znaleźć w podrozdziale *Ładowanie oryginałów* na stronie 2-18.

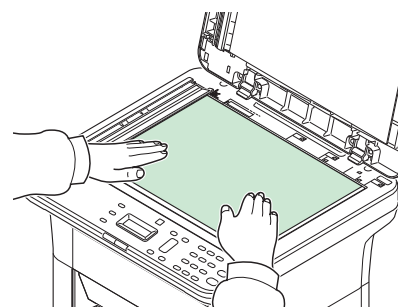
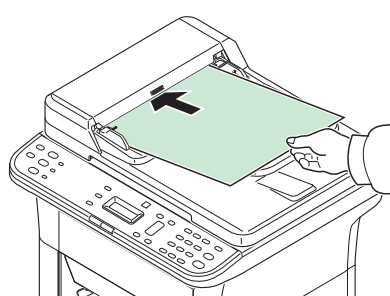

- 2 Uruchom narzędzie KYOCERA Client Tool, jak opisano w podrozdziale *Uzyskiwanie dostępu do narzędzia KYOCERA Client Tool* na stronie 2-28.
- 3 Kliknij ikonę **Skanuj do dokumentu PDF**, **Skanuj do wiadomości e-mail** lub **Skanuj do folderu** na karcie **Skanuj**.

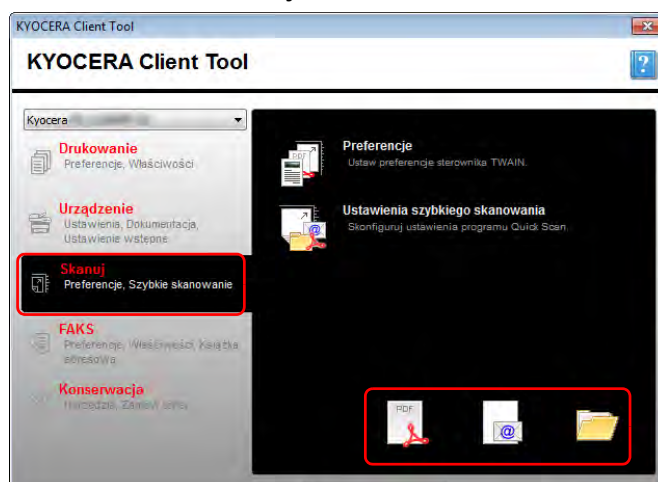

- 4 **Skanuj do dokumentu PDF**

Rozpoczyna się skanowanie. Po ukończeniu skanowania zostanie wyświetlone okno dialogowe **Zapisz plik PDF jako**. Wprowadź nazwę pliku PDF i określ folder docelowy, w którym obraz ma być zapisany.

Skanuj do wiadomości e-mail

Rozpoczyna się skanowanie. Po ukończeniu skanowania zostanie uruchomiony program pocztowy z załączonym zeskanowanym obrazem. Wprowadź adres e-mail, temat i treść wiadomości, a następnie wyślij wiadomość.

Skanuj do folderu

Zostanie wyświetlone okno dialogowe **Przeglądaj w poszukiwaniu folderu**. Określ folder, w którym obraz ma być zapisany, a następnie kliknij przycisk **[OK]**. Rozpoczyna się skanowanie.

Skanowanie za pomocą TWAIN/WIA

W tym podrozdziale opisano skanowanie oryginałów przy użyciu sterownika TWAIN/WIA.

Procedura skanowania przy użyciu sterownika TWAIN została wyjaśniona jako przykład. Sterowniki WIA obsługuje się w identyczny sposób.

- 1 Umieść oryginały. Szczegółowe informacje można znaleźć w podrozdziale *Ładowanie oryginałów* na stronie 2-18.

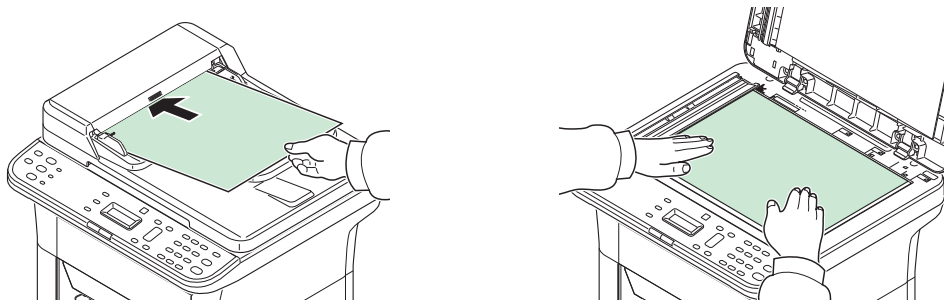

- 2 Uaktywnij aplikację obsługującą sterownik TWAIN.
- 3 Wybierz urządzenie za pomocą aplikacji i wyświetl okno dialogowe sterownika TWAIN.

 **Notatka** Więcej informacji na temat wyboru urządzenia można znaleźć w podręczniku operatora lub pomocy dotyczącej aplikacji.

- 4 Wybierz ustawienia skanowania w wyświetlonym oknie dialogowym sterownika TWAIN.

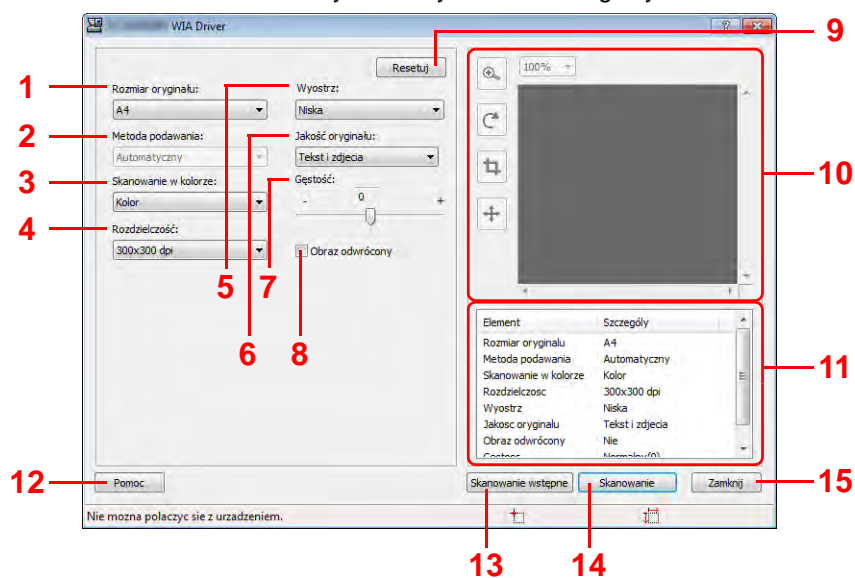

Poniżej przedstawiono ustawienia, które zostaną wyświetlone w oknie dialogowym sterownika TWAIN.

Nr	Pozycja	Opis
1	Rozmiar oryginału	Służy do wyboru rozmiaru oryginałów przeznaczonych do skanowania. Dostępne rozmiary zależą od wartości ustawienia Metoda podawania . Wartość: (jeżeli dla ustawienia Metoda podawania wybrano wartość Automatyczny lub Płyta) Letter, Statement, Executive, A4, A5, A6, B5 (JIS), B5 (ISO), 16K, Niestandardowy (jeżeli dla ustawienia Metoda podawania wybrano wartość Procesor dokumentów) Letter, Legal, Statement, Executive, A4, A5, A6, Folio, B5 (JIS), B5 (ISO), Oficio II, 16K, 216 × 340 mm, Niestandardowy Notatka Więcej informacji o rozmiarze Niestandardowy można znaleźć w podrozdziale <i>Konfiguracja</i> na stronie 2-54.
2	Metoda podawania	Służy do wyboru metody podawania oryginałów. Wartość: Automatyczny, Procesor dokumentów, Płyta
3	Skanowanie w kolorze	Służy do wyboru trybu koloru. Wartość: Monochromatyczny, Skala szarości, Kolor
4	Rozdzielczość	Służy do wyboru rozdzielczości skanowania. Wartość: 200 × 200 dpi, 300 × 300 dpi, 400 × 400 dpi, 600 × 600 dpi
5	Wyostrz	Służy do regulacji ostrości obrazu. Wartość: Brak, Niska, Średnia, Wysoka, Z ekranu (rozmycie krawędzi i zmniejszenie ostrości)
6	Jakość oryginału	Służy do wyboru rodzaju oryginału w celu uzyskania najlepszych rezultatów. Wartość: Tekst, Zdjęcie, Tekst i zdjęcia
7	Gęstość	Służy do wyboru gęstości. Wartość: -3 (jaśniejszy) do 3 (ciemniejszy)
8	Obraz odwrócony	Po włączeniu funkcji koloru obrazu są odwracane.
9	Resetuj	Służy do przywracania domyślnych ustawień.
10	Obszar podglądu	Służy do wyświetlania podglądu skanowanego obrazu. Obraz można powiększać, obracać, przycinać lub przesuwać.
11	Szczegóły - lista	Służy do wyświetlania listy ustawień.
12	Pomoc	Służy do wyświetlania okna dialogowego Pomoc.
13	Skanowanie wstępne	Służy do pozyskania podglądu obrazu.
14	Skanowanie	Służy do wykonania skanowania i zwracania obrazu do aplikacji.
15	Zamknij	Służy do zamykania okna dialogowego sterownika TWAIN.

6 Ustawienia domyślne (menu systemu)

W tym rozdziale opisano następujące tematy:

Ustawienia domyślne (menu systemu)	6-2
Metoda obsługi.....	6-2
Ustawienia w menu systemu.....	6-3
Identyfikator administratora.....	6-7

Ustawienia domyślne (menu systemu)

W menu systemu można konfigurować ogólne ustawienia urządzenia.

Metoda obsługi

Menu systemu jest obsługiwane w następujący sposób:

- 1 Naciśnij klawisz **[Menu]**.

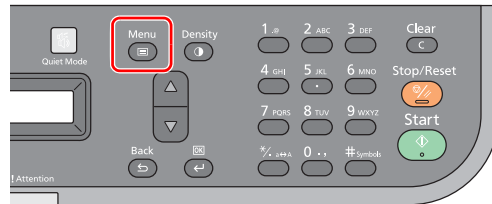

- 2 Naciśnij klawisz **[▲]** lub **[▼]**, aby wybrać pozycję Menu systemu.

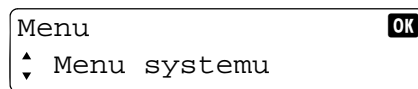

- 3 Naciśnij klawisz **[OK]**.

- 4 Naciśnij klawisz **[▲]** lub **[▼]**, aby wyświetlić żądane menu.

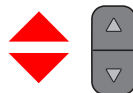
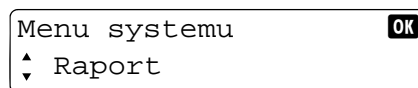

Pozycje ustawień są wyświetlane kolejno po naciśnięciu klawiszy **[▲]** lub **[▼]**.

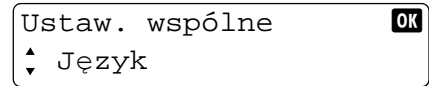
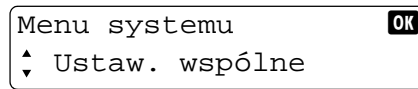

Po naciśnięciu klawisza **[OK]** zostanie wyświetlone następne menu w hierarchii. Aby powrócić do poprzedniego menu, należy nacisnąć klawisz **[Back]**.



Notatka Jeżeli zostanie wyświetlony monit o wprowadzenie identyfikatora administratora, należy użyć klawiszy numerycznych do wprowadzenia identyfikatora administratora (4 cyfry) i nacisnąć klawisz **[OK]**. Domyślne ustawienie to 2500 w przypadku modeli FS-1025MFP, FS-1125MFP i FS-1325MFP oraz 2000 w przypadku modeli FS-1120MFP i FS-1320MFP.

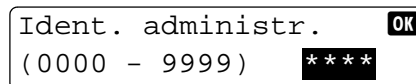

Szczegółowe informacje na temat identyfikatora administratora można znaleźć w podrozdziale *Identyfikator administratora* na stronie 6-7.

- 5 Użyj klawiszy **[▲]** lub **[▼]** albo klawiszy numerycznych do zmiany ustawienia.

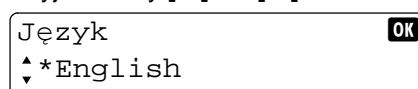

- 6 Naciśnij klawisz **[OK]**. Ustawienie zostanie zarejestrowane. Aby zamknąć menu, naciśnij klawisz **[Menu]**.

Więcej informacji można znaleźć w podrozdziale *Ustawienia w menu systemu* na następnej stronie.

Ustawienia w menu systemu

Ustawienia dostępne w menu systemu zostały przedstawione w poniższej tabeli.



Notatka Szczegółowe informacje na temat obsługi faksu można znaleźć w podrozdziale *Ustawienia faksu* na stronie 7-25.

Niektóre menu w menu systemu można konfigurować z poziomu komputera. Patrz podrozdział *Konfiguracja* na stronie 2-54.

Pozycja	Opis	Strona
Raport	Służy do drukowania raportu w celu sprawdzenia ustawień i stanu urządzenia.	6-3
Ustaw. wspólne	Służy do konfiguracji ogólnych ustawień urządzenia.	6-4
Język	Służy do wyboru języka wyświetlania na wyświetlaczu komunikatów.	6-4
Ekran domyślny	Służy do wyboru ekranu wyświetlanego po uruchomieniu (ekran domyślny).	6-4
Dźwięk*	Służy do regulacji głośności głośnika faksu i monitorowania. Szczegółowe informacje można znaleźć w podrozdziale <i>Dźwięk</i> na stronie 7-26.	7-26
Jasność wyśw.	Służy do regulacji jasności wyświetlacza komunikatów.	6-4
Rozmiar oryginału	Służy do ustawiania rozmiaru oryginału, który ma być skanowany.	6-4
Ustaw. papieru	Służy do ustawiania rozmiaru papieru i typu nośnika w kasecie.	6-4
Date Settings*	Służy do ustawiania daty i godziny. Szczegółowe informacje można znaleźć w podrozdziale <i>Ustawianie daty i czasu</i> na stronie 7-2.	7-2
Ustawienia zegara	Służy do konfiguracji ustawień związanych z czasem.	6-5
FAX Settings*	Służy do konfiguracji funkcji faksu. Szczegółowe informacje można znaleźć w podrozdziale <i>Ustawienia faksu</i> na stronie 7-25.	7-25
Administrator	Służy do zmiany identyfikatora administratora.	6-7
Ustaw./Konserw.	Służy do regulacji jakości drukowania i przeprowadzania czynności konserwacyjnych urządzenia.	6-6
Ustawienie usługi		

* To ustawienie jest dostępne tylko w modelach FS-1120MFP, FS-1125MFP, FS-1320MFP i FS-1325MFP.

Raport

Raporty umożliwiają przeglądanie bieżących ustawień i stanu urządzenia. Można również skonfigurować domyślne ustawienia drukowania raportów wyniku.

Pozycja	Opis
Strona stanu	Służy do drukowania strony stanu, co umożliwia przejrzanie bieżących ustawień urządzenia. Aby wydrukować, wybierz opcję Tak.
Stan sieci*	Służy do drukowania stanu sieci, co umożliwia przejrzanie informacji, takich jak wersja oprogramowania systemowego karty sieciowej, adres sieciowy i protokół. Aby wydrukować, wybierz opcję Tak.
Ust. rap. admin.**	Służy do konfiguracji ustawień raportów faksu. Szczegółowe informacje można znaleźć w podrozdziale <i>Ustawienia faksu</i> na stronie 7-25.
Ust. rap. wyników**	

* To ustawienie jest dostępne tylko w modelach FS-1025MFP, FS-1125MFP i FS-1325MFP.

** To ustawienie jest dostępne tylko w modelach FS-1120MFP, FS-1125MFP, FS-1320MFP i FS-1325MFP.

Ustawienia wspólne

Menu umożliwia konfigurację ogólnych ustawień urządzenia.

Język

Pozycja	Opis
Język	Służy do wyboru języka wyświetlania na wyświetlaczu komunikatów.

Ekran domyślny

Pozycja	Opis
Ekran domyślny	Służy do wyboru ekranu wyświetlanego po uruchomieniu (ekran domyślny). Wartość: Kopiuj, FAKS, Kopia dow. osob. Notatka Ustawienie FAKS jest dostępne tylko w modelach FS-1120MFP, FS-1125MFP, FS-1320MFP i FS-1325MFP.

Jasność wyśw.

Pozycja	Opis
Jasność wyśw.	Służy do regulacji jasności wyświetlacza komunikatów. Wartość: Ciemniejszy -3, Ciemniejszy -2, Ciemniejszy -1, Normalny 0, Jaśniejszy +1, Jaśniejszy +2, Jaśniejszy +3

Rozmiar oryginału

Pozycja	Opis
Rozmiar oryginału	Służy do ustawiania rozmiaru oryginału, który ma być skanowany. Wartość Modele europejskie: A4, A5, A6, B5, Folio, Letter, Legal, Statement, Executive, Oficio II, 216×340 mm, 16K, ISO B5, Niestandardowe Modele amerykańskie: Letter, Legal, Statement, Executive, Oficio II, 216×340 mm, A4, A5, A6, B5, Folio, 16K, ISO B5, Niestandardowe

Ustaw. papieru

Pozycja	Opis
Rozmiar papieru	Służy do ustawiania rozmiaru papieru, który ma być ładowany do kasety. Wartość: A4, A5, A6, B5, 16K, ISO B5, Niestandardowe, Legal, Oficio II, 216×340 mm, Letter, Executive, Statement, Folio Ustawienie można również konfigurować z poziomu komputera. Szczegółowe informacje można znaleźć w podrozdziale <i>Konfiguracja</i> na stronie 2-54.
Typ nośnika	Służy do ustawiania typu nośnika, który ma być ładowany do kasety. Wartość: Plain, Rough, Labels, Recycled, Preprinted, Bond, Vellum, Cardstock, Color, Prepunched, Letterhead, Envelope, Thick, High quality, Niestandardowe 1 - 8 Nazwy zarejestrowane w narzędziu KYOCERA Client Tool są wyświetlane zamiast Niestandardowe 1 - 8. Szczegółowe informacje można znaleźć w podrozdziale <i>Ustawienia urządzenia</i> na stronie 2-28. Ustawienie można również konfigurować z poziomu komputera. Szczegółowe informacje można znaleźć w podrozdziale <i>Konfiguracja</i> na stronie 2-54.

Ustawienia zegara



Notatka Jeżeli zostanie wyświetlony monit o wprowadzenie identyfikatora administratora, należy użyć klawiszy numerycznych do wprowadzenia identyfikatora administratora (4 cyfry). Domyślne ustawienie to 2500 w przypadku modeli FS-1025MFP, FS-1125MFP i FS-1325MFP oraz 2000 w przypadku modeli FS-1120MFP i FS-1320MFP.

Szczegółowe informacje na temat identyfikatora administratora można znaleźć w podrozdziale *Identyfikator administratora* na stronie 6-7.

Pozycja	Opis
Czas prz w tr uśp	<p>Funkcja Auto uśpienia automatycznie przełącza urządzenie w stan czuwania, jeżeli nie jest ono używane przez określony okres czasu. Służy do ustawiania czasu przed włączeniem trybu uśpienia.</p> <p>Wartość: Od 1 do 240 minut (co 1 minutę)</p> <p>Ustawienie można również konfigurować z poziomu komputera. Szczegółowe informacje można znaleźć w podrozdziale <i>Konfiguracja</i> na stronie 2-54.</p>
Auto reset panelu	<p>Jeżeli przez pewien okres nie będą wykonywane żadne zadania, przywrócone zostaną ustawienia domyślne urządzenia. Służy do włączania lub wyłączania funkcji Auto reset panelu oraz ustawiania czasu przywracania ustawień po wykonaniu ostatniego zadania.</p> <p>Wartość: Wyl., Wł (od 5 do 495 s (krok co pięć sekund))</p>
Reg. wyl. zasil.	<p>Służy do określania, czy urządzenie ma być automatycznie wyłączane, jeżeli połączenie (sieć, faks, kabel USB) jest nieużywane.</p> <p>Jeżeli wybrana zostanie wartość Wł (urządzenie jest wyłączane automatycznie), zdefiniuj czas w ustawieniu Liczn. wyl. zas.</p> <p>Wartość: Wyl., Wł.</p> <p>Ustawienie Sieć jest dostępne tylko w modelach FS-1025MFP, FS-1125MFP i FS-1325MFP.</p> <p>Ustawienie FAKS jest dostępne tylko w modelach FS-1120MFP, FS-1125MFP, FS-1320MFP i FS-1325MFP. Należy pamiętać, że w przypadku modeli FS-1120MFP/FS-1125MFP/FS-1320MFP/FS-1325MFP wyłączenie urządzenia za pomocą włącznika zasilania powoduje wyłączenie funkcji wysyłania i odbioru faksów.</p> <p>Ustawienie można również konfigurować z poziomu komputera. Szczegółowe informacje można znaleźć w podrozdziale <i>Konfiguracja</i> na stronie 2-54.</p>
Liczn. wyl. zas.	<p>Służy do ustawiania czasu do wyłączenia zasilania.</p> <p>Wartość: 1 - 6 hours, 9 hours, 12 hours lub 1 day - 1 week</p> <p>Ustawienie można również konfigurować z poziomu komputera. Szczegółowe informacje można znaleźć w podrozdziale <i>Konfiguracja</i> na stronie 2-54.</p>
Błąd kasow timera	<p>Jeżeli podczas przetwarzania wystąpi błąd, przetwarzanie zostanie zatrzymane do czasu, aż użytkownik wykona odpowiednią czynność. Natomiast w trybie automatycznego kontynuowania po wystąpieniu błędu po określonym czasie błąd jest automatycznie kasowany przez urządzenie. Szczegółowe informacje można znaleźć w podrozdziale <i>Komunikaty o błędach</i> na stronie 9-8.</p> <p>Wartość: Wyl., Wł (od 5 do 495 s (krok co pięć sekund))</p>
Godz brak. m. uż.	<p>Służy do ustawiania godzin braku możliwości używania urządzenia. Szczegółowe informacje można znaleźć w podrozdziale <i>Godziny braku możliwości użytkownika</i> na stronie 7-37.</p>

Regulacja i konserwacja

Służy do regulacji jakości drukowania i przeprowadzania czynności konserwacyjnych urządzenia.

Ustawienie usługi



Notatka Jeżeli zostanie wyświetlony monit o wprowadzenie identyfikatora administratora, należy użyć klawiszy numerycznych do wprowadzenia identyfikatora administratora (4 cyfry). Domyślne ustawienie to 2500 w przypadku modeli FS-1025MFP, FS-1125MFP i FS-1325MFP oraz 2000 w przypadku modeli FS-1120MFP i FS-1320MFP.

Szczegółowe informacje na temat identyfikatora administratora można znaleźć w podrozdziale *Identyfikator administratora* na stronie 6-7.

Pozycja	Opis
Konserwacja	Funkcja jest uruchamiana po wymianie zestawu naprawczego.
Nowy zesp. wyw.	Funkcja jest uruchamiana po wymianie zespołu wywoływacza.
Nowy bęben	Funkcja jest uruchamiana po wymianie bębna.
Kod kraju faksu*	Szczegółowe informacje można znaleźć w podrozdziale <i>Ustawienia faksu</i> na stronie 7-25.
Ustaw. poł. faksu*	Szczegółowe informacje można znaleźć w podrozdziale <i>Ustawienia faksu</i> na stronie 7-25.

* To ustawienie jest dostępne tylko w modelach FS-1120MFP, FS-1125MFP, FS-1320MFP i FS-1325MFP.

Identyfikator administratora

Aby zmieniać ustawienia w menu systemu, należy wprowadzić identyfikator administratora.

- Ustawienia daty (FS-1120MFP, FS-1125MFP, FS-1320MFP i FS-1325MFP)
- Ustawienia zegara
- Administrator
- Ustaw./Konserw.

Jeżeli zostanie wyświetlony monit o wprowadzenie identyfikatora administratora, należy użyć klawiszy numerycznych do wprowadzenia identyfikatora administratora (4 cyfry). Domyślne ustawienie to 2500 w przypadku modeli FS-1025MFP, FS-1125MFP i FS-1325MFP oraz 2000 w przypadku modeli FS-1120MFP i FS-1320MFP.

Ident. administr. OK
(0000 - 9999) ****

Zmiana identyfikatora administratora

Aby zmienić identyfikator administratora, należy wykonać poniższą procedurę.

- 1 Naciśnij klawisz **[Menu]**.

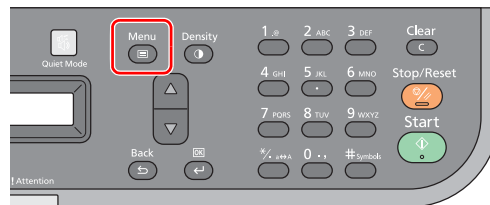

- 2 Naciśnij klawisz **[▲]** lub **[▼]**, aby wybrać pozycję Menu systemu.
- 3 Naciśnij klawisz **[OK]**.
- 4 Naciśnij klawisz **[▲]** lub **[▼]**, aby wybrać pozycję Administrator.
- 5 Naciśnij klawisz **[OK]**.
- 6 Użyj klawiszy numerycznych, aby wprowadzić identyfikator administratora. Domyślne ustawienie to 2500 w przypadku modeli FS-1025MFP, FS-1125MFP i FS-1325MFP oraz 2000 w przypadku modeli FS-1120MFP i FS-1320MFP.

Ident. administr. OK
(0000 - 9999) ****

- 7 Naciśnij klawisz **[OK]**.
- 8 Naciśnij klawisz **[▲]** lub **[▼]**, aby wybrać pozycję Ident. administr.
- 9 Naciśnij klawisz **[OK]**.
- 10 Wprowadź nowy identyfikator administratora.

Ident. administr. OK
(0000 - 9999) ****

- 11 Naciśnij klawisz **[OK]**.
- 12 Ponownie wprowadź identyfikator administratora.

Potw. id. admin. OK
(0000 - 9999) ****

13 Naciśnij klawisz **[OK]**. Nowy identyfikator administratora zostanie zarejestrowany.



Notatka Zaleca się okresowo zmieniać identyfikator administratora ze względów bezpieczeństwa. Nie będzie można zmienić identyfikatora, jeżeli zostanie zapomniany.

7 Obsługa FAKSU

W tym rozdziale opisano następujące tematy:

Przed korzystaniem z faksu	7-2
Wprowadzanie miejsca docelowego	7-8
Wysyłanie faksów	7-13
Odbieranie faksów	7-22
Drukowanie raportów komunikacji.....	7-24
Ustawienia faksu	7-25
Wysyłanie faksów z komputera	7-39

Przed korzystaniem z faksu

Przed rozpoczęciem korzystania z faksu należy skonfigurować poniższe ustawienia.

Ustawianie daty i czasu

Należy ustawić lokalną datę i godzinę.

Podczas wysyłania faksu za pomocą funkcji transmisji ustawiona data i godzina są drukowane w nagłówku faksu.

- 1 Naciśnij klawisz **[Menu]**.

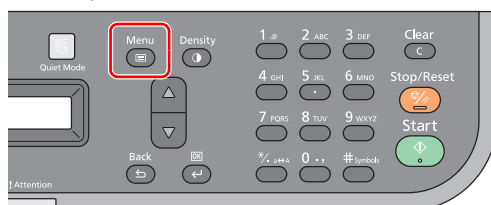

- 2 Naciśnij klawisz **[▲]** lub **[▼]**, aby wybrać pozycję Menu systemu.
- 3 Naciśnij klawisz **[OK]**.
- 4 Naciśnij klawisz **[▲]** lub **[▼]**, aby wybrać pozycję Ustaw. wspólne.
- 5 Naciśnij klawisz **[OK]**.
- 6 Naciśnij klawisz **[▲]** lub **[▼]**, aby wybrać pozycję Ustawienia daty.
- 7 Naciśnij klawisz **[OK]**.
- 8 Użyj klawiszy numerycznych, aby wprowadzić identyfikator administratora. Domyślne ustawienie to 2500 w przypadku modeli FS-1025MFP, FS-1125MFP i FS-1325MFP oraz 2000 w przypadku modeli FS-1120MFP i FS-1320MFP.

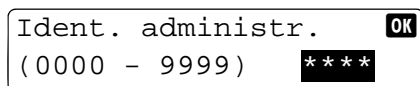

- 9 Naciśnij klawisz **[OK]**.
- 10 Naciśnij klawisz **[▲]** lub **[▼]**, aby wybrać pozycję Data/czas.
- 11 Naciśnij klawisz **[OK]**.
- 12 Wprowadź datę i godzinę za pomocą klawiszy numerycznych.

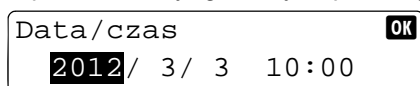

Wprowadź rok i naciśnij klawisz **[OK]**. Następnie wprowadź miesiąc. Podobnie wprowadź dzień, godzinę i minuty. Aby cofnąć wstecz, należy nacisnąć klawisz **[Back]**.

- 13 Naciśnij klawisz **[OK]**.
- 14 Naciśnij klawisz **[▲]** lub **[▼]**, aby wybrać pozycję Format daty.
- 15 Naciśnij klawisz **[OK]**.
- 16 Naciśnij klawisz **[▲]** lub **[▼]**, aby wybrać format wyświetlania roku, miesiąca i daty.

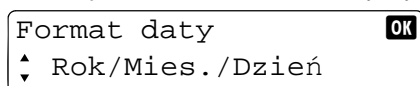

Notatka Dostępne są następujące formaty daty.

- Mies./Dzień/Rok
- Dzień/Mies./Rok
- Rok/Mies./Dzień

- 17 Naciśnij klawisz **[OK]**.

Wprowadzanie informacji o faksie lokalnym

Aby zarejestrować informacje o faksie lokalnym, należy wykonać poniższe czynności.

TTI (Transmit Terminal Identification)

Służy do włączania drukowania informacji o lokalnym faksie na urządzeniu odbiorcy.

- 1 Naciśnij klawisz **[Menu]**.

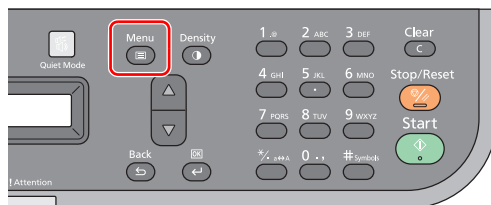

- 2 Naciśnij klawisz **[▲]** lub **[▼]**, aby wybrać pozycję Menu systemu.
- 3 Naciśnij klawisz **[OK]**.
- 4 Naciśnij klawisz **[▲]** lub **[▼]**, aby wybrać pozycję FAKS.
- 5 Naciśnij klawisz **[OK]**.
- 6 Naciśnij klawisz **[▲]** lub **[▼]**, aby wybrać pozycję Transmisja.
- 7 Naciśnij klawisz **[OK]**.
- 8 Naciśnij klawisz **[▲]** lub **[▼]**, aby wybrać pozycję TTI.
- 9 Naciśnij klawisz **[OK]**.
- 10 Naciśnij klawisz **[▲]** lub **[▼]**, aby wybrać pozycję Wł. lub Wył.

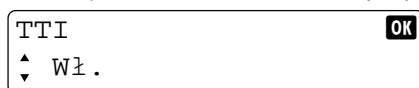

Notatka Aby numer faksu był drukowany na faksie w urządzeniu odbierającym, należy dla ustawienia TTI wybrać wartość Wł.

- 11 Naciśnij klawisz **[OK]**.

Nazwa faksu lokalnego

Służy do rejestracji nazwy lokalnego faksu, która jest umieszczana na wysyłanych faksach.

- 1 Naciśnij klawisz **[Menu]**.

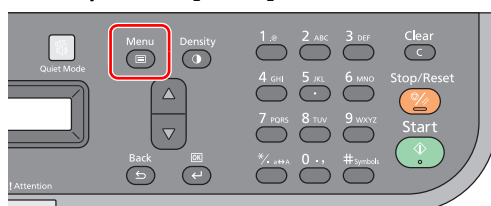

- 2 Naciśnij klawisz **[▲]** lub **[▼]**, aby wybrać pozycję Menu systemu.
- 3 Naciśnij klawisz **[OK]**.
- 4 Naciśnij klawisz **[▲]** lub **[▼]**, aby wybrać pozycję FAKS.
- 5 Naciśnij klawisz **[OK]**.
- 6 Naciśnij klawisz **[▲]** lub **[▼]**, aby wybrać pozycję Transmisja.
- 7 Naciśnij klawisz **[OK]**.
- 8 Naciśnij klawisz **[▲]** lub **[▼]**, aby wybrać pozycję Nazwa lok. faksu.
- 9 Naciśnij klawisz **[OK]**.

- 10** Do wprowadzenia nazwy lokalnego faksu użyj klawiszy numerycznych.

Nazwa lok. faksu OK
 ▲ Dział sprzedaży ▼



Notatka Aby uzyskać informacje na temat wprowadzania znaków, patrz *Sposób wpisywania znaków* na stronie 10-2.

- 11** Naciśnij klawisz [OK].

Numer lokalnego faksu

Służy do rejestracji numeru lokalnego faksu, który jest umieszczany na wysyłanych faksach.

- 1** Naciśnij klawisz [Menu].

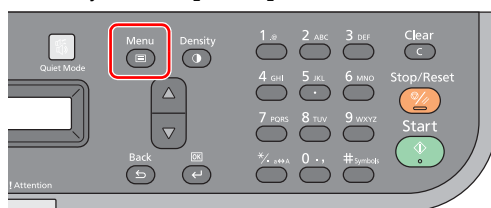

- 2** Naciśnij klawisz [▲] lub [▼], aby wybrać pozycję Menu systemu.

- 3** Naciśnij klawisz [OK].

- 4** Naciśnij klawisz [▲] lub [▼], aby wybrać pozycję FAKS.

- 5** Naciśnij klawisz [OK].

- 6** Naciśnij klawisz [▲] lub [▼], aby wybrać pozycję Transmisja.

- 7** Naciśnij klawisz [OK].

- 8** Naciśnij klawisz [▲] lub [▼], aby wybrać pozycję Nr lok. faksu.

- 9** Naciśnij klawisz [OK].

- 10** Do wprowadzenia numeru lokalnego faksu użyj klawiszy numerycznych.

Nr lok. faksu OK
 0123456789



Notatka Można wprowadzić do 20 cyfr.

- 11** Naciśnij klawisz [OK].

Tryb wybierania numeru faksu

Służy do wyboru trybu wybierania numeru zgodnie z typem linii.



Notatka To ustawienie jest dostępne w wybranych regionach.

- 1** Naciśnij klawisz [Menu].

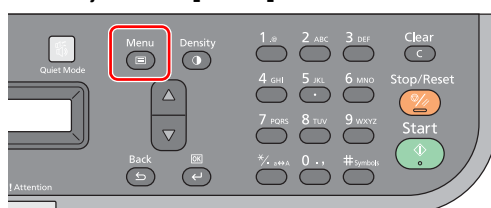

- 2** Naciśnij klawisz [▲] lub [▼], aby wybrać pozycję Menu systemu.

- 3** Naciśnij klawisz [OK].

- 4 Naciśnij klawisz [▲] lub [▼], aby wybrać pozycję FAKS.
- 5 Naciśnij klawisz [OK].
- 6 Naciśnij klawisz [▲] lub [▼], aby wybrać pozycję Transmisja.
- 7 Naciśnij klawisz [OK].
- 8 Naciśnij klawisz [▲] lub [▼], aby wybrać pozycję Tr. wyb num faksu.
- 9 Naciśnij klawisz [OK].
- 10 Naciśnij klawisz [▲] lub [▼], aby wybrać pozycję Tonowe (DTMF) lub Impulsowe (10P/S).

Tr. wyb num faksu OK
 ▲ Tonowe (DTMF)
 ▼

- 11 Naciśnij klawisz [OK].

ECM transmisji

Służy do włączania ECM transmisji. ECM to tryb komunikacji opracowany przez organizację ITU-T (International Telecommunication Union), który umożliwia automatyczne ponowne wysłanie danych w przypadku wystąpienia błędu. Urządzenia obsługujące tryb ECM sprawdzają, czy wystąpiły błędy komunikacji, zapobiegając zniekształceniom obrazu spowodowanym zakłóceniami linii i innymi warunkami.



Notatka Jeżeli na linii występuje bardzo dużo zakłóceń, komunikacja może zająć trochę więcej czasu niż, gdy dla ustawienia wybrano wartość Wyl.

- 1 Naciśnij klawisz [Menu].

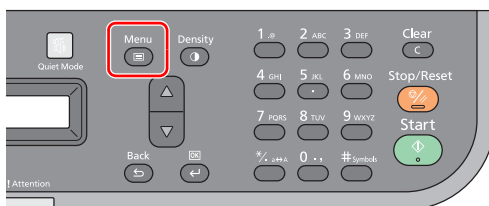

- 2 Naciśnij klawisz [▲] lub [▼], aby wybrać pozycję Menu systemu.
- 3 Naciśnij klawisz [OK].
- 4 Naciśnij klawisz [▲] lub [▼], aby wybrać pozycję FAKS.
- 5 Naciśnij klawisz [OK].
- 6 Naciśnij klawisz [▲] lub [▼], aby wybrać pozycję Transmisja.
- 7 Naciśnij klawisz [OK].
- 8 Naciśnij klawisz [▲] lub [▼], aby wybrać pozycję ECM transmisji.
- 9 Naciśnij klawisz [OK].
- 10 Naciśnij klawisz [▲] lub [▼], aby wybrać pozycję Wł. lub Wyl.

ECM transmisji OK
 ▲ Wyl.
 ▼

- 11 Naciśnij klawisz [OK].

Początkowa prędkość transmisji

Służy do konfiguracji początkowej prędkości transmisji. Jeżeli warunki komunikacji są nieodpowiednie, faks może nie być przesłany prawidłowo. W takim przypadku należy ustawić niższą początkową prędkość transmisji.

 **Notatka** Zalecane jest używanie ustawienia domyślnego.

1 Naciśnij klawisz [Menu].

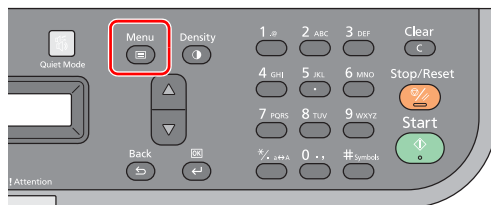

2 Naciśnij klawisz [▲] lub [▼], aby wybrać pozycję Menu systemu.

3 Naciśnij klawisz [OK].

4 Naciśnij klawisz [▲] lub [▼], aby wybrać pozycję FAKS.

5 Naciśnij klawisz [OK].

6 Naciśnij klawisz [▲] lub [▼], aby wybrać pozycję Transmisja.

7 Naciśnij klawisz [OK].

8 Naciśnij klawisz [▲] lub [▼], aby wybrać pozycję Pocz prędk trans..

9 Naciśnij klawisz [OK].

10 Naciśnij klawisz [▲] lub [▼], aby wybrać pozycję 9600b/s, 14400b/s lub 33600b/s.

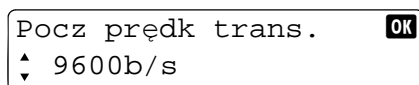

11 Naciśnij klawisz [OK].

Ustawienie PBX (dotyczy tylko Europy)

Jeżeli urządzenie jest używane w środowisku, w którym zainstalowano prywatną centralę abonencką PBX w celu podłączenia wielu telefonów do użytku firmowego, należy wprowadzić jedno z poniższych ustawień centrali PBX.

 **Notatka** Przed podłączeniem tego urządzenia do centrali PBX zaleca się kontakt z firmą, która zainstalowała system PBX, aby wykonała podłączenie. Należy pamiętać, że nie można zagwarantować prawidłowego działania urządzenia w środowisku, w którym jest podłączone do centrali PBX, ponieważ jego funkcje mogą być ograniczone.

Pozycja	Wartość ustawienia	Opis
Wybór centrali	PSTN	Stosowane w przypadku podłączenia urządzenia do publicznej komutowanej sieci telefonicznej (ustawienie domyślne).
	PBX	Stosowane w przypadku podłączenia urządzenia do centrali PBX.
Numer do PSTN	0-9 00-99	Służy do ustawiania numer dostępu do linii zewnętrznej. Aby uzyskać numer, należy skontaktować się z administratorem centrali PBX.

 **Notatka** Więcej informacji na temat konfiguracji ustawień można znaleźć w podrozdziale *Regulacja i konserwacja* na stronie 7-28.

Rejestrowanie miejsc docelowych w Książce adresowej

Istnieje możliwość dodawania nowych miejsc docelowych do Książka adresowa. Aby edytować wpisy Książka adresowa, należy użyć narzędzia KYOCERA Client Tool. Szczegółowe informacje można znaleźć w podrozdziale *Książka adresowa* na stronie 2-44.

Wprowadzanie miejsca docelowego

Wprowadzanie numeru faksu miejsca docelowego za pomocą klawiszy numerycznych

Poniżej przedstawiono procedurę wprowadzania numeru faksu miejsca docelowego za pomocą klawiszy numerycznych.

- 1 Naciśnij klawisz **[FAX]**.

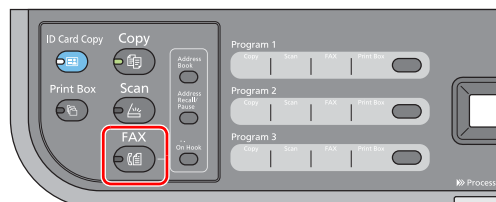

- 2 Wprowadź numer faksu odbiorcy za pomocą klawiszy numerycznych.

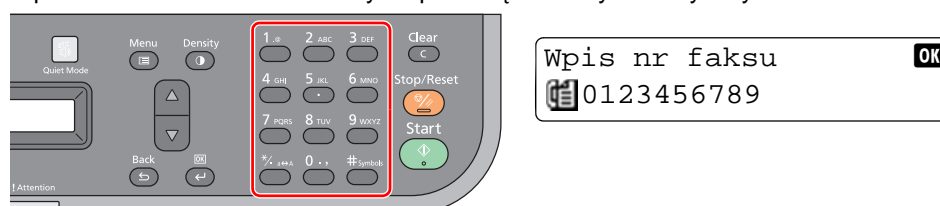

Notatka Numer faksu odbiorcy może zawierać maksymalnie 64 znaki.

Naciśnięcie klawisza **[Address Recall/Pause]** powoduje dodanie przerwy o długości 3 s podczas wybierania numeru. Metody tej można użyć na przykład podczas wybierania numeru odbiorcy na linii zewnętrznej, aby wstawić pauzę przed ponownym wybraniem określonego numeru.

- 3 Naciśnij klawisz **[OK]**.

Notatka Aby wysłać faks do wielu miejsc docelowych, należy wprowadzić następny numer faksu i nacisnąć klawisz **[OK]**. Jednocześnie można wysłać faks do 100 miejsc docelowych.

Można zmienić wartości ustawień Pocz prędk trans. i ECM dla konkretnych miejsc docelowych. Szczegółowe informacje można znaleźć w podrozdziale *Σπραωδζανιε ι εδψτωωανιε μιεφσχ δοχελωψχη* na stronie 7-9.

Wybieranie z Książka adresowa

Można wybrać miejsce docelowe zarejestrowane w Książka adresowa.

Notatka Aby edytować wpisy Książka adresowa, należy użyć narzędzia KYOCERA Client Tool. Szczegółowe informacje można znaleźć w podrozdziale *Książka adresowa* na stronie 2-44.

- 1 Naciśnij klawisz **[FAX]**.

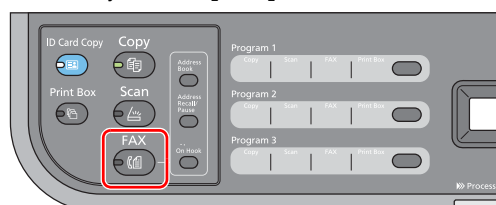

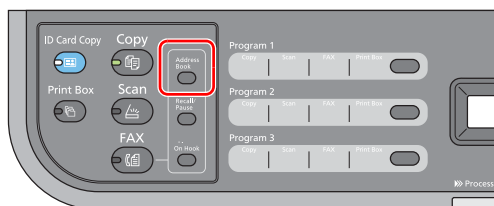
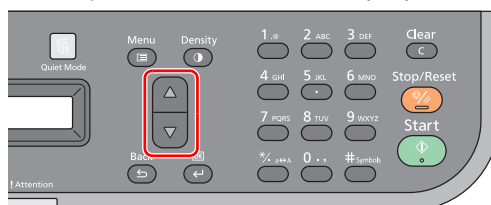
2 Naciśnij klawisz [Address Book].**3** Naciśnij klawisz [▲] lub [▼], aby wybrać miejsce docelowe.

Książka adresowa **OK**
 ▲ Dział wsparcia



Notatka Po naciśnięciu klawisza numerycznego wyświetlony zostanie ekran wyszukiwania numeru adresu. Należy wprowadzić poszukiwany numer adresu, a następnie nacisnąć klawisz [OK].

Znajdź **OK**
 012

4 Naciśnij klawisz [OK].**5** Naciśnij klawisz [▲] lub [▼], aby wybrać pozycję Dodaj miejsce doc.

Dział wsparcia **OK**
 ▲ Dodaj miejsce doc



Notatka Aby wyświetlić informacje szczegółowe dotyczące miejsca docelowego, należy wybrać pozycję Szczegóły, a następnie nacisnąć klawisz [OK]. Można wyświetlić pola Numer adresu, Nazwa kontaktu, Nr FAKSU, Pocz prędk trans. i ECM.

6 Naciśnij klawisz [OK].

Notatka Aby wysłać do wielu miejsc docelowych, powtórz kroki od 2 do 6. Jednocześnie można wysłać faks do 100 miejsc docelowych.

Więcej informacji o sprawdzaniu lub zmianie wybranego miejsca docelowego można znaleźć w podrozdziale *Sprawdzanie i edytowanie miejsc docelowych* na stronie 7-9.

Sprawdzanie i edytowanie miejsc docelowych

Możliwe jest sprawdzanie i edytowanie miejsc docelowych.

Jeżeli numer faksu miejsca docelowego został wprowadzony za pomocą klawiszy numerycznych, można zmienić wartość ustawienia Pocz prędk trans. i ECM.

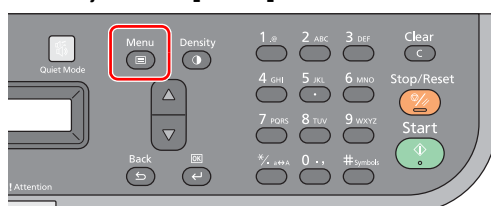
1 Naciśnij klawisz [Menu].

- 2** Naciśnij klawisz [**▲**] lub [**▼**], aby wybrać pozycję Potw.. m. doc.

Menu	OK
▲ Potw. m. doc.	

- 3** Naciśnij klawisz [**OK**].

Po wprowadzeniu numeru faksu miejsca docelowego za pomocą klawiszy numerycznych

Możliwa jest zmiana ustawień numeru faksu, początkowej prędkości transmisji i trybu ECM.

- 1** Naciśnij klawisz [**▲**] lub [**▼**], aby wybrać miejsce docelowe, które ma być sprawdzone lub zmienione, a następnie naciśnij klawisz [**OK**].

Potw. m. doc.	OK
▲ 0123456789	

- 2** Naciśnij klawisz [**▲**] lub [**▼**], aby wybrać pozycję Szczegóły/Edytuj.

0123456789	OK
▲ Szczegóły/Edytuj	

- 3** Naciśnij klawisz [**OK**].

Zmiana numeru faksu

- 1** Naciśnij klawisz [**▲**] lub [**▼**], aby wybrać pozycję Nr FAKSU.

Edytuj	OK
▲ Nr FAKSU	

- 2** Naciśnij klawisz [**OK**].

- 3** Aby zmienić numer faksu, ponownie wprowadź go za pomocą klawiszy numerycznych.

Nr FAKSU	OK
 0123456789	

- 4** Naciśnij klawisz [**OK**].

Zmiana początkowej prędkości transmisji

- 1** Naciśnij klawisz [**▲**] lub [**▼**], aby wybrać pozycję Pocz prędk trans..

Edytuj	OK
▲ Początkowa prędkość	

- 2** Naciśnij klawisz [**OK**].

- 3** Naciśnij klawisz [**▲**] lub [**▼**], aby wybrać żadaną początkową prędkość transmisji.

Pocz prędk trans.	OK
▲ 33600b/s	

- 4** Naciśnij klawisz [**OK**].

Zmiana ustawienia trybu ECM

- 1** Naciśnij klawisz [**▲**] lub [**▼**], aby wybrać pozycję ECM.

Edytuj	OK
▲ ECM	

- 2** Naciśnij klawisz [**OK**].

- 3** Naciśnij klawisz [**▲**] lub [**▼**], aby wybrać pozycję **Wł.** lub **Wył.**

ECM	OK
▲ Wł.	
▼	

- 4** Naciśnij klawisz [**OK**].

Po wybraniu miejsca docelowego z Książka adresowa

Można sprawdzić informacje miejsca docelowego.

- 1** Naciśnij klawisz [**▲**] lub [**▼**], aby wybrać miejsce docelowe, które ma być sprawdzone, a następnie naciśnij klawisz [**OK**].

Potw. m. doc.	OK
▲ Dział wsparcia	
▼	

- 2** Naciśnij klawisz [**▲**] lub [**▼**], aby wybrać pozycję **Szczegóły**.

Dział wsparcia	OK
▲ Szczegóły	
▼	

- 3** Naciśnij klawisz [**OK**].

- 4** Naciśnij klawisz [**▲**] lub [**▼**], aby wybrać pozycję, która ma być sprawdzona.

Szczegóły	OK
▲ Nazwa kontaktu	
▼	



Notatka Można sprawdzić następujące pozycje.

- Nazwa kontaktu
- Nr FAKSU
- Początkowa prędkość transmisji
- ECM

- 5** Naciśnij klawisz [**OK**].

Usuwanie miejsca docelowego

- 1** Naciśnij klawisz [**▲**] lub [**▼**], aby wybrać miejsce docelowe, które ma być usunięte, a następnie naciśnij klawisz [**OK**].

Potw. m. doc.	OK
▲ 0123456789	
▼	

- 2** Naciśnij klawisz [**▲**] lub [**▼**], aby wybrać pozycję **Usuń**.

0123456789	OK
▲ Usuń	
▼	

- 3** Naciśnij klawisz [**OK**].

- 4** Naciśnij klawisz [**▲**] lub [**▼**], aby wybrać pozycję **Tak**.

- 5** Naciśnij klawisz [**OK**]. Miejsce docelowe zostanie usunięte.

Korzystanie z ponownego wybierania numeru

Funkcja ponownego wybierania numeru umożliwia ponowne wybranie ostatnio wprowadzonego numeru.

Funkcji należy użyć, jeżeli podczas próby wysłania faksu odbiorca nie odpowiada. Aby wysłać faks do tego samego odbiorcy, należy nacisnąć klawisz **[Address Recall/Pause]**, co umożliwi wybranie z listy miejsc docelowych odbiorcy, którego numer był ostatnio wybierany.

- 1 Naciśnij klawisz **[FAX]**.

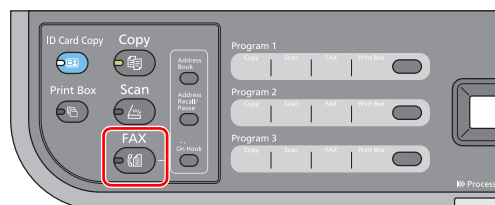

- 2 Naciśnij klawisz **[Address Recall/Pause]**.

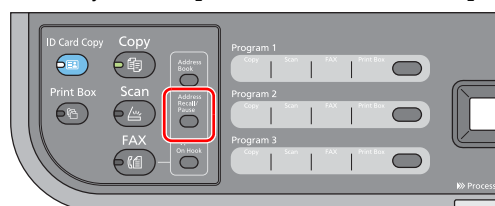

Zostanie wybrany numer miejsca docelowego, który był ostatnio wybierany.



Notatka Informacje potrzebne do nawiązania ponownego połączenia są usuwane w następujących przypadkach.

- Po wyłączeniu zasilania
- Po wysłaniu kolejnego faksu (rejestrowane są nowe informacje potrzebne do nawiązania ponownego połączenia)

Wysyłanie faksów

Poniżej przedstawiono wysyłanie faksów.

Podstawowa procedura transmisji

Poniżej przedstawiono podstawową procedurę korzystania z faksu.

- 1 Naciśnij klawisz [FAX].

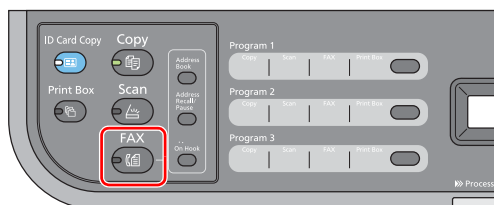

- 2 Umieść oryginały. Szczegółowe informacje można znaleźć w podrozdziale Ładowanie oryginałów na stronie 2-18.

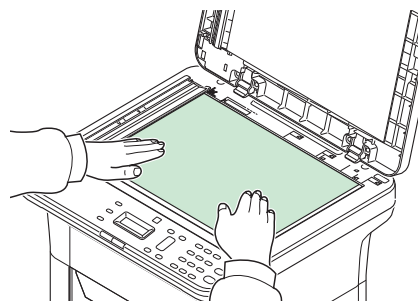
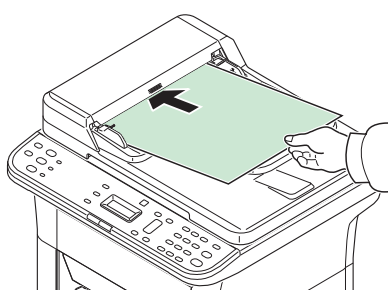

- 3 Jeżeli program jest ustawiony, naciśnij klawisz programu ([Program 1] - [Program 3]), tak aby wybrać żądane ustawienia.

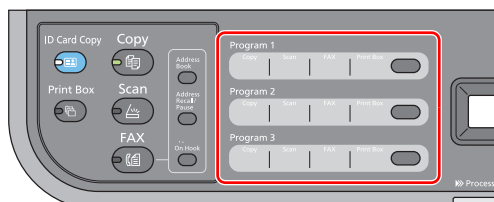

Notatka Szczegółowe informacje na temat programów można znaleźć w podrozdziale *Korzystanie z programów* na stronie 7-16.

- 4 Wprowadź numer faksu odbiorcy za pomocą klawiszy numerycznych.

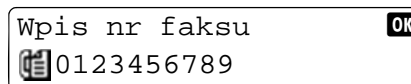
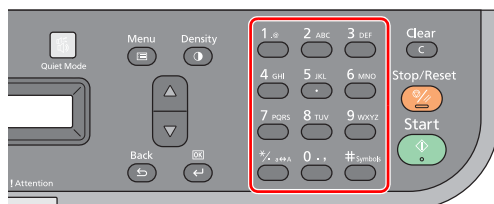

Notatka Numer faksu odbiorcy może zawierać maksymalnie 64 znaki.

Naciśnięcie klawisza [Address Recall/Pause] powoduje dodanie przerwy o długości 3 s podczas wybierania numeru. Metody tej można użyć na przykład podczas wybierania numeru odbiorcy na linii zewnętrznej, aby wstawić pauzę przed ponownym wybraniem określonego numeru.

Więcej informacji na temat wybierania miejsca docelowego z książki adresowej można znaleźć w podrozdziale *Wybieranie z Książka adresowa* na stronie 7-8.

- 5 Ręcznie wyreguluj gęstość, ustawiając jeden z 7 poziomów (od Jaśniejszy -3 do Ciemniejszy +3).

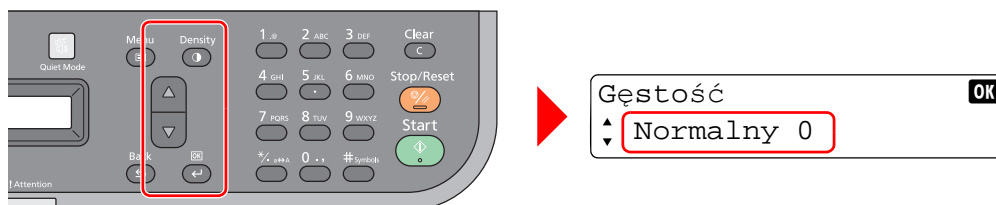

Naciśnij klawisz **[Density]**, a następnie klawisz **[▲]** lub **[▼]**, aby wybrać żądaną gęstość. Naciśnij klawisz **[OK]**.

- 6 Wybierz funkcje.

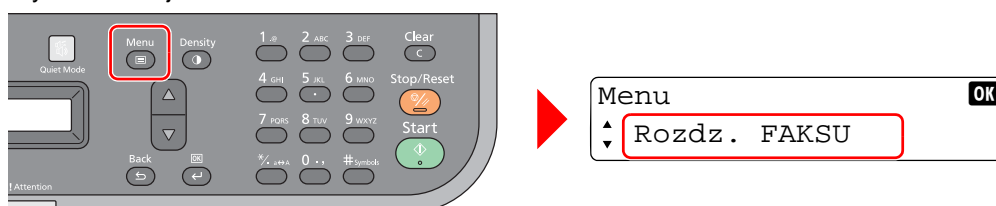

Naciśnij klawisz **[Menu]**. Można wybrać ustawienia transmisji faksu.



Notatka Więcej informacji na temat ustawień transmisji faksu można znaleźć w podrozdziale *Funkcje transmisji faksu* na stronie 7-17.

- 7 Naciśnij klawisz **[Start]**. Po zakończeniu skanowania zostanie rozpoczęta transmisja.

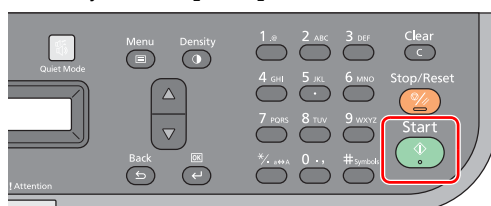

Notatka Jeżeli oryginał został zeskanowany przy użyciu płyty dociskowej, na wyświetlaczu zostanie wyświetlony monit o zeskanowanie następnego oryginału.

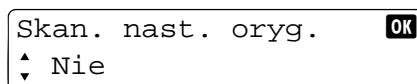

Aby zeskanować następny oryginał, należy umieścić następną stronę, a następnie wybrać pozycję **Tak** i nacisnąć klawisz **[OK]**. Następna strona zostanie zeskanowana.

Aby wysłać faks, należy wybrać pozycję **Nie** i nacisnąć klawisz **[OK]**. Rozpocznie się transmisja.

Anulowanie transmisji (podczas skanowania oryginałów)

Aby anulować transmisję podczas skanowania oryginałów, należy nacisnąć klawisz **[Stop/Reset]**.

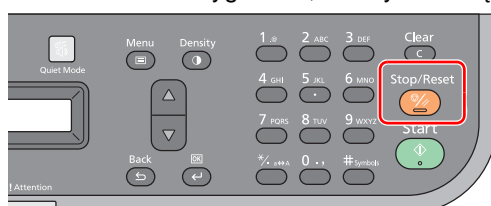

Sprawdzanie i usuwanie zadania faksowania

Aby sprawdzić i usunąć zadanie faksowania, należy wykonać poniższe czynności.

Sprawdzanie zadania faksowania

- 1 Naciśnij klawisz **[Menu]**.

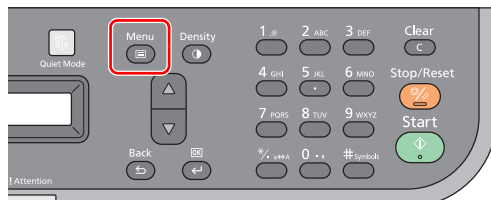

- 2 Naciśnij klawisz **[▲]** lub **[▼]**, aby wybrać pozycję St. zad wys faksu.

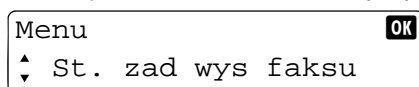

- 3 Naciśnij klawisz **[OK]**.

- 4 Naciśnij klawisz **[▲]** lub **[▼]**. Zostanie wyświetlony numer faksu miejsca docelowego.

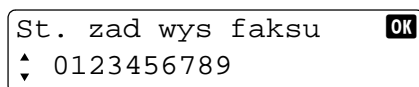

Jeżeli istnieje wiele miejsc docelowych, zostanie wyświetlona pozycja Rozsyłanie.

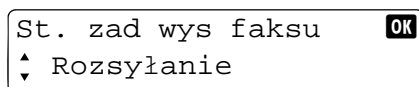

Sprawdzanie miejsc docelowych rozsyłania

- 5 Wybierz pozycję Rozsyłanie i naciśnij klawisz **[OK]**.

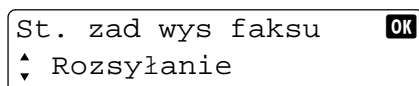

- 6 Naciśnij klawisz **[▲]** lub **[▼]**, aby wybrać pozycję Szczegóły.

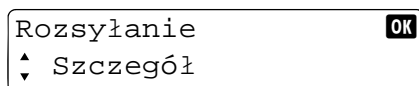

- 7 Naciśnij klawisz **[OK]**.

- 8 Naciśnij klawisz **[▲]** lub **[▼]**. Zostanie wyświetlony numer faksu miejsca docelowego.

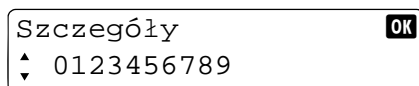

- 9 Naciśnij klawisz **[OK]**.

Usuwanie zadania faksowania

- 1 Naciśnij klawisz **[Menu]**.

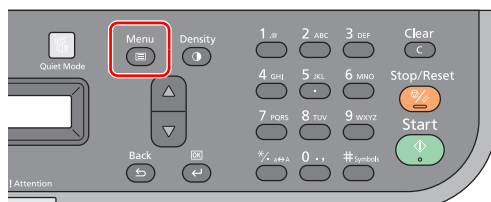

- 2 Naciśnij klawisz [▲] lub [▼], aby wybrać pozycję St. zad wys faksu.

Menu OK
 ▲ St. zad wys faksu
 ▼

- 3 Naciśnij klawisz [OK].

- 4 Naciśnij klawisz [▲] lub [▼], aby wybrać zadanie faksowania, które ma być usunięte.

St. zad wys faksu OK
 ▲ 0123456789
 ▼

- 5 Naciśnij klawisz [OK].

- 6 Naciśnij klawisz [▲] lub [▼], aby wybrać pozycję Anuluj.

0123456789 OK
 ▲ Anuluj
 ▼

- 7 Naciśnij klawisz [OK].

- 8 Naciśnij klawisz [▲] lub [▼], aby wybrać pozycję Tak.

- 9 Naciśnij klawisz [OK]. Zadanie zostanie usunięte.

Korzystanie z programów

Często używane miejsca docelowe i ustawienia transmisji można zarejestrować w programach, tj. **[Program 1]** - **[Program 3]**.

Aby użyć programu, należy nacisnąć klawisz programu (**[Program 1]** - **[Program 3]**), tak aby wybrać żądane ustawienia.

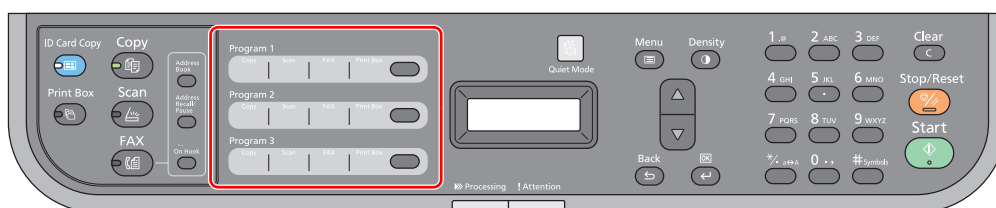

Programy przedstawione w poniższej tabeli zostały wstępnie zarejestrowane. Można dostosować wstępnie ustawione wartości do własnych potrzeb.

Pozycja	Program 1	Program 2	Program 3
Rozmiar oryginału	A4 (Letter)	A4 (Letter)	A4 (Letter)
Obraz oryginału	Tekst	Tekst+zdjęcie	Zdjęcie
Gęstość	Normalny (0)	Normalny (0)	Normalny (0)
Rozdzielczość	200 x 100 dpi	200 x 100 dpi	200 x 100 dpi
Miejsce docelowe	(Nierejestrowane)	(Nierejestrowane)	(Nierejestrowane)



Notatka Programy są rejestrowane na komputerze za pomocą Narzędzia ustawień fabrycznych. Szczegółowe informacje można znaleźć w podrozdziale *Ustawienia domyślne i ustawienia programów* na stronie 2-35.

Funkcje transmisji faksu

Wybór rozdzielczości faksu

Służy do wyboru rozdzielczości obrazów podczas wysyłania faksu. Im wyższa wartość, tym lepsza rozdzielczość obrazu. Jednakże wyższa rozdzielczość oznacza również większy rozmiar pliku i dłuższy czas wysyłania.

Pozycja	Opis	
200x100 dpi norm.	w przypadku wysłania oryginałów ze znakami standardowej wielkości	Typowa wielkość znaków: 10,5 pkt. (przykład: Rozdzielczość Rozdzielczość)
200x200dpi wysoka	w przypadku wysyłania oryginałów ze stosunkowo małymi znakami i cienkimi liniami	Typowa wielkość znaków: 8 pkt. (przykład: Rozdzielczość Rozdzielczość)
200x400 dpi wys.	w przypadku wysyłania oryginałów z bardzo małymi znakami i liniami	Typowa wielkość znaków: 6 pkt. (przykład: Rozdzielczość Rozdzielczość)



Notatka Ustawienie domyślne to 200x100 dpi norm. Im wyższa rozdzielczość, tym bardziej wyraźny obraz, lecz dłuższy czas transmisji faksu.

1 Naciśnij klawisz [FAX].

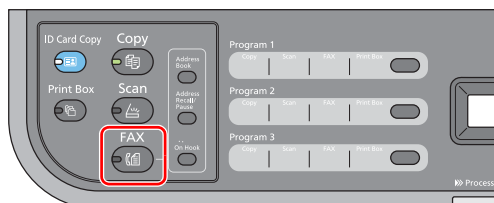

2 Naciśnij klawisz [Menu].

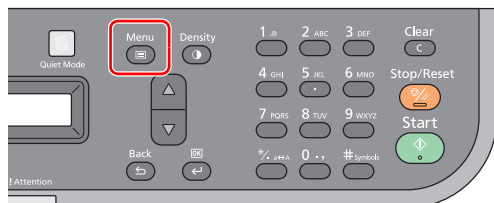

3 Naciśnij klawisz [▲] lub [▼], aby wybrać pozycję Rozdzielcz. faksu.

4 Naciśnij klawisz [OK].

5 Naciśnij klawisz [▲] lub [▼], aby wybrać rozdzielczość faksu.

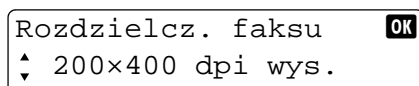

6 Naciśnij klawisz [OK].

Rozmiar oryginału

Służy do wyboru rozmiaru oryginałów przeznaczonych do skanowania.

Dostępne są rozmiary oryginałów przedstawione w poniższej tabeli.

Model	Rozmiar oryginału
Modele europejskie	A4, A5, A6, B5, Folio, Letter, Legal, Statement, Executive, Oficio II, 216 x 340 mm, 16K, Inne (ISO B5, Niestandard.)
Modele amerykańskie	Letter, Legal, Statement, Executive, Oficio II, 216 x 340 mm, A4, A5, A6, B5, Folio, 16K, Inne (ISO B5, Niestandard.)

Notatka Aby korzystać z rozmiaru Niestandard., należy zarejestrować niestandardowy rozmiar oryginału. Szczegółowe informacje można znaleźć w podrozdziale *Konfiguracja* na stronie 2-54.

1 Naciśnij klawisz [FAX].

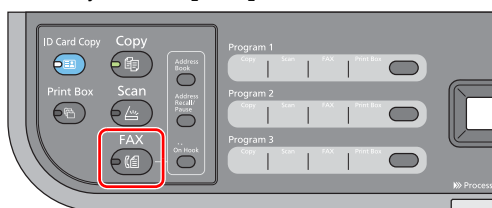

2 Naciśnij klawisz [Menu].

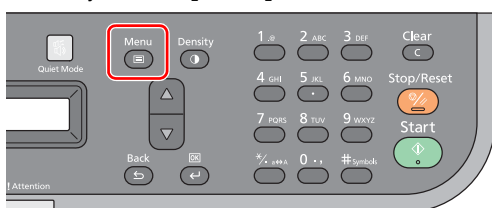

3 Naciśnij klawisz [▲] lub [▼], aby wybrać pozycję Rozmiar oryginału.

4 Naciśnij klawisz [OK].

5 Naciśnij klawisz [▲] lub [▼], aby wybrać żądany rozmiar oryginału.

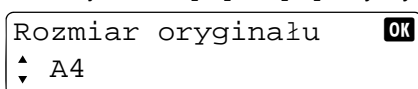

Aby wybrać wartość ISO B5 lub Niestandard., należy wybrać pozycję Inne, naciśnięć klawisz [OK], wybrać pozycję ISO B5 lub Niestandard., a następnie naciśnięć klawisz [OK].

6 Naciśnij klawisz [OK].

Obraz oryginału

Służy do wyboru jakości obrazu odpowiadającej rodzajowi oryginału.

Pozycja	Opis
Tekst+zdjęcie	Opcja najlepsza dla oryginałów zawierających tekst i zdjęcia.
Zdjęcie	Opcja najlepsza dla zdjęć.
Tekst	Umożliwia wyraźne odwzorowanie tekstu pisanego ołówkiem i cienkich linii.

1 Naciśnij klawisz [FAX].

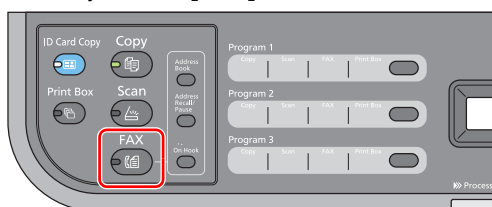

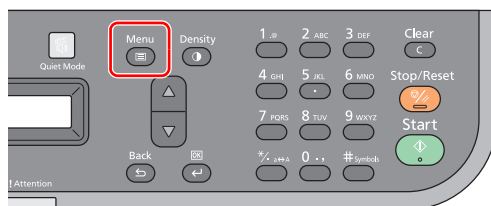
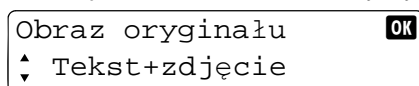
2 Naciśnij klawisz **[Menu]**.**3** Naciśnij klawisz **[▲]** lub **[▼]**, aby wybrać pozycję **Obraz oryginału**.**4** Naciśnij klawisz **[OK]**.**5** Naciśnij klawisz **[▲]** lub **[▼]**, aby wybrać jakość obrazu dopasowaną do typu oryginału.**6** Naciśnij klawisz **[OK]**.

Wysyłanie ręczne

Ta metoda umożliwia wysyłanie oryginałów przez naciśnięcie klawisza **[Start]** po potwierdzeniu nawiązania połączenia telefonicznego z odbiorcą.

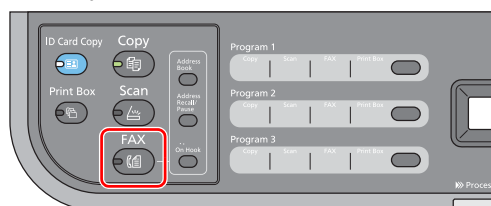
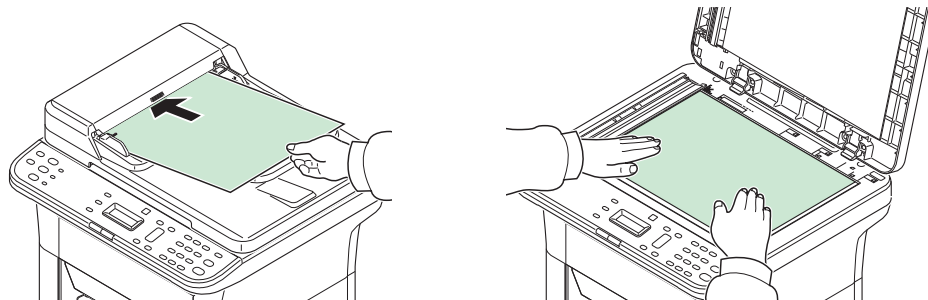
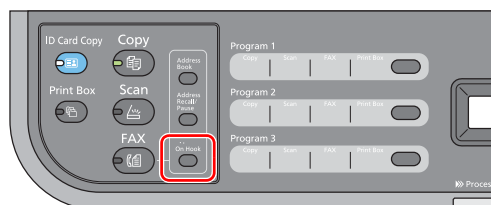
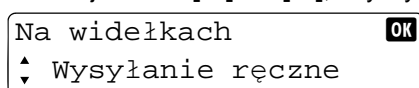
1 Naciśnij klawisz **[FAX]**.**2** Umieść oryginały. Szczegółowe informacje można znaleźć w podrozdziale *Ładowanie oryginałów* na stronie 2-18.**3** Naciśnij klawisz **[On Hook]**.**4** Naciśnij klawisz **[▲]** lub **[▼]**, aby wybrać pozycję **Wysyłanie ręczne**.**5** Naciśnij klawisz **[OK]**.

- 6** Wprowadź numer odbiorcy za pomocą klawiszy numerycznych. Zostanie wybrany numer miejsca docelowego.

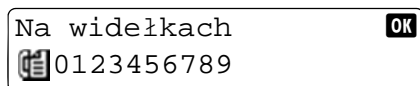

- 7** Sygnał faksu w słuchawce oznacza, że uzyskano połączenie telefoniczne z odbiorcą. Naciśnij klawisz **[Start]**. Rozpocznie się transmisja.

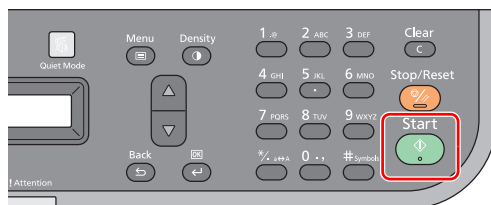

Używanie funkcji wybierania łańcuchowego

Funkcja łańcuchowego wybierania numerów umożliwia wybranie numerów poprzez połączenie numerów faksów odbiorców z łańcuchem numerów, utworzonym ze wspólnej części numerów miejsc docelowych.

Przydzielając wiele numerów telefonów od kilku operatorów telefonicznych do łańcucha numerów, można później wybrać operatora o najniższym koszcie wysyłania faksu do zdalnego lub zagranicznego miejsca docelowego.



Notatka Łańcucha numerów można użyć jako początku numeru faksu odbiorcy. Dobrym rozwiązaniem jest zarejestrowanie często używanych łańcuchów numerów w Książka adresowa

- 1** Naciśnij klawisz **[FAX]**.

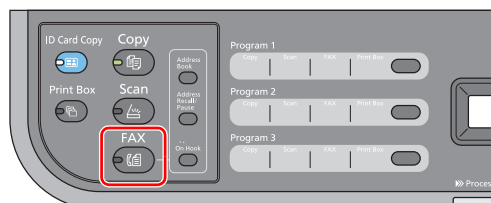

- 2** Umieść oryginały. Szczegółowe informacje można znaleźć w podrozdziale *Ładowanie oryginałów* na stronie 2-18.

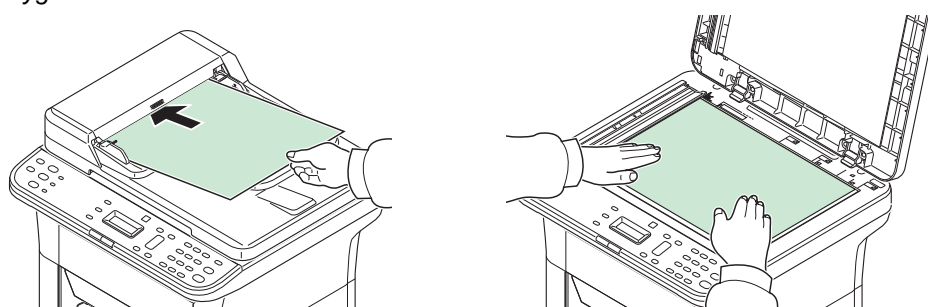

- 3** Wprowadź numer faksu, który ma być dodany do łańcucha numerów. Wybierz wpis łańcucha numerów zarejestrowany w Książka adresowa lub wprowadź łańcuch numerów za pomocą klawiszy numerycznych. Szczegółowe informacje można znaleźć w podrozdziale *Wprowadzanie miejsca docelowego* na stronie 7-8.

- 4** Naciśnij klawisz **[Menu]**.

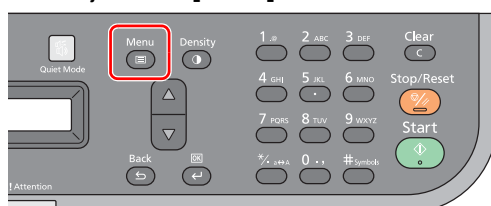

- 5** Naciśnij klawisz [▲] lub [▼], aby wybrać pozycję Potw.. m. doc.

Menu	OK
▲ Potw. m. doc.	

- 6** Naciśnij klawisz [OK].

- 7** Naciśnij klawisz [▲] lub [▼], aby wybrać łańcuch numerów, a następnie naciśnij klawisz [OK].

Potw. m. doc.	OK
▲ 212	

- 8** Naciśnij klawisz [▲] lub [▼], aby wybrać pozycję Łańcuch.

212	OK
▲ Łańcuch	

- 9** Naciśnij klawisz [OK].

Wybieranie numeru faksu do łańcucha numerów z Książka adresowa

- 10** Naciśnij klawisz [▲] lub [▼], aby wybrać pozycję Książka adresowa.

Łańcuch	OK
▲ Książka adresowa	

- 11** Naciśnij klawisz [OK].

- 12** Naciśnij klawisz [▲] lub [▼], aby wybrać miejsce docelowe.

Książka adresowa	OK
▲ Dział wsparcia	

- 13** Naciśnij klawisz [OK].

- 14** Aby wybrać następny numer faksu, powtórz od kroku 3.

Wprowadzanie numeru faksu do łańcucha numerów za pomocą klawiszy numerycznych

- 15** Naciśnij klawisz [▲] lub [▼], aby wybrać pozycję Wpis adresu.

Łańcuch	OK
▲	

- 16** Naciśnij klawisz [OK].

- 17** Łańcuch numerów jest już wprowadzony, tak więc wprowadź numer faksu za pomocą klawiszy numerycznych.

Wpis adresu	OK
☎ 212	

- 18** Naciśnij klawisz [OK].

- 19** Aby wybrać następny numer faksu, powtórz od kroku 3.

- 20** Naciśnij klawisz [Start]. Rozpocznie się transmisja.

Odbieranie faksów

Automatyczny odbiór faksów

Do włączenia funkcji automatycznego odbierania faksów nie są wymagane żadne specjalne działania.

Przebieg odbioru

1 Rozpoczęcie odbioru

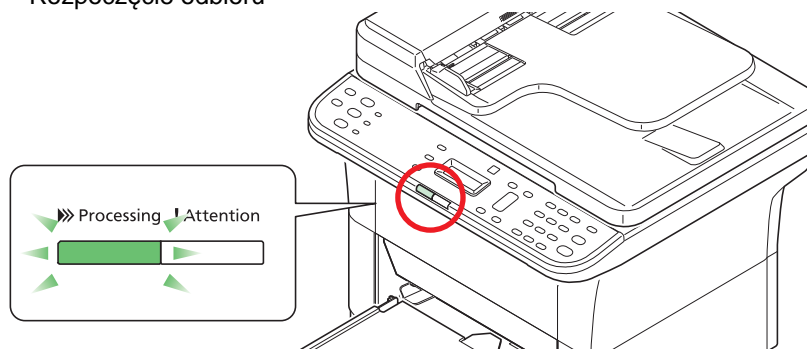

Po wysłaniu faksu na numer użytkownika urządzenie rozpocznie jego odbieranie.

Po rozpoczęciu odbierania miga wskaźnik **Processing**.

 **Notatka** Liczbę dzwonek można zmienić (Patrz podrozdział *Ustawienia faksu* na stronie 7-25).

2 Wypuk odebranych faksów

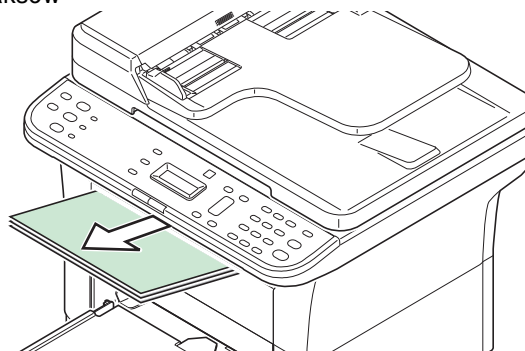

Odebrane fakсы są drukowane na tacę wewnętrzną, stroną zadrukowaną skierowaną do dołu. Pojemność tacy wewnętrznej wynosi maks. 100 arkuszy zwykłego papieru (80 g/m²). Jednak liczba arkuszy zależy od stanu używanego papieru.

WAŻNE Usuń cały papier z górnej tacy, gdy liczba wydrukowanych arkuszy przekroczy maksymalną liczbę mieszczących się na niej arkuszy.

Urządzenie może nadal odbierać fakсы, nawet jeżeli nie może ich drukować z powodu braku lub zacięcia papieru (odbiór do pamięci).

Odbiór do pamięci

Jeżeli urządzenie nie może drukować faksu z powodu braku lub zacięcia papieru, to tymczasowo zapisuje nadestane oryginały do pamięci na obraz. Drukowanie rozpocznie się, gdy tylko będzie to możliwe.

Aby wydrukować odebrane oryginały, włóż papier do szuflady lub wyjmij zacięty papier.

Ustawienia odbioru faksów

Data/godzina odbioru

Funkcja Data/godzina odbioru umożliwia dodanie u góry każdej strony informacji o dacie/godzinie odbioru, informacje o nadawcy oraz liczbę stron. Jest to przydatne w przypadku potwierdzania czasu odbioru faksu przesłanego z innej strefy czasowej.



Notatka Jeżeli odebrane dane faksu są przekazywane po ich wyszukaniu z pamięci, do przekazywanych danych nie jest dodawana informacja o dacie/godzinie odbioru.

Pozycja	Opis
Wł.	Data i godzina odbioru są umieszczane na wydruku.
Wył.	Data i godzina odbioru nie są umieszczane na wydruku.

Więcej informacji na temat konfiguracji ustawień można znaleźć w podrozdziale *Ustawienia faksu* na stronie 7-25.

Druk dwustronny (dotyczy tylko FS-1125MFP i FS-1325MFP)

Służy do włączania druku dwustronnego w przypadku odebrania faksu składającego się z wielu stron.

Pozycja	Opis
Wł.	Faksy są drukowane dwustronnie.
Wył.	Faksy są drukowane jednostronnie.

Więcej informacji na temat konfiguracji ustawień można znaleźć w podrozdziale *Ustawienia faksu* na stronie 7-25.



Drukowanie raportów komunikacji

Można skonfigurować drukowanie raportów komunikacji, aby umożliwić sprawdzanie stanu transmisji/odbioru.



Notatka Więcej informacji na temat raportów można znaleźć w podrozdziale *Raport* na stronie 7-26

Po wystąpieniu błędu komunikacji kod błędu zostanie umieszczony na raporcie. Więcej informacji o kodach błędów można znaleźć w podrozdziale *Lista kodów błędów faksu* na stronie 9-12.

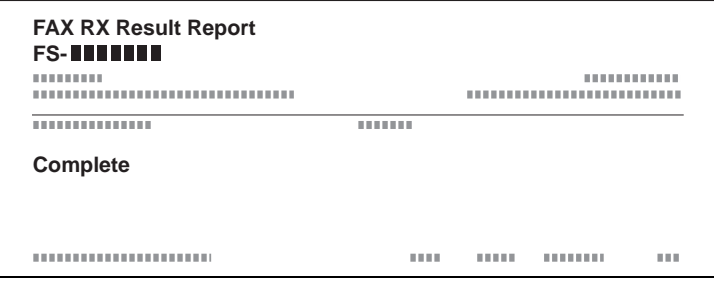
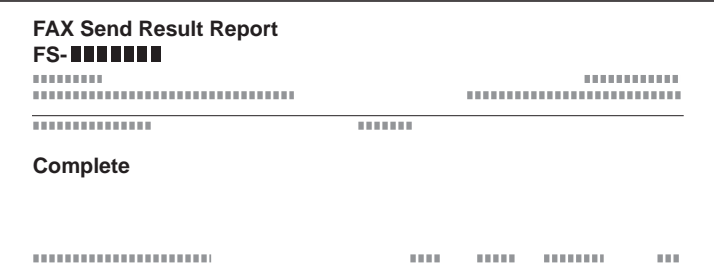
Raporty		Opis
Ust. rap. admin.	Rap. faksów wych.	Ten raport administratora jest drukowany co 50 wysłanych faksów. 
	Rap faksów przych	Ten raport administratora jest drukowany co 50 odebranych faksów. 
Ust. rap. wyników	Wynik odb. faksu	Po każdej operacji odbioru faksu można wydrukować raport potwierdzający udany odbiór faksu. Można również skonfigurować ustawienia, tak aby raport był drukowany wyłącznie po wystąpieniu błędu. 
	Wynik wysył faksu	Po każdej operacji wysyłania faksu można wydrukować raport potwierdzający udane wysłanie faksu. Raport wyników może także zawierać wysłany obraz.* Można również skonfigurować ustawienia, tak aby raport był drukowany wyłącznie po wystąpieniu błędu. 

* Tylko podczas wysyłania w trybie transmisji do pamięci.

Ustawienia faksu

Domyślne ustawienia faksu

W tym podrozdziale opisano ustawienia faksu w menu systemu.

Metoda obsługi

- 1 Naciśnij klawisz **[Menu]**.

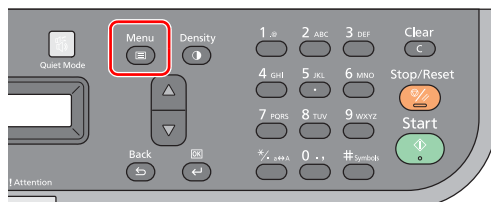

- 2 Naciśnij klawisz **[▲]** lub **[▼]**, aby wybrać pozycję Menu systemu.

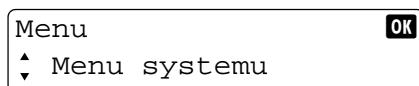

- 3 Naciśnij klawisz **[OK]**.

- 4 Naciśnij klawisz **[▲]** lub **[▼]**, aby wyświetlić żądane menu.

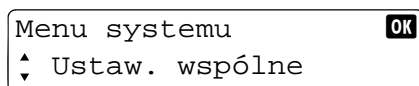
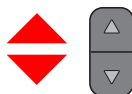
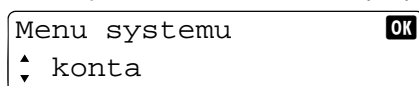

Pozycje ustawień są wyświetlane kolejno po naciśnięciu klawiszy **[▲]** lub **[▼]**.

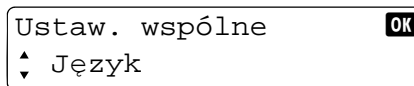

Po naciśnięciu klawisza **[OK]** zostanie wyświetlone następne menu w hierarchii. Aby powrócić do poprzedniego menu, należy nacisnąć klawisz **[Back]**.



Notatka Jeżeli zostanie wyświetlony monit o wprowadzenie identyfikatora administratora, należy użyć klawiszy numerycznych do wprowadzenia identyfikatora administratora (4 cyfry) i nacisnąć klawisz **[OK]**. Domyślne ustawienie to 2500 w przypadku modeli FS-1025MFP, FS-1125MFP i FS-1325MFP oraz 2000 w przypadku modeli FS-1120MFP i FS-1320MFP.

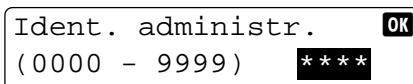

Szczegółowe informacje na temat identyfikatora administratora można znaleźć w podrozdziale *Identyfikator administratora* na stronie 6-7.

- 5 Naciśnij klawisz **[OK]**.

- 6 Użyj klawiszy **[▲]** lub **[▼]** albo klawiszy numerycznych do zmiany ustawienia.



- 7 Naciśnij klawisz **[OK]**. Ustawienie zostanie zarejestrowane. Aby zamknąć menu, naciśnij klawisz **[Menu]**.

Ustawienia w menu systemu

Poniżej przedstawiono ustawienia funkcji faksu w menu systemu.



Notatka Więcej informacji na temat ustawień innych niż faksu można znaleźć w podrozdziale *Ustawienia domyślne (menu systemu)* na stronie 6-1.

Niektóre menu w menu systemu można konfigurować z poziomu komputera. Patrz podrozdział *Konfiguracja* na stronie 2-54.

Pozycja	Opis	Strona
Raport	Raporty umożliwiają przeglądanie bieżących ustawień i stanu urządzenia. Można również skonfigurować domyślne ustawienia drukowania raportów wyniku.	7-26
Ustaw. wspólne	Menu umożliwia konfigurację ogólnych ustawień urządzenia.	7-26
Ustawienia FAKSU	Menu umożliwia konfigurację funkcji faksu.	7-27
Administrator	Menu umożliwia zmianę identyfikatora administratora. Szczegółowe informacje można znaleźć w podrozdziale <i>Identyfikator administratora</i> na stronie 6-7.	6-7
Ustaw. /Konserw.	Menu umożliwia regulację jakości drukowania i przeprowadzanie czynności konserwacyjnych urządzenia.	7-28

Raport

Raporty umożliwiają przeglądanie bieżących ustawień i stanu urządzenia. Można również skonfigurować domyślne ustawienia drukowania raportów wyniku.

Pozycja	Opis	
Strona stanu	Strona stanu zawiera informacje o liczbie ustawień użytkownika. Informacje związane z faksem obejmują lokalny numer faksu, nazwę faksu lokalnego, ustawienia linii faksu itp. W razie potrzeby można je wydrukować.	
Ust. rap. admin.	Rap. faksów wych.	Raport administratora jest drukowany co 50 wysłanych faksów. Wartość: Wył., Wł.
	Rap faksów przych	Raport administratora jest drukowany co 50 odebranych faksów. Wartość: Wył., Wł.
Ust. rap. wyników	Wynik odb. faksu	Po każdej operacji odbioru faksu można wydrukować raport potwierdzający udany odbiór faksu. Wartość: Wył., Wł., Tylko błąd
	Wynik wysył faksu	Po każdej operacji wysyłania faksu można wydrukować raport potwierdzający udane wysłanie faksu. Raport wyników może także zawierać wysłany obraz. Wartość: Wył., Wł., Tylko błąd
	Dołącz obraz	Po wybraniu wartości Wł. lub Tylko błąd do raportu jest dołączany obraz. Wartość: Wył., Wł.

Ustawienia wspólne

Menu umożliwia konfigurację ogólnych ustawień urządzenia.

- Dźwięk**

Pozycja	Opis
Głośnik faksu	Służy do regulacji głośności głośnika faksu. Głośność głośnika faksu: poziom głośności wbudowanego głośnika po nawiązaniu połączenia za pomocą klawisza [On Hook] . Wartość: 0 Wycisz, 1 Minimalna, 2, 3 Średnia, 4, 5 Maksymalna

Pozycja	Opis
Monitor faksu	Służy do regulacji głośności trybu monitorowania. Głośność trybu monitorowania: poziom głośności wbudowanego głośnika po nawiązaniu połączenia bez użycia klawisza [On Hook] , na przykład podczas transmisji do pamięci. Wartość: 0 Wycisz, 1 Minimalna, 2, 3 Średnia, 4, 5 Maksymalna

- Rozmiar oryginału**

Służy do ustawiania rozmiaru oryginału, który ma być skanowany. Szczegółowe informacje można znaleźć w podrozdziale *Rozmiar oryginału* na stronie 6-4.

- Ustaw. papieru**

Służy do ustawiania rozmiaru papieru, który ma być ładowany do kasety. Szczegółowe informacje można znaleźć w podrozdziale *Ustaw. papieru* na stronie 6-4.

- Ustawienia daty**

Służy do konfiguracji ustawień Data/czas i Format daty. Szczegółowe informacje można znaleźć w podrozdziale *Ustawianie daty i czasu* na stronie 7-2.

- Ustawienia zegara**



Notatka Jeżeli zostanie wyświetlony monit o wprowadzenie identyfikatora administratora, należy użyć klawiszy numerycznych do wprowadzenia identyfikatora administratora (4 cyfry). Domyślne ustawienie to 2500 w przypadku modeli FS-1025MFP, FS-1125MFP i FS-1325MFP oraz 2000 w przypadku modeli FS-1120MFP i FS-1320MFP.

Szczegółowe informacje na temat identyfikatora administratora można znaleźć w podrozdziale *Identyfikator administratora* na stronie 6-7.

Pozycja	Opis
Godz brak. m. uż.	Służy do ustawiania godzin braku możliwości używania urządzenia. Szczegółowe informacje można znaleźć w podrozdziale <i>Godziny braku możliwości użytkowania</i> na stronie 7-37.

Ustawienia faksu

Menu umożliwia konfigurację ustawień związanych z funkcją faksu.

- System**

Pozycja	Opis
TTI	Identyfikacja terminalu transmisji (TTI) to zbiór informacji o urządzeniu (terminalu transmisji) drukowany na faksie w systemie odbiorczym. Informacje zawierają datę i godzinę transmisji, liczbę przesyłanych stron oraz numer faksu. Patrz podrozdział <i>TTI (Transmit Terminal Identification)</i> na stronie 7-3.
Nazwa lok. faksu	Służy do rejestracji nazwy lokalnego faksu, drukowanej w obszarze identyfikacji terminalu transmisji. Patrz podrozdział <i>Ναζωα φακςυ λοκαλνεγυ</i> na stronie 7-3.
Nr lok. faksu	Służy do rejestracji numeru lokalnego faksu, drukowanego w obszarze identyfikacji terminalu transmisji. Patrz podrozdział <i>Numer lokalnego faksu</i> na stronie 7-4.
Tr. wyb num faksu	Służy do wyboru linii telefonicznej stosownie do umowy zawartej z operatorem. Należy pamiętać, że wybór niewłaściwej linii telefonicznej uniemożliwia wysyłanie faksów. Patrz podrozdział <i>Tryb wybierania numeru faksu</i> na stronie 7-4. Notatka To ustawienie jest dostępne w wybranych regionach.
Liczba ponowień	Liczba ponowień może być zmieniana automatycznie.

Pozycja	Opis
ECM transmisji	Służy do włączania ECM transmisji. ECM to tryb komunikacji opracowany przez organizację ITU-T (International Telecommunication Union), który umożliwia automatyczne ponowne wysyłanie danych w przypadku wystąpienia błędu. Urządzenia obsługujące tryb ECM sprawdzają, czy wystąpiły błędy komunikacji, zapobiegając zniekształceniom obrazu spowodowanym zakłóceniami linii i innymi warunkami. Patrz podrozdział <i>ECM transmisji</i> na stronie 7-5. Wartość: Wyl., Wl. Notatka Jeżeli na linii występuje bardzo dużo zakłóceń, komunikacja może zająć trochę więcej czasu niż, gdy dla ustawienia wybrano wartość Wyl.
Pocz prędk trans.	Służy do konfiguracji początkowej prędkości transmisji. Jeżeli warunki komunikacji są nieodpowiednie, faks może nie być przesłany prawidłowo. W takim przypadku należy ustawić niższą początkową prędkość transmisji. Patrz podrozdział <i>Początkowa prędkość transmisji</i> na stronie 7-6. Wartość: 9600b/s, 14400b/s, 33600b/s Notatka Zalecane jest używanie ustawienia domyślnego.

- Odbiór**

Pozycja	Opis
Dzwonki (normalne)	Służy do zmiany liczby sygnałów, po których urządzenie zestawia połączenie. Notatka To ustawienie jest dostępne w wybranych regionach.
Ustaw. przekazyw.	Służy do konfiguracji ustawień przekazywania. Patrz podrozdział <i>Ustawienia przekazywania</i> na stronie 7-30.
Data/godz. odb.	Funkcja Data/godzina odbioru umożliwia dodanie u góry każdej strony informacji o dacie/godzinie odbioru, informacje o nadawcy oraz liczbę stron. Jest to przydatne w przypadku potwierdzania czasu odbioru faksu przesłanego z innej strefy czasowej. Wartość: Wyl., Wl.
Druk dwustronny	Służy do włączania druku dwustronnego w przypadku odebrania faksu składającego się z wielu stron. Wartość: Wyl., Wl.
Ograniczenie odb.	Służy do konfiguracji ograniczeń odbioru. Patrz podrozdział <i>Ograniczenie odbioru</i> na stronie 7-36.
Nieznany nr odb.	Jeżeli ustawienie Ograniczenie odb. jest włączone, można określić, czy powinny być odbierane fakсы od nadawców, którzy posiadają zastrzeżony numer. Patrz podrozdział <i>Ograniczenie odbioru</i> na stronie 7-36.
ECM odbioru	Służy do włączania ECM odbioru. Wartość: Wyl., Wl.
Szybk. rozp. odb.	Służy do konfiguracji początkowej prędkości odbioru. Wartość: 9600b/s, 14400b/s, 33600b/s

Regulacja i konserwacja

Menu umożliwia regulację jakości drukowania i przeprowadzanie czynności konserwacyjnych urządzenia.

- Ustawienie usługi**



Notatka Jeżeli zostanie wyświetlony monit o wprowadzenie identyfikatora administratora, należy użyć klawiszy numerycznych do wprowadzenia identyfikatora administratora (4 cyfry). Domyślne ustawienie to 2500 w przypadku modeli FS-1025MFP, FS-1125MFP i FS-1325MFP oraz 2000 w przypadku modeli FS-1120MFP i FS-1320MFP.

Szczegółowe informacje na temat identyfikatora administratora można znaleźć w podrozdziale *Identyfikator administratora* na stronie 6-7.

Pozycja	Opis
Kod kraju faksu	Aby uzyskać informacje na temat korzystania z tego menu, należy skontaktować się z dystrybutorem lub przedstawicielem serwisu.
Ustaw. poł. faksu*	Jeżeli urządzenie jest używane w środowisku, w którym zainstalowano prywatną centralę abonencką PBX w celu podłączenia wielu telefonów do użytku firmowego, należy wprowadzić jedno z poniższych ustawień centrali PBX.
Wybór centrali	Jeżeli urządzenie jest podłączone do centrali PBX, należy wybrać wartość PBX. Wartość: PBX, PSTN
Numer do PSTN	Służy do ustawiania numer dostępu do linii zewnętrznej. Aby uzyskać numer, należy skontaktować się z administratorem centrali PBX. Wartość: 0-9, 00-99

* To ustawienie jest dostępne w wybranych regionach.

Ustawienia przekazywania

Po odebraniu faksu można przekazać jego obraz do innych faksów lub go wydrukować.

Ustawianie przekazywania

Aby ustawić przekazywanie, wykonaj poniższą procedurę.

- 1 Naciśnij klawisz **[Menu]**.

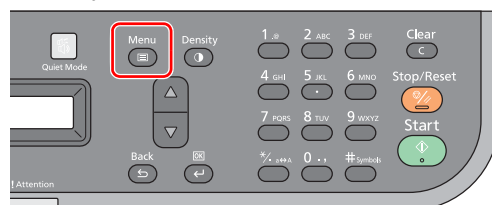

- 2 Naciśnij klawisz **[▲]** lub **[▼]**, aby wybrać pozycję Menu systemu.

- 3 Naciśnij klawisz **[OK]**.

- 4 Naciśnij klawisz **[▲]** lub **[▼]**, aby wybrać pozycję FAKS.

- 5 Naciśnij klawisz **[OK]**.

- 6 Naciśnij klawisz **[▲]** lub **[▼]**, aby wybrać pozycję Odbiór.

- 7 Naciśnij klawisz **[OK]**.

- 8 Naciśnij klawisz **[▲]** lub **[▼]**, aby wybrać pozycję Ustaw. przekazyw.

- 9 Naciśnij klawisz **[OK]**.

- 10 Naciśnij klawisz **[▲]** lub **[▼]**, aby wybrać pozycję Przekazywanie.

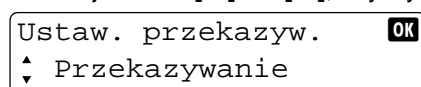

- 11 Naciśnij klawisz **[OK]**.

- 12 Aby włączyć funkcję Przekazywanie, naciśnij klawisz **[▲]** lub **[▼]** w celu wybrania pozycji Wł.

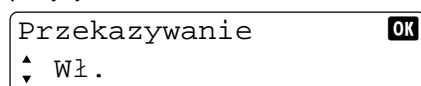

- 13 Naciśnij klawisz **[OK]**.

Rejestrowanie miejsca docelowego przekazywania

Aby zarejestrować miejsce docelowe przekazywania, wykonaj poniższą procedurę.

- 1 Naciśnij klawisz **[Menu]**.

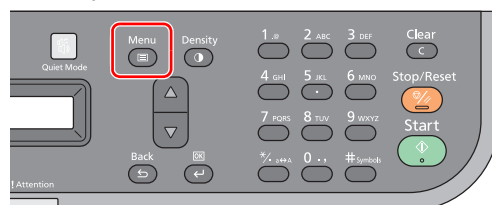

- 2 Naciśnij klawisz **[▲]** lub **[▼]**, aby wybrać pozycję Menu systemu.

- 3 Naciśnij klawisz **[OK]**.

- 4 Naciśnij klawisz **[▲]** lub **[▼]**, aby wybrać pozycję FAKS.

- 5 Naciśnij klawisz **[OK]**.

- 6 Naciśnij klawisz **[▲]** lub **[▼]**, aby wybrać pozycję Odbiór.

- 7 Naciśnij klawisz [OK].
- 8 Naciśnij klawisz [▲] lub [▼], aby wybrać pozycję Ustaw. przekazyw.
- 9 Naciśnij klawisz [OK].
- 10 Naciśnij klawisz [▲] lub [▼], aby wybrać pozycję Miej. doc. przek.

Ustaw. przekazyw. **OK**
 ▲
 ▼ Miej. doc. przek.

- 11 Naciśnij klawisz [OK].
- 12 Naciśnij klawisz [▲] lub [▼], aby wybrać pozycję Dodaj.

Miej. doc. przek. **OK**
 ▲
 ▼ Dodaj

- 13 Naciśnij klawisz [OK].

Wybieranie miejsca docelowego przekazywania z Książka adresowa

- 14 Naciśnij klawisz [▲] lub [▼], aby wybrać pozycję Książka adresowa.

Dodaj **OK**
 ▲
 ▼ Książka adresowa

- 15 Naciśnij klawisz [OK].
- 16 Naciśnij klawisz [▲] lub [▼], aby wybrać miejsce docelowe.

Książka adresowa **OK**
 ▲
 ▼ Dział wsparcia

- 17 Naciśnij klawisz [OK].

Bezpośrednie wprowadzanie miejsca docelowego

- 18 Naciśnij klawisz [▲] lub [▼], aby wybrać pozycję Wpis adresu.

Dodaj **OK**
 ▲
 ▼ Wpis adresu

- 19 Naciśnij klawisz [OK].
- 20 Aby zmienić numer faksu, ponownie wprowadź go za pomocą klawiszy numerycznych.

Wpis adresu **OK**
 0123456789

- 21 Naciśnij klawisz [OK].

Zmiana i usuwanie zarejestrowanej zawartości

Aby zmienić lub usunąć zarejestrowaną zawartość, wykonaj poniższą procedurę.

- 1 Naciśnij klawisz [Menu].

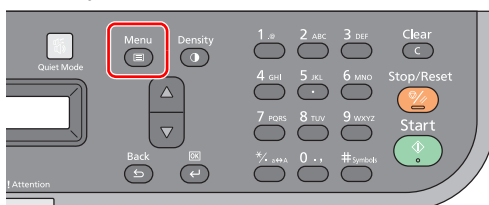

- 2 Naciśnij klawisz [▲] lub [▼], aby wybrać pozycję Menu systemu.

- 3 Naciśnij klawisz [OK].
- 4 Naciśnij klawisz [▲] lub [▼], aby wybrać pozycję FAKS.
- 5 Naciśnij klawisz [OK].
- 6 Naciśnij klawisz [▲] lub [▼], aby wybrać pozycję Odbiór.
- 7 Naciśnij klawisz [OK].
- 8 Naciśnij klawisz [▲] lub [▼], aby wybrać pozycję Ustaw. przekazyw.
- 9 Naciśnij klawisz [OK].
- 10 Naciśnij klawisz [▲] lub [▼], aby wybrać pozycję Miej. doc. przek.

Ustaw. przekazyw. **OK**
 ▲ ▼ Miej. doc. przek.

- 11 Naciśnij klawisz [OK].
- 12 Naciśnij klawisz [▲] lub [▼], aby wybrać pozycję Potwierdzenie.

Miej. doc. przek. **OK**
 ▲ ▼ Potwierdzenie

- 13 Naciśnij klawisz [OK].

Po wprowadzeniu numeru faksu miejsca docelowego za pomocą klawiszy numerycznych

Możliwa jest zmiana ustawień numeru faksu, początkowej prędkości transmisji i trybu ECM.

- 1 Naciśnij klawisz [▲] lub [▼], aby wybrać miejsce docelowe, które ma być zmienione, a następnie naciśnij klawisz [OK].

Potwierdzenie **OK**
 ▲ ▼ 0123456789

- 2 Naciśnij klawisz [▲] lub [▼], aby wybrać pozycję Szczegóły/Edytuj.

0123456789 **OK**
 ▲ ▼ Szczegóły/Edytuj

- 3 Naciśnij klawisz [OK].
- 4 Naciśnij klawisz [▲] lub [▼], aby wybrać pozycję Nr FAKSU.

Edytuj **OK**
 ▲ ▼ Nr FAKSU

- 5 Naciśnij klawisz [OK].
- 6 Aby zmienić numer faksu, ponownie wprowadź go za pomocą klawiszy numerycznych.

Nr FAKSU **OK**
 0123456789

- 7 Naciśnij klawisz [OK].
- 8 Naciśnij klawisz [▲] lub [▼], aby wybrać pozycję Pocz prędk trans..

Edytuj **OK**
 ▲ ▼ Pocz prędk trans..

- 9 Naciśnij klawisz [OK].

- 10** Naciśnij klawisz [▲] lub [▼], aby wybrać żadaną początkową prędkość transmisji.

Pocz prędk trans.	OK
▲ 33600b/s	
▼	

- 11** Naciśnij klawisz [OK].

- 12** Naciśnij klawisz [▲] lub [▼], aby wybrać pozycję ECM.

Edytuj	OK
▲ ECM	
▼	

- 13** Naciśnij klawisz [OK].

- 14** Naciśnij klawisz [▲] lub [▼], aby wybrać pozycję Wł. lub Wył.

ECM	OK
▲ Wł.	
▼	

- 15** Naciśnij klawisz [OK].

Po wybraniu miejsca docelowego z Książka adresowa

Można sprawdzić informacje miejsca docelowego.

- 1** Naciśnij klawisz [▲] lub [▼], aby wybrać miejsce docelowe, które ma być sprawdzone, a następnie naciśnij klawisz [OK].

Potwierdzenie	OK
▲ Dział wsparcia	
▼	

- 2** Naciśnij klawisz [▲] lub [▼], aby wybrać pozycję Szczegóły.

Dział wsparcia	OK
▲ Szczegół	
▼	

- 3** Naciśnij klawisz [OK].

- 4** Naciśnij klawisz [▲] lub [▼], aby wybrać pozycję, która ma być sprawdzona.

Szczegóły	OK
▲ Nazwa kontaktu	
▼	



Notatka Można sprawdzić następujące pozycje.

- Nazwa kontaktu
- Nr FAKSU
- Początkowa prędkość transmisji
- ECM

- 5** Naciśnij klawisz [OK].

Usuwanie miejsca docelowego przekazywania

- 1** Naciśnij klawisz [▲] lub [▼], aby wybrać miejsce docelowe, które ma być usunięte, a następnie naciśnij klawisz [OK].

Potwierdzenie	OK
▲ 0123456789	
▼	

- 2** Naciśnij klawisz [▲] lub [▼], aby wybrać pozycję Usuń.

0123456789	OK
▲ Usuń	
▼	

- 3** Naciśnij klawisz [OK].

- 4 Naciśnij klawisz [**▲**] lub [**▼**], aby wybrać pozycję Tak.
- 5 Naciśnij klawisz [**OK**]. Miejsce docelowe zostanie usunięte.

Ustawianie czasu przekazywania

Służy do rejestracji czasu początkowego i czasu końcowego włączenia przekazywania.

- 1 Naciśnij klawisz [**Menu**].

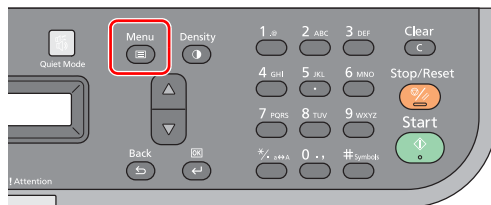

- 2 Naciśnij klawisz [**▲**] lub [**▼**], aby wybrać pozycję Menu systemu.
- 3 Naciśnij klawisz [**OK**].
- 4 Naciśnij klawisz [**▲**] lub [**▼**], aby wybrać pozycję FAKS.
- 5 Naciśnij klawisz [**OK**].
- 6 Naciśnij klawisz [**▲**] lub [**▼**], aby wybrać pozycję Odbiór.
- 7 Naciśnij klawisz [**OK**].
- 8 Naciśnij klawisz [**▲**] lub [**▼**], aby wybrać pozycję Ustaw. przekazyw.
- 9 Naciśnij klawisz [**OK**].
- 10 Naciśnij klawisz [**▲**] lub [**▼**], aby wybrać pozycję Godz. przekazania.

```
Ustaw. przekazyw.  [OK]
  ▲ Godz. przekazania
  ▼
```

- 11 Naciśnij klawisz [**OK**].
- 12 Naciśnij klawisz [**▲**] lub [**▼**], aby wybrać pozycję Cały dzień lub Wstęp. ust. czas.

```
Godz. przekazania  [OK]
  ▲ Cały dzień
  ▼
```

Aby włączyć przekazywanie na cały dzień, należy wybrać pozycję Cały dzień i nacisnąć klawisz [**OK**].

Aby ustawić godzinę początkową i końcową przekazywania, należy wybrać pozycję Wstęp. ust. czas i nacisnąć klawisz [**OK**], a następnie zdefiniować godzinę początkową i końcową.

Ustawienia godziny początkowej i końcowej przekazywania

- 13 Wprowadź godzinę początkową za pomocą klawiszy numerycznych.

```
Czas rozpocz.      [OK]
  08:00
```

Wprowadź godzinę i naciśnij klawisz [**OK**]. Następnie wprowadź minuty.

- 14 Naciśnij klawisz [**OK**].
- 15 Wprowadź godzinę końcową za pomocą klawiszy numerycznych.

```
Czas zakończenia  [OK]
  17:00
```

Wprowadź godzinę i naciśnij klawisz [**OK**]. Następnie wprowadź minuty.

- 16 Naciśnij klawisz [**OK**].

Ustawienia wydruku

Można określić, czy urządzenie będzie drukować odebrane oryginały podczas ich przekazywania.

- 1 Naciśnij klawisz **[Menu]**.

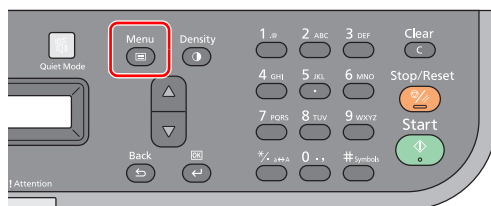

- 2 Naciśnij klawisz **[▲]** lub **[▼]**, aby wybrać pozycję Menu systemu.

- 3 Naciśnij klawisz **[OK]**.

- 4 Naciśnij klawisz **[▲]** lub **[▼]**, aby wybrać pozycję FAKS.

- 5 Naciśnij klawisz **[OK]**.

- 6 Naciśnij klawisz **[▲]** lub **[▼]**, aby wybrać pozycję Odbiór.

- 7 Naciśnij klawisz **[OK]**.

- 8 Naciśnij klawisz **[▲]** lub **[▼]**, aby wybrać pozycję Ustaw. przekazyw.

- 9 Naciśnij klawisz **[OK]**.

- 10 Naciśnij klawisz **[▲]** lub **[▼]**, aby wybrać pozycję Drukuj.

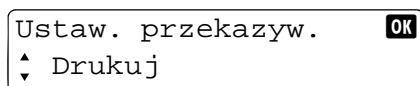

- 11 Naciśnij klawisz **[OK]**.

- 12 Naciśnij klawisz **[▲]** lub **[▼]**, aby wybrać pozycję Wł. (drukowanie) lub Wył. (drukowanie wyłączone).

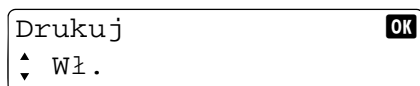

- 13 Naciśnij klawisz **[OK]**.

Ograniczenie odbioru

Istnieje możliwość odrzucania odbioru faksów od osób zarejestrowanych na liście odrzuconych i osób, które nie skonfigurowały ustawień TTI (własny numer faksu). (Więcej informacji o włączaniu odbioru od osób, które nie skonfigurowały ustawień TTI można znaleźć w podrozdziale *Nieznany numer odbioru* na stronie 7-36).

 **Notatka** Lista odrzuconych jest tworzona na komputerze. Szczegółowe informacje można znaleźć w podrozdziale *Książka adresowa* na stronie 2-44.

Ustawienia ograniczenia odbioru

Aby odrzucić odbiór faksów od osób zarejestrowanych na liście odrzuconych, należy wykonać poniższe czynności.

 **Notatka** Aby włączyć funkcję Ograniczenie odb., należy włączyć ustawienie **Enable number blocking**. Szczegółowe informacje można znaleźć w podrozdziale *Rejestrowanie listy odrzuconych* na stronie 2-48.

1 Naciśnij klawisz [Menu].

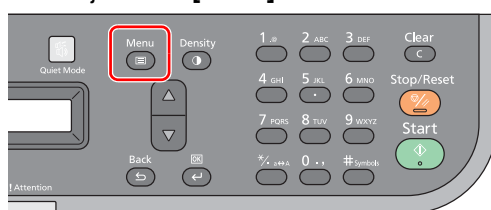

2 Naciśnij klawisz [▲] lub [▼], aby wybrać pozycję Menu systemu.

3 Naciśnij klawisz [OK].

4 Naciśnij klawisz [▲] lub [▼], aby wybrać pozycję FAKS.

5 Naciśnij klawisz [OK].

6 Naciśnij klawisz [▲] lub [▼], aby wybrać pozycję Odbiór.

7 Naciśnij klawisz [OK].

8 Naciśnij klawisz [▲] lub [▼], aby wybrać pozycję Ograniczenie odb..

9 Naciśnij klawisz [OK].

10 Naciśnij klawisz [▲] lub [▼], aby wybrać pozycję Lista odrzuconych.

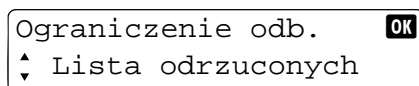

11 Naciśnij klawisz [OK].

Nieznany numer odbioru

Jeżeli ograniczenie odbioru jest włączone, można określić, czy odbierane powinny być fakсы od osób, które nie skonfigurowały ustawień TTI (własny numer faksu). Aby zmienić ustawienie ograniczenia odbioru dla osób z zastrzeżonym numerem, należy wykonać poniższe czynności.

 **Notatka** Aby włączyć funkcję Nieznany nr odb., należy włączyć ustawienie **Block all unknown numbers**. Szczegółowe informacje można znaleźć w podrozdziale *Rejestrowanie listy odrzuconych* na stronie 2-48.

1 Naciśnij klawisz [Menu].

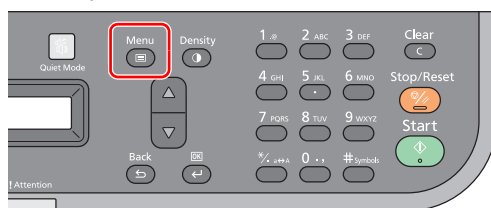

2 Naciśnij klawisz [▲] lub [▼], aby wybrać pozycję Menu systemu.

- 3 Naciśnij klawisz [OK].
- 4 Naciśnij klawisz [▲] lub [▼], aby wybrać pozycję FAKS.
- 5 Naciśnij klawisz [OK].
- 6 Naciśnij klawisz [▲] lub [▼], aby wybrać pozycję Odbiór.
- 7 Naciśnij klawisz [OK].
- 8 Naciśnij klawisz [▲] lub [▼], aby wybrać pozycję Nieznany nr odb..
- 9 Naciśnij klawisz [OK].
- 10 Naciśnij klawisz [▲] lub [▼], aby wybrać pozycję Odrzuć lub Zezwól.

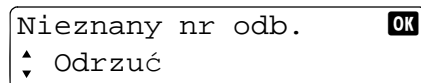

- 11 Naciśnij klawisz [OK].

Godziny braku możliwości użytkowania

Funkcja umożliwia zdefiniowanie okresu, w którym drukowanie odebranych faksów nie będzie możliwe. Jeżeli funkcja Godz brak. m. uż. jest włączona, można wykonać operację, wprowadzając kod odblokowania (4 cyfry).

WAŻNE Po włączeniu nie można wykonywać również żadnych innych operacji, w tym drukowania zadań kopiowania i zadań drukowania, a także transmisji faksów.

Aby włączyć funkcję Godz brak. m. uż. i zarejestrować kod odblokowania, należy wykonać poniższe czynności.

- 1 Naciśnij klawisz [Menu].

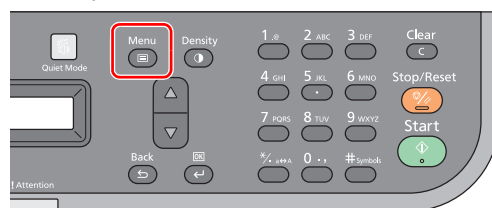

- 2 Naciśnij klawisz [▲] lub [▼], aby wybrać pozycję Menu systemu.
- 3 Naciśnij klawisz [OK].
- 4 Naciśnij klawisz [▲] lub [▼], aby wybrać pozycję Ustaw. wspólne.
- 5 Naciśnij klawisz [OK].
- 6 Naciśnij klawisz [▲] lub [▼], aby wybrać pozycję Ustawienia zegara.
- 7 Naciśnij klawisz [OK].
- 8 Użyj klawiszy numerycznych, aby wprowadzić identyfikator administratora. Domyślne ustawienie to 2500 w przypadku modeli FS-1025MFP, FS-1125MFP i FS-1325MFP oraz 2000 w przypadku modeli FS-1120MFP i FS-1320MFP.

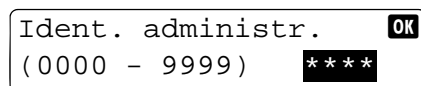

- 9 Naciśnij klawisz [OK].
- 10 Naciśnij klawisz [▲] lub [▼], aby wybrać pozycję Godz brak. m. uż..
- 11 Naciśnij klawisz [OK].
- 12 Naciśnij klawisz [▲] lub [▼], aby wybrać pozycję Wł.

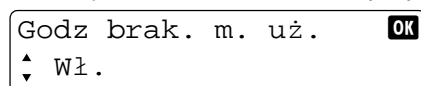

- 13 Naciśnij klawisz [OK].

- 14** Wprowadź godzinę początkową za pomocą klawiszy numerycznych.

Czas rozpocz.	OK
08:00	

Wprowadź godzinę i naciśnij klawisz [OK]. Następnie wprowadź minuty.

- 15** Naciśnij klawisz [OK].

- 16** Wprowadź godzinę końcową za pomocą klawiszy numerycznych.

Czas zakończenia	OK
17:00	

Wprowadź godzinę i naciśnij klawisz [OK]. Następnie wprowadź minuty.

WAŻNE Jeżeli ustawienia Czas rozpocz. i Czas zakończenia są ustawione na tę samą wartość, ustawienie jest traktowane jako „Cały dzień”.

- 17** Naciśnij klawisz [OK].

- 18** Wprowadź kod odblokowania.

Kod odblokowania	OK
(0000 - 9999)	0000

- 19** Naciśnij klawisz [OK].

Korzystanie z urządzenia po włączeniu funkcji Godz brak. m. uż.

Aby tymczasowo korzystać z urządzenia po włączeniu funkcji Godz brak. m. uż., należy wprowadzić kod odblokowania i nacisnąć klawisz [OK].

Kod odblokowania	OK
(0000 - 9999)	0000

Wysłanie faksów z komputera

Sterownik faksu umożliwia wysyłanie faksów z dowolnego komputera podłączonego do urządzenia za pomocą kabla USB lub kabla sieciowego. Podstawowe funkcje sterownika faksu:

- Dokument opracowany na komputerze może być wysłany faksem bez wcześniejszego drukowania.
- Książka adresowa (na urządzeniu lub komputerze) może być używana do określania żadanego miejsca docelowego.
- Dodawanie strony tytułowej.

Przebieg wysłania faksów z komputera

Poniżej przedstawiono sekwencję wysyłania faksów z komputera.

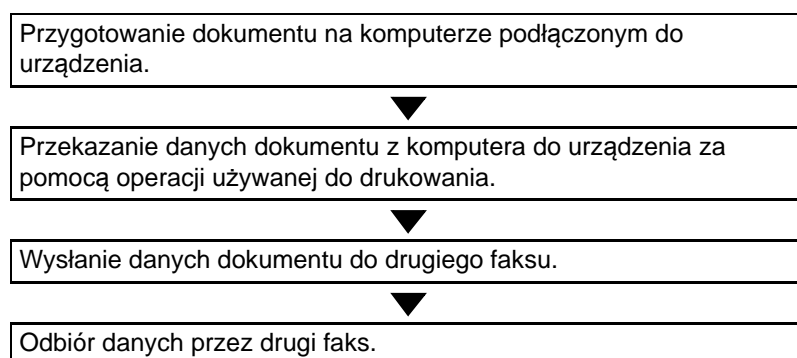

Ustawienie

Połączenie z komputerem

Urządzenie należy podłączyć do komputera za pomocą kabla USB lub kabla sieciowego. Szczegółowe informacje można znaleźć w podrozdziale *Połączenia* na stronie 2-2.

Instalowanie oprogramowania na komputerze

Na komputerze należy zainstalować dedykowane oprogramowanie (na dysku *Product Library*), które jest wymagane do korzystania ze sterownika faksu.

Szczegółowe informacje można znaleźć w podrozdziale *Instalowanie i odinstalowywanie sterowników oraz narzędzi* na stronie 2-21.

Podstawy transmisji

- 1 Użyj aplikacji na komputerze, aby utworzyć dokument, który ma być wysłany.
- 2 Wybierz polecenie **Drukuj** z menu **Plik**. Zostanie wyświetlone okno dialogowe **Drukowanie**.
- 3 Z listy rozwijanej w polu **Nazwa** wybierz nazwę urządzenia, które ma być używane przez sterownik faksu.
- 4 Wprowadź numery stron itd., które mają być wysłane faksem.

 **Notatka** Upewnij się, że liczba kopii jest ustawiona na 1. Poniższe okno dialogowe jest przykładowe. Rzeczywiste okno dialogowe może się różnić zależnie od używanej aplikacji.

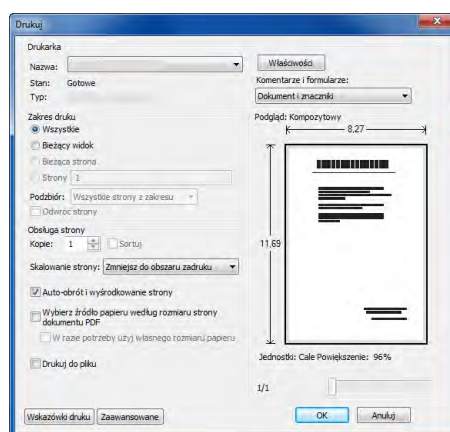

- 5 Kliknij przycisk **Właściwości**, aby wyświetlić okno dialogowe **Właściwości**.
- 6 Na karcie **Ustawienie faksu** określ ustawienia faksu, takie jak rozmiar oryginału, a następnie kliknij przycisk **OK**.

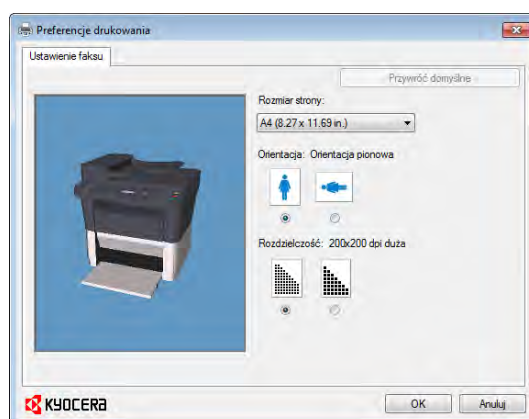

 **Notatka** Szczegółowe informacje na temat ustawień dostępnych na karcie można znaleźć w podrozdziale *Konfiguracja domyślnych ustawień sterownika* na stronie 7-42.

- 7 Ponownie zostanie wyświetlone okno dialogowe **Drukowanie**. Kliknij przycisk **OK**. Zostanie wyświetlone okno dialogowe **Ustawienie transmisji**.

8 Określ miejsce docelowe.

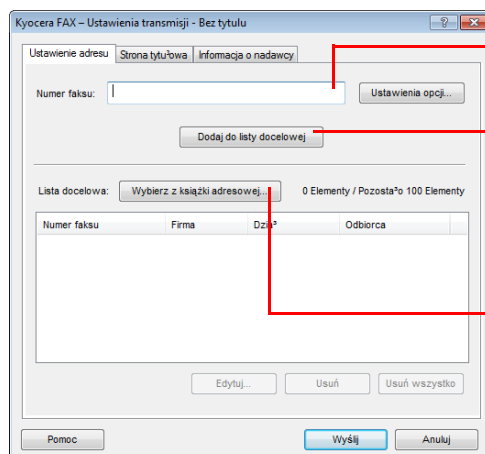

Do wprowadzenia numeru faksu miejsca docelowego użyj klawiatury.

Kliknij przycisk **Dodaj do listy docelowej**. Informacje o miejscu docelowym zostaną wyświetlone na liście adresów. Aby wysłać do wielu miejsc docelowych, powtórz tę czynność.

Aby użyć Książki adresowej, kliknij przycisk **Wybierz z książki adresowej** i wybierz miejsce docelowe.



Notatka Więcej informacji na temat korzystania z i rejestrowania miejsc docelowych w Książka adresowa można znaleźć w podręczniku *FAX Driver User Guide*.

9 Określ stronę tytułową.

Aby dołączyć stronę tytułową, należy skonfigurować ustawienia na karcie **Strona tytułowa**.



Notatka Więcej informacji na temat ustawień można znaleźć w podręczniku *FAX Driver User Guide*.

10 Zdefiniuj informacje o nadawcy.

Jeżeli informacje o nadawcy nie są zdefiniowane w ustawieniach domyślnych, kliknij kartę **Informacja o nadawcy** i wprowadź informacje o nadawcy.



Notatka Więcej informacji na temat ustawień można znaleźć w podręczniku *FAX Driver User Guide*.

11 Kliknij przycisk **Wyślij**. Rozpocznie się transmisja.

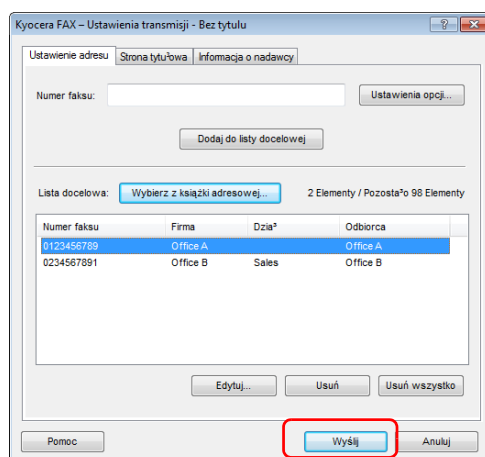

Konfiguracja domyślnych ustawień sterownika

Do konfiguracji rozmiaru oryginału i innych parametrów transmisji należy użyć karty FAX Setting.

- 1 Kliknij przycisk Start, a następnie kliknij polecenie **Panel sterowania, Sprzęt i dźwięk i Urządzenia i drukarki**.
- 2 Kliknij nazwę produktu prawym przyciskiem i z menu wybierz polecenie **Preferencje drukowania**. Zostanie wyświetlone okno dialogowe **Preferencje drukowania**.
- 3 Wybierz ustawienia.

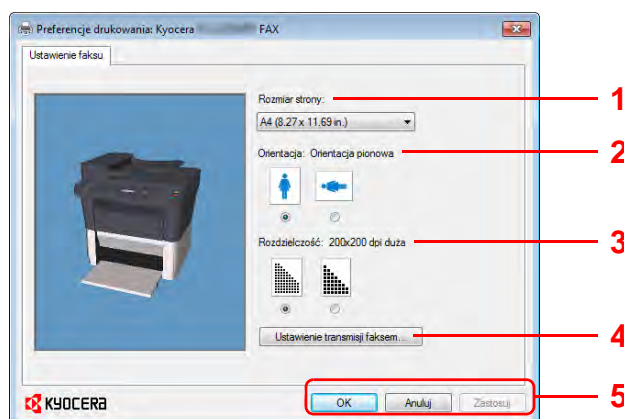

Można skonfigurować następujące ustawienia.

Nr	Pozycja	Opis
1	Rozmiar strony	Służy do wyboru rozmiaru dokumentu przesyłanego do faksu. Wartość: Letter (8.5 x 11 in.) , Legal (8.5 x 14 in.) , Statement (5.5 x 8.5 in.) , A4 (8.27 x 11.69 in.) , A5 (5.83 x 8.27 in.) , Folio (8.27 x 12.99 in.) , B5 (JIS) (7.17 x 10.12 in.)
2	Orientacja	Służy do wyboru orientacji dokumentu, tj. pozioma lub pionowa. Wartość: Orientacja pionowa , Landscape
3	Rozdzielczość	Służy do wyboru rozdzielczości dokumentu przesyłanego do faksu. Wartość: 200 x 100 dpi Normal , 200 x 200 dpi Fine
4	Ustawienie transmisji faksem	Kliknięcie przycisku Ustawienie transmisji faksem umożliwia zmianę domyślnych ustawień transmisji faksu. Zostanie wyświetlone okno dialogowe Ustawienia domyślne . Więcej informacji na temat ustawień można znaleźć w podręczniku <i>FAX Driver User Guide</i> .
5	OK/Anuluj/Zastosuj	Kliknięcie przycisku OK powoduje zamknięcie okna dialogowego Preferencje drukowania i zastosowanie wprowadzonych zmian ustawień. Kliknięcie przycisku Anuluj powoduje zamknięcie okna dialogowego Preferencje drukowania bez zastosowania wprowadzonych zmian ustawień. Kliknięcie przycisku Zastosuj powoduje zastosowanie wprowadzonych zmian ustawień bez zamykania okna dialogowego Preferencje drukowania.

8 Konserwacja

W tym rozdziale opisano następujące tematy:

Informacje ogólne	8-2
Wymiana pojemnika z tonerem.....	8-2
Wymiana zestawu konserwacyjnego	8-5
Czyszczenie urządzenia	8-5
Menu konserwacji	8-8
Dłuższe nieużywanie i przesuwanie urządzenia	8-9

Informacje ogólne

W tym rozdziale opisano podstawowe zadania z zakresu konserwacji urządzenia, które można wykonać samodzielnie. Pojemnik z tonerem można wymienić w zależności od stanu urządzenia:

Okresowego czyszczenia wymagają ponadto części wewnętrzne.



Notatka Zbieranie informacji w układach pamięci – dołączony do pojemnika z tonerem, układ pamięci zwiększa wygodę użytkownika końcowego, pomagając przy usuwaniu pustych pojemników z tonerem, oraz zbiera informacje wspierające planowanie i rozwój nowych produktów. Zbierane informacje mają charakter anonimowy – nie można ich powiązać z jakąkolwiek osobą, a dane będą wykorzystywane anonimowo.

Wymiana pojemnika z tonerem

Gdy w urządzeniu zaczyna kończyć się toner, na wyświetlaczu komunikatów wyświetlany jest komunikat *Mało tonera*. Na tym etapie wymiana tonera nie zawsze jest konieczna.

Jeżeli powyższy komunikat zostanie zignorowany i drukowanie będzie kontynuowane, przed zużyciem tonera na wyświetlaczu komunikatów zostanie wyświetlony komunikat *Dodaj toner* i urządzenie zostanie zatrzymane. Pojemnik z tonerem należy w takiej sytuacji wymienić natychmiast.

W obu przypadkach należy wymienić pojemnik z tonerem.



Notatka Jeżeli po wymianie tonera w narzędziu KYOCERA Client Tool zostanie wyświetlony komunikat *Został włożony nieoryginalny toner*, oznacza to że zainstalowany pojemnik z tonerem jest nieoryginalny.

Producent nie ponosi odpowiedzialności za uszkodzenia powstałe wskutek używania nieoryginalnego tonera.

Zalecamy używanie wyłącznie oryginalnych pojemników z tonerem.

Aby użyć obecnie zainstalowanego pojemnika z tonerem, należy nacisnąć jednocześnie klawisze **[Stop/Reset]** i **[OK]** oraz przytrzymać je przez co najmniej 3 s.

Częstotliwość wymian pojemnika z tonerem

Zgodnie z normą ISO 19752, przy wyłączonej opcji EcoPrint, na jednym pojemniku z tonerem można wydrukować (dane dla papieru A4/Letter): 2500 stron (FS-1120MFP), lub 3000 stron (FS-1025MFP i FS-1125MFP), 1600 stron (FS-1320MFP) lub 2100 stron (FS-1325MFP).

Aby dowiedzieć się, ile tonera pozostało w pojemniku, można wydrukować stronę stanu. Sekcja stanu materiałów eksploatacyjnych Toner Gauge (Licznik zużycia tonera) zawiera pasek postępu, który w przybliżeniu określa, ile tonera pozostało w pojemniku.

Początkowy pojemnik z tonerem

Pojemnik z tonerem dostarczony razem z nowym urządzeniem jest tak zwanym pojemnikiem początkowym. Początkowy pojemnik z tonerem starcza na 700 stron (FS-1120MFP i FS-1320MFP) lub 1000 stron (FS-1025MFP, FS-1125MFP i FS-1325MFP).

Zestawy tonera

W celu uzyskania najlepszej jakości druku zaleca się korzystanie wyłącznie z oryginalnych części i materiałów firmy Kyocera. Wszelkie uszkodzenia spowodowane użytkowaniem nieoryginalnego tonera są wyłączone z gwarancji.

Nowy zestaw tonera zawiera następujące elementy:

- Pojemnik z tonerem
- Plastikowa torebka na zużyty pojemnik z tonerem
- Podręcznik instalacji



Notatka Nie należy wyjmować pojemnika z tonerem z opakowania, dopóki nie będzie konieczne zainstalowanie go w urządzeniu.

Wymiana pojemnika z tonerem

W tym podrozdziale omówiono wymianę pojemnika z tonerem.



PRZESTROGA Nie wolno palić pojemnika z tonerem. Powstające przy tym iskry mogą spowodować oparzenia.

WAŻNE Podczas wymiany pojemnika z tonerem należy tymczasowo umieścić nośniki danych (takie jak dyskietki) z dala od pojemnika z tonerem. Pozwoli to uniknąć uszkodzenia nośnika przez pole magnetyczne tonera.

Firma KYOCERA Document Solutions Inc. nie bierze odpowiedzialności za żadne uszkodzenia ani problemy wynikające z używania pojemników z tonerem nieoznaczonych jako oryginalne pojemniki firmy Kyocera. W celu uzyskania optymalnej wydajności zaleca się też korzystanie wyłącznie z pojemników z tonerem firmy Kyocera przeznaczonych do użytku w kraju lub regionie użytkownika. Jeżeli zostanie zainstalowany pojemnik z tonerem przeznaczony do użycia w innych krajach lub regionach, urządzenie przerwie pracę.



Notatka Przed rozpoczęciem wymiany nie jest konieczne wyłączenie urządzenia. Wyłączenie urządzenia powoduje usunięcie wszystkich danych przetwarzanych przez urządzenie.

- 1 Otwórz przednią pokrywę.

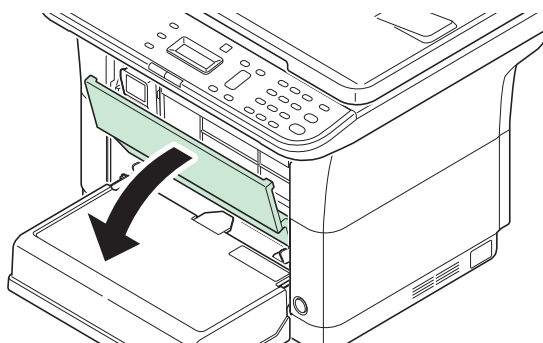

- 2 Wyciągnij pojemnik z tonerem.

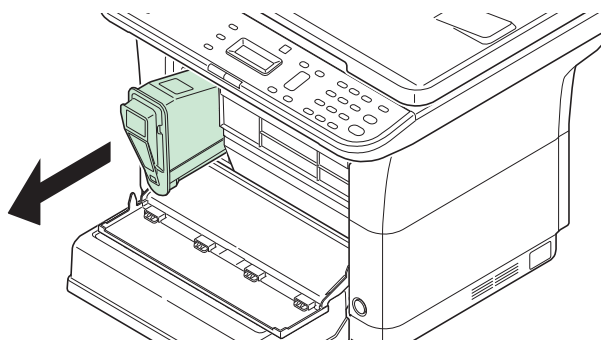

Notatka Zużyty pojemnik z tonerem należy umieścić w plastikowej torebce (jest ona dołączona do nowego zestawu tonera) i składować zgodnie z lokalnymi przepisami dotyczącymi wywozu odpadów.

- 3** Wyjmij z zestawu tonera nowy pojemnik z tonerem. Potrząśnij nowym pojemnikiem z tonerem co najmniej 10 razy, tak jak pokazano na rysunku, w celu równomiernego rozprowadzenia tonera wewnątrz pojemnika.

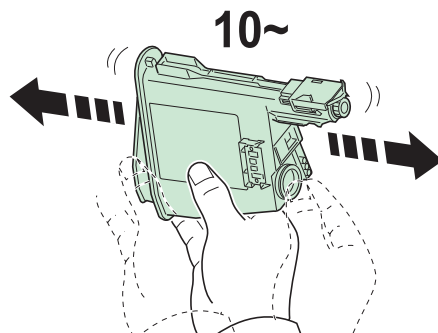

- 4** Zainstaluj nowy pojemnik z tonerem w urządzeniu. Dociśnij zdecydowanym ruchem, do usłyszenia kliknięcia.

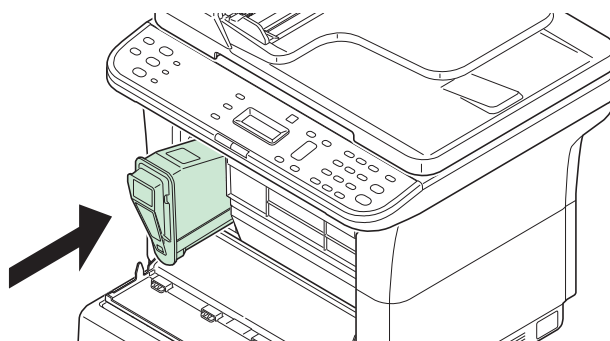

- 5** Zamknij pokrywę. Toner jest gotowy do użytku po około 4 sekundach.

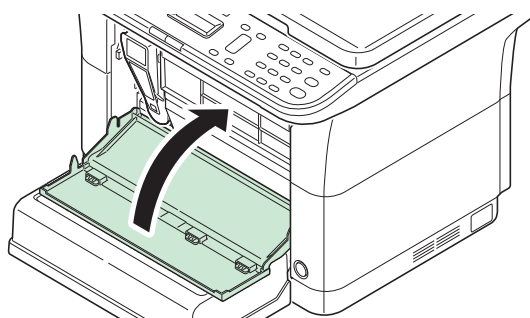

Notatka Jeżeli przednia pokrywa nie zamyka się, sprawdź, czy nowy pojemnik z tonerem został poprawnie zamontowany (patrz punkt 4).

Po zużyciu należy zawsze pozbywać się pojemnika z tonerem zgodnie z obowiązującymi przepisami.

Wymiana zestawu konserwacyjnego

Kiedy urządzenie wydrukuje 100000 stron, drukowany jest komunikat o konieczności wymiany zestawu konserwacyjnego. Zestaw konserwacyjny należy w takiej sytuacji wymienić natychmiast.

Aby wymienić zestaw konserwacyjny, należy skontaktować się z pracownikiem serwisu.

Zawartość:

- Zespół bębna
- Jednostka utrwalająca
- Pojemnik na zużyty toner
- Wałek podający
- Dolny wałek podający papier
- Wałek przenoszący

Czyszczenie urządzenia

Należy regularnie czyścić urządzenie, aby zapewnić optymalną jakość drukowanych kopii.

Procesor dokumentów/płyta dociskowa

Przetrzeć wewnętrzną część procesora dokumentów oraz płytę dociskową za pomocą miękkiej szmatki zwilżonej alkoholem lub łagodnym detergentem.

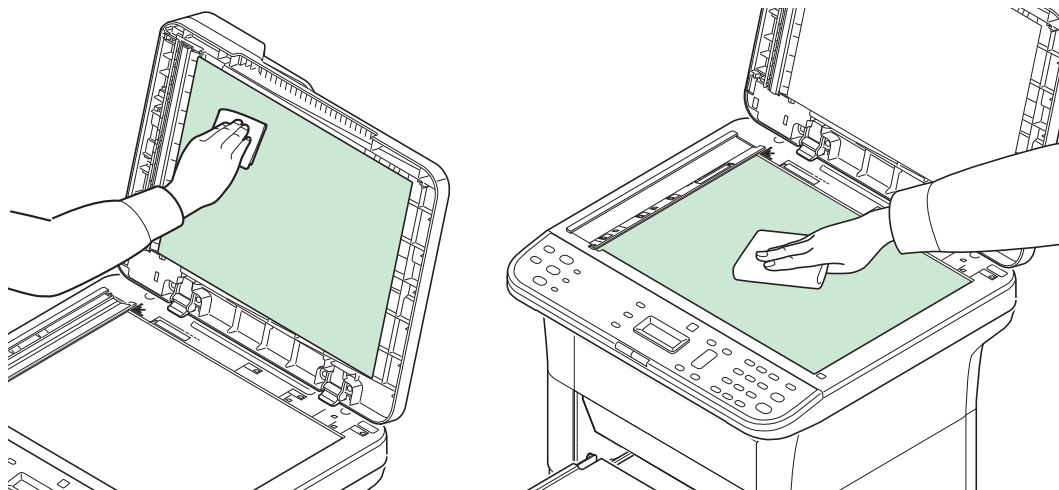

 **Notatka** Nie należy używać rozpuszczalników organicznych ani innych silnych środków chemicznych.

Pokrywa wąskiej szyby skanera

Jeżeli pokrywa wąskiej szyby skanera jest zabrudzona, należy zdjąć pokrywę, a następnie przetrzeć przednią i tylną powierzchnię pokrywy oraz wąską szybę skanera miękką szmatką zwilżoną alkoholem lub rozcieńczonym, neutralnym detergentem.

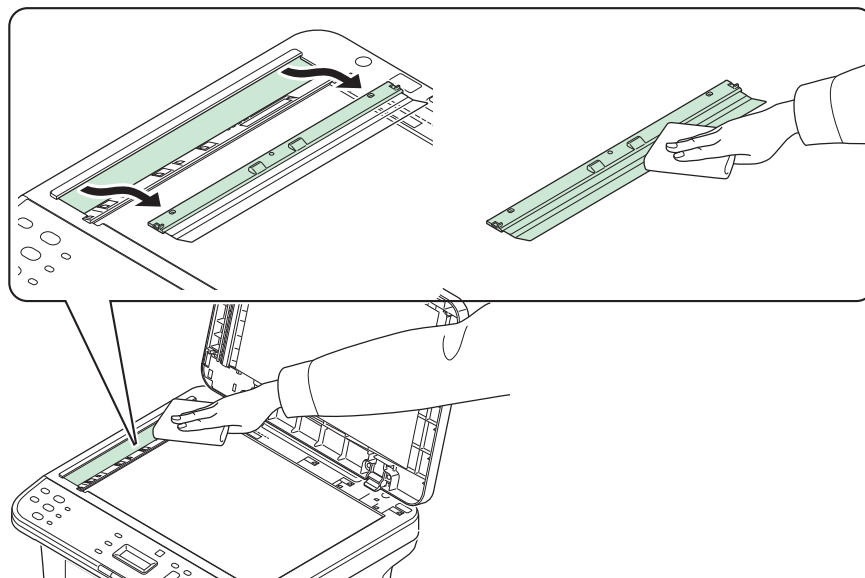

Notatka Nie należy używać rozpuszczalników organicznych ani innych silnych środków chemicznych.

Przed założeniem pokrywy należy upewnić się, że wąska szyba skanera jest sucha.

Wnętrze urządzenia

Aby uniknąć problemów z jakością druku, należy czyścić wnętrze urządzenia przy każdej wymianie pojemnika z tonerem.

- 1 Otwórz tylną pokrywę.

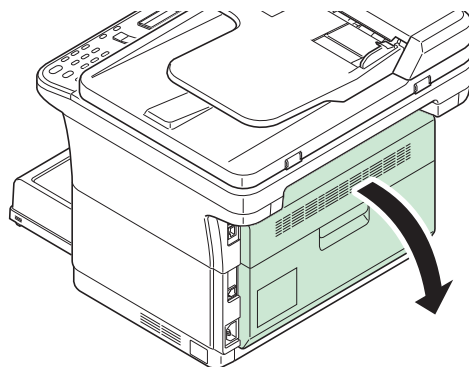

- 2** Do czyszczenia pyłu i zanieczyszczeń z metalowych i gumowych wałków, zespołu przenoszącego i zespołu podającego papier należy używać czystej, niepozostawiającej nitek ściereczki.

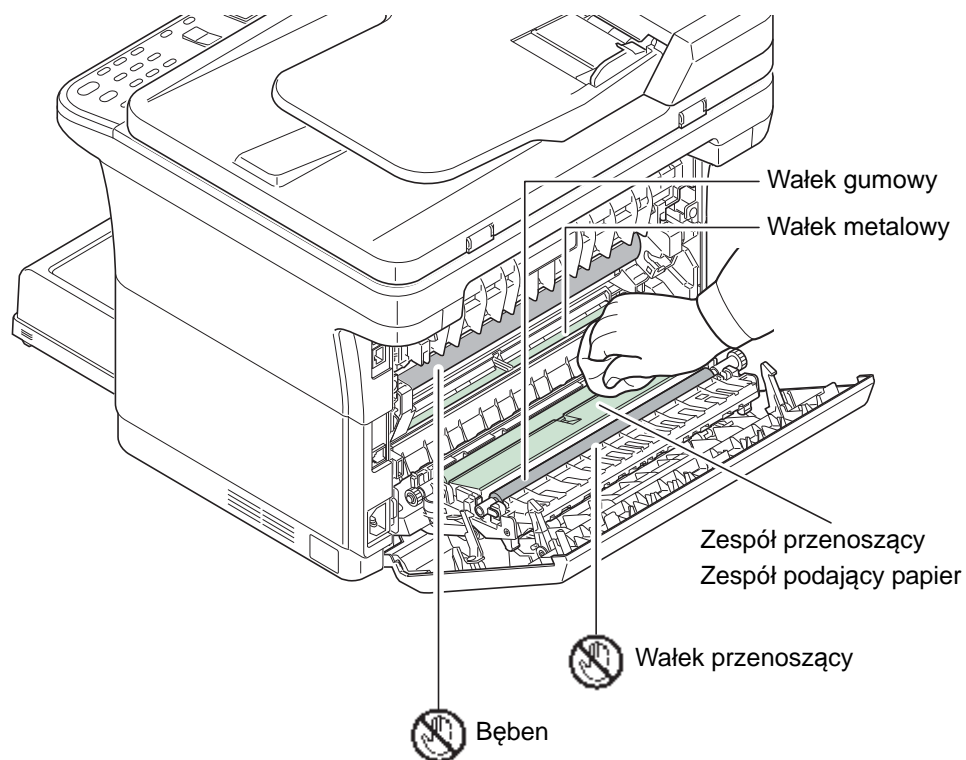

WAŻNE Należy uważać, aby nie dotknąć bębna ani wałka przenoszącego (czarnego) podczas czyszczenia.

Menu konserwacji

Poniżej opisano menu Menu konserwacji, które można dopasowywać za pomocą narzędzia KYOCERA Client Tool. Oprócz tego, patrz również *KYOCERA Client Tool User Guide*.

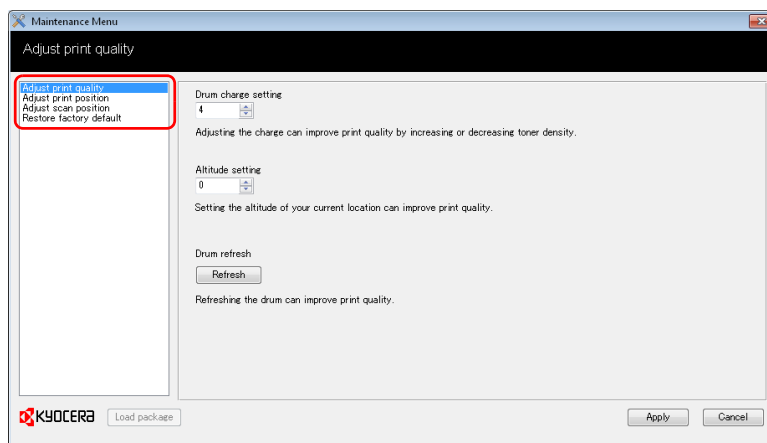

Menu konserwacji		Opis
Adjust print quality	Drum charge setting	Jeżeli jakość wydruku pogorszyła się, w celu jego przywrócenia można zmienić ustawienia wydajności głównej ładowarki bębna.
	Altitude setting	Jeżeli urządzenie używane jest na wysokości 1500 metrów lub więcej, a jakość wydruku pogorszyła się, w celu jej poprawy można użyć opcji Altitude setting .
	Drum refresh	Odświeżanie bębna należy przeprowadzić, jeżeli na wydrukach obecne są smugi z białymi pasami.
Adjust print position	Printing start position	Single-sided printing Służy do regulacji pozycji drukowanego obrazu.
		Duplex printing Służy do regulacji położenia obrazu drukowanego na drugiej stronie arkusza podczas drukowania dwustronnego.
	Print margins	Służy do regulacji marginesów krawędzi górnej, dolnej, lewej i prawej. Notatka Ustawienie nie dotyczy drukowania z panelu operacyjnego urządzenia.

A: Krawędź lewa
B: Krawędź górna

A: Krawędź lewa
B: Krawędź górna
C: Krawędź prawa
D: Krawędź dolna

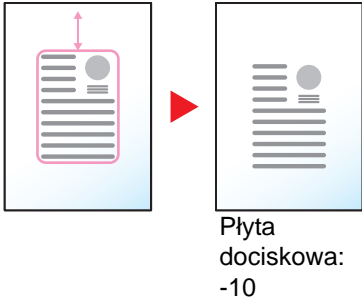
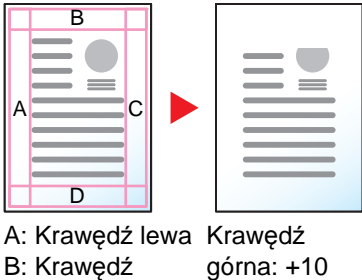
Menu konserwacji		Opis	
Adjust scan position	Scanning start position	Służy do regulacji pozycji skanowanego obrazu.	
	Scan margins	Służy do regulacji marginesów krawędzi górnej, dolnej, lewej i prawej.	 <p>A: Krawędź lewa B: Krawędź górna C: Krawędź prawa D: Krawędź dolna</p>
Restore factory default		Przywróć domyślne ustawienia fabryczne.	

Dłuższe nieużywanie i przesuwanie urządzenia

Dłuższe nieużywanie

W przypadku pozostawienia urządzenia w stanie bezczynności przez dłuższy czas należy wyjąć wtyczkę przewodu zasilania z gniazda ściennego.

Aby uzyskać informacje o dodatkowych czynnościach, które można wykonać w celu uniknięcia ewentualnego uszkodzenia urządzenia przy jego następnym uruchomieniu, zalecamy skonsultowanie się ze sprzedawcą.

Przesuwanie urządzenia

Przy przesuwaniu urządzenia:

- Należy przesuwać ją bardzo ostrożnie.
- W miarę możliwości nie przechylaj urządzenia, aby uniknąć rozlania tonera w jego wnętrzu.
- Przed przewożeniem urządzenia na większe odległości skonsultuj się z przedstawicielem serwisu.
- Utrzymuj drukarkę w pozycji pionowej.



OSTRZEŻENIE W razie transportu urządzenia należy zdemontować i zapakować jednostkę utrwalającą i zespół bębna do plastikowej torebki i transportować osobno.

9 Rozwiązywanie problemów

W tym rozdziale opisano następujące tematy:



Usunięcie awarii	9-2
Komunikaty o błędach	9-8
Lista kodów błędów faksu	9-12
Usunięcie zacięć papieru	9-14



Usuwanie awarii



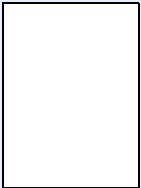

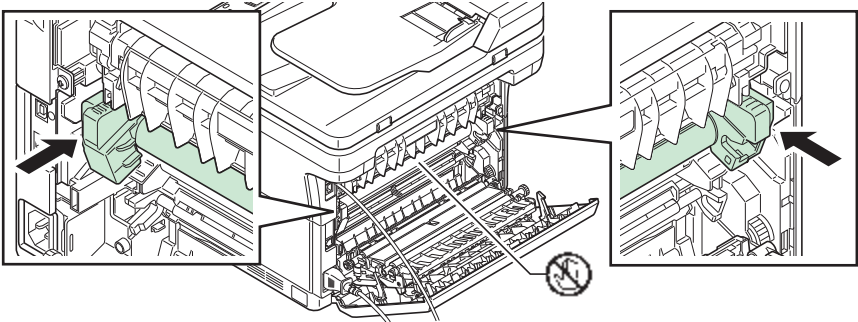

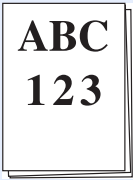
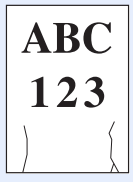
W poniższej tabeli przedstawiono ogólne wskazówki dotyczące rozwiązywania problemów.

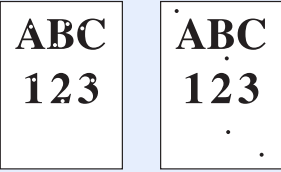

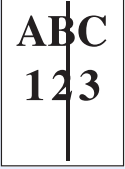

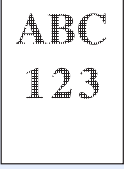
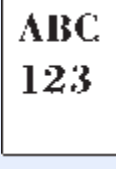
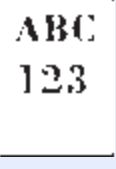
Jeżeli wystąpił problem z urządzeniem, należy sprawdzić punkty kontrolne i wykonać procedury opisane na kolejnych stronach. Jeżeli problem nie ustąpi, należy skontaktować się z przedstawicielem serwisu.

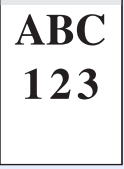
Objaw	Punkty kontrolne	Czynności naprawcze	Strona
Panel operacyjny nie odpowiada po włączeniu zasilania.	Sprawdź przewód zasilania.	Starannie podłącz oba końce przewodu zasilania.	2-3
Nie można rozpocząć kopiowania za pomocą klawisza [Start] .	Czy na wyświetlaczu panelu operacyjnego urządzenia, w narzędziu KYOCERA Client Tool lub Monitor stanu wyświetlany jest jakiś komunikat?	Określ odpowiednią reakcję na komunikat i wykonaj odpowiednie czynności.	9-8
	Czy urządzenie jest w trybie uśpienia?	Naciśnij dowolny klawisz na panelu operacyjnym, aby urządzenie wyszło z trybu uśpienia.	—
Wskaźniki są wyłączone i silnik nie pracuje.	Sprawdź przewód zasilania.	Starannie podłącz oba końce przewodu zasilania.	2-3
	—	Naciśnij włącznik zasilania.	—
Nie można wydrukować danych z komputera.	Sprawdź przewód zasilania.	Starannie podłącz oba końce przewodu zasilania.	2-3
	Czy urządzenie jest włączone?	Włącz urządzenie.	—
	Czy kable interfejsu są podłączone?	Prawidłowo podłącz odpowiedni kabel interfejsu.	2-2
	Czy urządzenie zostało włączone przed podłączeniem kabla interfejsu?	Włącz urządzenie po podłączeniu kabla interfejsu.	2-2
	Czy zadanie drukowania jest wstrzymane?	Wznów drukowanie.	—
	Czy na wyświetlaczu panelu operacyjnego jest wyświetlany komunikat o błędzie?	Korzystając z informacji na stronie 9-8, sprawdź, czy nie wystąpił błąd i usuń go. Jeżeli wskaźniki migają w sposób nieopisany na stronie 9-8, wyłącz i ponownie włącz urządzenie za pomocą włącznika zasilania. Wydrukuj zadanie ponownie.	9-8
	Sprawdź, czy istnieje możliwość wydrukowania strony stanu.	Jeżeli strona stanu została prawidłowo wydrukowana, mógł wystąpić problem z połączeniem z komputerem. Sprawdź połączenie. Aby wydrukować stronę stanu, patrz podrozdział <i>Drukowanie strony stanu</i> na stronie 2-65.	2-2

Objaw	Punkty kontrolne	Czynności naprawcze	Strona
Można wydrukować stronę stanu, ale nie można wydrukować danych z komputera.	Sprawdź kabel interfejsu.	Podłącz starannie oba końce kabla interfejsu. Spróbuj wymienić kabel interfejsu.	2-2
	Sprawdź pliki programu i oprogramowanie.	Spróbuj wydrukować inny plik lub użyj innego polecenia drukowania. Jeżeli problem występuje w przypadku określonego pliku lub aplikacji, należy sprawdzić ustawienia drukarki dla tej aplikacji.	—
Z okolicy tacy wewnętrznej wydobywa się para wodna.	Sprawdź, czy temperatura otoczenia urządzenia jest niska i czy używany papier nie został wystawiony na działanie wilgoci.	W zależności od warunków pracy urządzenia i stanu papieru, ciepło wytwarzane podczas drukowania może spowodować wyparowanie wody z zadrukowywanego papieru, a w konsekwencji wydobywanie się pary wodnej z urządzenia. W takim przypadku można kontynuować drukowanie bez dodatkowych problemów. Aby rozwiązać ten problem, zwiększ temperaturę w pomieszczeniu i użyj papieru przechowywanego w suchym miejscu.	—
Wysuwane są puste arkusze. 	Czy oryginały zostały prawidłowo załadowane?	Kładąc oryginały na płycie, umieść je zadrukowaną stroną do dołu i ustaw je zgodnie z płytami wskaźnika rozmiaru oryginału.	2-18
		Umieszczając oryginały w procesorze dokumentów, układaj je stroną zadrukowaną do góry.	2-18
Strona w całości zadrukowana kolorem czarnym lub zbyt bladej wydruk. 	—	Otwórz tylną pokrywę i naciśnij w punktach wskazanych na rysunku. Jeżeli problem nie ustąpi nawet po wydrukowaniu kilku stron, skontaktuj się z serwisem. 	—

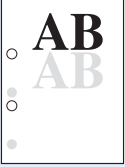
Objaw	Punkty kontrolne	Czynności naprawcze	Strona
Papier często się zacina.	Czy papier jest załadowany prawidłowo?	Załaduj papier prawidłowo.	2-12, 2-13, 2-16
	Czy załadowany jest odpowiedni rodzaj papieru? Czy jest on w dobrym stanie?	Wyjmij, odwróć i załaduj papier ponownie.	2-5
	Czy papier nie jest wygięty, zagięty lub pomarszczony?	Wymień papier.	2-5
	Czy w urządzeniu nie znajdują się luźne skrawki lub zacięty papier?	Wyjmij zacięty papier.	9-14
Wysuwane są co najmniej 2 arkusze. (podawanie wielu arkuszy na raz)	—	Załaduj papier prawidłowo.	2-12
			
Wydruki są pomarszczone.	Czy papier nie jest wilgotny?	Wymień papier.	2-5
			
Wydruki są zawinięte na krawędzi.	Czy papier nie jest wilgotny?	Wymień papier.	2-5
			
Na stronie testowej systemu Windows brakuje tekstu.	—	Ten problem występuje tylko w systemie operacyjnym Windows. Nie jest to problem związany z urządzeniem. Nie ma on wpływu na jakość wydruku.	—
Na wydrukach są braki lub przypadkowe kropki.	Sprawdź ustawienie Drum charge setting na ekranie Menu konserwacji.	Zwiększ wartość ustawienia Drum charge setting na ekranie Menu konserwacji.	8-8
	—	Uruchom funkcję Drum refresh na ekranie Menu konserwacji.	8-8
	—	Bęben lub jednostka utrwalająca mogły ulec uszkodzeniu. Jeżeli problem nie ustąpi nawet po wydrukowaniu kilku stron, skontaktuj się z serwisem.	—

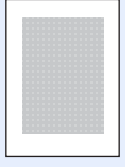
Objaw	Punkty kontrolne	Czynności naprawcze	Strona
Na wydrukach są pionowe pasy. 	Czy pokrywa wąskiej szyby skanera jest czysta? —	Oczyść pokrywę wąskiej szyby skanera. Zespół bębna może być uszkodzony. Jeżeli problem nie ustąpi nawet po wydrukowaniu kilku stron, skontaktuj się z serwisem.	8-6 —
Wyblakłe lub rozmazane wydruki.   	Sprawdź pojemnik z tonerem. Sprawdź ustawienie Print density w narzędziu KYOCERA Client Tool. Sprawdź ustawienie Drum charge setting na ekranie Menu konserwacji.	W razie potrzeby wymień pojemnik z tonerem. Zwiększ wartość ustawienia Print density w narzędziu KYOCERA Client Tool. Zmniejsz wartość ustawienia Drum charge setting na ekranie Menu konserwacji.	8-2 2-56 8-8
Wysokość wynosi powyżej 1500 m a wydruki są zbyt jasne.  	Sprawdź wartość ustawienia Altitude Setting na ekranie Menu konserwacji.	Zmień ustawienie Altitude Setting na ekranie Menu konserwacji na wartość 1 . Jeżeli to nie pomaga, zmień wartość na 2 .	8-8
Szare tło. 	Sprawdź pojemnik z tonerem. Sprawdź ustawienie Drum charge setting na ekranie Menu konserwacji. —	W razie potrzeby wymień pojemnik z tonerem. Zwiększ wartość ustawienia Drum charge setting na ekranie Menu konserwacji. Uruchom funkcję Drum refresh na ekranie Menu konserwacji.	8-2 8-8 8-8
Szare tło. 	Sprawdź ustawienie Print density w narzędziu KYOCERA Client Tool.	Zmniejsz wartość ustawienia Print density w narzędziu KYOCERA Client Tool.	2-56
Zanieczyszczenia na górnej krawędzi lub z tyłu papieru.  	Sprawdź ustawienie Drum charge setting na ekranie Menu konserwacji. Czy wewnątrz urządzenia jest brudne?	Zwiększ wartość ustawienia Drum charge setting na ekranie Menu konserwacji. Jeżeli problem nie ustąpi nawet po wydrukowaniu kilku stron, oczyść wałki, zespół przenoszący i zespół podający papier. Jeżeli problem nie ustąpi po czyszczeniu, skontaktuj się z serwisem.	8-8 8-6

Objaw	Punkty kontrolne	Czynności naprawcze	Strona
<p>Poprzedni wydruk odbija się na papierze dziurkowanym.</p> 	Sprawdź ustawienie Drum charge setting na ekranie Menu konserwacji.	<p>Zwiększ wartość ustawienia Drum charge setting na ekranie Menu konserwacji.</p> <p>Zwiększania wartości należy dokonywać jednorazowo o jeden poziom.</p> <p>Jeżeli po zwiększeniu wartości o 1 poziom sytuacja nie uległa poprawie, należy zwiększyć wartość o kolejny 1 poziom.</p> <p>Jeżeli to również nie pomaga, należy wrócić do ustawienia poziomu pierwotnego.</p>	8-8
<p>Szare tło z poziomymi smugami w pobliżu górnej krawędzi.</p> 	Sprawdź ustawienie Drum charge setting na ekranie Menu konserwacji.	Zwiększ wartość ustawienia Drum charge setting na ekranie Menu konserwacji.	8-8
<p>Kopie cechują się morowatym wzorem (punkty są wydrukowane w grupach, tworząc wzór, a nie jednolitą całość).</p> 	Czy oryginał to wydrukowane zdjęcie?	Ustaw jakość obrazu na wartość Zdjęcie .	2-37
<p>Tekst nie jest drukowany wyraźnie.</p> 	Czy wybrano odpowiednią jakość obrazu dla oryginału?	Wybierz odpowiednią jakość obrazu.	2-37
<p>Wydruki są przekrzywione.</p> 	Czy oryginały są załadowane prawidłowo?	Umieszczając oryginały na płycie, dostosuj ich położenie do wskaźników rozmiaru oryginału.	2-18
	Czy papier jest załadowany prawidłowo?	Sprawdź ułożenie przewodnic szerokości papieru.	2-13
	Czy ustawienia oprogramowania na komputerze są prawidłowe?	Sprawdź, czy ustawienia drukowania w aplikacji i sterowniku drukarki są prawidłowe.	—

Objaw	Punkty kontrolne	Czynności naprawcze	Strona
Nie można skanować.	Sprawdź kabel interfejsu.	Podłącz starannie oba końce kabla interfejsu. Spróbuj wymienić kabel interfejsu.	2-2
	Czy miejsce docelowe jest określone prawidłowo?	Sprawdź ścieżkę folderu, w którym zeskanowany obraz ma być zapisany.	2-51
Nie można wysłać faksu.	Czy przewód modułowy jest podłączony prawidłowo?	Podłącz prawidłowo przewód modułowy.	2-3
	Czy wystąpił błąd komunikacji?	Sprawdź kody błędów w raporcie wyniku wysyłania i odbioru faksów lub raporcie wysłanych/odebranych faksów. Jeżeli kod błędu rozpoczyna się od „U” lub „E”, wykonaj odpowiednią procedurę.	9-12
	Czy linia faksu adresata jest zajęta?	Wyślij ponownie.	—
	Czy faks odbiorcy odpowiada?	Wyślij ponownie.	—
	Czy wystąpił jakiś inny błąd niż opisane?	Skontaktuj się z pracownikiem serwisu.	—
Nie można transmitować w trybie rozsyłania.	Czy w pamięci jest wolne miejsce?	Zaczekaj na zwolnienie miejsca w pamięci lub samodzielnie zwolnij miejsce w pamięci, a następnie odbierz faks ponownie.	—
Brak wydruku po odbiorze.	Czy przekazywanie z pamięci jest włączone?	Sprawdź miejsce docelowe przekazywania.	7-30
Nie można odebrać faksów.	Czy przewód modułowy jest podłączony prawidłowo?	Podłącz prawidłowo przewód modułowy.	2-3
	Czy wystąpił błąd komunikacji?	Sprawdź kody błędów w raporcie wyniku wysyłania i odbioru faksów lub raporcie wysłanych/odebranych faksów. Jeżeli kod błędu rozpoczyna się od „U” lub „E”, wykonaj odpowiednią procedurę.	9-12
	Czy włączono ograniczenia odbioru?	Anuluj ograniczenia odbioru.	7-36
Nie można odebrać faksu do pamięci.	Czy w pamięci jest wolne miejsce?	Zaczekaj na zwolnienie miejsca w pamięci lub samodzielnie zwolnij miejsce w pamięci, a następnie odbierz faks ponownie.	—
Nie można przekazać faksu z pamięci.	Czy ustawienie funkcji przekazywania z pamięci to w1?	Sprawdź ustawienie funkcji przekazywania z pamięci.	7-30

Wskazówki

Problemy z urządzeniem można rozwiązać w prosty sposób, postępując zgodnie z poniższymi wskazówkami. Jeżeli wystąpi problem, którego nie można rozwiązać za pomocą powyższych wytycznych, należy podjąć następujące czynności:

- Uruchom ponownie komputer, z którego wysyłane są zadania drukowania do urządzenia.
- Pobierz i zainstaluj najnowszą wersję sterownika drukarki. Najnowsza wersja sterowników drukarki i programów narzędziowych jest dostępna pod adresem: <http://www.kyoceradocumentsolutions.com>.
- Upewnij się, że w aplikacjach są przestrzegane procedury drukowania. Zapoznaj się z dokumentacją dołączoną do aplikacji.

Komunikaty o błędach

Jeżeli wystąpi problem z urządzeniem, użytkownik zostanie powiadomiony w następujący sposób.

- Wskaźnik **Attention** na panelu operacyjnym świeci lub miga.
- Na wyświetlaczu panelu operacyjnego urządzenia jest wyświetlany komunikat o błędzie.
- W narzędziu KYOCERA Client Tool i Monitor stanu wyświetlany jest stan urządzenia.

Jeżeli wskaźnik **Attention** świeci lub miga i na wyświetlaczu panelu operacyjnego urządzenia jest wyświetlany komunikat o błędzie, należy sprawdzić stan urządzenia w narzędziu KYOCERA Client Tool lub Monitor stanu.

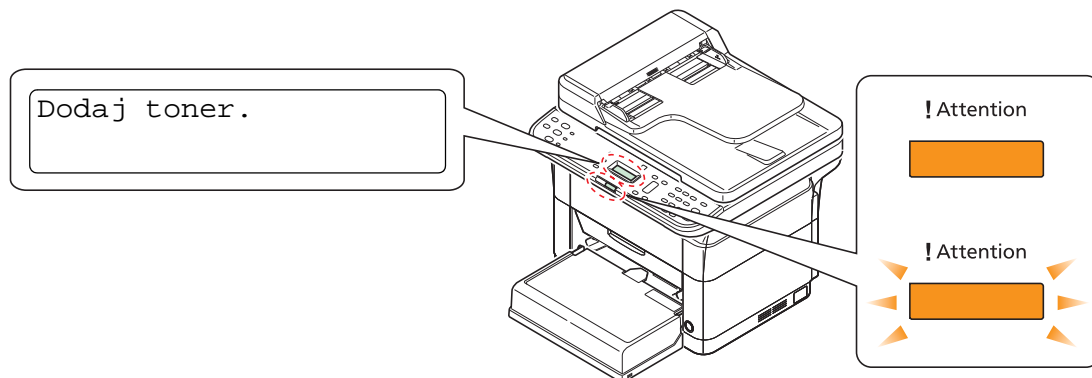

Notatka Jeżeli wskaźniki świecą lub migają w sposób nie omówiony powyżej, wystąpił prawdopodobnie błąd serwisowy. Należy wyłączyć urządzenie za pomocą włącznika zasilania, wyjąć wtyczkę przewodu zasilania z gniazda, a następnie włożyć ją ponownie i włączyć drukarkę włącznikiem zasilania. Może to spowodować usunięcie błędu. Nawet jeżeli błąd nie został usunięty, należy skontaktować się z przedstawicielem serwisu.

Jeżeli wystąpi błąd transmisji faksu, zostanie wydrukowany raport wyniku odbioru/wysyłania wraz z wyświetlanym komunikatem o błędzie. Należy sprawdzić kod błędu oznaczony na raporcie wyniku odbioru/wysyłania i zapoznać się z tabelą *Lista kodów błędów faksu* na stronie 9-12, aby uzyskać więcej informacji o błędzie. Więcej informacji o drukowaniu raportów wyniku odbioru/wysyłania można znaleźć w podrozdziale *Raport* na stronie 7-26.

Poniżej opisano problemy, które mogą zostać rozwiązane przez użytkownika.

Wyświetlacz komunikatów	Komunikaty wyświetlane w narzędziu KYOCERA Client Tool i Monitor stanu*	Znaczenie	Rozwiązanie
Błąd. wyłączenia zasil.	Wystąpił błąd	Wystąpił błąd wewnętrzny.	Wyłącz i włącz zasilanie.
Dodaj toner.	Dodaj toner	Skończył się toner.	Wymień pojemnik z tonerem na nowy.
Kabel USB został odłączony.	—	Kabel USB nie jest podłączony.	Naciśnij klawisz [OK] i podłącz kabel USB.
		Komputer jest wyłączony.	Naciśnij klawisz [OK] i włącz komputer.
		Nie można znaleźć narzędzia KYOCERA Client Tool.	Naciśnij klawisz [OK] i otwórz narzędzie KYOCERA Client Tool.
Koniec tonera.	Mało tonera.	Niedługo konieczna będzie wymiana pojemnika z tonerem.	Włóż nowy pojemnik z tonerem.

Wyświetlacz komunikatów	Komunikaty wyświetlane w narzędziu KYOCERA Client Tool i Monitor stanu*	Znaczenie	Rozwiązanie
Maksymalna liczba zeskanowanych stron.	Wystąpił błąd	Liczba zeskanowanych stron przekracza dopuszczalną liczbę.	Maksymalna liczba zeskanowanych stron oryginałów wynosi 99. Dostępne są tylko zeskanowane strony. Naciśnij klawisz [OK] , aby anulować zadanie.
Nie można pob. pap.	Dodaj papier	Zapięcie papieru w kasecie na papier.	Więcej informacji na temat usuwania zaciętego papieru można znaleźć w podrozdziale <i>Usuwanie zacięć papieru</i> na stronie 9-14.
		Źródło papieru jest puste.	Włóż papier do źródła papieru.
		Ustawienie rozmiaru papieru i typu nośnika wybrane podczas faksowania różni się od ustawień skonfigurowanych w narzędziu KYOCERA Client Tool.	Sprawdź ustawienia rozmiaru papieru i typu nośnika.
Nie można poł. stron.	—	Nie można uruchomić tego programu, ponieważ w programie zarejestrowano niemożliwy do użycia rozmiar oryginałów.	Zmień ustawienia programu.
Nieoryginalny toner.	Został włożony nieoryginalny toner	Zainstalowany pojemnik z tonerem jest nieoryginalny.	Producent nie ponosi odpowiedzialności za uszkodzenia powstałe wskutek używania nieoryginalnego tonera. Zalecamy używanie wyłącznie oryginalnych pojemników z tonerem. Aby użyć obecnie zainstalowanego pojemnika z tonerem, należy nacisnąć jednocześnie klawisze [OK] i [Stop/Reset] oraz przytrzymać je przez co najmniej 3 s.
Nieprawidłowy kod odblokowujący.	—	Wprowadzony identyfikator administratora jest niepoprawny.	Wprowadź poprawny identyfikator administratora. Patrz podrozdział <i>Identyfikator administratora</i> na stronie 6-7.
Pamięć jest pełna.	Przepelnienie pamięci	Nie jest możliwe kontynuowanie wykonywania zadania wskutek nadmiernego zużycia pamięci.	Zmień rozdzielczość wydruku z Fast 1200 na 600 dpi. Patrz podręcznik <i>Printer Driver User Guide</i> .

Wyświetlacz komunikatów	Komunikaty wyświetlane w narzędziu KYOCERA Client Tool i Monitor stanu*	Znaczenie	Rozwiązanie
Pamięć skanera jest pełna.	Pamięć zapełniona	Nie można przeprowadzić skanowania z powodu braku wolnej pamięci skanera.	Dostępne są tylko zeskanowane strony. Naciśnij klawisz [OK] , aby anulować zadanie.
Pełna pamięć FAKSU.	Pamięć zapełniona	Transmisja faksu jest niemożliwa z powodu braku pamięci. Odbiór faksu jest niemożliwy z powodu braku pamięci.	Naciśnij klawisz [OK] , aby anulować zadanie. Naciśnij klawisz [OK] , aby skasować błąd. Zostaną wydrukowane tylko odebrane strony, a następnie podjęta zostanie próba odbioru pozostałych stron.
Poł. pap. na tacy un. i naciśnij przyc. OK.	Dodaj papier	Nie załadowano papieru do tacy podawania ręcznego.	Włóż papier do tacy podawania ręcznego i naciśnij klawisz [OK] , aby rozpocząć drukowanie.
Połóż oryginał i naciśnij klaw. Start.	Dodaj papier	—	Umieść oryginał w procesorze dokumentów ponownie i naciśnij klawisz [Start] .
Przekroczono liczbę zapl. zadań wysyłania.	Wystąpił błąd	Liczba zaplanowanych zadań wysyłania przekroczyła dopuszczalny limit.	Zaczekaj do zakończenia wykonywania zaplanowanego zadania wysyłania lub je i wykonaj zadanie ponownie.
Wezwij serwis.	Wystąpił błąd	Wystąpił błąd urządzenia.	Zapisz kod błędu wyświetlany na wyświetlaczu komunikatów i skontaktuj się z przedstawicielem serwisu.
Wymień MK.	Wymiana zestawu naprawczego	Wymiana zestawu konserwacyjnego jest konieczna każdorazowo po wydrukowaniu 100000 stron.	Wymień zestaw konserwacyjny.
Wyjmij oryginały z proces. dokumentów.	Wystąpił błąd	Wyjmij oryginał z procesora dokumentów.	Wyjmij oryginały z procesora dokumentów, ułóż je w oryginalnym porządku i włóż z powrotem. Naciśnij klawisz [OK] , aby wznowić drukowanie. Naciśnij klawisz [Stop/Reset] , aby anulować zadanie.
Wyjmij papier z tacy wewnętrznej.	Inner tray full	Taca wewnętrzna jest zapełniona papierem.	Urządzenie przerywa pracę po wydrukowaniu około 100 stron. Wyjmij papier z tacy wewnętrznej i naciśnij klawisz [OK] , aby wznowić drukowanie.

Wyświetlacz komunikatów	Komunikaty wyświetlane w narzędziu KYOCERA Client Tool i Monitor stanu*	Znaczenie	Rozwiązanie
Zac. pap (pokr tylna)	Zacięcie papieru	Zacięcie papieru.	Więcej informacji na temat usuwania zaciętego papieru można znaleźć w podrozdziale <i>Usuwanie zacięć papieru</i> na stronie 9-14.
Zacięcie pap. (DP)	Zacięcie papieru	Zacięcie papieru w procesorze dokumentów.	Więcej informacji na temat usuwania zaciętego papieru można znaleźć w podrozdziale <i>Usuwanie zacięć papieru</i> na stronie 9-14.
Zainstalowany nieznany toner.PC	Wystąpił błąd	Specyfikacja regionalna zainstalowanego pojemnika z tonerem nie pasuje do urządzenia.	Zainstaluj odpowiedni pojemnik z tonerem.
Zamknij pokrywę.	Pokrywa otwarta	Pokrywa tylna lub przednia jest otwarta.	Zamknij tylną lub przednią pokrywę.
Zamknij pokrywę. Naciśnij OK.	Zacięcie papieru	Pokrywa procesora dokumentów jest otwarta.	Zamknij pokrywę procesora dokumentów, a następnie naciśnij klawisz [OK] .
Załaduj papier.	Dodaj papier	Rozmiar papieru w źródle papieru różni się od ustawienia skonfigurowanego w sterowniku drukarki lub w narzędziu KYOCERA Client Tool.	Załaduj do źródła papier o prawidłowym rozmiarze.
—	Not connected.	Kabel USB nie jest podłączony.	Podłącz kabel USB.
		Kabel sieciowy nie jest podłączony.	Podłącz kabel sieciowy.
		Urządzenie jest wyłączone.	Włącz urządzenie.
		Nie można znaleźć odpowiedniego sterownika.	Zainstaluj odpowiedni sterownik.
—	Ograniczona dostępność dla zadań	Została włączona funkcja Godz brak. m. uż.	Aby tymczasowo korzystać z urządzenia, wprowadź kod odblokowania. Szczegółowe informacje można znaleźć w podrozdziale <i>Godziny braku możliwości użytkowania</i> na stronie 7-37.

* Zdarzenia, o których powiadamia narzędzie Monitor stanu, można ustawiać na ekranie Konfiguracja. Patrz podrozdział *Konfiguracja* na stronie 2-54.

Lista kodów błędów faksu

Jeżeli wystąpi błąd transmisji faksu, w raporcie wyniku wysyłania/odbioru i w raporcie wysłanych/odebranych faksów zapisywany jest jeden poniższych kodów błędów.



Notatka Zależnie od prędkości transmisji kod błędu będzie zawierał literę „U” lub „E”.

Kod błędu	Możliwa przyczyna/działanie
Busy (Zajęty)	Nie można ustanowić połączenia z odbiorcą mimo wykonania zadanej liczby prób automatycznego wybierania ponownego. Wyślij ponownie.
CANCELED (ANULOWANO)	Transmisja została anulowana z powodu wykonania określonego działania. Odbiór został anulowany z powodu wykonania określonego działania.
U00300	W urządzeniu odbiorczym skończył się papier. Skontaktuj się z odbiorcą.
U00430 - U00462	Pomimo ustanowienia połączenia odbiór został anulowany z powodu użycia odmiennych funkcji komunikacyjnych przez urządzenie nadawcze.
U00601 - U00690	Komunikacja została przerwana z powodu awarii urządzenia. Wyślij lub odbierz faks ponownie.
U00700	Komunikacja została przerwana z powodu awarii urządzenia nadawczego lub odbiorczego.
U00800 - U00811	Podczas przesyłania stron(y) wystąpił błąd. Wyślij ponownie. Jeżeli problem nadal występuje, zmniejsz początkową prędkość transmisji i wyślij ponownie. Notatka Jeżeli błędy transmisji występują często, zmień domyślną wartość ustawienia Pocz prędk trans. na ekranie Menu systemu.
U00900 - U00910	Podczas odbierania stron(y) wystąpił błąd. Poproś nadawcę o ponowne przesłanie faksu. Notatka Jeżeli błędy transmisji występują często, zmień domyślną wartość ustawienia Szybko. rozp. odb. na ekranie Menu systemu.
U01000 - U01097	Podczas transmisji wystąpił błąd komunikacji. Wyślij ponownie. Jeżeli problem nadal występuje, zmniejsz początkową prędkość transmisji i wyślij ponownie. Notatka Jeżeli błędy transmisji występują często, zmień domyślną wartość ustawienia Pocz prędk trans. na ekranie Menu systemu.
U01100 - U01196	Podczas odbioru wystąpił błąd komunikacji. Poproś nadawcę o ponowne przesłanie faksu. Notatka Jeżeli błędy transmisji występują często, zmień domyślną wartość ustawienia Szybko. rozp. odb. na ekranie Menu systemu.
U01400	Nie udało się ustanowić połączenia z urządzeniem nadawczym lub odbiorczym, ponieważ w linii impulsowej numer został wybrany tonowo.
U01500	Podczas szybkiej transmisji wystąpił błąd komunikacji. Wyślij ponownie. Jeżeli problem nadal występuje, zmniejsz początkową prędkość transmisji i wyślij ponownie. Notatka Jeżeli błędy transmisji występują często, zmień domyślną wartość ustawienia Pocz prędk trans. na ekranie Menu systemu.
U01600	Podczas odbioru szybkiej transmisji wystąpił błąd komunikacji. Poproś nadawcę o zmniejszenie prędkości transmisji i ponowne przesłanie faksu. Notatka Jeżeli błędy transmisji występują często, zmień domyślną wartość ustawienia Szybko. rozp. odb. na ekranie Menu systemu.
U01700 - U01720	Podczas szybkiej transmisji wystąpił błąd komunikacji. Wyślij ponownie. Jeżeli problem nadal występuje, zmniejsz początkową prędkość transmisji i wyślij ponownie. Notatka Jeżeli błędy transmisji występują często, zmień domyślną wartość ustawienia Pocz prędk trans. na ekranie Menu systemu.

Kod błędu	Możliwa przyczyna/działanie
U01721	Podczas szybkiej transmisji wystąpił błąd komunikacji. Wybrana prędkość transmisji może nie być obsługiwana przez urządzenie odbiorcze. Zmniejsz prędkość wyjściową transmisji i prześlij faks ponownie.
U01800 - U01820	Podczas odbioru szybkiej transmisji wystąpił błąd komunikacji. Poproś nadawcę o zmniejszenie prędkości transmisji i ponowne przesłanie faksu. Notatka Jeżeli błędy transmisji występują często, zmień domyślną wartość ustawienia Szybk. rozp. odb. na ekranie Menu systemu.
U01821	Podczas odbioru szybkiej transmisji wystąpił błąd komunikacji. Wybrana prędkość transmisji może nie być obsługiwana przez to urządzenie. Poproś nadawcę o zmniejszenie prędkości transmisji i ponowne przesłanie faksu. Notatka Jeżeli błędy transmisji występują często, zmień domyślną wartość ustawienia Szybk. rozp. odb. na ekranie Menu systemu.
U05200	Odbiór został anulowany, ponieważ nie spełniono wymagań komunikacji z uwagi na ograniczenia odbioru ustawione dla tego urządzenia.
U05300	Odbiór został anulowany przez odbiorcę, ponieważ nie spełniono wymagań komunikacji z uwagi na ograniczenia odbioru ustawione dla urządzenia odbiorczego. Skontaktuj się z odbiorcą.
U19000	Odbiór do pamięci został przerwany, ponieważ skończyło się miejsce w pamięci tego urządzenia. Zwolnij miejsce, drukując dane przechowywane w pamięci lub poproś nadawcę o ponowne przesłanie.
U19100	Transmisja została przerwana, ponieważ skończyło się miejsce w pamięci urządzenia odbiorczego. Skontaktuj się z odbiorcą.

Usuwanie zacięć papieru

Jeżeli dojdzie do zacięcia papieru w systemie podawania papieru lub papier w ogóle nie jest podawany, urządzenie samoczynnie wyłączy się i zaświeci wskaźnik **Attention**. KYOCERA Client Tool mogą wskazać miejsce zacięcia papieru (element, w którym doszło do zacięcia). Usuń zacięcie papieru. Po usunięciu zaciętego papieru urządzenie wznowi pracę.

Możliwe lokalizacje zablokowanego papieru

Szczegółowe pozycje zacięć papieru mogą być następujące. Aby usunąć zakleszczenie sprawdź instrukcję na wskazanej stronie.

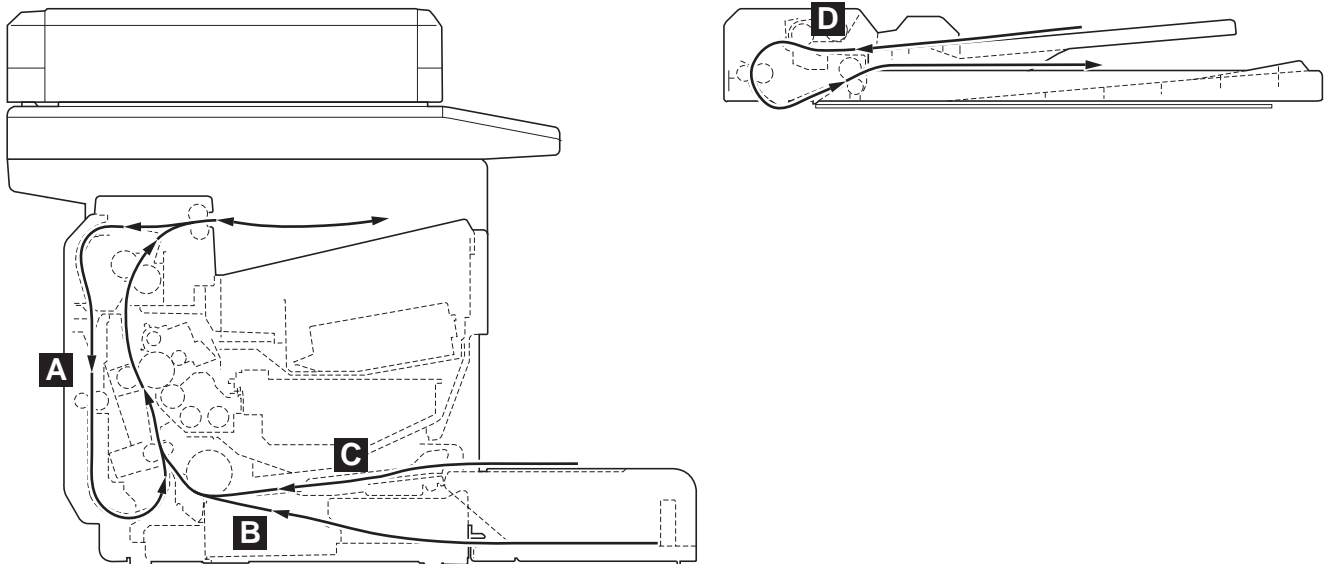

Lokalizacja zacięcia papieru	Komunikat o błędzie	Komunikaty wyświetlane w narzędziu KYOCERA Client Tool i Monitor stanu	Opis	Strona
A	Zac. pap (pokr tylna)	Zacięcie papieru	Zapięcie papieru w pokrywie tylnej.	9-15, 9-16
B	Nie można pob. pap.*	Dodaj papier	Zapięcie papieru w kasie na papier.	9-17, 9-18
C			Zapięcie papieru w tacy podawania ręcznego.	9-19
D	Zacięcie pap. (DP)	Zacięcie papieru	Zacięcie papieru w procesorze dokumentów.	9-20

* Komunikat Nie można pob. pap. jest również wyświetlany po wyczerpaniu papieru. W takim przypadku należy dodać papier. Patrz podrozdział Ładowanie papieru na stronie 2-5.

Ogólne zalecenia dotyczące usuwania zaciętego papieru

Podczas usuwania zaciętego papieru należy pamiętać o następujących kwestiach:



PRZESTROGA Zakleszczony papier należy usuwać delikatnie, aby go nie podrzeć. Oderwane kawałki papieru są trudne do usunięcia i można je łatwo przeoczyć podczas usuwania zacięcia papieru.

- Jeżeli często dochodzi do zacięć, należy użyć innego typu papieru, użyć papieru z innego opakowania lub odwrócić stos papieru. Zacięcie papieru po jego wymianie może oznaczać problemy z urządzeniem.
- To, czy drukowanie zaciętych stron zostanie wykonane prawidłowo po wznowieniu, zależy od miejsca zacięcia papieru.

Pokrywa tylna

Aby usunąć zakleszczony papier spod tylnej pokrywy, postępuj według poniższych zaleceń.

 **Notatka** Papier może zostać uwolniony z zakleszczenia przy otwartej lub zamkniętej przedniej pokrywie.

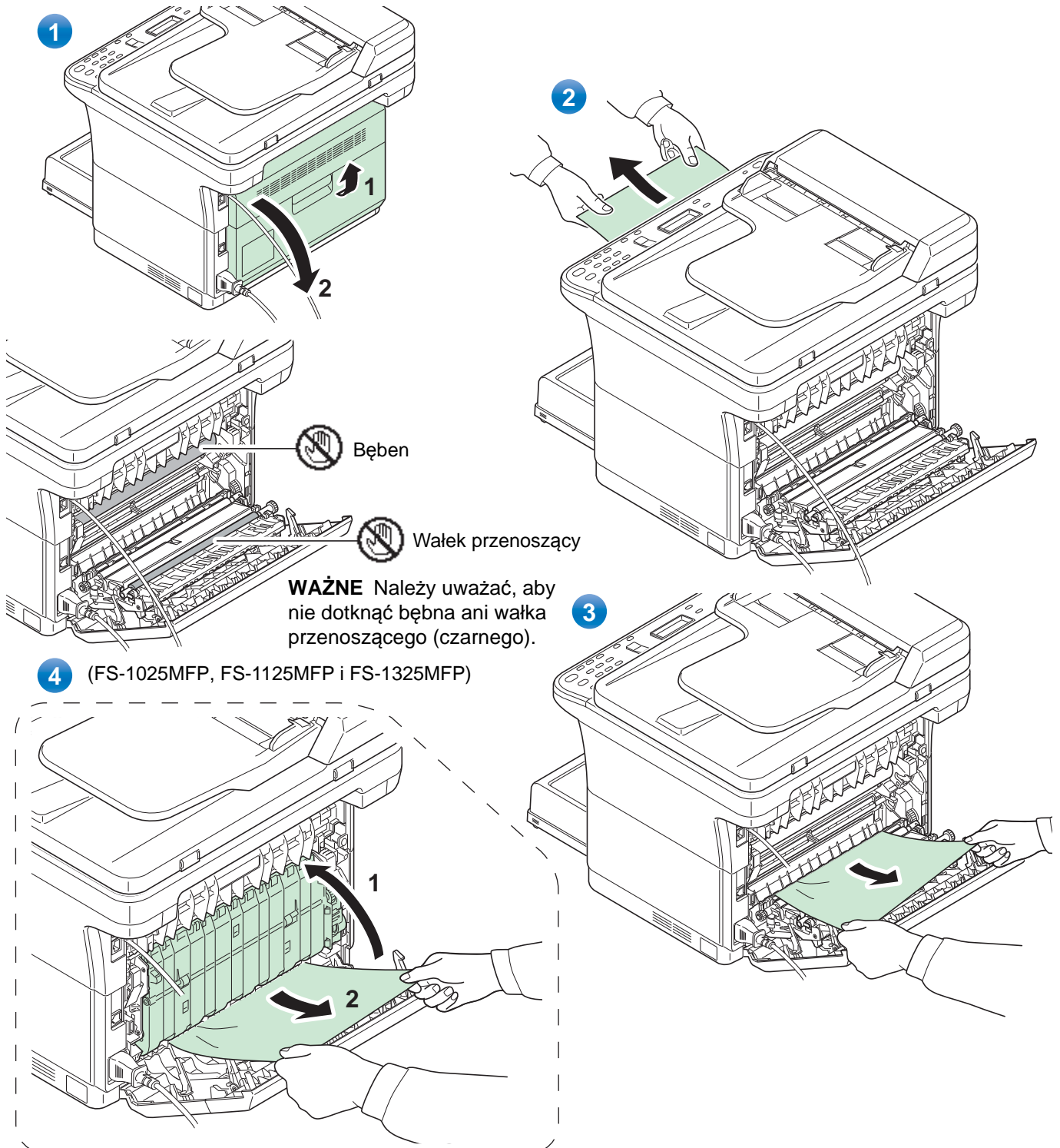
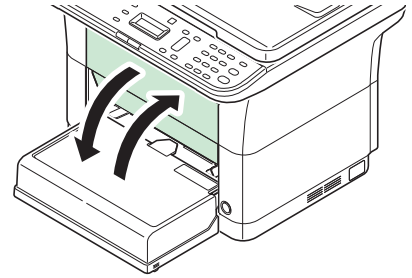

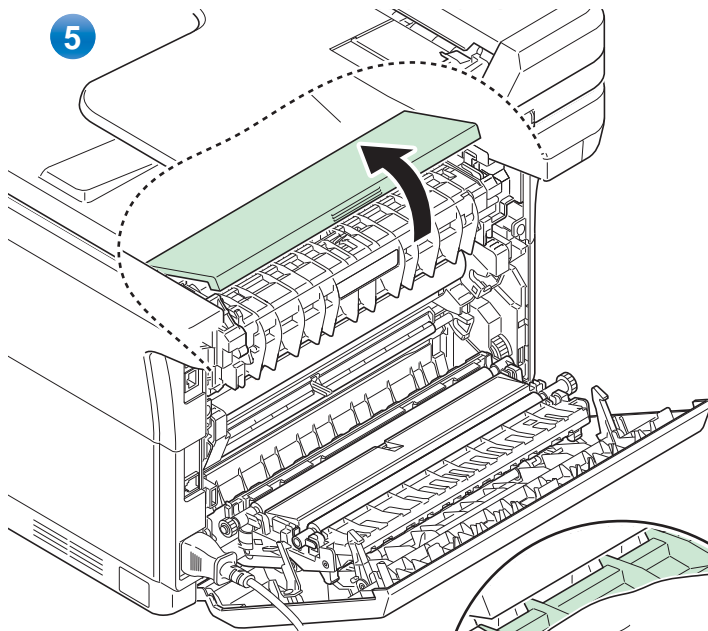

PRZESTROGA Jednostka utrwalacza znajdująca się wewnątrz urządzenia jest gorąca. Nie należy dotykać go rękami, ponieważ może to spowodować oparzenia.

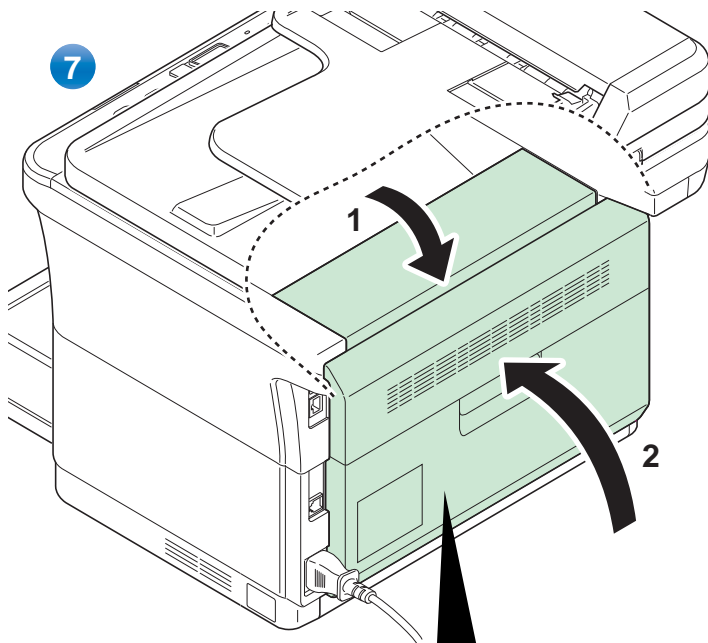
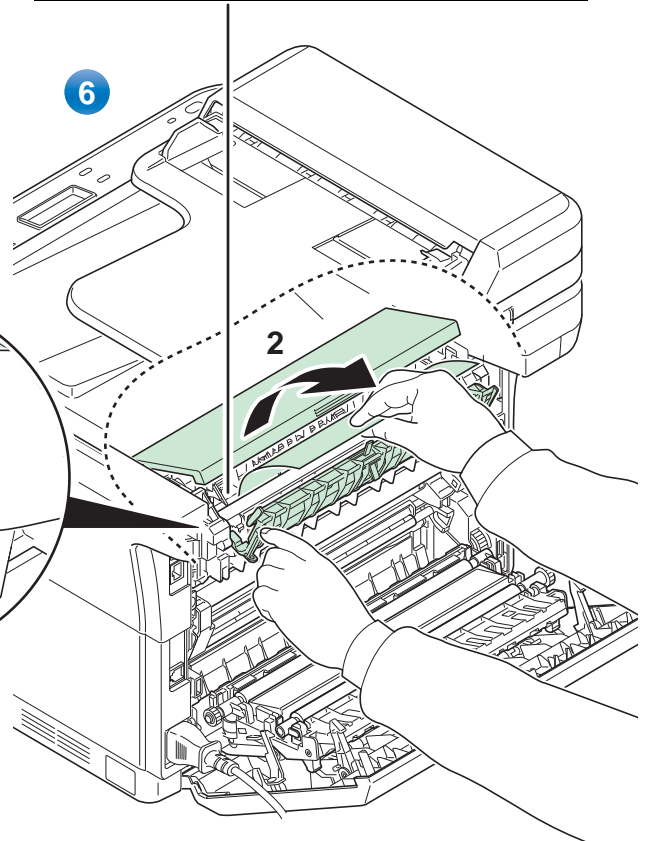

Zamknij pokrywę tylną, aby usunąć błąd. Urządzenie rozgrzeje się i wznowi drukowanie.

Notatka Zamknij pokrywę górną, a następnie pokrywę tylną.

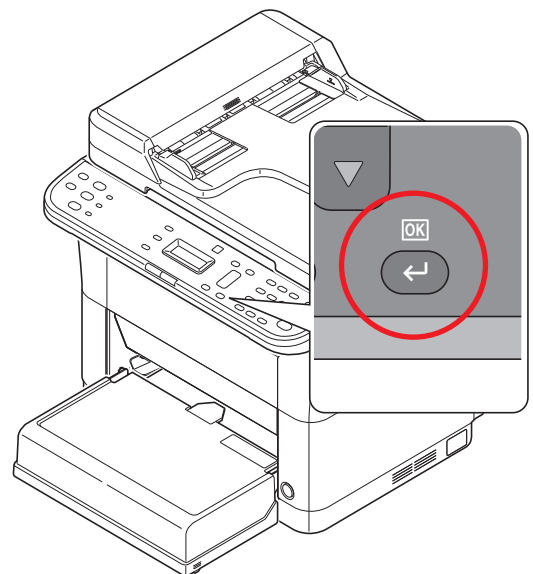

Notatka Podczas drukowania z podawaniem ręcznym naciśnij klawisz [OK].

Kaseta

Aby usunąć zakleszczony papier z kasety, postępuj według poniższych zaleceń.

WAŻNE Nie należy wyjmować papieru, który został już częściowo pobrany. Patrz podrozdział *Pokrywa tylna* na stronie 9-15.



Notatka Nie otwieraj ani nie zamykaj przedniej ani tylnej pokrywy przed usunięciem zakleszczonego papieru.

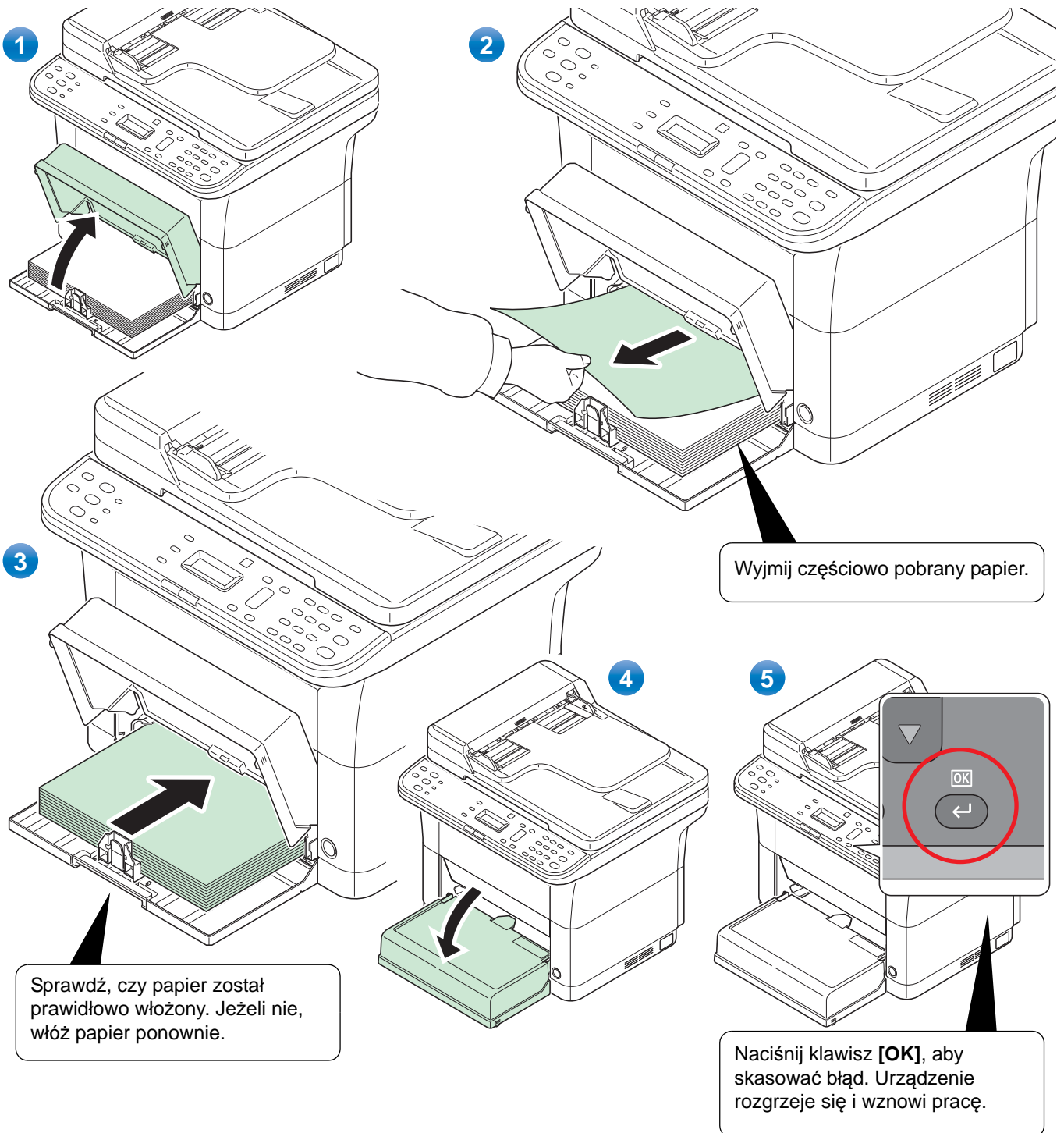

Jeżeli wystąpi problem z podawaniem papieru

Sprawdzenie i zmniejszenie ilości załadowanych arkuszy papieru

Jeżeli do kasety włoży się zbyt dużo grubego papieru, arkusze mogą nie być podawane do drukarki. W takiej sytuacji należy zmniejszyć liczbę arkuszy.

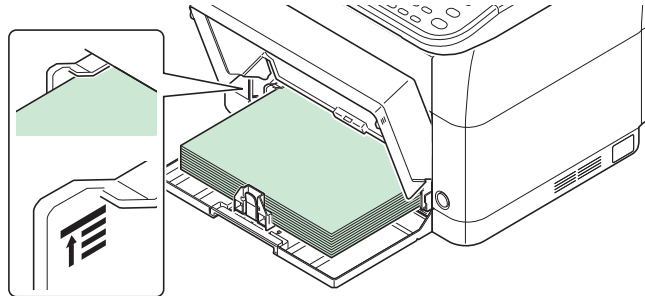

Przekartkowanie i wyprostowanie zagięć

Wymij wszystkie strony parzyste (w tym arkusz z instrukcjami) z tacy wewnętrznej i przekartkuj arkusze przed ponownym załadowaniem do drukarki.

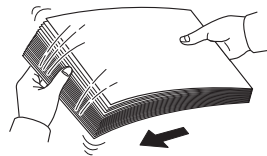

Jeżeli papier jest zawinięty na krawędzi, rozprostuj go przed ponownym załadowaniem.

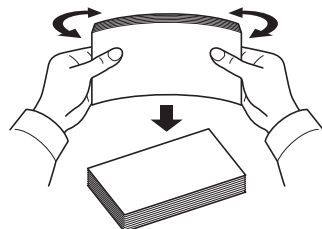

Papier nie jest podawany wskutek pofalowania krawędzi

Jeżeli krawędzie arkuszy papieru są pofalowane i papier nie jest podawany, należy obrócić plik kartek odwrotną stroną i ponownie załadować.

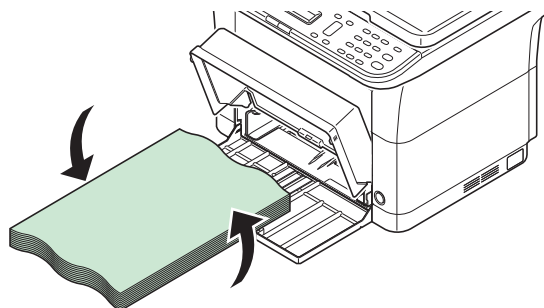

Taca podawania ręcznego (FS-1025MFP, FS-1125MFP i FS-1325MFP)

Postępuj zgodnie z poniższą procedurą, aby usunąć zacięty papier z tacy podawania ręcznego.

WAŻNE Nie należy wyjmować papieru, który został już częściowo pobrany. Patrz podrozdział *Pokrywa tylna* na stronie 9-15.



Notatka Nie otwieraj ani nie zamykaj przedniej ani tylnej pokrywy przed usunięciem zakleszczonego papieru.

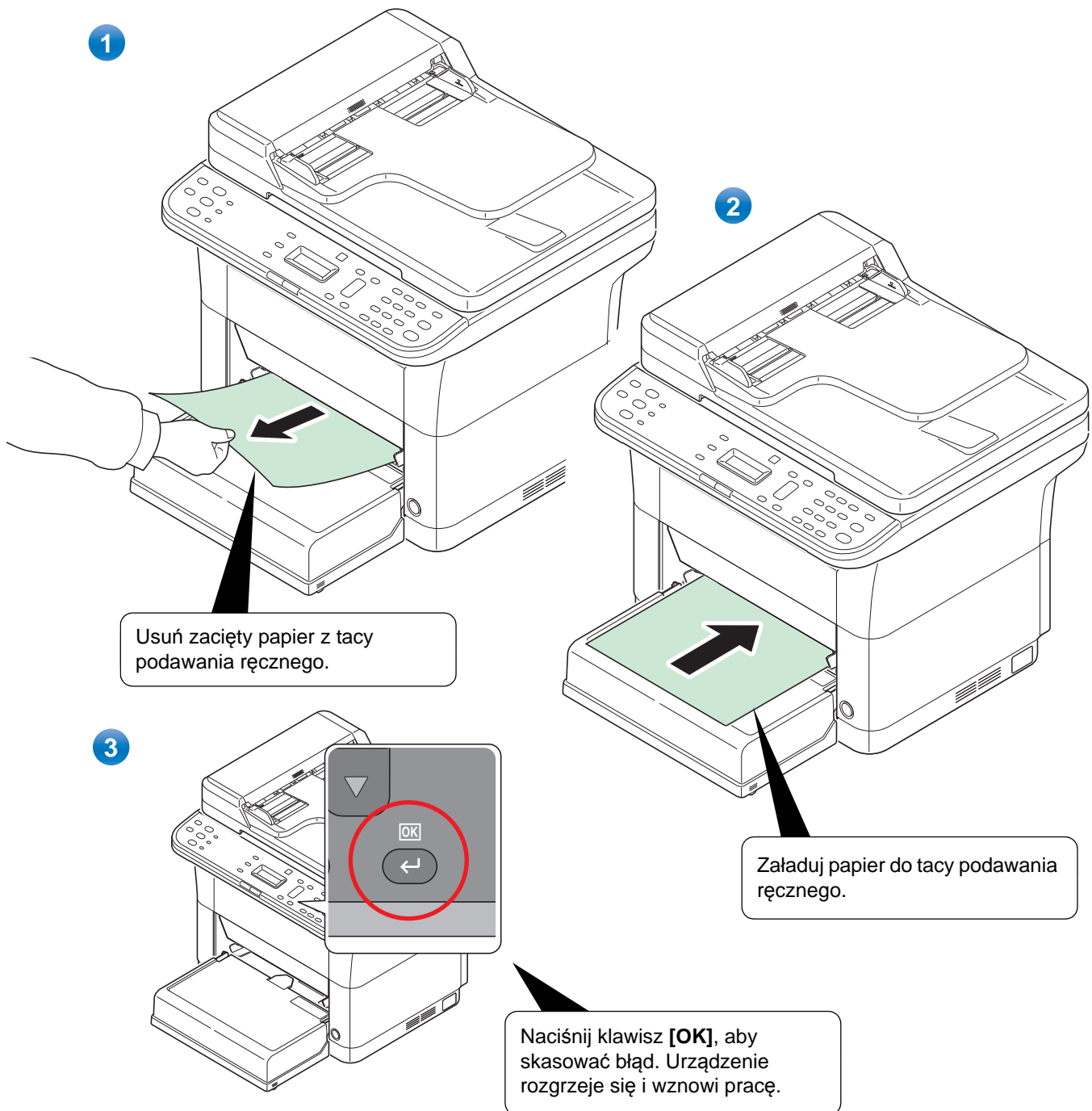

Procesor dokumentów

Postępuj zgodnie z poniższą procedurą, aby usunąć zacięty papier z procesora dokumentów.



Notatka Nie otwieraj ani nie zamykaj przedniej ani tylnej pokrywy przed usunięciem zakleszczonego papieru.

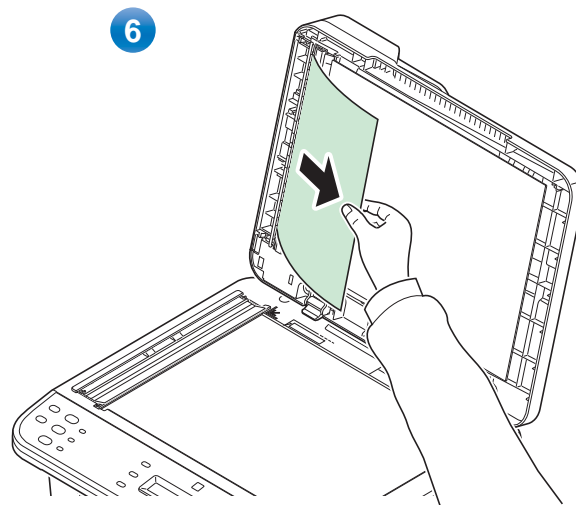
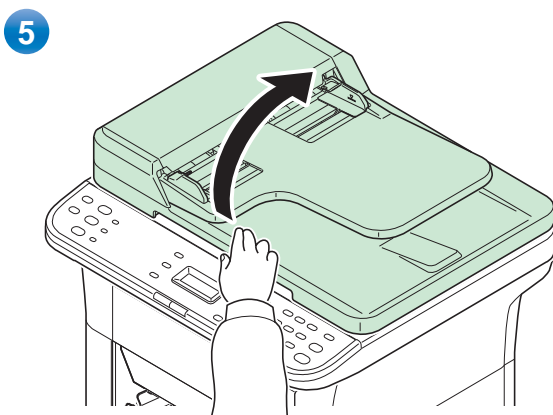
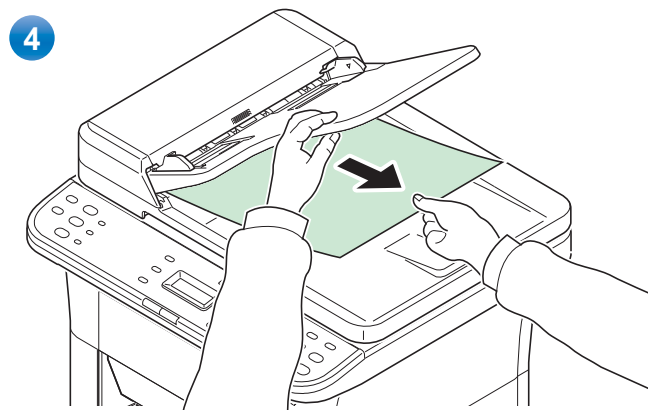
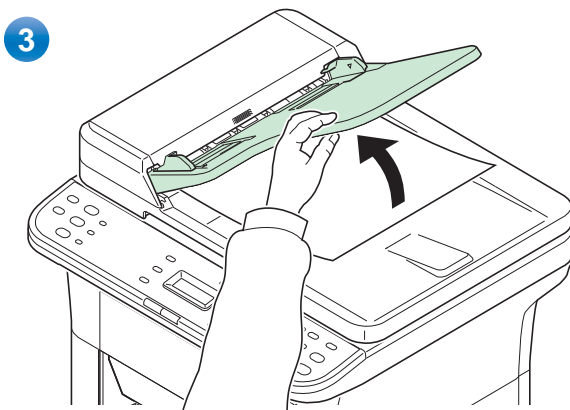
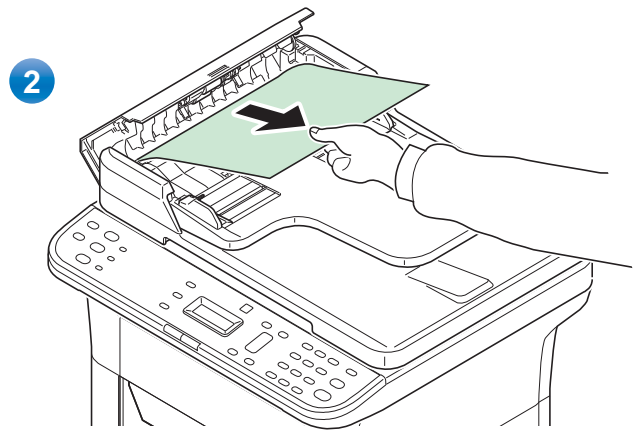
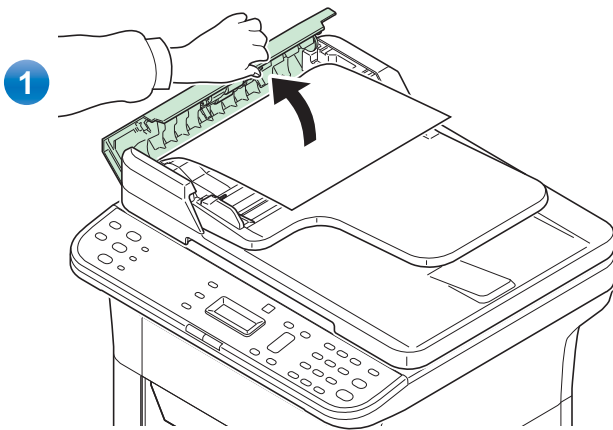

10 Załącznik

W tym rozdziale opisano następujące tematy:

Sposób wpisywania znaków	10-2
Dane techniczne	10-5

Sposób wpisywania znaków

Aby wprowadzić znaki, należy postępować zgodnie z poniższą procedurą.

Używane klawisze

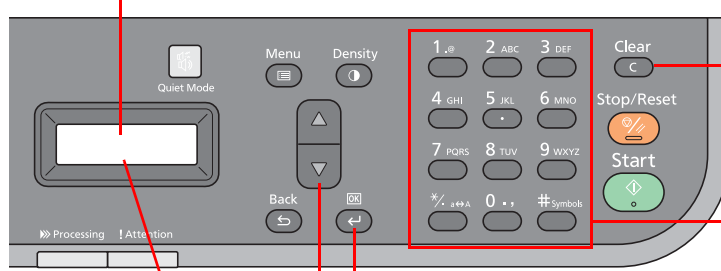













Wyświetlacz komunikatów	Służy do wyświetlania wprowadzanych znaków.
Klawisz [Clear]	Służy do usuwania wprowadzanych znaków.
Klawisze numeryczne	Służą do wprowadzania znaków i symboli.
Klawisz [OK]	Służy do potwierdzania wprowadzonych znaków. Podczas wprowadzania symbolu należy użyć tego klawisza do potwierdzenia wyboru symbolu.
Klawisz [▲]	Służy do przesuwania kursora w lewo.
Klawisz [▼]	Służy do przesuwania kursora w prawo. Ponadto umożliwia wprowadzenie spacji.
Kursor	Znaki są wprowadzane w miejscu oznaczonym przez kursor.

Notatka Nie można przesuwać kursora podczas wprowadzania liczb.

Znaki wprowadzane za pomocą klawiszy numerycznych

W poniższej tabeli przedstawiono znaki, które mogą być wprowadzane za pomocą klawiszy numerycznych.

Klawisze	Wprowadzany znak (każde naciśnięcie klawisza powoduje zmianę na następny znak)
1.@ 	. @ - _ / : ~ 1 (Powtarzane od pierwszego znaku po lewej stronie) 1 (podczas wprowadzania liczb)
2 ABC 	a b c A B C 2 (Powtarzane od pierwszego znaku po lewej stronie) 2 (podczas wprowadzania liczb)
3 DEF 	d e f D E F 3 (Powtarzane od pierwszego znaku po lewej stronie) 3 (podczas wprowadzania liczb)
4 GHI 	g h i G H I 4 (Powtarzane od pierwszego znaku po lewej stronie) 4 (podczas wprowadzania liczb)
5 JKL 	j k l J K L 5 (Powtarzane od pierwszego znaku po lewej stronie) 5 (podczas wprowadzania liczb)

Klawisze	Wprowadzany znak (każde naciśnięcie klawisza powoduje zmianę na następny znak)														
6 MNO 	m	n	o	M	N	O	6	(Powtarzane od pierwszego znaku po lewej stronie)							
	6 (podczas wprowadzania liczb)														
7 PQRS 	p	q	r	s	P	Q	R	S	7	(Powtarzane od pierwszego znaku po lewej stronie)					
	7 (podczas wprowadzania liczb)														
8 TUV 	t	u	v	T	U	V	8	(Powtarzane od pierwszego znaku po lewej stronie)							
	8 (podczas wprowadzania liczb)														
9 WXYZ 	w	x	y	z	W	X	Y	Z	9	(Powtarzane od pierwszego znaku po lewej stronie)					
	9 (podczas wprowadzania liczb)														
0 . , 	.	,	-	_	'	!	?	(spacja)	0	(Powtarzane od pierwszego znaku po lewej stronie)					
	0 (podczas wprowadzania liczb)														
* / a↔A 	Służy do przełączania wielkości litery w położeniu kursora.														
	[*] lub [.] (podczas wprowadzania liczb)														
# Symbols 	!	"	#	\$	%	&	'	()	*	+	,	-	.	Służy do wyświetlania listy symboli. Szczegółowe informacje można znaleźć w podrozdziale <i>Wprowadzanie symboli</i> na stronie 10-3.
	/	:	;	<	=	>	?	@	[\]	^	-	`	
	{		}	~											
	# (podczas wprowadzania liczb)														

Wprowadzanie symboli

Za pomocą klawiszy numerycznych panelu operacyjnego można wprowadzać symbole.

- 1 Naciśnij klawisz [#]. Zostanie wyświetlona lista symboli.

Nazwa lok. faksu	OK
!"#\$%&'()*+,-.	

- 2 Naciśnij klawisz [▲] lub [▼], aby przesunąć kursor i zaznaczyć symbol, który ma być wprowadzony.

Nazwa lok. faksu	OK
!"#\$%&'()*+,-.	

- 3 Naciśnij klawisz [OK]. Zaznaczony symbol zostanie wprowadzony.

Nazwa lok. faksu	OK
R&	

Wpisywanie znaków

Aby przykładowo wprowadzić ciąg „R&D”, należy wykonać poniższe czynności.

- 1 Naciśnij klawisz [7]. Zostanie wprowadzona litera „r”.

Nazwa lok. faksu	OK
r	

- 2** Naciśnij klawisz [***/.**]. Litera „r” zostanie zmieniona na „R”.

Nazwa lok. faksu **OK**
R

- 3** Naciśnij klawisz [**▼**]. Kursor zostanie przesunięty w prawo.

Nazwa lok. faksu **OK**
R

- 4** Naciśnij klawisz [**#**]. Zostanie wyświetlona lista symboli.

Symbole **OK**
! " # \$ % & ' () * + , - .

- 5** Naciśnij klawisz [**▲**] lub [**▼**], aby przesunąć kursor i zaznaczyć symbol „&”.

Symbole **OK**
! " # \$ % & ' () * + , - .

- 6** Naciśnij klawisz [**OK**]. Zostanie wprowadzony symbol „&”.

Nazwa lok. faksu **OK**
R&

- 7** Naciśnij klawisz [**3**] cztery razy. Zostanie wprowadzona litera „D”.

Nazwa lok. faksu **OK**
R&D

- 8** Naciśnij klawisz [**▼**].

Nazwa lok. faksu **OK**
R&D

Dane techniczne



Notatka Niniejsze dane techniczne mogą zostać zmienione bez powiadomienia.

Funkcje wspólne

Pozycja	Opis			
	FS-1120MFP/ FS-1320MFP	FS-1025MFP	FS-1125MFP/ FS-1325MFP	
Typ	Drukarka biurkowa			
Metoda drukowania	Elektrofotografia wykonywana przez laser półprzewodnikowy			
Gramatura papieru	Kaseta	60 do 220 g/m ²		
	Taca podawania ręcznego*	—	60 do 220 g/m ²	
Rodzaj papieru	Zwykły, Zadrukowany, Etykiety, Czerpany, Makulaturowy, Szorstki, Kalka, Firmowy, Kolor, Dziurkowany, Koperta, Karton, Gruby, Wys. jakość i Niestand. 1-8			
Czas rozgrzewania (22°C, wilgotność względna 60%)	Włączanie	28 s lub mniej	23 s lub mniej	28 s lub mniej
	Tryb czuwania	12 s lub mniej	14 s lub mniej	
Pojemność papieru	Kaseta	250 arkuszy (80 g/m ²)		
	Taca podawania ręcznego*	—	1 arkusz	
Pojemność tacy wewnętrznej	Papier standardowy	100 arkuszy (80 g/m ²) (Urządzenie przerywa pracę po wydrukowaniu 100 stron).		
	Papier specjalny	1 arkusz		
Kopiowanie ciągłe	Od 1 do 99 kopii			
Technika zapisu obrazu	Laser półprzewodnikowy i elektrofotografia			
Pamięć	ROM: 32 MB/RAM: 64 MB			
Interfejs	Złącze interfejsu USB: 1 (Hi-Speed USB)	Złącze interfejsu USB: 1 (Hi-Speed USB) Interfejs sieciowy: 1 (10 BASE-T/100 BASE-TX [TCP/IP, WSD]) <To urządzenie nie obsługuje protokołu NetBEUI.>		
Warunki pracy	Temperatura	Od 10 do 32,5°C		
	Wilgotność	15 do 80%		
	Wysokość	Maksymalnie 3500 m		
	Oświetlenie	Maks. 1500 luksów		
Wymiary (szer. x gł. x wys.)	390 x 361 x 362 mm			
Waga (z pojemnikiem z tonerem)	9,7 kg	10,0 kg	10,1 kg	
Wymagane miejsce (szer. x gł.)	424 x 645 mm	424 x 630 mm		
Wymagania dotyczące zasilania	Model zasilany 230 V: 220 do 240 V (50 Hz/60 Hz, 3,1 A)			

* Taca podawania ręcznego jest dostępna tylko w modelach FS-1025MFP, FS-1125MFP i FS-1325MFP.

Funkcje kopiowania

Pozycja		Opis		
		FS-1120MFP/FS-1320MFP	FS-1025MFP	FS-1125MFP/ FS-1325MFP
Rozmiar papieru	Kaseta	A4, A5, A6, Folio, JIS B5, ISO B5, Letter, Legal, Statement, Executive, Oficio II (216 x 340 mm), 216 x 340 mm, 16 K, Niestandard. (od 70 x 148 do 216 x 356 mm)		
	Taca podawania ręcznego*	—	A4, A5, A6, Folio, JIS B5, ISO B5, Letter, Legal, Statement, Executive, Oficio II (216 x 340 mm), 216 x 340 mm, 16 K, Niestandard. (od 70 x 148 do 216 x 356 mm)	
Prędkość kopiowania (podawanie z kasety) (arkuszy/min) (300 x 300 dpi)	Bez procesora dokumentów			
	A4	Lekki (63 g/m ² lub mniej): 20 Normalny 1 (64 do 69 g/m ²): 20 Normalny 2 (3) (70 do 105 g/m ²): 20	Lekki (63 g/m ² lub mniej): 25 Normalny 1 (64 do 69 g/m ²): 25 Normalny 2 (3) (70 do 105 g/m ²): 25	
	A4 (Tryb cichy)	Lekki (63 g/m ² lub mniej): 15 Normalny 1 (64 do 69 g/m ²): 15 Normalny 2 (3) (70 do 105 g/m ²): 15 Ciężki 1 (106 do 135 g/m ²): 14 Ciężki 2 (3) (136 do 220 g/m ²): 13	Lekki (63 g/m ² lub mniej): 18 Normalny 1 (64 do 69 g/m ²): 18 Normalny 2 (3) (70 do 105 g/m ²): 18 Ciężki 1 (106 do 135 g/m ²): 17 Ciężki 2 (3) (136 do 220 g/m ²): 16	
	Letter	Lekki (63 g/m ² lub mniej): 21 Normalny 1 (64 do 69 g/m ²): 21 Normalny 2 (3) (70 do 105 g/m ²): 21	Lekki (63 g/m ² lub mniej): 26 Normalny 1 (64 do 69 g/m ²): 26 Normalny 2 (3) (70 do 105 g/m ²): 26	
	Letter (Tryb cichy)	Lekki (63 g/m ² lub mniej): 16 Normalny 1 (64 do 69 g/m ²): 16 Normalny 2 (3) (70 do 105 g/m ²): 16 Ciężki 1 (106 do 135 g/m ²): 14 Ciężki 2 (3) (136 do 220 g/m ²): 13	Lekki (63 g/m ² lub mniej): 19 Normalny 1 (64 do 69 g/m ²): 19 Normalny 2 (3) (70 do 105 g/m ²): 19 Ciężki 1 (106 do 135 g/m ²): 17 Ciężki 2 (3) (136 do 220 g/m ²): 16	
	A5/B5/A6 (Tryb cichy)	Lekki (63 g/m ² lub mniej): 12 Normalny 1 (64 do 69 g/m ²): 12 Normalny 2 (3) (70 do 105 g/m ²): 12 Ciężki 1 (106 do 135 g/m ²): 10 Ciężki 2 (3) (136 do 220 g/m ²): 9	Lekki (63 g/m ² lub mniej): 15 Normalny 1 (64 do 69 g/m ²): 15 Normalny 2 (3) (70 do 105 g/m ²): 15 Ciężki 1 (106 do 135 g/m ²): 13 Ciężki 2 (3) (136 do 220 g/m ²): 12	
	A5/B5/A6 (od arkusza 11-stego) (Tryb cichy)	Lekki (63 g/m ² lub mniej): 10 Normalny 1 (64 do 69 g/m ²): 10 Normalny 2 (3) (70 do 105 g/m ²): 10 Ciężki 1 (106 do 135 g/m ²): 8 Ciężki 2 (3) (136 do 220 g/m ²): 8	Lekki (63 g/m ² lub mniej): 12 Normalny 1 (64 do 69 g/m ²): 12 Normalny 2 (3) (70 do 105 g/m ²): 12 Ciężki 1 (106 do 135 g/m ²): 11 Ciężki 2 (3) (136 do 220 g/m ²): 10	
	Z procesorem dokumentów			
	A4	Lekki (63 g/m ² lub mniej): 20 Normalny 1 (64 do 69 g/m ²): 20 Normalny 2 (3) (70 do 105 g/m ²): 20	Lekki (63 g/m ² lub mniej): 20 Normalny 1 (64 do 69 g/m ²): 20 Normalny 2 (3) (70 do 105 g/m ²): 20	

* Taca podawania ręcznego jest dostępna tylko w modelach FS-1025MFP, FS-1125MFP i FS-1325MFP.

Pozycja		Opis		
		FS-1120MFP/FS-1320MFP	FS-1025MFP	FS-1125MFP/ FS-1325MFP
Prędkość kopiowania (podawanie z kasety) (arkuszy/min) (300 x 300 dpi)	A4 (Tryb cichy)	Lekki (63 g/m ² lub mniej): 15 Normalny 1 (64 do 69 g/m ²): 15 Normalny 2 (3) (70 do 105 g/m ²): 15 Ciężki 1 (106 do 135 g/m ²): 14 Ciężki 2 (3) (136 do 220 g/m ²): 13	Lekki (63 g/m ² lub mniej): 18 Normalny 1 (64 do 69 g/m ²): 18 Normalny 2 (3) (70 do 105 g/m ²): 18 Ciężki 1 (106 do 135 g/m ²): 17 Ciężki 2 (3) (136 do 220 g/m ²): 16	
	Letter	Lekki (63 g/m ² lub mniej): 21 Normalny 1 (64 do 69 g/m ²): 21 Normalny 2 (3) (70 do 105 g/m ²): 21	Lekki (63 g/m ² lub mniej): 21 Normalny 1 (64 do 69 g/m ²): 21 Normalny 2 (3) (70 do 105 g/m ²): 21	
	Letter (Tryb cichy)	Lekki (63 g/m ² lub mniej): 16 Normalny 1 (64 do 69 g/m ²): 16 Normalny 2 (3) (70 do 105 g/m ²): 16 Ciężki 1 (106 do 135 g/m ²): 14 Ciężki 2 (3) (136 do 220 g/m ²): 13	Lekki (63 g/m ² lub mniej): 19 Normalny 1 (64 do 69 g/m ²): 19 Normalny 2 (3) (70 do 105 g/m ²): 19 Ciężki 1 (106 do 135 g/m ²): 17 Ciężki 2 (3) (136 do 220 g/m ²): 16	
	A5/B5/A6 (Tryb cichy)	Lekki (63 g/m ² lub mniej): 12 Normalny 1 (64 do 69 g/m ²): 12 Normalny 2 (3) (70 do 105 g/m ²): 12 Ciężki 1 (106 do 135 g/m ²): 10 Ciężki 2 (3) (136 do 220 g/m ²): 9	Lekki (63 g/m ² lub mniej): 15 Normalny 1 (64 do 69 g/m ²): 15 Normalny 2 (3) (70 do 105 g/m ²): 15 Ciężki 1 (106 do 135 g/m ²): 13 Ciężki 2 (3) (136 do 220 g/m ²): 12	
	A5/B5/A6 (od arkusza 11-stego) (Tryb cichy)	Lekki (63 g/m ² lub mniej): 10 Normalny 1 (64 do 69 g/m ²): 10 Normalny 2 (3) (70 do 105 g/m ²): 10 Ciężki 1 (106 do 135 g/m ²): 8 Ciężki 2 (3) (136 do 220 g/m ²): 8	Lekki (63 g/m ² lub mniej): 12 Normalny 1 (64 do 69 g/m ²): 12 Normalny 2 (3) (70 do 105 g/m ²): 12 Ciężki 1 (106 do 135 g/m ²): 11 Ciężki 2 (3) (136 do 220 g/m ²): 10	
	Legal	Lekki (63 g/m ² lub mniej): 13 Normalny 1 (64 do 69 g/m ²): 13 Normalny 2 (3) (70 do 105 g/m ²): 13	Lekki (63 g/m ² lub mniej): 16 Normalny 1 (64 do 69 g/m ²): 16 Normalny 2 (3) (70 do 105 g/m ²): 16	
	Legal (Tryb cichy)	Lekki (63 g/m ² lub mniej): 12 Normalny 1 (64 do 69 g/m ²): 12 Normalny 2 (3) (70 do 105 g/m ²): 12 Ciężki 1 (106 do 135 g/m ²): 11 Ciężki 2 (3) (136 do 220 g/m ²): 10	Lekki (63 g/m ² lub mniej): 15 Normalny 1 (64 do 69 g/m ²): 15 Normalny 2 (3) (70 do 105 g/m ²): 15 Ciężki 1 (106 do 135 g/m ²): 13 Ciężki 2 (3) (136 do 220 g/m ²): 11	
Drukowanie pierwszej strony (A4, pobieranie z kasety)	Bez procesora dokumentów	12 s lub mniej	11 s lub mniej	
	Z procesorem dokumentów	14 s lub mniej	13 s lub mniej	
Poziom powiększenia	Od 25 do 400%, narastająco co 1%			
Rozdzielczość	600 x 600 dpi			
Obsługiwane typy oryginałów	Arkusz, książka, obiekty trójwymiarowe (maksymalny rozmiar oryginału: A4/Letter)			
System podawania oryginałów	Zamontowany na stałe			

Funkcje drukowania

Pozycja		Opis		
		FS-1120MFP/FS-1320MFP	FS-1025MFP	FS-1125MFP/ FS-1325MFP
Rozmiar papieru	Kaseta	A4, A5, A6, Folio, JIS B5, ISO B5, Letter, Legal, Statement, Executive, Koperta Monarch, Koperta #10, Koperta #9, Koperta #6-3/4, Koperta C5, Koperta DL, Oficio II (216 x 340 mm), 216 x 340 mm, 16 K, Niestandardowe (od 70 x 148 do 216 x 356 mm)		
	Taca podawania ręcznego*	—	A4, A5, A6, Folio, JIS B5, ISO B5, Letter, Legal, Statement, Executive, Koperta Monarch, Koperta #10, Koperta #9, Koperta #6-3/4, Koperta C5, Koperta DL, Oficio II (216 x 340 mm), 216 x 340 mm, 16 K, Niestandardowe (od 70 x 148 do 216 x 356 mm)	
Prędkość drukowania (arkuszy/min)	A4	Lekki (63 g/m ² lub mniej): 20 Normalny 1 (64 do 69 g/m ²): 20 Normalny 2 (3) (70 do 105 g/m ²): 20	Lekki (63 g/m ² lub mniej): 25 Normalny 1 (64 do 69 g/m ²): 25 Normalny 2 (3) (70 do 105 g/m ²): 25	
	A4 (Tryb cichy)	Lekki (63 g/m ² lub mniej): 15 Normalny 1 (64 do 69 g/m ²): 15 Normalny 2 (3) (70 do 105 g/m ²): 15 Ciężki 1 (106 do 135 g/m ²): 14 Ciężki 2 (3) (136 do 220 g/m ²): 13	Lekki (63 g/m ² lub mniej): 18 Normalny 1 (64 do 69 g/m ²): 18 Normalny 2 (3) (70 do 105 g/m ²): 18 Ciężki 1 (106 do 135 g/m ²): 17 Ciężki 2 (3) (136 do 220 g/m ²): 16	
	Letter	Lekki (63 g/m ² lub mniej): 21 Normalny 1 (64 do 69 g/m ²): 21 Normalny 2 (3) (70 do 105 g/m ²): 21	Lekki (63 g/m ² lub mniej): 26 Normalny 1 (64 do 69 g/m ²): 26 Normalny 2 (3) (70 do 105 g/m ²): 26	
	Letter (Tryb cichy)	Lekki (63 g/m ² lub mniej): 16 Normalny 1 (64 do 69 g/m ²): 16 Normalny 2 (3) (70 do 105 g/m ²): 16 Ciężki 1 (106 do 135 g/m ²): 14 Ciężki 2 (3) (136 do 220 g/m ²): 13	Lekki (63 g/m ² lub mniej): 19 Normalny 1 (64 do 69 g/m ²): 19 Normalny 2 (3) (70 do 105 g/m ²): 19 Ciężki 1 (106 do 135 g/m ²): 17 Ciężki 2 (3) (136 do 220 g/m ²): 16	
	A5/B5/A6 (Tryb cichy)	Lekki (63 g/m ² lub mniej): 12 Normalny 1 (64 do 69 g/m ²): 12 Normalny 2 (3) (70 do 105 g/m ²): 12 Ciężki 1 (106 do 135 g/m ²): 10 Ciężki 2 (3) (136 do 220 g/m ²): 9	Lekki (63 g/m ² lub mniej): 15 Normalny 1 (64 do 69 g/m ²): 15 Normalny 2 (3) (70 do 105 g/m ²): 15 Ciężki 1 (106 do 135 g/m ²): 13 Ciężki 2 (3) (136 do 220 g/m ²): 12	
	A5/B5/A6 (od arkusza 11-stego) (Tryb cichy)	Lekki (63 g/m ² lub mniej): 10 Normalny 1 (64 do 69 g/m ²): 10 Normalny 2 (3) (70 do 105 g/m ²): 10 Ciężki 1 (106 do 135 g/m ²): 8 Ciężki 2 (3) (136 do 220 g/m ²): 8	Lekki (63 g/m ² lub mniej): 12 Normalny 1 (64 do 69 g/m ²): 12 Normalny 2 (3) (70 do 105 g/m ²): 12 Ciężki 1 (106 do 135 g/m ²): 11 Ciężki 2 (3) (136 do 220 g/m ²): 10	
	Legal	Lekki (63 g/m ² lub mniej): 13 Normalny 1 (64 do 69 g/m ²): 13 Normalny 2 (3) (70 do 105 g/m ²): 13	Lekki (63 g/m ² lub mniej): 20 Normalny 1 (64 do 69 g/m ²): 20 Normalny 2 (3) (70 do 105 g/m ²): 20	

* Taca podawania ręcznego jest dostępna tylko w modelach FS-1025MFP, FS-1125MFP i FS-1325MFP.

Pozycja		Opis		
		FS-1120MFP/FS-1320MFP	FS-1025MFP	FS-1125MFP/ FS-1325MFP
Prędkość drukowania (arkuszy/min)	Legal (Tryb cichy)	Lekki (63 g/m ² lub mniej): 12 Normalny 1 (64 do 69 g/m ²): 12 Normalny 2 (3) (70 do 105 g/m ²): 12 Ciężki 1 (106 do 135 g/m ²): 11 Ciężki 2 (3) (136 do 220 g/m ²): 10	Lekki (63 g/m ² lub mniej): 15 Normalny 1 (64 do 69 g/m ²): 15 Normalny 2 (3) (70 do 105 g/m ²): 15 Ciężki 1 (106 do 135 g/m ²): 13 Ciężki 2 (3) (136 do 220 g/m ²): 11	
Prędkość druku dwustronnego* (arkuszy/min)	A4	—	Lekki (63 g/m ² lub mniej): 15 Normalny 1 (64 do 69 g/m ²): 15 Normalny 2 (3) (70 do 105 g/m ²): 15	
	A4 (Tryb cichy)	—	Lekki (63 g/m ² lub mniej): 11 Normalny 1 (64 do 69 g/m ²): 11 Normalny 2 (3) (70 do 105 g/m ²): 11 Ciężki 1 (106 do 135 g/m ²): 11 Ciężki 2 (3) (136 do 220 g/m ²): 11	
	Letter	—	Lekki (63 g/m ² lub mniej): 15 Normalny 1 (64 do 69 g/m ²): 15 Normalny 2 (3) (70 do 105 g/m ²): 15	
	Letter (Tryb cichy)	—	Lekki (63 g/m ² lub mniej): 11 Normalny 1 (64 do 69 g/m ²): 11 Normalny 2 (3) (70 do 105 g/m ²): 11 Ciężki 1 (106 do 135 g/m ²): 11 Ciężki 2 (3) (136 do 220 g/m ²): 11	
	Legal	—	Lekki (63 g/m ² lub mniej): 13 Normalny 1 (64 do 69 g/m ²): 13 Normalny 2 (3) (70 do 105 g/m ²): 13	
	Legal (Tryb cichy)	—	Lekki (63 g/m ² lub mniej): 10 Normalny 1 (64 do 69 g/m ²): 10 Normalny 2 (3) (70 do 105 g/m ²): 10 Ciężki 1 (106 do 135 g/m ²): 9 Ciężki 2 (3) (136 do 220 g/m ²): 9	
Drukowanie pierwszej strony (A4, pobieranie z kasety)		8,5 s lub mniej	7,5 s lub mniej	
Rozdzielczość		600 × 600 dpi/Fast 1200 dpi		
Kontroler		ARM926EJ 390MHz		
Obsługiwane systemy operacyjne		Windows XP, Windows Server 2003/R2, Windows Vista, Windows 7, Windows Server 2008/R2, Mac OS X 10.5 lub nowszy		

* Druk dwustronny jest możliwy tylko w przypadku modeli FS-1025MFP, FS-1125MFP i FS-1325MFP.

Funkcje skanowania

Pozycja	Opis
Wymagania systemowe	Procesor: 20 MHz Pamięć RAM: 64 MB
Rozdzielczość	200 × 200 dpi, 300 × 300 dpi, 400 × 400 dpi, 600 × 600 dpi
Format pliku	BMP, JPEG, PNG, TIFF, PDF
Prędkość skanowania (A4, orientacja pozioma, 300 dpi)	Czarno-biały: 18 arkuszy/min Kolorowy: 6 arkuszy/min
System transmisji	Transmisja komputerowa: Skanowanie do folderu Skanowanie TWAIN* Skanowanie WIA**

* Dostępny system operacyjny: Windows XP, Windows Server 2003/R2, Windows Vista, Windows 7, Windows Server 2008/R2

** Dostępny system operacyjny: Windows Vista, Windows 7, Windows Server 2008/R2

Funkcje faksu

Pozycja		Opis	
		FS-1120MFP/FS-1320MFP	FS-1125MFP/FS-1325MFP
Rozmiar papieru	Kaseta	A4, Folio, Letter, Legal	
	Taca podawania ręcznego*	—	A4, Folio, Letter, Legal
Zgodność	G3		
Linia telekomunikacyjna	Abonencka linia telefoniczna		
Czas transmisji	4 s lub mniej (MMR, ITU-T A4-R #1 chart)		
Prędkość transmisji	33600/31200/28800/26400/24000/21600/19200/16800/14400/12000/9600/7200/4800/2400 bitów/s		
Schemat kodowania	MMR/MR/MH		
Metoda poprawiania błędów	ECM		
Rozmiar oryginału	Szerokość maks.: 216 mm, Długość maks.: 356 mm		
Rozdzielczość skanera	poziomo x pionowo Normalna (8 punktów/mm × 3,85 linii/mm) Wysoka (8 punktów/mm × 7,7 linii/mm) Bardzo wysoka (8 punktów/mm × 15,4 linii/mm)		
Gradacje	256 odcieni (dyfuzja błędu)		
Transmisja do wielu odbiorców	Maks. 100 odbiorców		
Zastępczy odbiór do pamięci	Co najmniej 150 arkuszy (podczas odbierania dokumentu ITU-T A4 #1)		
Raporty	Strona stanu, stan sieci, raport wysyłanych faksów, raport odebranych faksów, raport wyniku odbioru faksu i raport wyniku wysyłania faksu		

* Taca podawania ręcznego jest dostępna tylko w modelach FS-1125MFP i FS-1325MFP.

Procesor dokumentów

Pozycja	Opis
Oryginalna metoda podawania papieru	Automatyczne podawanie
Obsługiwane typy oryginałów	Oryginały arkuszowe
Rozmiar papieru	Maksymalny: Folio/Legal, Minimalny: A6/Statement-R
Gramatura papieru	60 do 150 g/m ²
Pojemność	maks. 40 arkuszy (80 g/m ²)

Indeks

A	
<hr/>	
Arkusze z instrukcją	
ręczne drukowanie dwustronne	4-5
C	
<hr/>	
Części urządzenia	1-1
Czyszczenie	
pokrywa wąskiej szyby skanera	8-6
procesor dokumentów, płyta dociskowa	8-5
wnętrze urządzenia	8-6
D	
<hr/>	
Dane techniczne	10-5
drukowanie	10-8
FAKS	10-10
funkcje wspólne	10-5
kopiowanie	10-6
procesor dokumentów	10-11
skanowanie	10-10
Dłuższe nieużywanie	8-9
Drukowanie	4-1
drukowanie zaplikacji	4-2
podawanie ręczne	4-3
ręczny duplex	4-4
sterownik drukarki	4-2
Duplex	3-7
E	
<hr/>	
EcoPrint	3-13
Elementy	
przód urządzenia	1-2
tył urządzenia	1-3
Energy Star	vi
Etykieta	2-9
Etykieta samoprzylepna	2-9
F	
<hr/>	
FAKS	7-1
automatyczny odbiór faksów	7-22
funkcje transmisji faksu	7-17
odbieranie	7-22
ograniczenie odbioru	7-36
ponowne wybieranie	7-12
programy	7-16
raporty	7-24
ustawianie daty i czasu	7-2
ustawienia	7-25
ustawienia przekazywania	7-30
wprowadzanie informacji o faksie lokalnym	7-3
wprowadzanie miejsca docelowego	7-8
wybieranie łańcuchowe	7-20
wysyłanie	7-13
wysyłanie ręczne	7-19
FAX Address Book Utility	2-44
G	
<hr/>	
Godziny braku możliwości użytkowania	7-37
Gramatura papieru	2-7
Gruby papier	2-11
I	
<hr/>	
Identyfikator administratora	6-7
Instalowanie oprogramowania	
Macintosh	2-24
system Windows	2-22
K	
<hr/>	
Kabel sieciowy	
podłączanie	2-2
Kabel USB	
połączenie	2-2
Kaseta	
elementy	1-2
gramatura papieru	2-7
ładowanie papieru	2-13
minimalne i maksymalne rozmiary	2-6
rodzaj papieru	2-12
rozmiary papieru	2-6
Usuwanie zacięć papieru	9-17
Klawisz	
Address Book	1-4
Address Recall/Pause	1-4
Back	1-4
Clear	1-4
Copy	1-4
Density	1-4
FAX	1-4
ID Card Copy	1-4
Menu	1-4
numeryczny	1-4
OK	1-4
On Hook	1-4
Print Box	1-4
Program	1-4
Quiet Mode	1-4
Scan	1-4
Start	1-4
Stop/Reset	1-4
Klawisz Quiet Mode	
panel operacyjny	1-4
Komunikaty o błędach	9-8
Konfiguracja	2-54
karta Domyślne ustawienia urządzenia	2-56
karta FAKS	2-59
karta Komunikacja	2-62

karta Kopiuuj	2-58
karta Monitor stanu	2-64
karta Pułapki SNMP	2-63
Konserwacja	8-1
czyszczenie	8-5
menu konserwacji	8-8
wymiana pojemnika ztonerem	8-2
wymiana zestawu konserwacyjnego	8-5
Koperty	2-10
Kopia dowodu osobistego	3-14
Kopiowanie	3-1
dupleks	3-7
EcoPrint	3-13
kopia dowodu osobistego	3-14
obraz oryginału	3-13
orient. oryg.	3-12
podstawowa obsługa	3-2
połącz	3-10
powiększenie	3-8
programy	3-6
ręczny dupleks	3-4
rozmiar oryginału	3-11
sortuj	3-7
Książka adresowa	2-44
lista odrzuconych	2-48
KYOCERA Client Tool	2-28

L

Lista kodów błędów faksu	9-12
--------------------------------	------

Ł

Ładowanie oryginałów	
płyta dociskowa	2-18
procesor dokumentów	2-18
Ładowanie papieru	
kaseta	2-13
taca podawania ręcznego	2-16

M

Menu konserwacji	8-8
Menu systemu	6-2
metoda obsługi	6-2
raport	6-3, 7-26
regulacja i konserwacja	6-6, 7-28
ustawienia faksu	7-27
ustawienia wspólne	6-4, 7-26
Monitor stanu	2-33

N

Narzędzie ustawień fabrycznych	2-35
--------------------------------------	------

O

Obraz oryginału	3-13
Odinstalowywanie sterowników inarzędzi	2-27
Ogranicznik papieru	2-13

elementy	1-2
Oprogramowanie	2-21
Orient. oryg.	3-12

P

Panel operacyjny	
elementy	1-2
wskaźniki, klawisze, zarys ogólny	1-4
Papier	
minimalne i maksymalne rozmiary	2-6
Papier kolorowy	2-11
Papier makulaturowy	2-11
Papier specjalny	2-9
Papier zadrukowany	2-11
Płyta dociskowa	
czyszczenie	8-5
elementy	1-2
ładowanie oryginałów	2-18
Płyta oryginałów	
elementy	1-2
Płyty wskaźnika rozmiaru oryginału	
elementy	1-2
Pocztówki	2-10
Podawanie ręczne	4-3
Podłączanie	
przewód modułowy faksu	2-3
Pojemnik ztonerem	
sposób wymiany	8-3
wymiana	8-2
Pokrywa kasety	2-16
elementy	1-2
Pokrywa przednia	
elementy	1-2
Pokrywa tylna	
elementy	1-3
Pokrywa wąskiej szyby skanera	
czyszczenie	8-6
Połącz	3-10
Połączenie	
kabel sieciowy	2-2
kabel USB	2-2
przewód zasilania	2-3
Powiększenie	3-8
Procesor dokumentów	
czyszczenie	8-5
elementy	1-2
ładowanie oryginałów	2-18
Programy	
FAKS	7-16
kopiowanie	3-6
rejestrwanie	2-35
skanowanie	5-3
Prowadnica długości papieru	2-14
Prowadnica szerokości papieru	2-13
Prowadnice szerokości oryginałów	
elementy	1-2
Przesuwanie urządzenia	8-9
Przewód modułowy faksu	
podłączanie	2-3
Przewód zasilania	
połączenie	2-3

Przygotowanie	2-1
Przygotowanie papieru	2-12

Q

Quiet Mode	1-4
------------------	-----

R

Ręczny dupleks	
drukowanie	4-4
kopiowanie	3-4
Rozmiar oryginału	3-11
Rozwiązywanie problemów	9-1
komunikaty obłądach	9-8
lista kodów błędów faksu	9-12
usuwanie awarii	9-2
usuwanie zacięć papieru	9-14

S

Skanowanie	5-1
programy	5-3
skanowanie zpanelu operacyjnego	5-2
Szybkie skanowanie	5-4
TWAIN/WIA	5-5
Skanowanie zpanelu operacyjnego	5-2
Skrzynka Print Box	4-6
drukowanie	4-7
zapisywanie	4-6
Sortuj	3-7
Sposób wpisywania znaków	10-2
Sterownik faksu	7-39
Strona stanu	
drukowanie	2-65
Szybkie skanowanie	
korzystanie	5-4
ustawienia	2-51

T

Taca podawania ręcznego	
elementy	1-2
gramatura papieru	2-7
ładowanie papieru	2-16
minimalne i maksymalne rozmiary	2-6
rodzaj papieru	2-12
rozmiary papieru	2-6
usuwanie zacięć papieru	9-19
Taca wewnętrzna	
elementy	1-2
TWAIN/WIA	5-5
Tylna pokrywa	
usuwanie zacięć papieru	9-15

U

Ustawienia domyślne	2-35
Usuwanie awarii	9-2
Usuwanie zacięć papieru	9-14
kaseta	9-17

możliwe lokalizacje zablokowanego papieru	9-14
okolice tylnej pokrywy	9-15
taca podawania ręcznego	9-19

W

Wąska szyba skanera	
elementy	1-2
Włączanie zasilania	2-4
Włącznik zasilania	
elementy	1-2
Wskaźnik	
Attention	1-4
Processing	1-4
Wskazówki	9-7
Wymiana	
pojemnik ztonerem	8-2
zestaw konserwacyjny	8-5
Wyswietlacz komunikatów	1-4
Wysyłanie ręczne	7-19

Z

Zestaw konserwacyjny	
wymiana	8-5
Zestaw tonera	
pojemnik ztonerem, plastikowa torebka na odpady, podręcznik instalacji	8-2
Złącze interfejsu sieciowego	
elementy	1-3
Złącze interfejsu USB	
elementy	1-3
Złącze LINE	
elementy	1-3
Złącze przewodu zasilania	
elementy	1-3

**QUALITY
CERTIFICATE**

This machine has passed
all quality controls and
final inspection.

PASSIONATE PEOPLE. FROM ALL OVER THE WORLD.



KYOCERA Document Solutions Europe B.V.

Bloemlaan 4, 2132 NP Hoofddorp,
The Netherlands
Phone: +31-20-654-0000
Fax: +31-20-653-1256

KYOCERA Document Solutions Nederland B.V.

Beechavenue 25, 1119 RA Schiphol-Rijk,
The Netherlands
Phone: +31-20-5877200
Fax: +31-20-5877260



KYOCERA Document Solutions (U.K.) Limited

8 Beacontree Plaza,
Gillette Way Reading, Berkshire RG2 OBS,
United Kingdom
Phone: +44-118-931-1500
Fax: +44-118-931-1108



KYOCERA Document Solutions Italia S.p.A.

Via Verdi, 89/91 20063 Cernusco s/N.(MI),
Italy
Phone: +39-02-921791
Fax: +39-02-92179-600



KYOCERA Document Solutions Belgium N.V.

Sint-Martinusweg 199-201 1930 Zaventem,
Belgium
Phone: +32-2-7209270
Fax: +32-2-7208748



KYOCERA Document Solutions France S.A.S.

Espace Technologique de St Aubin
Route de l'Orme 91195 Gif-sur-Yvette CEDEX,
France
Phone: +33-1-69852600
Fax: +33-1-69853409



KYOCERA Document Solutions Espana, S.A.

Edificio Kyocera, Avda. de Manacor No.2,
28290 Las Matas (Madrid), Spain
Phone: +34-91-6318392
Fax: +34-91-6318219



KYOCERA Document Solutions Finland Oy

Atomitie 5C, 00370 Helsinki,
Finland
Phone: +358-9-47805200
Fax: +358-9-47805390



KYOCERA Document Solutions Europe B.V., Amsterdam (NL) Zürich Branch

Hohlstrasse 614, 8048 Zürich,
Switzerland
Phone: +41-44-9084949
Fax: +41-44-9084950



KYOCERA Document Solutions Deutschland GmbH

Otto-Hahn-Strasse 12, 40670 Meerbusch,
Germany
Phone: +49-2159-9180
Fax: +49-2159-918100



KYOCERA Document Solutions Austria GmbH

Eduard-Kittenberger-Gasse 95, 1230 Vienna,
Austria
Phone: +43-1-863380
Fax: +43-1-86338-400



KYOCERA Document Solutions Nordic AB

Esbogatan 16B 164 75 Kista,
Sweden
Phone: +46-8-546-550-00
Fax: +46-8-546-550-10



KYOCERA Document Solutions Norge NUF

Postboks 150 Oppsal, 0619 Oslo,
Norway
Phone: +47-22-62-73-00
Fax: +47-22-62-72-00



KYOCERA Document Solutions Danmark A/S

Ejby Industrivej 60, DK-2600 Glostrup,
Denmark
Phone: +45-70223880
Fax: +45-45765850



KYOCERA Document Solutions Portugal Lda.

Rua do Centro Cultural, 41 (Alvalade) 1700-106 Lisboa,
Portugal
Phone: +351-21-843-6780
Fax: +351-21-849-3312



KYOCERA Document Solutions South Africa (Pty) Ltd.

49 Kyalami Boulevard,
Kyalami Business Park 1685 Midrand, South Africa
Phone: +27-11-540-2600
Fax: +27-11-466-3050



KYOCERA Document Solutions Russia LLC

Botanichesky pereulok 5, Moscow, 129090,
Russia
Phone: +7(495)741-0004
Fax: +7(495)741-0018



KYOCERA Document Solutions Middle East

Dubai Internet City, Bldg. 17,
Office 157 P.O. Box 500817, Dubai,
United Arab Emirates
Phone: +971-04-433-0412



KYOCERA Document Solutions Inc.

2-28, 1-chome, Tamatsukuri, Chuo-ku
Osaka 540-8585, Japan
Phone: +81-6-6764-3555
<http://www.kyoceradocumentsolutions.com>

