

- Rozdział 1 Wstęp
- Rozdział 2 Zasady bezpieczeństwa
- Rozdział 3 Instalacja oprogramowania
- Rozdział 4 Połączenie skanera z komputerem
- Rozdział 5 Umieszczanie dokumentów
- Rozdział 6 Skanowanie przy pomocy CaptureOnTouch
- Rozdział 7 Ustawianie sterownika skanera
- Rozdział 8 Skanowanie specjalne
- Rozdział 9 Okresowa konserwacja
- Rozdział 10 Wymiana części zamiennych
- Rozdział 11 Odinstalowywanie oprogramowania
- Rozdział 12 Rozwiązywanie problemów
- Rozdział 13 Dodatek

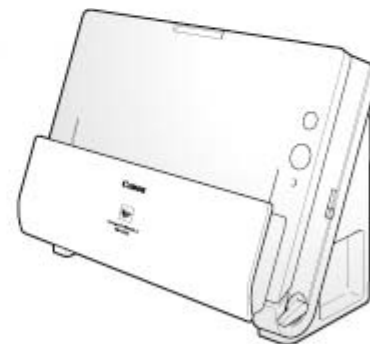

**imageFORMULA**  
**DR-C225**  
**DR-C225W**

## **Podręcznik użytkownika**



Przed rozpoczęciem pracy ze skanerem należy przeczytać niniejszy podręcznik.

Po przeczytaniu podręcznika należy go przechowywać w bezpiecznym miejscu do użycia w przyszłości.

# Rozdział 1 Wstęp

Dziękujemy za zakup Skanera dokumentów Canon imageFORMULA DR-C225/C225W.

Prosimy o uważne przeczytanie niniejszej instrukcji, a także instrukcji przedstawionych poniżej przed użyciem produktu. Dzięki temu można będzie w pełni zrozumieć funkcje tego skanera i korzystać z nich bardziej efektywnie. Po przeczytaniu podręcznika należy go przechowywać w bezpiecznym miejscu do użycia w przyszłości.

<b>Informacje o niniejszej instrukcji</b> .....	<b>2</b>
<b>Funkcje skanera</b> .....	<b>3</b>
<b>Nazwy i funkcje poszczególnych części</b> .....	<b>5</b>
<b>Przepisy</b> .....	<b>7</b>
<b>Znaki towarowe</b> .....	<b>8</b>

## Informacje o niniejszej instrukcji

### Instrukcje obsługi skanera

W skład dokumentacji niniejszego skanera wchodzi następujące podręczniki i instrukcje.

- Instrukcja instalacji  
Zawiera pełne i wszechstronne informacje na temat skanera.
- Podręcznik użytkownika (niniejsza instrukcja)  
Ta instrukcja zawiera pełne objaśnienie działania skanera. Jest ona dostępna na dodanym w komplecie dysku instalacyjnym w wersji elektronicznej.



Podręcznik użytkownika będzie dostępny w następującej lokalizacji w menu Start po zainstalowaniu oprogramowania z Dysku instalacyjnego.

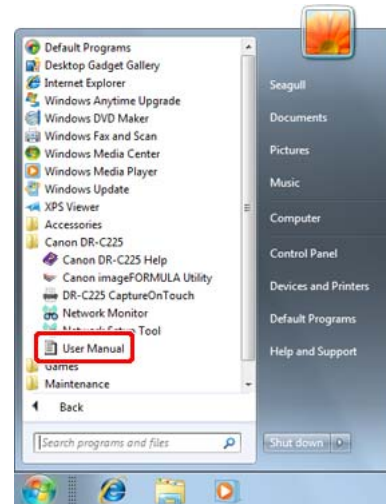

W systemie Windows 8.1/8 znajduje się on w następujących lokalizacjach.

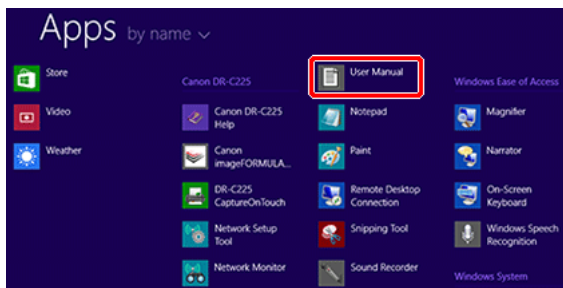

## Mac

Po zainstalowaniu oprogramowania z dysku instalacyjnego Podręcznik użytkownika będzie dostępny w następującej lokalizacji.

/Applications/DR-C225 User Manual.app

### Symbole użyte w niniejszym podręczniku

W niniejszym podręczniku użyto poniższych symboli w celu wyjaśnienia procedur, ograniczeń, środków ostrożności oraz operacji, które należy wykonać w celu zapewnienia bezpieczeństwa.

#### OSTRZEŻENIE

Oznacza, że niestosowanie się do ostrzeżenia może grozić śmiercią lub poważnymi obrażeniami ciała. W celu bezpiecznego korzystania z urządzenia należy zawsze zwracać uwagę na ostrzeżenia.

#### PRZESTROGA

Oznacza przestrożę dotyczącą czynności, których nieprawidłowe wykonanie może doprowadzić do obrażeń ciała lub szkód materialnych. W celu bezpiecznego korzystania z urządzenia należy zawsze zwracać uwagę na przestrogi.

#### WAŻNE

Oznacza wymagania i ograniczenia dotyczące obsługi. Należy dokładnie zapoznać się z tymi fragmentami podręcznika, aby zapewnić prawidłową obsługę urządzenia i uniknąć jego uszkodzenia.

#### UWAGA

Oznacza opis czynności lub zawiera dodatkowe objaśnienia dotyczące procedury. Zapoznanie się z uwagami jest bardzo zalecane.

## Funkcje skanera

Główne funkcje skanera dokumentów DR-C225/C225W zostały opisane poniżej.

- Kompaktowa konstrukcja  
Skaner ma niewielkie wymiary: 300 (szer.) x 339 (wys.) x 235 (głęb.) mm (11,81" (szer.) x 13,3" (wys.) x 9,25" (głęb.)) po otwarciu tacy podajnika dokumentów. Nowo zaprojektowany mechanizm podawania umożliwia oszczędność miejsca, ponieważ eliminuje konieczność pozostawiania miejsca na wyrzucony papier z przodu skanera.
- Szybki podajnik dokumentów  
Dokumenty można skanować z szybkością do 25 stron na minutę (dotyczy skanowania dokumentów jedno- lub dwustronnych o formacie A4 z rozdzielczością 200 dpi).
- Dwie ścieżki wyrzucania umożliwiające skanowanie różnych dokumentów  
Przy użyciu ścieżki z zaginaniem można skanować papier o standardowej grubości. Przy użyciu ścieżki prostej można skanować karty i inne grube dokumenty.
- Wysoka jakość obrazu  
Skaner wyposażony jest w czujnik o rozdzielczości optycznej 600 dpi umożliwiający skanowanie dokumentów oraz zapis obrazów wysokiej jakości.
- Interfejs USB 2.0  
Skaner obsługuje standard Hi-Speed USB 2.0.

- Skanowanie w kolorze i w skali szarości  
Możliwe jest skanowanie dokumentów w 24-bitowej skali kolorów lub w 256-poziomowej skali szarości.
- Liczne tryby skanowania  
Skaner umożliwia następujące tryby skanowania w zależności od typu dokumentu:
  - Skanowanie jednostronne i dwustronne (z funkcją pomijania pustej strony)
  - Podawanie ciągle lub pojedynczych arkuszy
- Skanowanie wizytówek  
Umożliwia skanowanie wizytówek i dowodów osobistych.
- Wykrywanie formatu papieru  
Skaner automatycznie wykrywa rozmiar skanowanego dokumentu i usuwa niepotrzebną pustą przestrzeń wokół obrazu podczas zapisywania, nawet przy zapisie dokumentów o nieregularnych rozmiarach.
- Automatyczne rozpoznanie koloru  
Skaner wykrywa automatycznie, czy dokument jest kolorowy, w skali szarości czy czarno-biały i zapisuje obraz w odpowiedni sposób.
- Pełny tryb automatyczny  
Pełny tryb automatyczny jest udostępniany w programie CaptureOnTouch i sterowniku skanera. Umożliwia on skanowanie przy użyciu automatycznie określonych warunków. Warunki skanowania, takie jak tryb koloru i rozmiar strony są ustawiane automatycznie na podstawie skanowanego dokumentu.
- Automatyczne wykrywanie rozdzielczości  
Po włączeniu tej funkcji w ustawieniach programu CaptureOnTouch lub sterownika skanera wykrywa ona zawartość dokumentu i automatycznie określa rozdzielczość skanowania.
- Skanowanie formatu folio  
Możliwe jest skanowanie złożonych dokumentów. Skaner skanuje obydwie strony, po czym łączy zeskanowane obrazy w jeden.
- Korekcja przekosu  
Skaner wyrównuje zeskanowane obrazy, gdy wykryje, że dokument był przekrzywiony w podajniku.
- Ultradźwiękowe wykrywanie podwójnego pobrania kartek  
Do wykrywania podwójnie pobranych kartek oraz do rozpoznania przestrzeni pomiędzy arkuszami używane są fale ultradźwiękowe. Skanowanie zostaje wstrzymane po wykryciu podwójnego pobrania kartek.
- Tryby poprawiania czytelności tekstu  
Skaner ma dwa tryby poprawiania czytelności tekstu: Zaawansowany tryb poprawiania czytelności tekstu (tylko w systemie Windows) służący do poprawiania czytelności dokumentów na ciemnym lub niejednorodnym tle oraz Zaawansowany tryb poprawiania czytelności tekstu II do poprawiania czytelności dokumentów, na których zarówno tekst, jak i tło są jasne.  
Dostępność tych trybów zależy od typu dokumentu.
- Odrzucanie kolorów  
Skaner ma funkcję odrzucania kolorów umożliwiającą wybór koloru, który zostanie pominięty na zeskanowanym obrazie podczas skanowania w trybie czarno-białym lub w skali szarości.
- Funkcja pomijania pustych stron  
Skaner ma funkcję pomijania pustych stron umożliwiającą skanowanie dokumentów bez konieczności zapisywania obrazów pustych stron, bez względu na to, czy dokumenty są jednostronne, czy dwustronne. Skanowane są obie strony, ale pomija się zapisywanie obrazów uznanych za puste strony.
- Funkcja skanowania wstępnego  
Skaner ma funkcję skanowania wstępnego umożliwiającą regulację ustawień kontrastu i jasności na podglądzie, a następnie przesłanie dostosowanego obrazu do oprogramowania, bez konieczności ponownego skanowania dokumentu.
- Funkcja wzmacniania znaków i wierszy  
Jeżeli znaki i wiersze na zeskanowanych obrazach nie są wyraźnie widoczne, za pomocą tej funkcji można dostosować ich grubość.
- CaptureOnTouch  
Dostarczane z urządzeniem oprogramowanie CaptureOnTouch umożliwia zdefiniowanie procedur skanowania określonych dokumentów i aplikacji, co zapewnia niezwykle łatwy, bezpośredni dostęp do zadań skanowania.
- Skrót skanowania  
Program CaptureOnTouch umożliwia zdefiniowanie często używanych kombinacji trybów skanowania i metod przetwarzania pliku wyjściowego, jak np. [Scanning shortcut] [Skrót skanowania] dla szybkiego dostępu. Do każdej opcji [Scanning shortcut] [Skrót skanowania] można przypisać przycisk Start.

- **Auto Start**  
Skaner ma funkcję automatycznego włączania umożliwiającą automatyczne rozpoczęcie skanowania po wykryciu włożenia dokumentu do podajnika.
- **Tryb uśpienia**  
Skaner oszczędza energię, wchodząc w tryb uśpienia, gdy nie skanuje dokumentów.

#### DR-C225W

- **Łączność Wi-Fi**  
Możesz obsługiwać skaner i ładować dokumenty przy użyciu komputera PC lub innego urządzenia z połączeniem bezprzewodowym.  
Za pomocą funkcji Wi-Fi możesz obsługiwać operacje skanowania i ładowania dokumentów do komputera PC lub innego urządzenia dzięki łączności bezprzewodowej.



#### UWAGA

- **W zależności od oprogramowania dołączonego do skanera, niektóre z powyższych funkcji mogą być niedostępne.**
- **W oprogramowaniu skaner oznaczony jest jako „DR-C225”.**

## Nazwy i funkcje poszczególnych części

W tej części opisano nazwy części urządzenia i ich funkcje. Część tę należy przeczytać przed obsługiwaniem skanera, aby zapoznać się z jego częściami.

### ■Widok z przodu

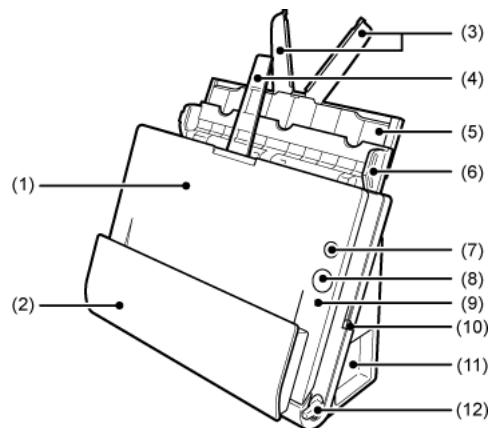

- (1) Część przednia  
Należy ją otworzyć, aby usunąć papier zablokowany w skanerze, wyczyścić wnętrze skanera lub wymienić rolki.
- (2) Kieszon wyrzucania dokumentów  
Tutaj wyrzucane są skanowane dokumenty.
- (3) Płytki przedłużające podajnik  
Należy je wyciągnąć podczas ładowania długich dokumentów.
- (4) Wspornik wyrzucania dokumentów  
Należy go otworzyć podczas ładowania długich dokumentów.
- (5) Wspornik podawania dokumentów  
Należy go wyciągnąć w celu podparcia załadowanych dokumentów.
- (6) Taca podajnika dokumentów  
Należy ją otworzyć podczas ładowania dokumentów do skanowania.
- (7) Przycisk zasilania  
Służy do WŁĄCZANIA i WYŁĄCZANIA skanera.

- (8) **Przycisk Start**  
Powoduje rozpoczęcie skanowania dokumentu załadowanego na tacy podajnika dokumentów.
- (9) **Wskaźnik wyboru sposobu podawania**  
Wskazuje aktualny sposób podawania dokumentów zgodnie z położeniem dźwigni wyboru podawania dokumentów.

Położenie dźwigni	Kolor wskaźnika
Górne (Podawanie w trybie automatycznym)	Pomarańczowy
Dolne (podawanie standardowe)	Czarne

- (10) **Dźwignia wyboru trybu podawania**  
Służy do zmiany sposobu podawania dokumentów.
- (11) **Złącza**  
Dostępne są złącza do podłączania zasilacza i kabla USB.
- (12) **Dźwignia wyboru sposobu wyrzucania**  
Dźwignia ta służy do zmiany sposobu wyrzucania dokumentów.

## ■Złącza

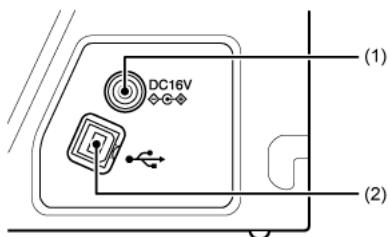

- (1) **Złącze zasilania**  
Do gniazda należy podłączyć zasilacz sieciowy dostarczony z urządzeniem.
- (2) **Złącze USB**  
Do gniazda należy podłączyć kabel USB dostarczony z urządzeniem.

## ■Widok z tyłu

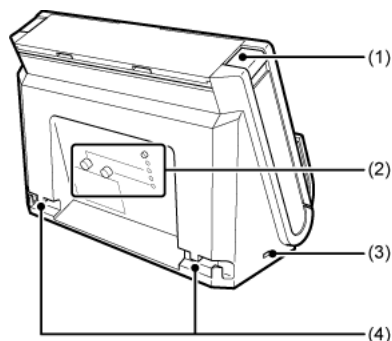

- (1) **Przycisk otwierania**  
Przycisk ten służy do otwierania części przedniej.
- (2) **Umiejscowienie ustawień funkcji Wi-Fi (tylko DR-C225W)**  
Służy do ustawiania i potwierdzania połączenia bezprzewodowego przy użyciu funkcji Wi-Fi.
- (3) **Port zabezpieczenia typu Kensington**  
Umożliwia przymocowanie linki lub podobnych zabezpieczeń antykradzieżowych.
- (4) **Rowki na kable**  
Służą do przymocowania kabla USB i kabla zasilania z tyłu skanera. Należy ich użyć w celu poprowadzenia kabli po stronie przeciwnej niż złącza.

# Przepisy

## PRZEPISY FCC (w Ameryce Północnej)

Skaner dokumentów, model M111231/M111241

Urządzenie to spełnia warunki ujęte w części 15 przepisów FCC oraz wymagania licencji Industry Canada z wyłączeniem standardów RSS. Działanie urządzenia podlega następującym dwóm warunkom: (1) Urządzenie nie może wywoływać zakłóceń oraz (2) urządzenie musi akceptować wszelkie zakłócenia, łącznie z zakłóceniami, które mogą powodować niepożądane działanie tego urządzenia.

Le présent appareil est conforme aux la partie 15 des règles de la FCC et CNR d'Industrie Canada applicables aux appareils radio exempts de licence. L'exploitation est autorisée aux deux conditions suivantes : (1) l'appareil ne doit pas produire de brouillage, et (2) l'utilisateur de l'appareil doit accepter tout brouillage radioélectrique subi, même si le brouillage est susceptible d'en compromettre le fonctionnement.

**Uwaga:** Niniejsze urządzenie zostało przetestowane pod względem spełniania założeń limitów dla urządzeń cyfrowych klasy B, zgodnych z częścią 15 przepisów FCC. Limity te służą zapewnieniu odpowiedniej ochrony przed zakłóceniami w budynkach mieszkalnych. Niniejsze urządzenie wytwarza, wykorzystuje i może wypromieniowywać fale o częstotliwości radiowej oraz, jeśli nie zostanie zainstalowane poprawnie lub jest użytkowane niezgodnie z instrukcją producenta, może powodować zakłócenia w łączności radiowej. Nie ma jednak gwarancji, że wymienione wyżej zakłócenia nie wystąpią w konkretnej instalacji. Jeśli urządzenie powoduje zakłócenia w odbiorze radiowym lub telewizyjnym, co można stwierdzić, wyłączając je i włączając, użytkownik powinien spróbować im zapobiec przy użyciu jednego lub kilku z poniższych sposobów:

- zmieniając kierunek ustawienia lub miejsce ustawienia anteny odbiorczej;
- zwiększając odległość między urządzeniem a odbiornikiem;
- podłączając urządzenie do gniazdka w obwodzie innym niż ten, do którego dołączony jest odbiornik;
- prosząc o pomoc sprzedawcę lub doświadczonego technika radiowo-telewizyjnego.
- Zgodnie z limitami klasy B w podrozdziale B rozdziału 15 przepisów FCC wymaga używania ekranowanego przewodu.

Nie wolno przeprowadzać żadnych zmian ani modyfikacji urządzenia z wyjątkiem przypadków wyszczególnionych w instrukcji. Wszelkie zmiany i modyfikacje niniejszego urządzenia mogą spowodować unieważnienie upoważnienia użytkownika do użytkowania urządzenia.

Canon U.S.A. Inc.

One Canon Park, Melville, NY 11747, USA

Nr tel. (800) 652 2666

## Międzynarodowy program ENERGY STAR® dotyczący urządzeń biurowych



Jako partner programu ENERGY STAR® firma CANON ELECTRONICS INC. ustaliła, że niniejsze urządzenie spełnia wymogi programu ENERGY STAR® w zakresie wydajności energetycznej.

Międzynarodowy program ENERGY STAR® dotyczący urządzeń biurowych to program propagujący oszczędność energii przy stosowaniu komputerów i innych urządzeń biurowych. Program wspiera rozwój i rozpowszechnianie produktów wyposażonych w funkcje efektywnie redukujące zużycie energii elektrycznej. Program ma charakter otwarty i mogą w nim dobrowolnie uczestniczyć właściciele firm. Programem objęte są produkty biurowe, takie jak komputery, monitory, drukarki, faksy, kopiarki i skanery. Standardy i logo są ujednolicone dla wszystkich krajów uczestniczących w programie. Ten model nie udostępnia ustawień zarządzania zasilaniem.

## Tylko Unia Europejska (i EOG).



Ten symbol oznacza, że zgodnie z Dyrektywą WEEE (2002/96/WE) i przepisami krajowymi nie należy wyrzucać tego produktu razem z odpadami gospodarstwa domowego. Produkt ten należy przekazać do punktu zbiórki, np. na wymianę podczas zakupu nowego, podobnego produktu lub do autoryzowanego punktu recyklingu zużytego sprzętu elektrycznego i elektronicznego. Nieodpowiednie postępowanie z tego typu odpadami może mieć negatywny wpływ na środowisko naturalne i ludzkie zdrowie ze względu na potencjalnie niebezpieczne substancje stosowane powszechnie w urządzeniach elektrycznych i elektronicznych. Współpraca użytkownika w odniesieniu do prawidłowej utylizacji tego produktu przyczyni się natomiast do efektywnego wykorzystania zasobów naturalnych. Więcej informacji o miejscach, w których można zostawić zużyty sprzęt do recyklingu, można uzyskać, kontaktując się z lokalnym urzędem miasta, urzędem ds. odpadów, zatwierdzoną organizacją zajmującą się zbiórką odpadów zgodnie z dyrektywą WEEE lub służbą oczyszczania obsługującą dane gospodarstwo domowe. Więcej informacji dotyczących zbiórki i recyklingu produktów zgodnie z dyrektywą WEEE można uzyskać pod adresem [www.canon-europe.com/environment](http://www.canon-europe.com/environment). (EOG: Norwegia, Islandia i Liechtenstein)

## Für EMVG

Dieses Produkt ist zum Gebrauch im Wohnbereich, Geschäfts-und Gewerbebereich sowie in Kleinbetrieben vorgesehen.

## Nazwy modeli

Następujące nazwy mogą być podawane w przepisach bezpieczeństwa w każdym obszarze sprzedaży skanera dokumentów.

DR-C225W: model M111231

DR-C225: model M111241

## Zastrzeżenia

Informacje zawarte w niniejszym dokumencie mogą ulec zmianie bez powiadomienia.

CANON ELECTRONICS INC. NIE UDZIELA W ODNIESIENIU DO TEGO MATERIAŁU JAKICHKOLWIEK INNYCH NIŻ OKREŚLONE TUTAJ GWARANCJI I RĘKOJMI, CZY TO WYRAŻNYCH, CZY DOROZUMIANYCH, W TYM MIĘDZY INNYMI DOROZUMIANYCH GWARANCJI PRZYDATNOŚCI HANDLOWEJ I DO OKREŚLONYCH CELÓW ORAZ NIENARUSZANIA PRAW. CANON ELECTRONICS INC. NIE PONOSI ODPOWIEDZIALNOŚCI ZA JAKIEKOLWIEK SZKODY BEZPOŚREDNIE, PRZYPADKOWE ANI WYNIKOWE, A TAKŻE ZA STRATY I WYDATKI WYNIKAJĄCE Z UŻYCIA NINIEJSZEGO MATERIAŁU.

CANON ELECTRONICS INC. NIE PONOSI ODPOWIEDZIALNOŚCI ZA PRZECHOWYWANIE I TRAKTOWANIE DOKUMENTÓW ZESKANOWANYCH PRZY UŻYCIU TEGO PRODUKTU, A TAKŻE PRZECHOWYWANIE I TRAKTOWANIE WYNIKOWYCH ZESKANOWANYCH DANYCH.

JĘŻELI KLIENT ZAMIERZA USUNĄĆ ORYGINAŁY ZESKANOWANYCH DOKUMENTÓW, PONOSI ODPOWIEDZIALNOŚĆ ZA SPRAWDZENIE ZESKANOWANYCH OBRAZÓW ORAZ STANU DANYCH.

MAKSYMALNA ODPOWIEDZIALNOŚĆ CANON ELECTRONICS INC. NA MOCY NINIEJSZEJ GWARANCJI JEST OGRANICZONA DO CENY ZAKUPU PRODUKTU OBJĘTEGO GWARANCJĄ.

## Znaki towarowe

- Canon i logotyp Canon są zarejestrowanymi znakami towarowymi Canon Inc. na terenie Stanów Zjednoczonych i mogą być również znakami towarowymi lub zarejestrowanymi znakami towarowymi w innych krajach.
- imageFORMULA jest znakiem towarowym CANON ELECTRONICS INC.
- Microsoft, Windows, Windows Vista, PowerPoint i SharePoint są zarejestrowanymi znakami towarowymi lub znakami towarowymi firmy Microsoft Corporation na terenie Stanów Zjednoczonych i w innych krajach.
- Zrzuty ekranowe produktów firmy Microsoft zostały przedrukowane za zgodą Microsoft Corporation.
- ENERGY STAR® jest zarejestrowanym znakiem towarowym Agencji Ochrony Środowiska USA (United States Environmental Protection Agency).
- OS X jest zarejestrowanym znakiem towarowym Apple Inc. w USA i innych krajach.
- Copyright © 1995-2011 Nuance Communications, Inc. Wszelkie prawa zastrzeżone. Nuance, eCopy, OmniPage i PaperPort są znakami towarowymi lub zarejestrowanymi znakami towarowymi firmy Nuance Communications, Inc. lub jej podmiotów stowarzyszonych na terenie Stanów Zjednoczonych i innych krajów.
- ISIS jest znakiem towarowym EMC Corporation na terenie Stanów Zjednoczonych.
- Google i Google Drive są znakami towarowymi Google Inc.
- Dropbox jest znakiem towarowym lub zarejestrowanym znakiem towarowym Dropbox, Inc. w USA.
- SugarSync jest znakiem towarowym SugarSync, Inc.
- Wi-Fi jest zastrzeżonym znakiem towarowym Wi-Fi Alliance.
- Inne produkty oraz inne nazwy firmowe wymienione w tym dokumencie mogą być znakami towarowymi ich właścicieli. Symbole TM i © nie są jednak używane w tym dokumencie.





## **Prawa autorskie**

Copyright 2014 by CANON ELECTRONICS INC. Wszelkie prawa zastrzeżone.

Żadna część niniejszej publikacji nie może być powielana ani przekazywana w jakiegokolwiek formie oraz przy użyciu jakichkolwiek środków elektronicznych lub mechanicznych, w tym kopiowania i nagrywania, ani też przy użyciu jakichkolwiek systemów przechowywania lub pobierania informacji bez uprzedniej pisemnej zgody CANON ELECTRONICS INC.

## Rozdział 2 Zasady bezpieczeństwa

W celu zapewnienia bezpiecznej pracy skanera należy przeczytać ostrzeżenia i zasady bezpieczeństwa podane poniżej.

<b>Lokalizacja urządzenia</b> .....	<b>10</b>
<b>Zasilacz sieciowy</b> .....	<b>11</b>
<b>Przenoszenie skanera</b> .....	<b>11</b>
<b>Obsługa</b> .....	<b>12</b>
<b>Utylizacja</b> .....	<b>13</b>
<b>Oddawanie skanera do naprawy</b> .....	<b>13</b>

## Lokalizacja urządzenia

**Na wydajność skanera ma wpływ otoczenie, w jakim został on zainstalowany. Należy się upewnić, że miejsce instalacji skanera odpowiada następującym wymogom.**

- Wokół skanera należy pozostawić wolną przestrzeń umożliwiającą pracę, konserwację i wentylację.

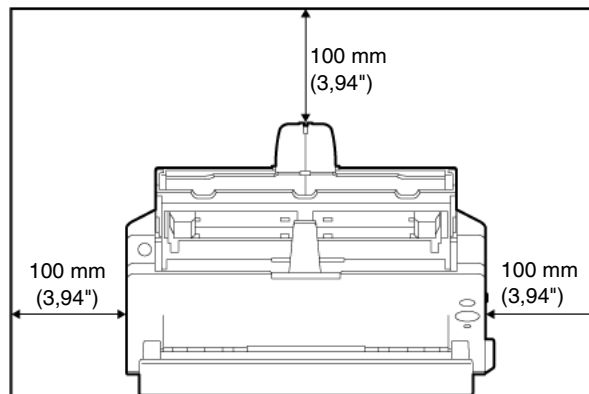

- Podczas skanowania przy użyciu ścieżki prostej należy zapewnić odpowiednią wolną przestrzeń z przodu skanera na dokumenty wyrzucane po skanowaniu.
- Nie należy ustawiać urządzenia w miejscu narażonym na bezpośrednie działanie światła słonecznego. Jeżeli nie można tego uniknąć, należy zaciągnąć zasłony, tak aby skaner znajdował się w cieniu.
- Należy unikać ustawiania urządzenia w pomieszczeniach silnie zakurzonych.
- Należy unikać miejsc ciepłych i wilgotnych, np. w pobliżu kranu, grzejnika wody lub nawilżacza. Należy również unikać miejsc, w których znajdują się mogą opary amoniaku. Należy unikać miejsc w pobliżu substancji lotnych lub łatwopalnych takich, jak alkohol lub rozcieńczalnik.
- Nie należy ustawiać urządzenia w miejscach narażonych na wibracje.

- Nie należy narażać skanera na nagłe zmiany temperatury. Jeżeli chłodne pomieszczenie, w którym znajduje się skaner, zostanie szybko ogrzane, wewnątrz urządzenia mogą powstać krople wody (kondensacja pary wodnej). Może to doprowadzić do znacznego pogorszenia jakości skanowania. W celu zapewnienia najlepszej jakości skanowania zalecane są następujące warunki:  
Temperatura pokojowa: od 10°C do 32,5°C (od 50°F do 90,5°F)  
Wilgotność: od 25% do 80% wilgotności względnej
- Nie należy ustawiać skanera w pobliżu urządzeń wytwarzających pole magnetyczne (np. głośniki, odbiorniki telewizyjne lub radiowe).

## Zasilacz sieciowy

- Urządzenie należy podłączać jedynie do gniazdka zasilania o zgodnym z wymogami napięciu znamionowym oraz częstotliwości sieciowej (120 V, 60 Hz lub 220–240 V, 50/60 Hz w zależności od regionu).
- Nie wolno włączać innych urządzeń do tego samego gniazdka, do którego podłączony jest skaner. Jeżeli używany jest przedłużacz, jego wartość znamionowa musi być zgodna z wymogami skanera.
- Nie wolno demontować lub modyfikować zasilacza sieciowego w żaden sposób, gdyż jest to niebezpieczne.
- Kabel zasilający może ulec uszkodzeniu, jeżeli jest często nadeptywany lub jeżeli umieszczone są na nim ciężkie przedmioty.
- Nie należy używać zwiniętego kabla.
- Nie wolno pociągać bezpośrednio za przewód zasilający. Rozłączając kabel zasilania, należy chwycić za wtyczkę i wyjąć ją z gniazdka.
- W otoczeniu wtyczki nie powinny znajdować się przedmioty, które mogłyby przeszkodzić w rozłączeniu kabla zasilania w nagłym wypadku.
- Należy używać wyłącznie zasilacza sieciowego dostarczonego ze skanerem. Nie należy używać zasilacza sieciowego dostarczonego ze skanerem do podłączenia innych produktów.
- Z pytaniami dotyczącymi zasilania urządzenia należy zwrócić się do autoryzowanego sprzedawcy produktów firmy Canon lub pracownika obsługi.

## Przenoszenie skanera

- W celu przeniesienia skanera należy go chwycić obiema rękami, tak aby go nie upuścić.
- Przed przenoszeniem skanera należy się upewnić, że kabel interfejsu i zasilacz sieciowy zostały odłączone. Przenoszenie skanera z podłączonymi przewodami może doprowadzić do uszkodzenia gniazdek i złączy.

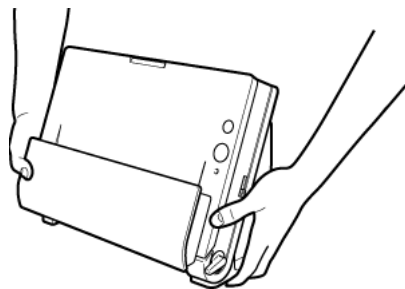

## Obsługa

---

### OSTRZEŻENIE

**Podczas obsługi skanera należy zawsze pamiętać o następujących środkach ostrożności. Ich nieprzestrzeganie może doprowadzić do pożaru lub porażenia prądem.**

- W pobliżu skanera nie wolno umieszczać alkoholi, benzenu, rozcieńczalnika lub innych substancji łatwopalnych.
- Nie wolno przecinać, uszkodzać ani modyfikować przewodu zasilającego. Nie należy umieszczać na kablu zasilania ciężkich przedmiotów ani go pociągać i nadmiernie zaginać.
- Kabla zasilania nie należy podłączać mokrymi dłońmi.
- Nie należy podłączać skanera do wielogniazdowej listwy zasilającej.
- Nie należy związać lub skręcać kabla zasilania, gdyż może to doprowadzić do pożaru lub porażenia prądem. Podłączając kabel, należy się upewnić, że wtyczka jest całkowicie i pewnie umieszczona w gnieździe zasilania.
- Dodany w komplecie kabel zasilania jest przeznaczony do użytku tylko z tym skanerem. Nie należy go używać z innymi urządzeniami elektronicznymi. Ze skanerem nie należy też używać przewodów zasilania innych niż dodane w komplecie. Może to doprowadzić do pożaru lub porażenia prądem.
- Nie wolno demontować ani modyfikować skanera.
- Nie wolno demontować lub modyfikować zasilacza sieciowego w żaden sposób, gdyż jest to niebezpieczne.
- Nie należy rozpylać palnych produktów w pobliżu skanera.
- Przed czyszczeniem skanera należy nacisnąć przycisk zasilania, aby go WYŁĄCZYĆ, i odłączyć kabel od gniazdka zasilania.
- Skaner należy czyścić lekko wilgotną i mocno wykręconą szmatką. Nie wolno używać alkoholi, benzenu, rozcieńczalników lub żadnych innych substancji łatwopalnych.
- Jeżeli skaner wydaje podczas pracy nietypowe dźwięki, pojawia się dym, wysoka temperatura lub nietypowy zapach, a także gdy skaner nie działa prawidłowo lub pojawiają się inne zakłócenia w jego pracy, należy natychmiast nacisnąć przycisk zasilania, aby go WYŁĄCZYĆ, oraz odłączyć kabel od gniazdka zasilania. Następnie należy skontaktować się z autoryzowanym sprzedawcą produktów firmy Canon lub serwisem w celu dokonania przeglądu technicznego skanera.

- Skanera nie wolno upuszczać ani poddawać silnym wstrząsom i uderzeniom. W razie uszkodzenia skanera należy natychmiast nacisnąć przycisk zasilania, aby go WYŁĄCZYĆ, i odłączyć kabel z gniazdka zasilania. Następnie należy skontaktować się z autoryzowanym sprzedawcą produktów firmy Canon lub serwisem w celu dokonania przeglądu technicznego skanera.
- Przed przenoszeniem skanera należy nacisnąć przycisk zasilania, aby go WYŁĄCZYĆ, i odłączyć kabel z gniazdka zasilania.

### PRZESTROGA

- Nie należy ustawiać skanera na powierzchni niestabilnej, pochyłej lub narażonej na silne wibracje. Może to spowodować spadek skanera i obrażenia ciała lub uszkodzenie urządzenia.
- Nie należy umieszczać na skanerze niewielkich metalowych przedmiotów takich jak zszywki, spinacze lub biżuteria. Przedmioty te mogą wpaść do wnętrza skanera oraz spowodować pożar lub porażenie prądem. W razie wypadnięcia przedmiotów tego typu do skanera nacisnąć przycisk zasilania, aby go WYŁĄCZYĆ, i odłączyć kabel z gniazdka zasilania. Następnie należy skontaktować się z autoryzowanym sprzedawcą produktów firmy Canon lub serwisem w celu dokonania przeglądu technicznego skanera.
- Nie należy instalować skanera w pomieszczeniach wilgotnych lub zakurzonych. Może to doprowadzić do pożaru lub porażenia prądem.
- Nie należy umieszczać żadnych przedmiotów na skanerze. Przedmioty te mogą spaść, powodując uszkodzenia ciała.
- Urządzenie należy podłączać jedynie do gniazdka zasilania o zgodnym z wymogami napięciu znamionowym oraz częstotliwości sieciowej (120 V, 60 Hz lub 220–240 V, 50/60 Hz w zależności od regionu).
- Odłączając kabel zasilania od gniazda, należy pewnie trzymać za wtyczkę. Nie wolno ciągnąć bezpośrednio za kabel zasilania, gdyż może to doprowadzić do uszkodzenia lub odsłonięcia głównego przewodu kabla, powodując pożar lub porażenie prądem.
- Należy pozostawić wolną przestrzeń wokół kabla zasilającego, aby możliwe było jego szybkie odłączenie. W pobliżu kabla zasilającego nie należy ustawiać przedmiotów uniemożliwiających dostęp i jego odłączenie w nagłym wypadku.
- Nie wolno dopuszczać do wylania wody lub łatwopalnych substancji (alkoholi, rozcieńczalników, benzenu itp.) do wnętrza skanera, gdyż może to doprowadzić do pożaru lub porażenia prądem.

- Jeśli skaner nie będzie używany przez dłuższy czas, np. w nocy, należy nacisnąć przycisk zasilania, aby go WYŁĄCZYĆ. Jeżeli skaner nie będzie używany przez dłuższy czas, np. podczas dni wolnych od pracy, należy WYŁĄCZYĆ go przełącznikiem zasilania oraz odłączyć kabel od gniazdka zasilania.
- Nie należy nosić luźnych ubrań lub biżuterii podczas obsługi skanera, ponieważ mogą one zaczepić się w urządzeniu. Grozi to obrażeniami ciała. Szczególną ostrożność powinny zachować osoby noszące krawaty lub mające długie włosy. W razie uwięźnięcia jakiegokolwiek przedmiotu w skanerze należy natychmiast wyłączyć kabel zasilania, aby wstrzymać pracę urządzenia.
- Umieszczając papier w skanerze i usuwając zablokowany papier, należy zachować ostrożność. O krawędź kartki papieru można się skaleczyć.

## Utylizacja

---

---

Podczas utylizacji skanera należy zastosować się do lokalnych przepisów prawa lub skonsultować się ze sprzedawcą skanera.

## Oddawanie skanera do naprawy

---

---

Po zgłoszeniu wniosku o naprawę należy przesłać skaner pod wskazany adres. Do wysłania skanera należy użyć pudełka, w którym został zakupiony. Po umieszczeniu skanera w pudełku należy go solidnie zabezpieczyć materiałem opakowaniowym.

## Rozdział 3 Instalacja oprogramowania

W tej części omówiono procedurę instalacji oprogramowania przy użyciu dysku instalacyjnego (DVD) dodanego w komplecie z produktem.

Wymagania systemowe.....	14
Zawartość dysku instalacyjnego.....	15
Instalacja oprogramowania .....	17

## Wymagania systemowe

Do optymalnej pracy skanera zalecane są następujące wymagania systemowe.

- Komputer
  - Procesor: Intel Core 2 Duo 1,66 GHz lub szybszy **Windows**  
Intel Core i7 2,3 GHz lub szybszy **Mac**
  - Pamięć: 1 GB lub więcej **Windows**  
8 GB lub więcej **Mac**
  - Dysk twardy: 3 GB lub więcej dostępnego miejsca do zainstalowania całego oprogramowania
  - Interfejs USB: Hi-Speed USB 2.0
  - Monitor: Zalecana rozdzielczość 1024 x 768 (XGA) lub wyższa. **Windows**
  - Napęd optyczny: Napęd do odczytu dysków DVD.
- System operacyjny
  - Microsoft Windows XP Service Pack 3 lub nowszy
  - Microsoft Windows XP x64 Edition Service Pack 2 lub nowszy
  - Microsoft Windows Vista Service Pack 2 lub nowszy (wersja 32-bitowa i 64-bitowa)
  - Microsoft Windows 7 Service Pack 1 lub nowszy (wersja 32-bitowa i 64-bitowa)
  - Microsoft Windows 8 (wersje 32- i 64-bitowe)
  - Microsoft Windows 8,1 (wersje 32- i 64-bitowe)
  - OS X 10.7.5, OS X 10.8.5, OS X 10.9.1
- Inne wymagania
  - Oprogramowanie zgodne ze standardem ISIS lub TWAIN i z powyższymi systemami operacyjnymi.
  - .NET Framework 4.0 lub nowsza wersja **Windows**



### PRZESTROGA

- Należy korzystać ze standardowego interfejsu USB dostarczonego z komputerem. Nie gwarantuje się jednak normalnego działania urządzenia ze wszystkimi interfejsami USB, nawet jeżeli są one standardowym wyposażeniem komputera. W celu uzyskania szczegółowych informacji należy skonsultować się z lokalnym autoryzowanym sprzedawcą produktów firmy Canon.

- Jeżeli standardowym interfejsem USB komputera jest USB Full-Speed (równoważny USB 1.1), to szybkość skanowania jest mniejsza.
- Należy używać kabla USB dostarczonego ze skanerem.
- Jeżeli dane techniczne procesora, pamięci, karty interfejsu lub inne dane techniczne nie są zgodne z wymaganiami instalacyjnymi, szybkość skanowania i przesyłu danych może być znacznie obniżona.
- Nawet gdy komputer spełnia wszystkie wymogi techniczne, szybkość skanowania może się różnić w zależności od zastosowanych ustawień skanowania.
- Sterowniki dostarczone ze skanerem nie muszą funkcjonować ze wszystkimi programami zgodnymi ze standardem ISIS lub TWAIN. W celu uzyskania szczegółowych informacji należy skontaktować się ze sprzedawcą oprogramowania.



#### Uwagi dotyczące 64-bitowych systemów operacyjnych

- Sterownik skanera dodany do tego produktu obsługuje skanowanie tylko w aplikacjach 32-bitowych.
- Nawet w przypadku aplikacji 32-bitowych nie można zagwarantować działania ze wszystkimi aplikacjami zgodnymi ze standardami ISIS/TWAIN.
- Szybkość skanowania może się różnić w zależności od specyfikacji komputera.

#### Środki ostrożności przy korzystaniu z funkcji Wi-Fi (tylko DR-C225W)

- Do używania skanera z urządzeniami mobilnymi (smartfony, tablety etc.) wymagana jest aplikacja CaptureOnTouch Mobile. Szczegóły dotyczące nabycia i korzystania z tego oprogramowania można znaleźć na stronie pomocy technicznej Canon.

## Zawartość dysku instalacyjnego

### Zainstaluj z dostarczonego dysku instalacyjnego następujące oprogramowanie wymagane do pracy skanera.

- CaptureOnTouch  
Jest to narzędzie do skanowania przeznaczone specjalnie do tego produktu.
- Sterownik skanera  
Jest to sterownik przeznaczony do tego skanera.
- Narzędzie konfiguracji połączenia bezprzewodowego (tylko DR-C225W)  
Narzędzie to służy do ustawiania połączeń z komputerami przy użyciu funkcji Wi-Fi produktu.
- Monitor sieci (tylko DR-C225W)  
Narzędzie to obsługuje automatyczne połączenia ze skanerem w sieci. Podczas podłączania różnych urządzeń do skanera rozłączanie i ponownie podłączanie może odbywać się automatycznie.

### Oprogramowanie innych producentów

Na dysku instalacyjnym (DVD-ROM) dostarczonym z urządzeniem znajduje się także następujące oprogramowanie. Szczegółowe informacje na temat instalowania tych aplikacji można znaleźć w pliku Readme.txt.

- Presto! BizCard  
Oprogramowanie do zarządzania wizytówkami firmy NewSoft Technology Corp.  
\* Presto! BizCard jest zarejestrowanym znakiem towarowym NewSoft Technology Corp.
- OmniPage SE (tylko dla systemu Windows)  
Oprogramowanie do optycznego rozpoznawania tekstu (OCR) firmy Nuance Communications Inc. z obsługą wielu języków.
- PaperPort® (tylko dla systemu Windows)  
Oprogramowanie do zarządzania plikami firmy Nuance Communications Inc. ułatwiające przechowywanie, porządkowanie i wyszukiwanie dokumentów w formacie cyfrowym.
  - Aby uzyskać pomoc związaną z tym produktem, należy zainstalować wersję Professional. Instalacje na temat uzyskiwania wersji Professional można uzyskać pod następującym adresem:  
<http://www.nuance.com/partneroffer/canon>

- eCopy PDF Pro Office (tylko do systemu Windows)  
Oprogramowanie firmy Nuance Communications do tworzenia i edycji plików PDF.
- Presto! PageManager (tylko do systemu OS X)  
Oprogramowanie firmy NewSoft Technology Corp. do zarządzania zdjęciami i dokumentami. Aby je zainstalować, uruchom instalator PageManager/PM8Installer z dysku instalacyjnego.
- Evernote  
Wieloplatformowe oprogramowanie do zarządzania dokumentami firmy Evernote Corp.
  - Pliki wymagane do instalacji tego oprogramowania należy pobrać z Internetu. Szczegółowe informacje: „Instalacja oprogramowania” na s. 17.
  - Więcej informacji na temat tego oprogramowania można znaleźć pod adresem <http://www.evernote.com/about/intl/en/>

## PRZESTROGA

**Podczas skanowania przy użyciu oprogramowania innych producentów należy skonfigurować warunki skanowania przy użyciu sterownika tego skanera. Szczegółowe informacje dotyczące otwierania sterownika skanera można znaleźć w instrukcjach obsługi dodanych do każdej z aplikacji.**

## Oprogramowanie do usług chmurowych

W przypadku niektórych programów innych producentów do korzystania z ich funkcji wymagane jest konto w usłudze chmurowej.

Oprogramowanie	Używana usługa chmurowa
Dodatek CaptureOnTouch do usługi Google Drive	Google Drive
Evernote	Evernote
Dodatek CaptureOnTouch do usługi Evernote	Evernote
Dodatek CaptureOnTouch do usługi Dropbox	Dropbox
Dodatek CaptureOnTouch do usługi SugarSync	SugarSync
Dodatek CaptureOnTouch do usługi Microsoft OneDrive	Microsoft OneDrive

Podczas zakładania konta należy wyrazić zgodę na warunki świadczenia usługi. Szczegółowe informacje można uzyskać w witrynie internetowej usługodawcy.

Zwykła instalacja powyższego oprogramowania nie wymaga konta.



## Instalacja oprogramowania

→ Windows

→ Mac

Windows



### WAŻNE

Oprogramowanie należy zainstalować przed połączeniem skanera z komputerem.

- Zaloguj się w systemie Windows jako administrator.
- Przed instalacją tego oprogramowania zamknij wszystkie pozostałe aplikacje.

#### 1 Włóż dysk instalacyjny do napędu komputera.

Po włożeniu dysku do napędu uruchomi się automatycznie menu instalacji. (Jeżeli menu nie włączy się, uruchom plik setup.exe z dysku).

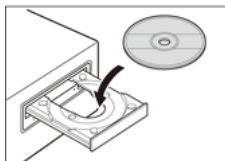

W systemie Windows 8.1/8/7/Vista

Jeżeli pojawi się ekran [User Account Control] [Kontrola konta użytkownika], kliknij przycisk [Yes] [Tak] lub [Allow] [Zezwól].

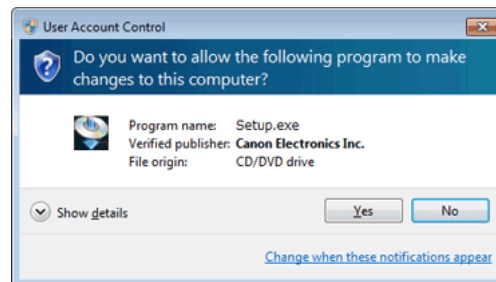

#### 2 Kliknij przycisk [Typical Installation] [Instalacja standardowa].



#### Instalacja oprogramowania innych producentów

Po wybraniu opcji [Custom Installation] [Instalacja niestandardowa] można wybrać do zainstalowania oprogramowanie innych producentów.



## UWAGA

- Po wybraniu programu Evernote uruchomi się przeglądarka internetowa i pojawi się strona internetowa, z której można pobrać to oprogramowanie podczas instalacji. Pobierz i zainstaluj to oprogramowanie zgodnie z instrukcjami zamieszczonymi na stronie internetowej. Do instalacji programu Evernote jest potrzebne połączenie z Internetem.
- Aby zainstalować ponownie określony program, który został uprzednio usunięty, wybierz [Custom Installation] [Instalacja niestandardowa], a następnie wybierz odpowiedni program.

3 Kliknij przycisk [Install] [Instaluj].

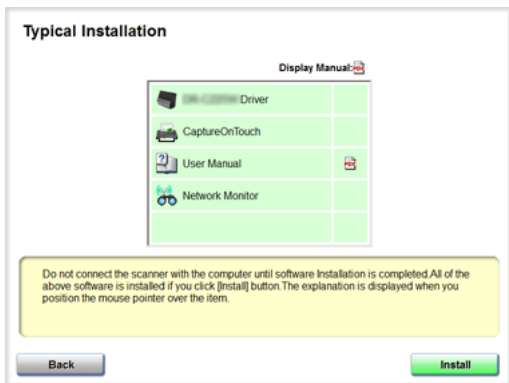

4 Aby ukończyć instalację, postępuj zgodnie ze wskazówkami wyświetlanymi na ekranie.

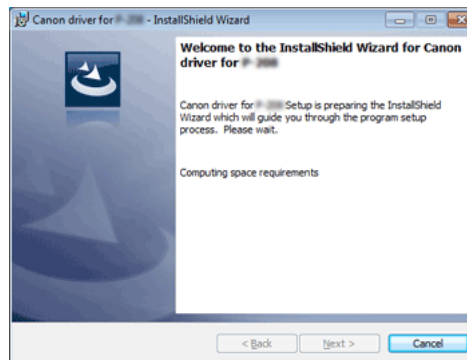

## UWAGA

Instalacja funkcji EMC Cloud Capture

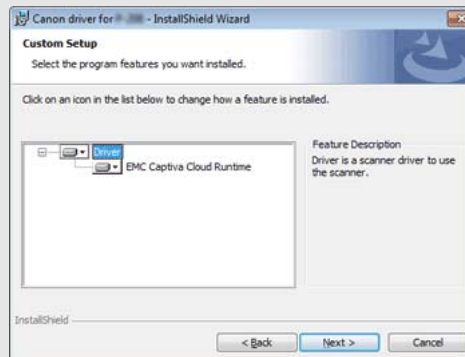

Oprogramowanie EMC Captiva Cloud Runtime umożliwia korzystanie z aplikacji internetowych.

Funkcję tę należy włączyć, jeżeli jest obsługiwana przez aplikację. Należy zainstalować ją tylko wtedy, gdy korzysta się z obsługiwanych aplikacji.

- 5 Kliknij [Exit] [Zakończ], aby zakończyć instalację oprogramowania.



## Mac



### WAŻNE

Oprogramowanie należy zainstalować przed połączeniem skanera z komputerem.

- **Przed instalacją tego oprogramowania zamknij wszystkie pozostałe aplikacje.**

- 1 Włóż dysk instalacyjny do napędu komputera.

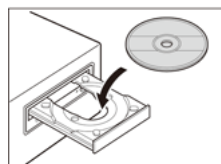

- 2 Kliknij ikonę [DR-C225 Installer] [Instalator DR-C225].

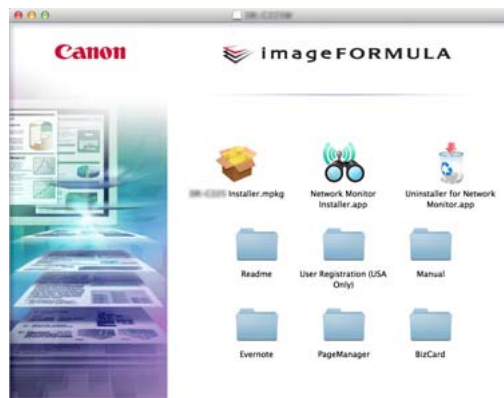

### UWAGA

- W systemie Windows 8.1/8, w zależności od środowiska systemowego, przeglądarka internetowa może podczas instalacji uruchomić się w trybie pełnoekranowym. W takim przypadku zaczekaj na zakończenie przetwarzania, a następnie powróć do pulpitu i kontynuuj proces instalacji.
- Po ukończeniu instalacji narzędzia konfiguracji połączenia bezprzewodowego DR-C225W pojawi się komunikat „Do you want to set up the wireless connection now to use the scanner over your wireless LAN?” (Czy chcesz ustawić teraz połączenie bezprzewodowe, aby móc korzystać ze skanera przez swoją sieć bezprzewodową LAN?). Wybierz [Set up now] [Ustaw teraz], aby uruchomić narzędzie konfiguracji połączenia bezprzewodowego i włączyć połączenie bezprzewodowe w trybie Stacji. Informacje dotyczące konfiguracji połączenia bezprzewodowego znajdziesz w „Podręczniku połączenia Wi-Fi”.

### Instalacja oprogramowania innych producentów

Jeżeli zamiast wybierania ikony [DR-C225 Installer] [Instalator DR-C225] otworzysz folder zawierający oprogramowanie, możesz wybrać do zainstalowania aplikacje innych producentów.



#### UWAGA

Po wybraniu programu Evernote uruchomi się przeglądarka internetowa i pojawi się strona internetowa, z której można pobrać to oprogramowanie podczas instalacji. Pobierz i zainstaluj to oprogramowanie zgodnie z instrukcjami zamieszczonymi na stronie internetowej.

Do instalacji programu Evernote jest potrzebne połączenie z Internetem.

- 3 Aby ukończyć instalację, postępuj zgodnie ze wskazówkami wyświetlanymi na ekranie.



- 4 Kiedy instalacja zostanie zakończona, wyloguj się.



#### UWAGA

Ab korzystać ze skanera przy użyciu połączenia bezprzewodowego, kliknij dwa razy na [Network Monitor Installer.app] w kroku 2 powyższej procedury i postępuj zgodnie z instrukcjami na ekranie, aby zainstalować oprogramowanie (Narzędzia konfiguracji połączenia bezprzewodowego oraz Monitor sieciowy). Po instalacji musisz ponownie uruchomić komputer. Po ponownym uruchomieniu komputera postępuj zgodnie z instrukcjami w „Podręczniku połączenia Wi-Fi” (zawartym na Dysku instalacyjnym), aby skonfigurować ustawienia bezprzewodowe.

## Rozdział 4 Połączenie skanera z komputerem

Podłącz skaner do komputera i gniazdka zasilania.

Połączenie skanera z komputerem ..... 21

Włączanie zasilania ..... 22

## Połączenie skanera z komputerem

Skaner należy podłączyć do komputera i do źródła zasilania.

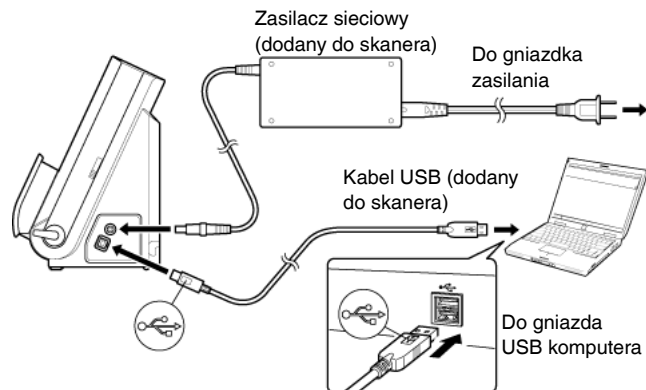

### WAŻNE

- Nie należy podłączać skanera do komputera przed zainstalowaniem oprogramowania.
- Przed połączeniem skanera z komputerem należy sprawdzić, czy zasilanie skanera jest WYŁĄCZONE. Jeżeli zasilanie jest WŁĄCZONE, należy je WYŁĄCZYĆ.



## UWAGA

Kable można przymocować z tyłu skanera. Należy przy tym pozostawić odpowiednio dużo luzu, aby zmniejszyć napięcie złącza.

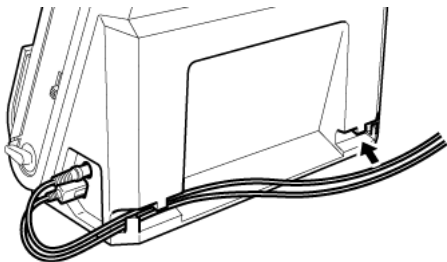

## Włączanie zasilania

Skaner można włączać i wyłączać przyciskiem zasilania znajdującym się z przodu skanera.

- 1 Sprawdź, czy skaner i komputer zostały prawidłowo połączone.
- 2 Naciśnij przycisk zasilania.

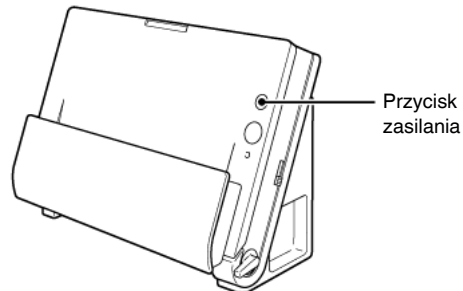

Po WŁĄCZENIU zasilania przycisk zasilania świeci na niebiesko.

## UWAGA

### Windows

Kiedy skaner zostanie włączony po raz pierwszy, na pasku zadań systemu Windows pojawia się komunikat podobny do pokazanego poniżej. Po chwili zakończy się automatyczne rozpoznawanie skanera i skaner będzie gotowy do użytku.

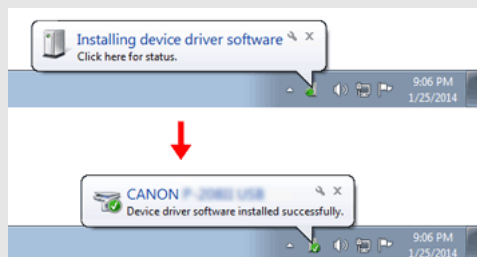



Kiedy skaner jest poprawnie podłączony do komputera, na pasku zadań pojawia się ikona  (CaptureOnTouch).

### Windows



### Mac



Jeżeli ikona paska zadań wygląda tak:  lub tak: , skaner nie jest poprawnie podłączony do komputera. Sprawdź stan zasilania i kabla USB.

## Wyłączanie zasilania

Naciśnij i przytrzymaj przycisk zasilania, aż wskaźnik się wyłączy.

## WAŻNE

- Po wyłączeniu skanera należy odczekać co najmniej 10 sekund przed jego ponownym włączeniem.
- Jeżeli skaner nie będzie używany przed dłuższy czas, należy wyłączyć kabel zasilania z gniazda zasilania ze względów bezpieczeństwa.

## UWAGA

Ustawienie automatycznego wyłączenia skanera jest włączone domyślnie, w związku z czym skaner wyłącza się automatycznie po 4 godzinach bezczynności.

Aby uzyskać informacje na temat wyłączenia tego ustawienia, patrz „Ustawienie automatycznego wyłączenia” na s. 97.

## Rozdział 5 Umieszczanie dokumentów

W tej części opisano, jak załadować dokument przeznaczony do skanowania.

<b>Dokumenty .....</b>	<b>24</b>
<b>Przełączanie metody podawania i wyrzucania .....</b>	<b>26</b>
<b>Umieszczanie dokumentów do podawania standardowego.....</b>	<b>26</b>
<b>Umieszczanie dokumentów do podawania w trybie automatycznym.....</b>	<b>29</b>
<b>Umieszczanie kart w podajniku.....</b>	<b>31</b>
<b>Umieszczanie złożonych dokumentów.....</b>	<b>32</b>
<b>Skanowanie w trybie długich dokumentów .....</b>	<b>34</b>

## Dokumenty

**Skaner służy do skanowania dokumentów w różnych formatach od wizytówek po Legal/A4. Poniżej przedstawiono rozmiary dokumentów, które można skanować przy pomocy skanera.**

Papier zwykły

Rozmiar

Szerokość: Od 50,8 mm do 216 mm (od 2" do 8,5")

Długość: Od 53,9 mm do 356 mm (od 2,12" do 14")\*

Gramatura papieru

Ścieżka z zaginaniem: Od 52 do 128 g/m<sup>2</sup> (od 14 do 34 lb bond)  
Od 0,06 do 0,15 mm (0,0024" to 0,0059")

Prosta ścieżka: Od 40 do 209 g/m<sup>2</sup> (od 11 do 58 lb bond)  
Od 0,05 do 0,25 mm (od 0,002" do 0,0098")

\* Ustawienie skanera w trybie długich dokumentów umożliwia skanowanie dokumentów o długości do 3000 mm (118,1"). Szczegółowe informacje o trybie długich dokumentów zawiera rozdział „Skanowanie w trybie długich dokumentów” na s. 34.





## WAŻNE

Dokument musi spełniać następujące warunki, aby możliwe było jego skanowanie:

- Podczas skanowania większej liczby dokumentów o różnych formatach należy je umieścić tak, aby przykrywały całą szerokość rolek podajnika.

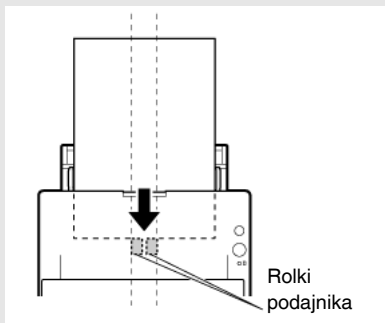

- Zalecane jest pojedyncze podawanie arkuszy dokumentów dłuższych niż 356 mm (14").
- Skanowanie dokumentów, na których tusz nie wysechł, może spowodować problemy w pracy skanera. Przed skanowaniem należy się upewnić, że tusz na dokumentach jest suchy.
- Skanowanie dokumentów zapisanych ołówkiem lub podobnymi materiałami może spowodować zabrudzenie rolek i szyby skanera, a także pojawianie się smug na zeskanowanym obrazie i przenoszenie zabrudzeń na kolejne dokumenty. Po skanowaniu dokumentów tego typu należy oczyścić wewnętrzne części skanera.
- Podczas skanowania dwustronnego dokumentu wydrukowanego na cienkim papierze widoczny może być obraz na odwrocie strony. Przed skanowaniem dokumentów tego typu należy dostosować intensywność skanowania w oprogramowaniu.
- Zalecane jest pojedyncze skanowanie cienkich dokumentów.

Skanowanie następujących typów dokumentów może spowodować blokadę papieru lub awarię skanera. W przypadku dokumentów tego typu należy wykonać kopię dokumentu, po czym ją zeskanować.



Papier pofalowany lub pomarszczony



Kalka



Papier zagięty



Papier powlekany



Dokumenty przerwane



Bardzo cienki papier, kalka techniczna



Dokumenty ze spinaczami lub zszywkami



Dokumenty z nadmierną ilością cząsteczek kurzu.

### Wizytówka

Format: 50,8 mm x 53,9 mm (2,00" x 2,12") lub więcej  
Gramatura papieru: 300 g/m<sup>2</sup> (80 lb bond) 0,35 mm (0,0138") lub mniej  
Orientacja: Podawanie wyłącznie pionowe



## WAŻNE

Jeżeli stos wizytówek nie jest podawany poprawnie, należy zmniejszyć liczbę wizytówek w stosie.

### Karta (plastikowa lub laminowana)

Format: 53,9 mm x 85,5 mm (2,12" x 3,37") (standard ISO)  
Grubość karty: 0,76 mm (0,03") lub mniej, 1,4 mm (0,055") lub mniej na druk wypukły  
Orientacja: Podawanie wyłącznie poziome  
Ścieżka transportu: Tylko ścieżka prosta  
Możliwe jest skanowanie kart wytłaczanych.



## PRZESTROGA

- Do skanowania kart należy używać ścieżki prostej.
- Pionowe umieszczenie kart może spowodować nieprawidłowe ich wyrzucanie, blokadę lub uszkodzenie przy wyjmowaniu. Wkładając karty, należy zwrócić uwagę na ich orientację.
- Karty z drukiem wypukłym (wytłaczane) mogą nie zostać zeskanowane prawidłowo, w zależności od typu druku.

## Przełączanie metody podawania i wyrzucania

W zależności od typu skanowanego dokumentu należy przełączyć metody podawania i wyrzucania za pomocą dwóch dźwigni na skanerze.

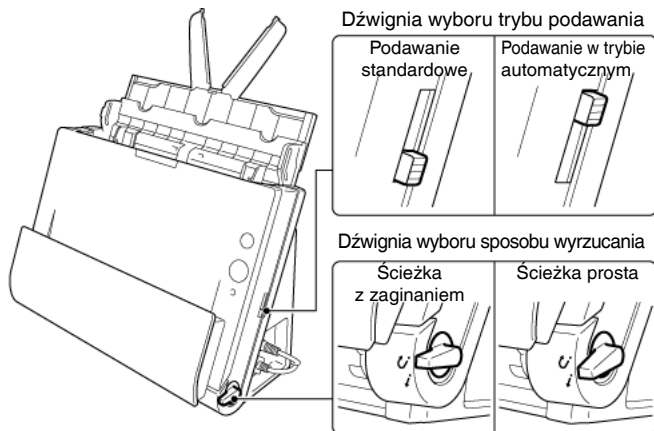

W przypadku poszczególnych typów dokumentów metody podawania i wyrzucania oraz położenia dźwigni są następujące.

Typ dokumentu	Metoda podawania (położenie dźwigni)	Metoda wyrzucania (położenie dźwigni)
Standardowy papier i wizytówki	Podawanie standardowe (dolne)	Ścieżka z zaginaniem (górne) lub ścieżka prosta (dolne)
Karty plastikowe, gruby papier, cienki papier oraz papier oprawiony lub spięty	Podawanie w trybie automatycznym (górne)	Ścieżka prosta (dolne)

## Umieszczanie dokumentów do podawania standardowego

Podczas skanowania wielu dokumentów o rozmiarze standardowym naraz należy zazwyczaj stosować podawanie standardowe. Podawanie standardowe umożliwi podawanie wielu dokumentów z oddzieleniem poszczególnych stron.

- 1 Otwórz tacę podajnika dokumentów.

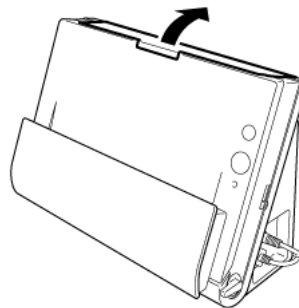

- 2 Wyciągnij wspornik podawania.

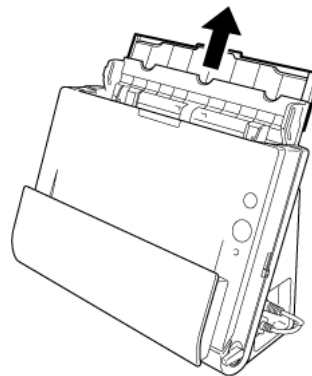

- 3** Podczas skanowania długich dokumentów wyciągnij wsporniki przedłużające podajnik i wspornik wyrzucania.

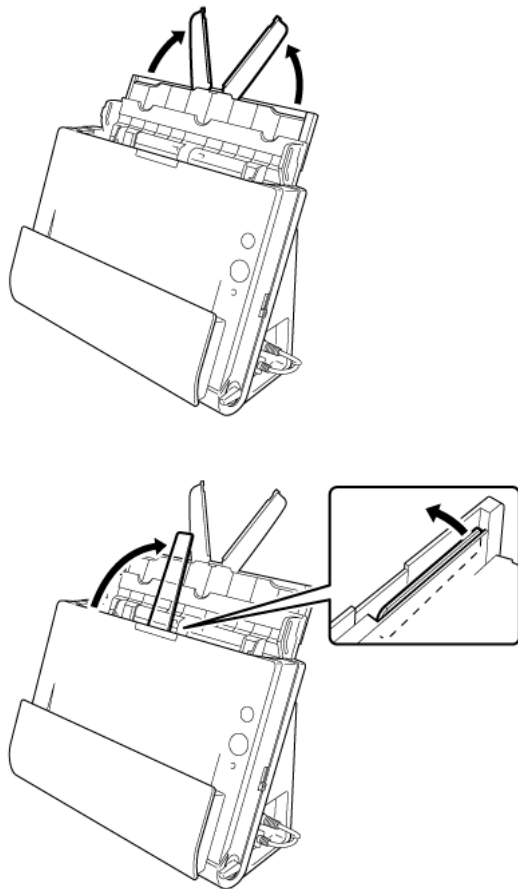

- 4** Ustaw dźwignię wyboru sposobu podawania oraz dźwignię wyboru sposobu wyrzucania.

Ustaw dźwignię wyboru sposobu podawania w położeniu podawania standardowego (dolnym).

Ustaw dźwignię wyboru sposobu wyrzucania w położeniu ścieżki z zaginaniem (U).

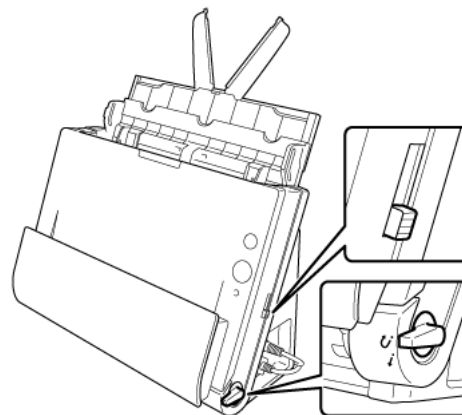

Podczas skanowania dokumentów zawierających zarówno standardowy papier i plastikowe karty należy używać ścieżki prostej.

- 5** Wyrównaj prowadnice dokumentów odpowiednio do szerokości skanowanych dokumentów.

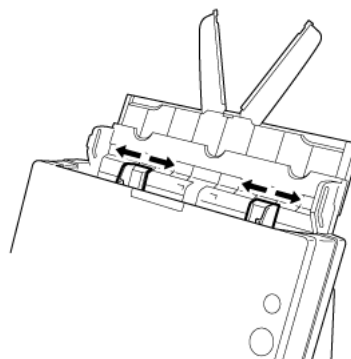

## 6 Umieść dokument.

Włóż dokument do tacy podajnika tak, aby był zwrócony przodem do przodu oraz górną częścią do góry.

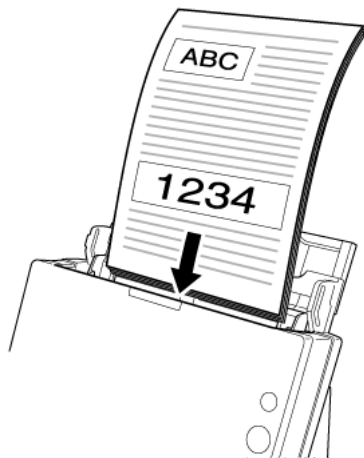

Po włożeniu dokumentu do podajnika dokumentów wyrównaj prowadnice dokumentów z oboma brzegami dokumentu.

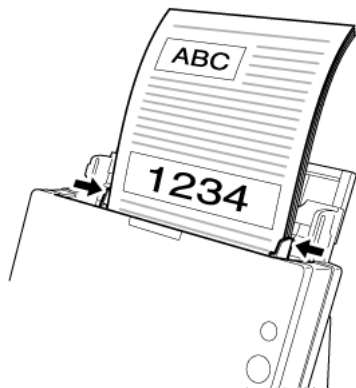

## WAŻNE

- Podczas umieszczania dokumentów w podajniku należy uważać, aby nie skaleczyć się krawędzią papieru.
- Dokument nie powinien przekraczać znaków ogranicznika wysokości (▼) na prowadnicach dokumentów. Jednocześnie można ułożyć w podajniku do 30 arkuszy zwykłego papieru (80 g/m<sup>2</sup>).
- Przed umieszczeniem dokumentów w skanerze należy się upewnić, że nie zawierają one zszywek, spinaczy i innych małych metalowych przedmiotów. Przedmioty tego typu mogą spowodować pożar lub porażenie prądem, uszkodzenie dokumentu, blokadę papieru lub awarię skanera.
- Nie należy nosić luźnych ubrań lub biżuterii podczas obsługi skanera, ponieważ mogą one zaczepić się w urządzeniu. Grozi to obrażeniami ciała. Szczególną ostrożność powinny zachować osoby noszące krawaty lub mające długie włosy. W razie uwięźnięcia jakiegokolwiek przedmiotu w skanerze należy natychmiast WYŁĄCZYĆ skaner i odłączyć kabel od gniazdka zasilania, aby wstrzymać skanowanie.
- Przed umieszczeniem dokumentów w podajniku należy wyprostować zawinięte lub zagięte arkusze. Jeżeli brzeg dokumentu skanowanego jako pierwszy jest zawinięty, może dojść do blokady papieru.
- Jeżeli skanowanie automatyczne zostanie przerwane z powodu błędu systemu lub blokady papieru, należy rozwiązać problem, upewnić się, że obraz ostatniej strony został prawidłowo zapisany, po czym kontynuować skanowanie pozostałych stron.
- Po zakończeniu skanowania należy zamknąć tacę podajnika, aby zapobiec uszkodzeniu skanera, gdy nie jest on używany.
- Choć podczas skanowania można używać podawania standardowego w połączeniu z prostą ścieżką, dokumenty wielostronicowe będą w takich przypadkach wyrzucane w odwrotnej kolejności.

- Po zaznaczeniu pola wyboru [Upside-down feeding] [Podawanie odwrótnie] w ustawieniach sterownika skanera można wkładać dokumenty do skanera w odwrótej orientacji („Skanowanie dokumentu umieszczonego odwrótnie” na s. 77).

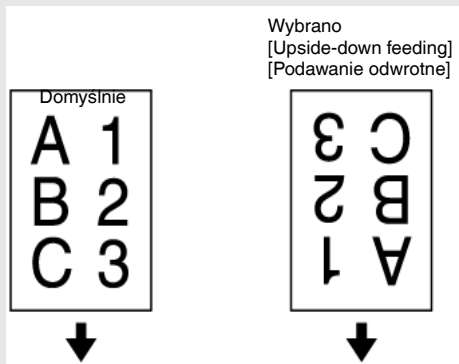

## Umieszczanie dokumentów do podawania w trybie automatycznym

W celu skanowania grubego dokumentu strona po stronie lub skanowania dokumentu zawierającego wiele zszytych stron należy ustawić tryb podawania bez separacji. Umożliwia on skanowanie umieszczonego dokumentu bez separacji stron, niezależnie od ich liczby.

- 1 Ustaw dźwignię wyboru sposobu podawania oraz dźwignię wyboru sposobu wyrzucania.

Ustaw dźwignię wyboru sposobu podawania w położeniu podawania w trybie automatycznym (górnym). Wskaźnik wyboru sposobu podawania zaświeci się w kolorze pomarańczowym.

Ustaw dźwignię wyboru sposobu wyrzucania w położeniu ścieżki prostej (↓).

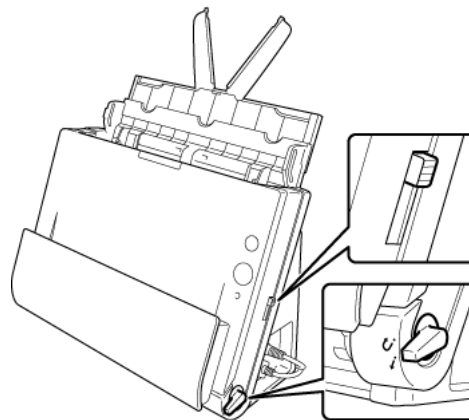

2 Wyrównaj prowadnice odpowiednio do szerokości dokumentu.

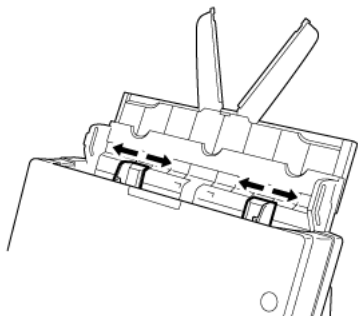

3 Umieść dokument na tacy podajnika.



## WAŻNE

- Podczas stosowania ścieżki prostej dokumenty są wyrzucane z przodu skanera. W pobliżu obszaru wyrzucania dokumentów nie należy umieszczać żadnych przedmiotów blokujących wyrzucane materiały. Skaner należy ponadto zainstalować na gładkiej powierzchni, co umożliwi płynne wyrzucanie dokumentów.

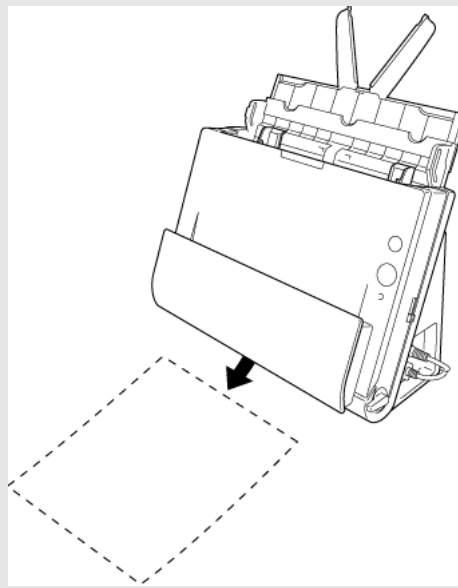

- Skanując dokumenty wielostronicowe, których arkusze są ze sobą połączone, np. faktury, należy ułożyć je, tak aby złączony brzeg był skierowany do dołu.

## Umieszczanie kart w podajniku

### 1 Ustaw dźwignię wyboru sposobu podawania oraz dźwignię wyboru sposobu wyrzucania.

Ustaw dźwignię wyboru sposobu podawania w położeniu podawania w trybie automatycznym (górnym). Wskaźnik wyboru sposobu podawania zaświeci się w kolorze pomarańczowym.

Ustaw dźwignię wyboru sposobu wyrzucania w położeniu ścieżki prostej (j).

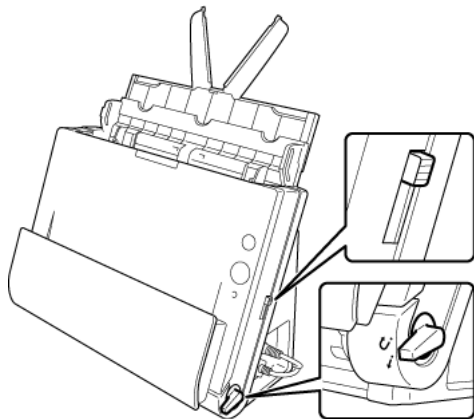

### 2 Wyrównaj prowadnice odpowiednio do szerokości skanowanych kart.

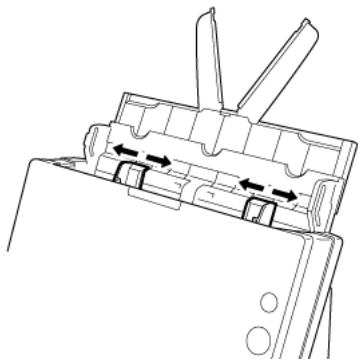

### 3 Umieść kartę poziomo, górną krawędzią skierowaną do góry.

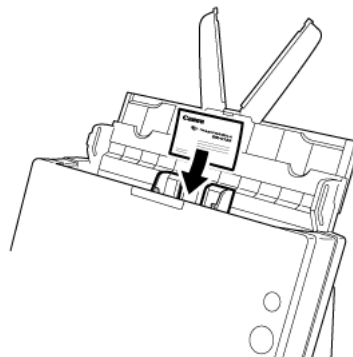

## ! PRZESTROGA

- Karty należy umieszczać w podajniku pojedynczo.
- Pionowe umieszczenie kart może spowodować nieprawidłowe ich wyrzucenie, blokadę lub uszkodzenie przy wyjmowaniu. Wkładając karty, należy zwrócić uwagę na ich orientację.

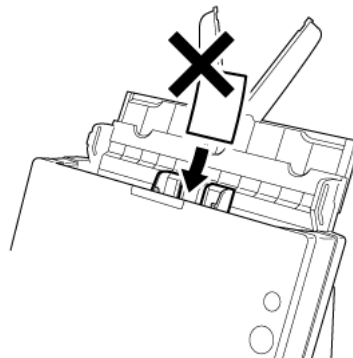

- Podczas skanowania kart nie działa poprawnie funkcja ultradźwiękowego wykrywania podwójnego pobrania kartek. Wyczyść pole wyboru [Detect by Ultrasonic] [Wykrywanie ultradźwiękowe] na karcie [Feeding] [Podawanie].

## WAŻNE

Podczas stosowania ścieżki prostej dokumenty są wyrzucane z przodu skanera. W pobliżu obszaru wyrzucania dokumentów nie należy umieszczać żadnych przedmiotów blokujących wyrzucane materiały. Skaner należy ponadto zainstalować na gładkiej powierzchni, co umożliwi płynne wyrzucanie dokumentów.

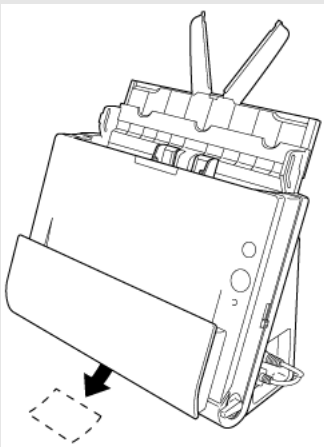

## Umieszczanie złożonych dokumentów

Funkcja Skanowanie w formacie folio umożliwia skanowanie dokumentów o formacie przekraczającym LTR/A4, które nie mieszczą się w podajniku. Aby skorzystać z tej funkcji, złoż dokument wzdłuż na pół i umieść go w podajniku. Skaner DR-C225 skanuje obydwie strony, po czym łączy zeskanowane obrazy w jeden.

### 1 Ustaw dźwignię wyboru sposobu podawania oraz dźwignię wyboru sposobu wyrzucania.

Ustaw dźwignię wyboru sposobu podawania w położeniu podawania w trybie automatycznym (górnym). Wskaźnik wyboru sposobu podawania zaświeci się w kolorze pomarańczowym.

Ustaw dźwignię wyboru sposobu wyrzucania w położeniu ścieżki prostej (↓).

### 2 Złóż dokument na pół.

Wyrównaj lewą i prawą stronę dokumentu i zagnij mocno dokument. Jeżeli dokument nie zostanie odpowiednio złożony, może wystąpić zablokowanie papieru lub zniekształcenia połączonego zeskanowanego obrazu.

## WAŻNE

Na linii zgięcia będzie brakować części zeskanowanego obrazu.



### 3 Umieść dokument na tacy podajnika.

W warunkach domyślnych należy umieścić dokument złożoną krawędzią skierowaną w prawo. Jeżeli w ustawieniach sterownika skanera jest zaznaczone pole wyboru [Upside-down feeding] [Podawanie odwrotnie], umieść dokument krawędzią złożenia skierowaną w lewo.

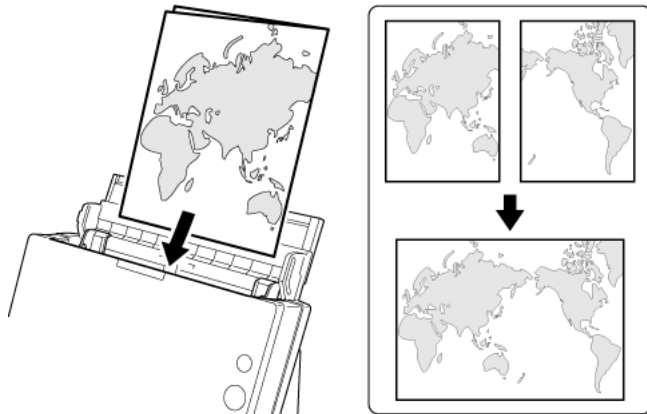

#### WAŻNE

Wyrównaj prowadnice odpowiednio do szerokości dokumentu.  
W przeciwnym razie obraz może być skrzywiony lub poruszony.



#### UWAGA

- Strona złożonego dokumentu skierowana ku górze będzie lewą stroną dokumentu po połączeniu obrazu.
- Maksymalny format scalonego obrazu to A2.

### Ustawianie warunków skanowania

W celu skanowania złożonych dokumentów ustawienia należy skonfigurować następująco.



#### UWAGA

Określ warunek skanowania dla złożonych dokumentów w oknie dialogowym ustawień zaawansowanych sterownika. Warunku nie można określić za pośrednictwem oprogramowania CaptureOnTouch.

#### Sterownik skanera (Windows)

Skonfiguruj następujące ustawienia w zakładce [Basic] [Podstawowe]. („Potwierdzenie podstawowych warunków skanowania” na s. 63)

- Ustaw opcję [Page Size] [Rozmiar strony] na połowę rozmiaru dokumentu (jeżeli skanujesz dokument standardowy wybierz ustawienie [Match original size] [Dopasuj do oryginału])
- Ustaw stronę skanowania na [Folio].

#### Sterownik skanera (OS X)

Skonfiguruj następujące ustawienia. („Page Size (Rozmiar strony)” na s. 65)

- Ustaw opcję [Page Size] [Rozmiar strony] na połowę rozmiaru dokumentu (jeżeli skanujesz dokument standardowy, możesz wybrać ustawienie [Detect automatically] [Wykryj automatycznie]).
- Ustaw stronę skanowania na [Folio].

## Skanowanie w trybie długich dokumentów

Typowa długość dokumentów skanowanych przy pomocy tego skanera to 356 mm (14"), ale po ustawieniu w skanerze trybu długich dokumentów można skanować dokumenty o długości do 3000 mm (118,1").



### WAŻNE

Korzystając z trybu skanowania długich dokumentów, należy pamiętać o następujących kwestiach.

- Podczas skanowania w trybie długich dokumentów, dokument może naciskać na brzegi podajnika i ulec uszkodzeniu, jeżeli będzie ułożony nierówno. Należy zachować ostrożność i umieścić dokument prosto.
- Podczas skanowania w trybie długich dokumentów, wykrywanie blokady papieru może działać z opóźnieniem, co może doprowadzić do uszkodzenia dokumentu. Należy zachować ostrożność, aby nie doprowadzić do blokady papieru.
- W celu skanowania długich dokumentów należy ustawić dźwignię wyboru trybu w położeniu trybu automatycznego, po czym skanować dokumenty pojedynczo.
- Skanowanie w trybie długich dokumentów może przebiegać wolniej. Jeżeli pamięć okaże się niewystarczająca, mogą wystąpić także błędy lub skanowanie nie będzie możliwe.
- Skanowanie w trybie długich dokumentów jest obsługiwane tylko podczas połączeń USB.

## Windows

- 1 Uruchom system Windows i zaloguj się jako użytkownik z uprawnieniami administratora.
- 2 Kliknij przycisk Start, a następnie kliknij [All Programs] [Wszystkie programy], [Canon DR-C225], [Canon imageFORMULA Utility] [Narzędzie Canon imageFORMULA].

Zostanie uruchomiony program narzędziowy imageFORMULA.

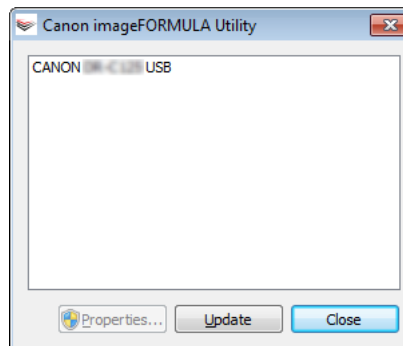

- 3 Kliknij pozycję [CANON DR-C225 USB], a następnie kliknij przycisk [Properties] [Właściwości].

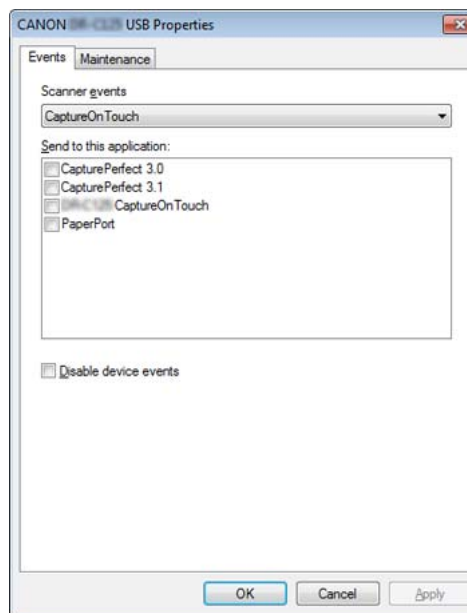

**4 Kliknij kartę [Maintenance] [Konserwacja], a następnie wybierz tryb skanowania długich dokumentów.**

W zależności od długości dokumentu wybierz [Long Document mode (1,000 mm)] [Tryb skanowania długich dokumentów (1000 mm)] lub [Long Document mode (3,000 mm)] [Tryb skanowania długich dokumentów (3000 mm)].

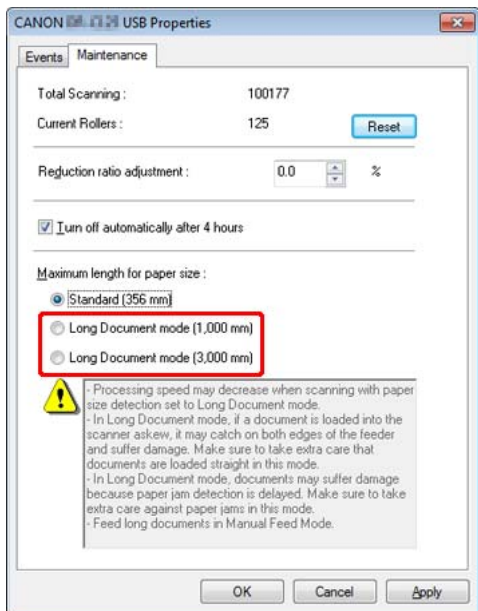

**5 Kliknij przycisk [OK].**

### Ustawianie warunków skanowania

W celu skanowania w trybie długich dokumentów ustawienia należy skonfigurować następująco.

### CaptureOnTouch

Ustaw [Page Size] [Rozmiar strony] na [Match original size] [Dopasuj do oryginału] na ekranie [Scanner setting] [Ustawienia skanera]. („Wybieranie ustawień dokumentów” na s. 51)

### Sterownik skanera

Ustaw [Page Size] [Rozmiar strony] na [Match original size] [Dopasuj do oryginału] na karcie [Basic] [Podstawowe]. („Potwierdzenie podstawowych warunków skanowania” na s. 63)

## Mac

**1 Otwórz ekran ustawień szczegółowych sterownika skanera.**

Patrz „Wybieranie ustawień dokumentów” na s. 51.

Spowoduje to otwarcie okna dialogowego ustawień zaawansowanych skanera.

**2 Kliknij , aby wyświetlić okno dialogowe [Scanner Information] [Informacje o skanerze].**

Pojawi się okno dialogowe [Scanner Information] [Informacje o skanerze].

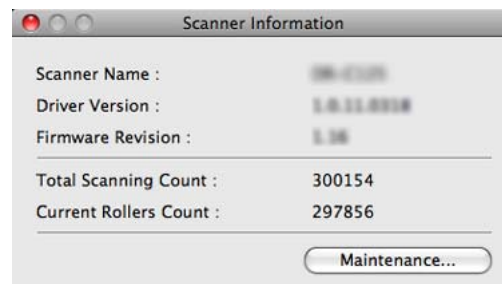

**3 Kliknij przycisk [Maintenance] [Konserwacja].**

Otworzy się okno dialogowe [Maintenance] [Konserwacja].

**4 W zależności od długości dokumentu wybierz [Long Document mode (1,000 mm)] [Tryb skanowania długich dokumentów (1000 mm)] lub [Long Document mode (3,000 mm)] [Tryb skanowania długich dokumentów (3000 mm)].**

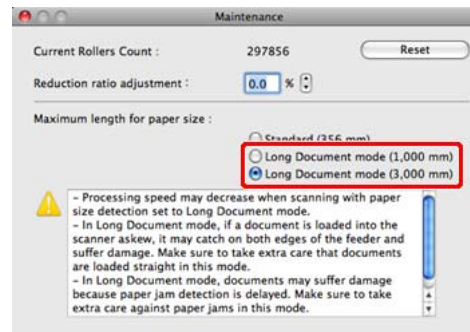

**5 Kliknij , aby zamknąć okno dialogowe.**

## **Ustawianie warunków skanowania**

W celu skanowania w trybie długich dokumentów ustawienia należy skonfigurować następująco.

### **CaptureOnTouch**

Ustaw [Page Size] [Rozmiar strony] na [Match original size] [Dopasuj do oryginału] na ekranie [Scanner setting] [Ustawienia skanera]. („Wybieranie ustawień dokumentów” na s. 51)

### **Sterownik skanera**

Dla opcji [Page Size] [Rozmiar strony] wybierz ustawienie Ustaw opcję [Detect automatically] [Automatyczne wykrywanie]. („Page Size (Rozmiar strony)” na s. 65)

## Rozdział 6 Skanowanie przy pomocy CaptureOnTouch

W tej sekcji opisano procedurę skanowania przy użyciu oprogramowania CaptureOnTouch.

Do czego służy CaptureOnTouch? .....	37
Uruchamianie i zamykanie programu CaptureOnTouch .....	38
Opisy ekranu .....	40
Skanowanie standardowe .....	41
Skrót skanowania .....	43
Skanowanie przyciskiem Start .....	47
Operacje w oknie edycji zeskanowanego obrazu .....	48
Wybieranie ustawień dokumentów .....	51
Ustawianie wyjścia .....	53
Ustawianie skrótu skanowania .....	54
Formaty plików .....	54
Ustawienia eksploatacyjne .....	56

## Do czego służy CaptureOnTouch?

CaptureOnTouch to aplikacja, która umożliwia skanowanie dokumentów w prosty sposób – przez wybranie panelu na ekranie.

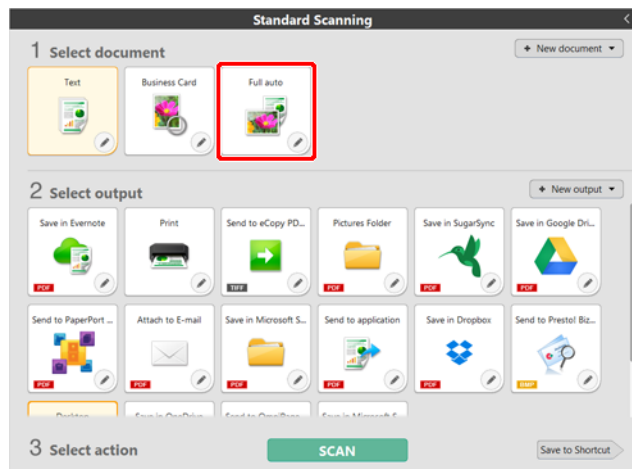

Program CaptureOnTouch oferuje liczne metody skanowania, z których można skorzystać w zależności od celu i wybranego oprogramowania.

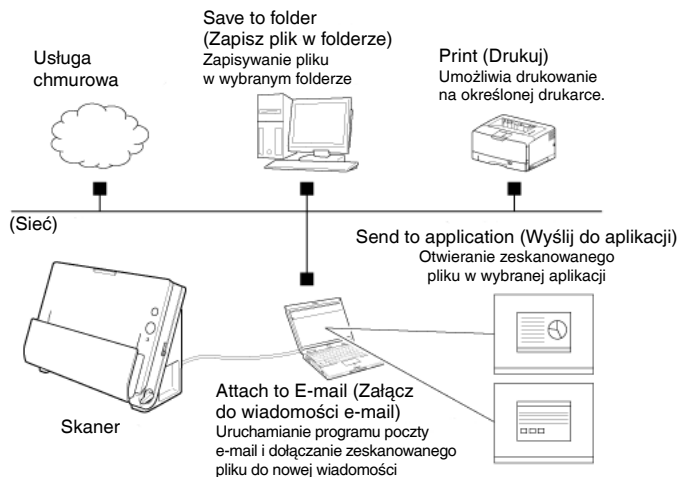

Program CaptureOnTouch obsługuje następujące metody skanowania.

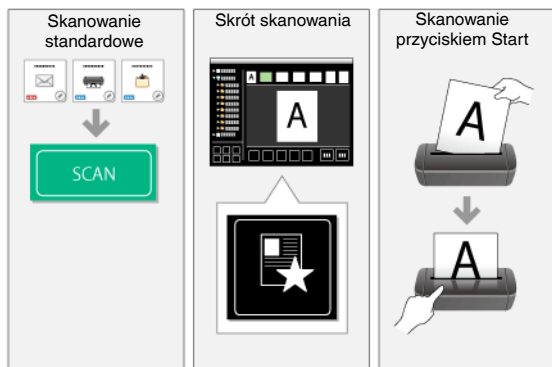

### Skanowanie standardowe

Kliknij opcje na panelach Select document (Wybierz dokument) i Select output (Wybierz wyjście), a następnie kliknij przycisk [Scan] [Skanuj], aby zeskanować dokument. Metodę skanowania możesz dobrać przed skanowaniem odpowiednio do typu dokumentu i zastosowania skanu. Patrz „Skanowanie standardowe”.

### Skrót skanowania

Kombinacje często używanych ustawień dokumentów i metod przetwarzania pliku wyjściowego można zarejestrować jako „skrót skanowania”. Aby rozpocząć skanowanie, wystarczy kliknąć panel skrót skanowania. Patrz „Skrót skanowania”.

### Przycisk Start

„Skrót skanowania” są przypisane do przycisku Start skanera. Aby rozpocząć skanowanie, ustaw dokument i naciśnij przycisk Start. Do przycisku Start można też przypisać własne skróty. Patrz „Skanowanie przyciskiem Start”.

## Uruchamianie i zamykanie programu CaptureOnTouch

Program CaptureOnTouch domyślnie działa w tle po uruchomieniu komputera.

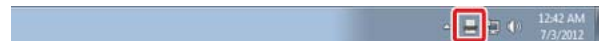

Kliknij dwukrotnie  (ikonę CaptureOnTouch) na pasku narzędzi, aby uruchomić program CaptureOnTouch i wyświetlić główne okno.



### UWAGA

- Program CaptureOnTouch można również uruchomić z menu Start. Kliknij [Start] – [All Programs] [Wszystkie programy] – [Canon DR-C225] – [DR-C225 CaptureOnTouch].
- Czas pomiędzy naciśnięciem przycisku Start na skanerze a rozpoczęciem skanowania skraca się, jeżeli zostanie zaznaczone pole wyboru [Make CaptureOnTouch resident] [Włącz CaptureOnTouch w tle] na karcie [Basic settings] [Ustawienia podstawowe] okna dialogowego [Environmental settings] [Ustawienia eksploatacyjne]. Szczegółowe informacje: „Ustawienia eksploatacyjne” na s. 56.



Kliknij  (ikonę CaptureOnTouch) na pasku menu i wybierz w wyświetlonym menu pozycję [Launch CaptureOnTouch] [Uruchom CaptureOnTouch], aby uruchomić program CaptureOnTouch i wyświetlić okno główne.

## UWAGA

- Czas pomiędzy naciśnięciem przycisku Start na skanerze a rozpoczęciem skanowania skraca się, jeżeli zostanie zaznaczone pole wyboru [Make CaptureOnTouch resident] [Włącz CaptureOnTouch w tle] na karcie [Basic settings] [Ustawienia podstawowe] okna dialogowego [Environmental settings] [Ustawienia eksploatacyjne]. Szczegółowe informacje: „Ustawienia eksploatacyjne” na s. 56.

### Zamykanie programu CaptureOnTouch

#### Windows

Aby zamknąć okno CaptureOnTouch, kliknij  u góry okna. Spowoduje to zamknięcie okna, ale program CaptureOnTouch będzie nadal działał w tle.

Aby zamknąć aplikację CaptureOnTouch, kliknij  (ikonę CaptureOnTouch) na pasku zadań i wybierz z menu polecenie [Exit] [Zakończ].



Program CaptureOnTouch zakończy działanie w tle, a ikona zniknie z paska narzędzi.

#### Mac

Aby zamknąć okno CaptureOnTouch, kliknij  u góry okna. Spowoduje to zamknięcie okna, ale program CaptureOnTouch będzie nadal działał w tle.

Kliknij  (ikonę CaptureOnTouch) na pasku menu i wybierz z menu polecenie [Exit] [Zakończ].

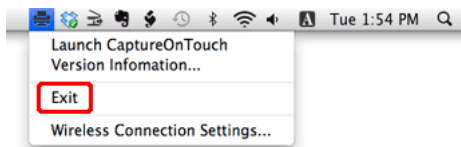

### Ponowne uruchomienie programu CaptureOnTouch

Aby użyć programu CaptureOnTouch po wyłączeniu jego działania w tle, należy użyć jednej z następujących procedur. Program CaptureOnTouch zostanie ponownie uruchomiony i będzie znowu działał w tle.

#### Windows

- Kliknij [Start] – [All Programs] [Wszystkie programy] – [Canon DR-C225] – [DR-C225 CaptureOnTouch].
- Naciśnij przycisk Start na skanerze (w tym przypadku zostanie otwarte główne okno programu CaptureOnTouch i rozpocznie się skanowanie przy użyciu metody przypisanej do przycisku Start).



W systemie Windows 8 i 8.1 znajduje się on w następujących lokalizacjach.

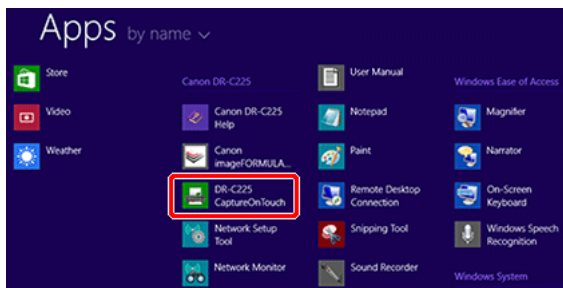

## Mac

- Otwórz folder [Applications] [Programy] w Finderze, a następnie kliknij dwukrotnie [CaptureOnTouch DR-C225].
- Naciśnij przycisk Start na skanerze (w tym przypadku zostanie otwarte główne okno programu CaptureOnTouch i rozpocznie się skanowanie przy użyciu metody przypisanej do przycisku Start).



Jeżeli używasz systemu OS X 10.9, program CaptureOnTouch nie uruchomi się po naciśnięciu przycisku [Start].

Otwórz folder [Applications] [Programy] w Finderze, a następnie kliknij dwukrotnie [CaptureOnTouch DR-C225].

## Opisy ekranu

Ekran główny programu CaptureOnTouch zawiera dwie sekcje [Scanning Shortcut] [Skrót skanowania] i [Standard Scanning] [Skanowanie standardowe].

Użyj strzałek [>] [<] w prawym górnym rogu głównego okna, aby przemieszczać się między sekcjami.

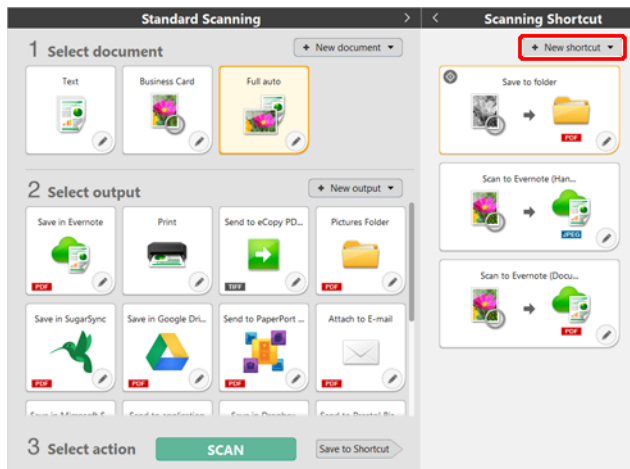

Obie sekcje zawierają różne panele przygotowane w zależności od typów skanowania i wyjścia.

Kliknij przycisk [New document] [Nowy dokument]. Spowoduje to dodanie panelu [New document] [Nowy dokument].



# Skanowanie standardowe

## Operacje;

Wybieranie panelu Select document (Wybierz dokument) -> wybieranie panelu Select output (Wybierz wyjście) -> rozpoczęcie skanowania

- 1 Umieść dokument w skanerze.
- 2 W sekcji [1 Select document] [1 Wybierz dokument] wybierz dokument do skanowania.

Wybrany panel [Select document] [Wybierz dokument] będzie wyświetlany na pomarańczowo. Aby edytować zeskanowane obrazy, zobacz „Wybieranie ustawień dokumentów”.

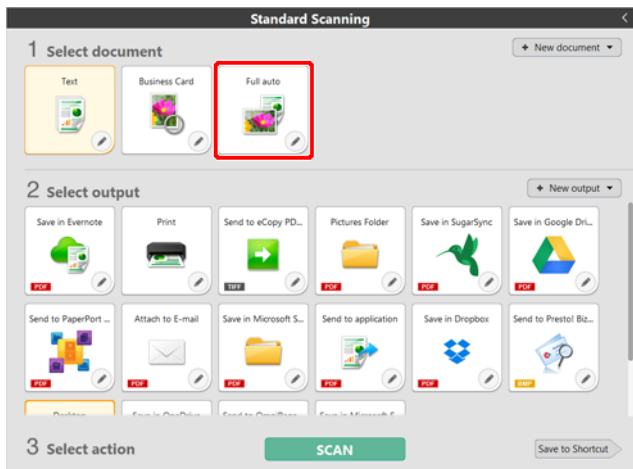

- 3 Kliknij panel wyjścia aplikacji do skanowania w sekcji [2 Select output] [2 Wybierz wyjście].

Wybrany panel [Select output] [Wybierz wyjście] będzie wyświetlany na pomarańczowo. Aby edytować panel [Output] [Wyjście], patrz „Ustawianie wyjścia”.

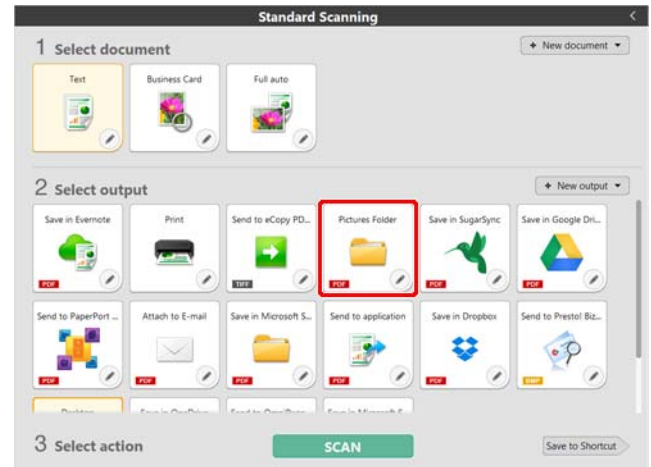

- 4 Kliknij przycisk [SCAN] [SKANUJ].

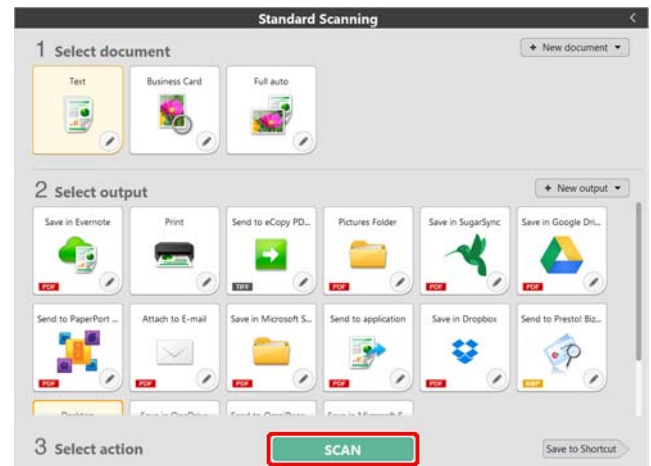

Dokument jest skanowany. Podczas skanowania, oprócz ustawień skanera, wyświetlana jest również liczba skanowanych stron.

Po zakończeniu skanowania otworzy się [Scanned image preview screen] [Okno podglądu skanowanego obrazu].



## UWAGA

Jeżeli będziesz używać tej samej kombinacji wyboru dokumentu i wyjścia ponownie, kliknij przycisk [Save to Shortcut] [Zapisz jako skrót].

Wybrane ustawienia [Select output] [Wybierz wyjście] i [Select document] [Wybierz dokument] zostaną dodane do panelu [Scanning shortcut] [Skrót skanowania].

## ! PRZESTROGA

- Konfiguracja warunków skanowania wymagających dużej ilości pamięci komputera może uniemożliwić skanowanie. Jeżeli pojawi się komunikat o błędzie wynikającym z braku pamięci podczas skanowania, należy zakończyć skanowanie i powtórzyć je przy użyciu innych ustawień.
- Kiedy plik wielostronicowego zeskanowanego dokumentu osiągnie rozmiar 2 GB, nie będzie można go zapisać. Jeżeli zostanie wyświetlony komunikat o błędzie, zmień ustawienia zapisywania.

**UWAGA**

Jeżeli skanujesz w trybie ciągłym, ustaw następny dokument, a następnie kliknij przycisk [Scan more pages] [Skanuj więcej stron], aby rozpocząć skanowanie dokumentu.

The screenshot shows the scanning application interface. At the top, there is a warning icon and the word "UWAGA". Below it, a text box contains the instruction: "Jeżeli skanujesz w trybie ciągłym, ustaw następny dokument, a następnie kliknij przycisk [Scan more pages] [Skanuj więcej stron], aby rozpocząć skanowanie dokumentu." The main interface displays a document preview with a page number "1/1" and a zoom level of "100%". On the right side, there is an "Edit" panel with options for "Color adjustment", "Image alignment", and "Rotate". At the bottom, there are "Scan settings" and "Output settings" sections. The "Scan more pages" button is highlighted with a red box.

## 5 Aby sprawdzić zeskanowany obraz, kliknij przycisk [Finish] [Zakończ].

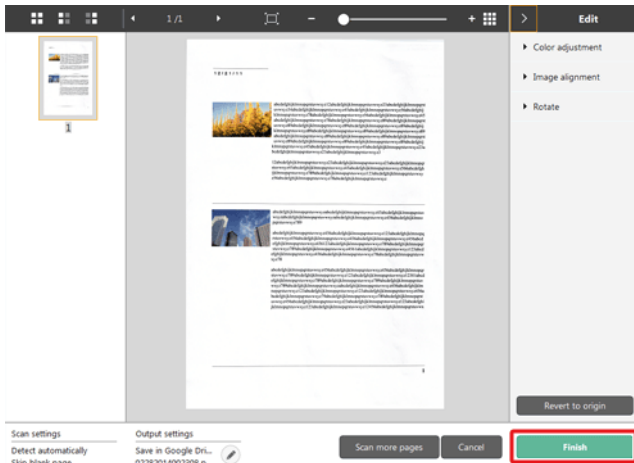

Aby edytować zeskanowane obrazy, zobacz „Operacje w oknie edycji zeskanowanego obrazu” na s. 48.

Kliknij przycisk [🔍], aby edytować ustawienia wyjścia. Patrz „Ustawianie wyjścia”.

Kliknij przycisk [Cancel] [Anuluj], aby odrzucić zeskanowany obraz i powrócić do okna głównego.

Kiedy obraz wyjściowy będzie gotowy, zostanie wyświetlone okno podręczne. Podczas zapisywania zeskanowanego obrazu zostanie wyświetlone łącze do otwarcia folderu docelowego.

Na tym kończy się procedura skanowania standardowego.

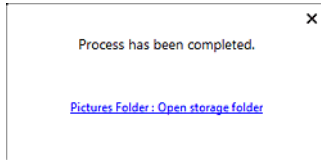

## UWAGA

Po kliknięciu [Open storage folder] [Otwórz folder przechowywania], otworzy się folder, w którym zostały zapisane skanowane pliki.

W zależności od ustawień wyjścia przycisk [Open storage folder] [Otwórz folder przechowywania] może nie być wyświetlany.

## Skrót skanowania

### Operacje;

Zapisywanie skrótu skanowania -> skanowanie dokumentu -> przetwarzanie pliku wyjściowego zeskanowanych obrazów

Po dodaniu skrótów skanowania łączących w sobie często używane ustawienia wyboru dokumentu i wyjścia można skanować dokumenty, klikając panel Scanning Shortcut (Skrót skanowania).



## UWAGA

Po przypisaniu do przycisku Start zarejestrowanego skrótu skanowania można stosować ustawienia zapisane w skrócie, naciskając przycisk Start skanera — patrz „Skanowanie przyciskiem Start”.

## Rejestrowanie i edycja skrótów skanowania

Do programu CaptureOnTouch można przypisać wiele skrótów skanowania.

- 1 W tym celu kliknij przycisk [New shortcut] [Nowy skrót] w sekcji [Scanning shortcut] [Skrót skanowania] lub wybierz ustawienia skanowania dokumentu i wyjścia w sekcji [Standard Scanning] [Skanowanie standardowe] i kliknij przycisk [Save to Shortcut] [Zapisz jako skrót].

Zostanie utworzony panel skrótó skanowania.

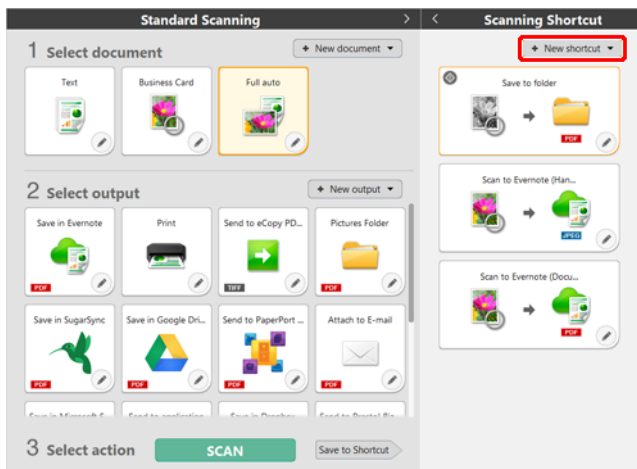

- 3 Aby ustawić opcję wyboru dokumentu, kliknij kartę [Scan] [Skanuj].  
Patrz „Wybieranie ustawień dokumentów”.



- 4 Aby ustawić wyjścia, kliknij kartę [Output] [Wyjście].  
Patrz „Ustawianie wyjścia”.

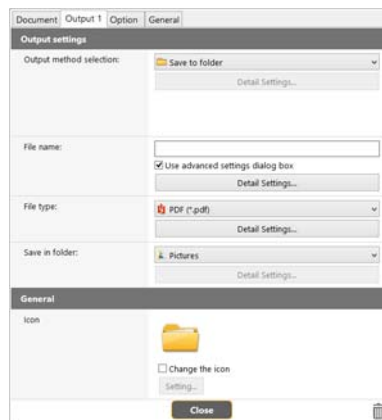

## UWAGA

Można także utworzyć nowy panel miejsca docelowego, klikając strzałkę [v] na przycisku [New] [Nowy], a następnie wybierając w menu typ skrótó skanowania.

- 2 Ekran ten otwiera się po kliknięciu przycisku edycji na panelu skrótó skanowania.

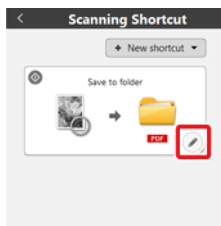

## 5 Aby ustawić opcje, kliknij kartę [Option] [Opcje].



### [Edit after scanning] [Edytuj po skanowaniu]

Zaznacz to pole wyboru, aby móc modyfikować zeskanowane obrazy na ekranie Scan Editing (Edycja skanu). Patrz „Operacje w oknie edycji zeskanowanego obrazu”.

### [Enable additional scan] [Włącz dodatkowe skanowanie]

Zaznacz to pole wyboru, aby wyświetlać przycisk [Scan more pages] [Skanuj więcej stron] na ekranie Scan Editing [Edycja skanu] i móc skanować w trybie ciągłym.

### [Button assignment] [Przyporządkowanie przycisku]

Jedno z ustawień zarejestrowanych w skrótach skanowania można przypisać do przycisku Start skanera.

Jeśli skrót skanowania zostanie przypisany do przycisku Start, jego ikona pojawi się w panelu skrótów skanowania.

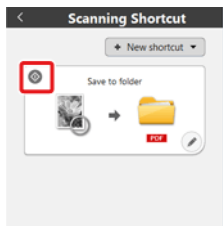

## [Order of output] [Kolejność wyjść]

Kliknij poszczególne przyciski, aby dodać lub usunąć wyjścia albo zmienić ich kolejność.

## 6 Kliknij kartę [General] [Ogólne], aby ustawić inne opcje.

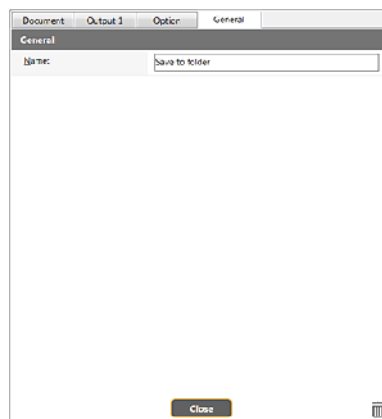

### [Job title] [Tytuł zadania]

Wprowadź nazwę panelu skrótów skanowania.

## Wybieranie skrótów i skanowanie

1 Umieść dokument w skanerze. Patrz „Rozdział 5 Umieszczanie dokumentów”.

2 Kliknij panel skrótów skanowania.

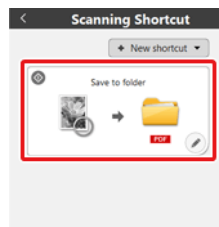

Dokument jest skanowany. Podczas skanowania, oprócz ustawień skanera, wyświetlana jest również liczba skanowanych stron.

Po zakończeniu skanowania otworzy się [Scanned image preview screen] [Okno podglądu skanowanego obrazu].

## PRZESTROGA

- Konfiguracja warunków skanowania wymagających dużej ilości pamięci komputera może uniemożliwić skanowanie. Jeżeli pojawi się komunikat o błędzie wynikającym z braku pamięci podczas skanowania, należy zakończyć skanowanie i powtórzyć je przy użyciu innych ustawień.
- Kiedy plik wielostronicowego zeskanowanego dokumentu osiągnie rozmiar 2 GB, nie będzie można go zapisać. Jeżeli zostanie wyświetlony komunikat o błędzie, zmień ustawienia zapisywania.

## UWAGA

Jeżeli skanujesz w trybie ciągłym, ustaw następny dokument, a następnie kliknij przycisk [Scan more pages] [Skanuj więcej stron], aby rozpocząć skanowanie dokumentu.

Jeżeli w ustawieniach skrótów skanowania ustawienie [Enable additional scan] [Włącz dodatkowe skanowanie] będzie wyłączone, przycisk [Scan more pages] nie będzie wyświetlany.

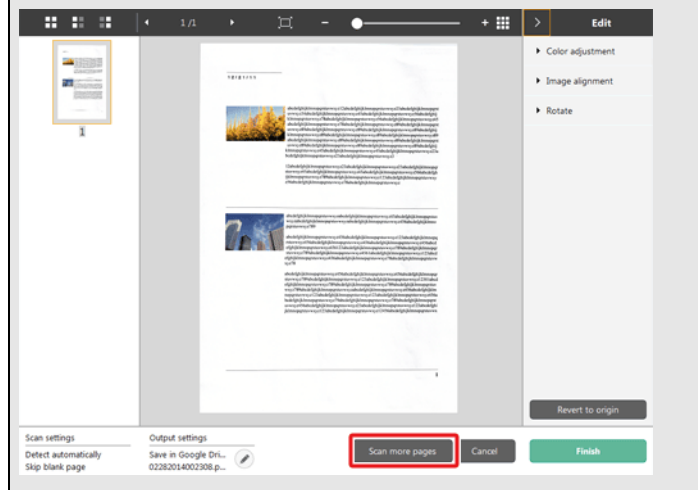

### 3 Aby sprawdzić zeskanowany obraz, kliknij przycisk [Finish] [Zakończ].

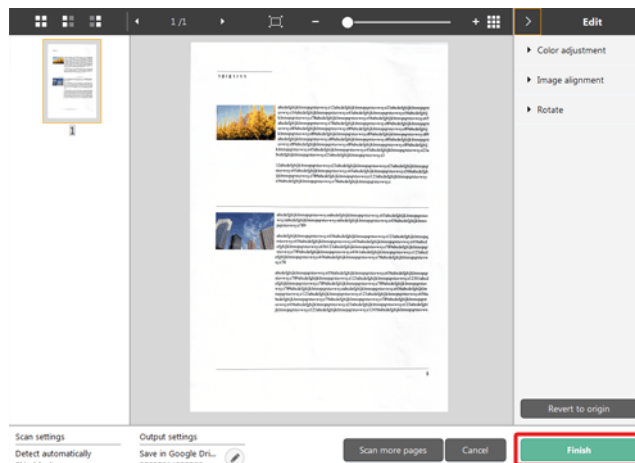

Aby edytować zeskanowane obrazy, zobacz „Operacje w oknie edycji zeskanowanego obrazu” na s. 48.

## UWAGA

Jeżeli w ustawieniach skrótów skanowania ustawienie [Edit after scanning] [Edytuj po skanowaniu] będzie wyłączone, okno edycji nie będzie wyświetlane.

Kliknij przycisk [ ], aby edytować ustawienia wyjścia. Patrz „Ustawianie wyjścia”.

Kliknij przycisk [Cancel] [Anuluj], aby odrzucić zeskanowany obraz i powrócić do okna głównego.

Kiedy obraz wyjściowy będzie gotowy, zostanie wyświetlone okno podręczne. Na tym kończy się procedura skanowania przy użyciu skrótów.

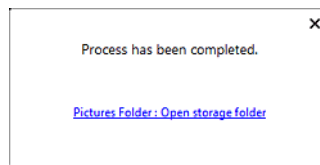



## UWAGA

Po kliknięciu [Open storage folder] [Otwórz folder przechowywania], otworzy się folder, w którym zostały zapisane skanowane pliki. W zależności od ustawień wyjścia przycisk [Open storage folder] [Otwórz folder przechowywania] może nie być wyświetlany.

## Skanowanie przyciskiem Start

„Skróty skanowania” są przypisane do przycisku Start skanera. Często używane ustawienia skanowania można przypisać do skrótów skanowania, a następnie do przycisku Start.

Po włożeniu dokumentów do skanera i naciśnięciu przycisku Start uruchomione zostaje oprogramowanie CaptureOnTouch.

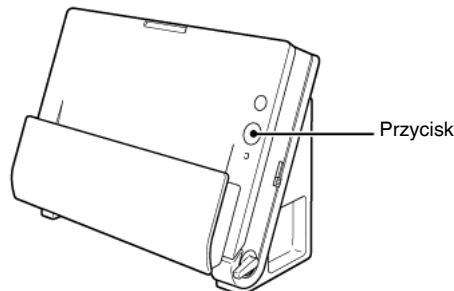

## UWAGA

- Jeżeli w oknie ustawień globalnych jest zaznaczone pole wyboru [Do not display the main screen when the scan is started with the scanner button] [Nie wyświetlaj ekranu głównego, kiedy skanowanie jest uruchamiane przyciskiem skanera], okno główne programu CaptureOnTouch nie będzie wyświetlane po rozpoczęciu skanowania przyciskiem Start. Podczas skanowania są wyświetlane tylko okna dialogowe, komunikaty o błędach i okna wyskakujące z komunikatem o zakończeniu działania.
- Jeżeli zaznaczone jest pole wyboru [Do not display the main screen when the scan is started with the scanner button] [Nie wyświetlaj ekranu głównego, kiedy skanowanie jest uruchamiane przyciskiem skanera], ustawienia [Enable additional scan] [Włącz dodatkowe skanowanie] i [Edit after scanning] [Edytuj po skanowaniu] będą wyłączone po rozpoczęciu skanowania przyciskiem Start.

## Operacje w oknie edycji zeskanowanego obrazu

Po zakończeniu skanowania zostanie wyświetlone okno podglądu zeskanowanego obrazu.

Aby wyświetlić okno edycji w oknie podglądu, kliknij  na pasku narzędzi.





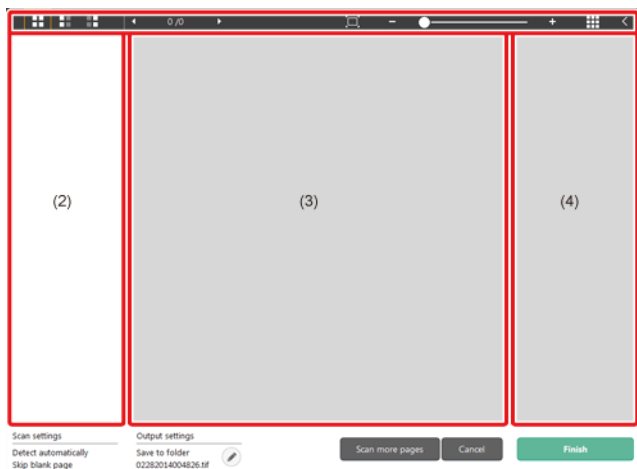



### Okno podglądu zeskanowanego obrazu

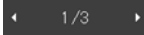

#### (1) Pasek narzędzi

Ten pasek narzędzi umożliwia wykonywanie operacji z miniaturami i podgląd obrazów.

Narzędzia	Opis
	Przełącza wybór obrazów w obszarze miniatur. Przyciski te oznaczają (od lewej) „Wszystkie strony”, „Strony nieparzyste” i „Strony parzyste”.
	Wskazuje stronę obrazu wyświetlanego na podglądzie. Kliknij  , aby zmienić wyświetlaną stronę.

	Zmienia powiększenie wyświetlanego obrazu. Przesuń suwak w stronę + (plus) lub - (minus), aby powiększyć lub pomniejszyć obraz podglądu. Kliknij  , aby powiększyć wyświetlany obraz podglądu na pełny ekran.
	Kliknij, aby wyświetlić lub ukryć obszar podglądu.
	Kliknij  , aby wyświetlić lub ukryć okno edycji.

#### (2) Obszar wyświetlania miniatur

Zostaną wyświetlone miniatury zeskanowanych dokumentów. Można wykonać następujące operacje.

Kliknij miniaturę, aby wyświetlić podgląd zeskanowanego obrazu w oknie podglądu.

Przeciągnij miniaturę, aby zmienić strony.

#### (3) Obszar podglądu

Wyświetlane są obrazy podglądu zeskanowanych dokumentów.

#### (4) Okno edycji

Tu można edytować zeskanowane dokumenty.

Kliknij element, aby otworzyć okno edycji.

Kliknij przycisk [Restore] [Przywróć], aby odrzucić wyniki edycji i powrócić do poprzedniego obrazu skanu.



### UWAGA

Jeżeli w ustawieniach skrótów skanowania ustawienie [Edit after scanning] [Edytuj po skanowaniu] będzie wyłączone, okno edycji nie będzie wyświetlane.



## [Color adjustment] [Regulacja kolorów] (łatwe ustawienia)

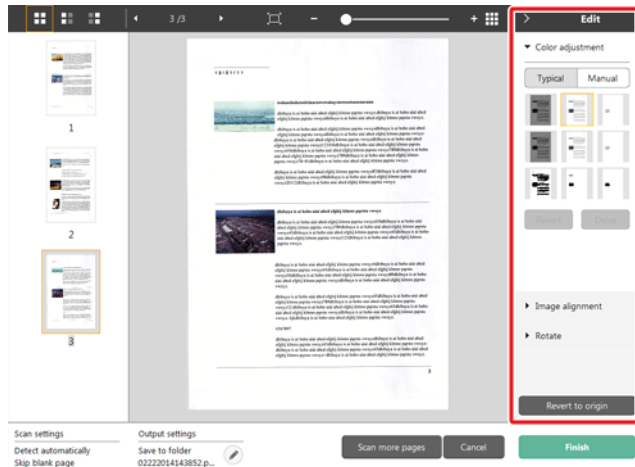

Kliknij pozycję [Color Adjustment] [Regulacja kolorów], aby wyświetlić ustawienia domyślne.

Kliknij przycisk, aby przełączyć wyświetlanie typowych ustawień i ustawień ręcznych.

Kliknij miniaturę w ustawieniach typowej regulacji kolorów, aby wybrać najbardziej odpowiedni obraz podglądu.

Wyświetlanych jest 9 wzorów miniatur dla danego obrazu w kolorze i 6 wzorów w odcieniach szarości.

Po zakończeniu regulacji kliknij przycisk [OK]. Aby anulować regulację, kliknij przycisk [Back] [Wstecz].

## [Color adjustment] [Regulacja kolorów] (ustawienia ręczne)

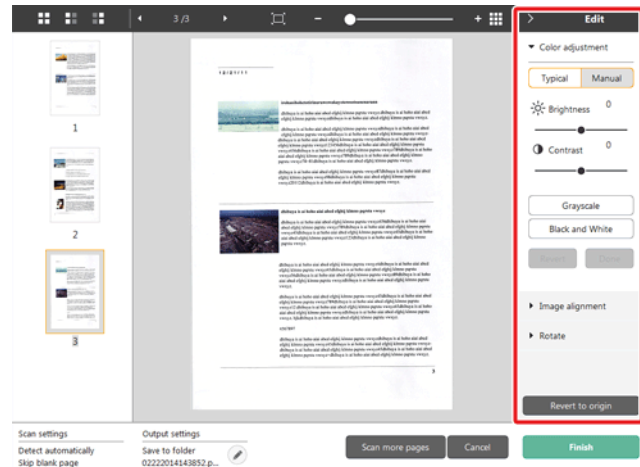

Przesuń suwak w lewo lub w prawo, aby dostosować jasność i kontrast obrazu, sprawdzając obraz podglądu.

Kliknij przycisk [Grayscale] [Skala szarości], aby odwzorować obraz w skali szarości.

Kliknij przycisk [Black and White] [Czarno-biały], aby odwzorować obraz za pomocą dwóch wartości kolorów: czarnego i białego.

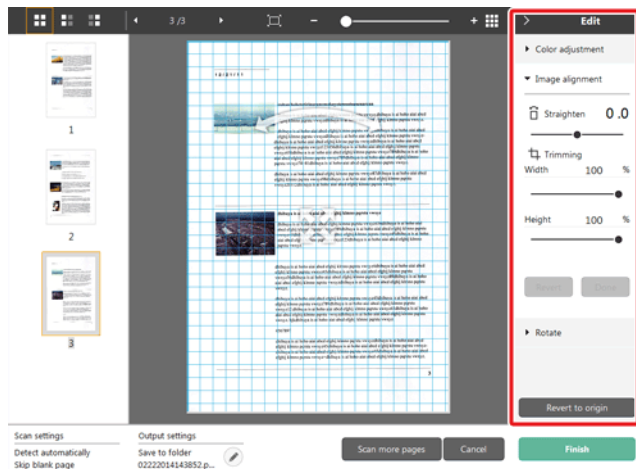

Po zakończeniu regulacji kliknij przycisk [OK]. Aby anulować regulację, kliknij przycisk [Back] [Wstecz].

## [Image alignment] [Wyrównanie obrazu]



Kliknij pozycję [Image alignment] [Wyrównanie obrazu], aby wyświetlić ustawienia.

Do prostowania i przycinania obrazu można użyć obrazu podglądu lub suwaka.

Na obrazie podglądu przeciągnij bezpośrednio uchwyt Przenieś , uchwyt Wyprostuj  lub ramkę kadrowania. Aby zmienić zakres wykadrowanego obrazu, przeciągnij uchwyt Przenieś  na podglądzie. Po zakończeniu regulacji kliknij przycisk [OK]. Aby anulować regulację, kliknij przycisk [Back] [Wstecz].

## [Rotate] [Obróć]

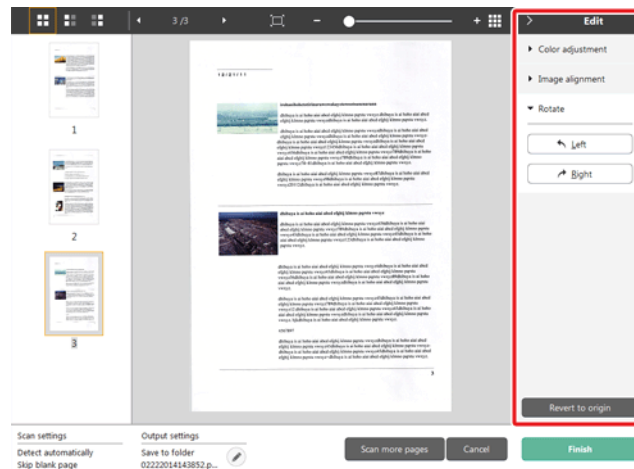

Kliknij pozycję [Rotate] [Obróć], aby wyświetlić ustawienia. Zeskanowany obraz można obracać o 90 stopni w lewo lub w prawo. Obrót można dostosować do obrazu podglądu.

### (5)Obszar wyświetlania informacji

Wyświetlane są informacje dotyczące paneli Select document (Wybierz dokument) i Select output (Wybierz wyjście).

Kliknij przycisk , a pojawi się okno dialogowe Output settings (Ustawienia wyjścia).

Kliknij przycisk [Scan more pages] [Skanuj więcej stron], aby kontynuować skanowanie.

Klikięcie przycisku [Cancel] [Anuluj] spowoduje odrzucenie zeskanowanego obrazu i powrót do głównego ekranu

Po kliknięciu przycisku [Finish] [Zakończ] rozpocznie się przetwarzanie obrazu wyjściowego. Na zakończenie nastąpi powrót do głównego ekranu.



### UWAGA

Jeżeli w ustawieniach skrótów skanowania ustawienie [Enable additional scan] [Włącz dodatkowe skanowanie] będzie wyłączone, przycisk [Scan more pages] nie będzie wyświetlany.

## Wybieranie ustawień dokumentów

Program CaptureOnTouch Lite domyślnie włącza ustawienie skanowania [Full auto] [Pełny tryb automatyczny]. Powoduje to użycie warunków skanowania dopasowanych do dokumentu.

Aby określić rozmiar dokumentu, tryb kolorów i inne ustawienia, ustaw żądany warunek skanowania, edytując panel trybu skanowania.

### Tworzenie nowych paneli [Select document] [Wybierz dokument]

Kliknij przycisk [New document] [Nowy dokument]. Spowoduje to dodanie panelu [New document] [Nowy dokument].

Kliknij , aby wyświetlić listę typów paneli. Zostanie utworzony wybrany typ panelu.

### Edycja panelu [Select document] [Wybierz dokument]

[Select document edit screen] [Ekran edycji panelu Wybierz dokument] otwiera się po kliknięciu przycisku  na panelu [Select document] [Wybierz dokument].

Kliknij kartę [Select document] [Wybierz dokument] w oknie edycji skrótów.



### Ustawienia skanowania

Wprowadź ustawienia skanowania.

### [Color Mode] [Tryb koloru]

Wybierz spośród poniższych trybów koloru do skanowania.

Detect automatically (Wykryj automatycznie)	Automatycznie wykrywa tryb koloru na podstawie zawartości dokumentu i odpowiednio skanuje.
24-bit Color (24-bitowa skala koloru)	Skanuje dokument w kolorze.
24-bit color (photograph) (24-bitowa skala koloru [zdjęcie])	Skanuje dokument w kolorze przy użyciu odcieni pasujących do zdjęć.
Skala szarości	Powoduje skanowanie dokumentu w skali szarości.
Grayscale (photograph) (Skala szarości [zdjęcie])	Skanuje dokument w kolorze przy użyciu odcieni pasujących do zdjęć.
Tryb czarno-biały	Powoduje skanowanie dokumentu w czerni i bieli (binarnie).

### [Page size] [Rozmiar strony]

Służy do wyboru rozmiaru dokumentu do skanowania.

Po określeniu ustawienia [Match original size] [Dopasuj do rozmiaru oryginału] wykrywany jest rozmiar strony skanowanego dokumentu, a obrazy są zapisywane w wykrytym rozmiarze.

### [Dots per inch] [Punkty na cal]

Umożliwia wybór rozdzielczości.

Po wyborze opcji [Detect automatically] [Wykryj automatycznie] oprogramowanie automatycznie skanuje dokument z optymalną rozdzielczością.

### [Scanning Side] [Strona skanowania]

Wybierz stronę skanowania dokumentu.

Po wybraniu opcji [Skip blank page] [Pomiar pustą stroną] obrazy pustych stron dokumentu nie zostaną zapisane.

### [Automatically straightens skewed images] [Automatycznie prostuje przekrzywione obrazy]

Jeśli dokument nie będzie podawany prosto, skaner wykryje, że obraz jest przekrzywiony i go wyprostuje.

Wybierz jedno z poniższych ustawień.

[Straightens with angle of fed documents] [Prostuje wg kąta podawanych dokumentów] lub [Straightens with angle & contents of fed documents] [Prostuje wg kąta zawartości podawanych dokumentów].

## [Rotate image to match orientation of text] [Obróć obraz zgodnie z orientacją tekstu]

Zaznacz pole wyboru [Enable] [Włącz], aby obrócić obraz zgodnie z kierunkiem znaków.

## [Use advanced settings dialog box] [Zastosuj ustawienia zaawansowane]

Ustawienia skanowania dokumentów obejmują podstawowe elementy konfigurowane w oknie dialogowym [Scan settings] [Ustawienia skanowania] oraz ustawienia, które można konfigurować w oknie dialogowym ustawień zaawansowanych. Opcje w oknie dialogowym ustawień zaawansowanych stosują się do ustawień innych niż podstawowe.

Zaznacz pole wyboru w sekcji [Use advanced settings dialog box] [Użyj okna dialogowego ustawień zaawansowanych], aby użyć zaawansowanych ustawień skanera (sterownika skanera). Aby otworzyć sterownik skanera, włącz ten element, a następnie kliknij przycisk [Settings] [Ustawienia].



### UWAGA

Okno ustawień sterownika skanera zawiera elementy takie same jak ustawienia podstawowe w [Scanner setting] [Ustawienia skanera], ale każde z ustawień poszczególnych elementów jest przechowywane osobno.

To, które ustawienia zostaną zastosowane podczas skanowania, zależy od zaznaczenia tej opcji w polu wyboru [Use advanced settings dialog box] [Użyj okna dialogowego Ustawienia zaawansowane].

Ustawienie [Use advanced settings dialog box] [Użyj okna dialogowego Ustawienia zaawansowane]	Opcje podstawowe	Opcje inne niż podstawowe
OFF (Wyłączone)	Ustawienia [Scanner setting] [Ustawienia skanera]	Ustawienia okna dialogowego ustawień zaawansowanych sterownika skanera
ON (Włączone)	Ustawienia okna dialogowego ustawień zaawansowanych sterownika skanera	

W odniesieniu do zaawansowanych ustawień skorzystaj z pomocy w oknie dialogowym ustawień sterownika.

## General (Ogólne)

Ustaw następujące elementy odpowiednio do potrzeb.

### Name (Nazwa)

Wprowadź nazwę, która będzie wyświetlana w panelu Select document (Wybierz dokument).

### Ikona

Ikony skanowania dokumentu wyświetlaną w panelu Select document (Wybierz dokument) i Scanning shortcut (Skrót skanowania) można zmienić.

Włącz ustawienie [Change icon] [Zmień ikonę], aby włączyć przycisk [Settings] [Ustawienia], a następnie wybierz plik.

Poniżej opisano formaty plików, które można wybrać jako pliki ikon.



- .ico, .exe, .jpg, .png



- .icns, .app, .jpg, .png

## Ustawianie wyjścia

Program CaptureOnTouch domyślnie włącza ustawienia konwersji zeskanowanych obrazów do pliku PDF i zapisywania w folderze.

Aby określić metodę przetwarzania pliku wyjściowego i lokalizację zapisywania, dokonaj edycji panelu wyjścia i wybierz żądane wyjście.

### Tworzenie nowego panelu [Output] [Wyjście]

Kliknij przycisk [New output] [Nowe wyjście], aby dodać panel [New output] [Nowe wyjście].

Kliknij , aby wyświetlić listę typów paneli. Zostanie utworzony wybrany typ panelu.

### Edycja panelu [Output] [Wyjście]

Ekran edycji wyjścia otwiera się po kliknięciu przycisku  na panelu wyjścia.

Kliknij kartę [Output] [Wyjście] w oknie edycji skrótów.

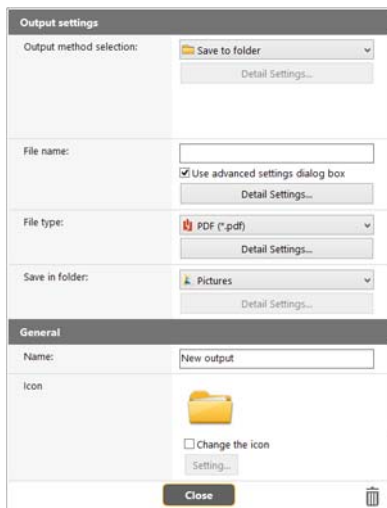

### Wybór metody przetwarzania pliku wyjściowego

Formaty plików i lokalizacje zapisywania można wybrać w zależności od wybranej metody przetwarzania pliku wyjściowego.

## Save to folder (Zapisz plik w folderze)

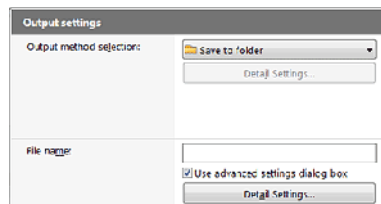

Umożliwia zapisanie zeskanowanego obrazu w określonym folderze. Po określeniu metody przetwarzania wejściowego ustaw folder lokalizacji zapisywania.

### Inne metody przetwarzania pliku wyjściowego

Program CaptureOnTouch udostępnia inne metody przetwarzania pliku wyjściowego niż [Save to folder] [Zapisz w folderze] w postaci dodatków.

Po zainstalowaniu dodatków można korzystać z różnych usług, takich jak drukowanie zeskanowanego obrazu lub załączenie go do wiadomości e-mail.

Aby zainstalować dodatek, zaznacz odpowiednie pole wyboru podczas instalacji programu CaptureOnTouch.

Metody przetwarzania pliku wyjściowego można wybrać w zależności od zainstalowanych dodatków.

Informacje dotyczące korzystania z dodatków zawiera pomoc do tych dodatków.

## Ustawianie skrótów skanowania

Program CaptureOnTouch Lite domyślnie włącza ustawienie skanowania [Full auto] [Pełny tryb automatyczny]. Powoduje to użycie warunków skanowania dopasowanych do dokumentu.

Aby określić kombinacje wyboru dokumentu i wyjścia, można ustawić skrót skanowania, edytując panel skrótów skanowania.

### Tworzenie nowych paneli [Scanning Shortcut] [Skrót Skanowania]

Poniżej opisano dwa sposoby tworzenia panelu Scanning Shortcut (Skrót skanowania).

- Aby zarejestrować ustawienia wyjścia i skanowania dokumentu na jednym z paneli skrótów skanowania, kliknij przycisk [Save to Shortcut] [Zapisz jako skrót] w sekcji [3 Select action] [3 Wybierz działanie].
- Kliknij przycisk [New shortcut] [Nowy skrót], aby dodać panel [New scanning shortcut] [Nowy skrót skanowania].

Kliknij , aby wyświetlić listę typów paneli. Zostanie utworzony wybrany typ panelu.

### Edycja paneli [Scanning Shortcut] [Skrót Skanowania]

Po kliknięciu przycisku edycji  pojawia się okno dialogowe edycji panelu Skrót skanowania.

Na ekranie panelu Edit Scanning Shortcut (Edycja skrótów skanowania) są wyświetlane następujące karty.

- Karta [SCAN] [Skanowanie]
- Karta [Select output] [Wybierz wyjście]
- Karta [Option] [Opcje]
- Karta [General] [Ogólne]







## Formaty plików

Ustaw format pliku zeskanowanego obrazu. Po wybraniu formatu pliku innego niż BMP lub PNG zostanie włączony przycisk [Detail Settings] [Ustawienia szczegółowe], który umożliwia wybranie szczegółowych ustawień danego formatu pliku.



### UWAGA

Można wybrać jeden z następujących formatów skanowanego obrazu.

- Format PDF 
- Format TIFF 
- Format PNG 
- Format JPEG 
- Format BMP 
- Format PPTX (format plików programu Microsoft PowerPoint 2007 i nowszych wersji) 

Formaty plików, które można wybrać, różnią się w zależności od ustawienia miejsca docelowego.

Jeżeli plik wyjściowy jest przetwarzany przy użyciu dodatku, obraz jest zapisywany w pliku o formacie ustawionym w aplikacji dodatku. W związku z tym ten format pliku może się różnić od formatu wybranego na panelu Select document (Wybierz dokument).

## Ustawienia PDF

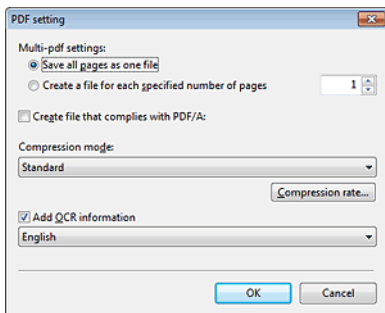

W części [Multi-pdf settings] [Ustawienia wielostronicowych plików PDF] określ, czy zeskanowane obrazy mają zostać zapisane jako jeden wielostronicowy plik ([Save all pages as one file] [Zapisz wszystkie strony jako jeden plik]), czy też mają powstać osobne pliki zawierające określoną liczbę stron ([Create a file for each specified number of pages] [Utwórz nowy plik o określonej liczbie stron]).

**Windows** Jako wartość ustawienia [Create file that complies with PDF/A] [Utwórz plik zgodny ze standardem PDF/A] wybierz [ON] [Włączone]. Jako wartość ustawienia Compression mode (Tryb kompresji) wybierz [Standard] [Standardowy] lub [High Compression] [Wysoka kompresja]. Po kliknięciu przycisku [Compression rate] [Współczynnik kompresji] można określić współczynnik kompresji w wyświetlonym oknie dialogowym.

## Ustawienia TIFF

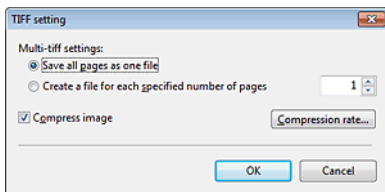

W części [Multi-tiff settings] [Ustawienia wielostronicowych plików TIFF] określ, czy zeskanowane obrazy mają zostać zapisane jako jeden wielostronicowy plik ([Save all pages as one file] [Zapisz wszystkie strony jako jeden plik]), czy też mają powstać osobne pliki zawierające określoną liczbę stron ([Create a file for each specified number of pages] [Utwórz nowy plik o określonej liczbie stron]).

**Windows** Po wybraniu ustawienia ON (Włącz) opcji [Compress image] [Kompresuj obraz] i kliknięciu przycisku [Settings] [Ustawienia] można określić w wyświetlonym oknie dialogowym stopień kompresji.

## Ustawienia JPEG

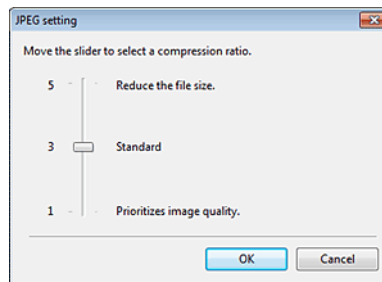

W programie można określić współczynnik kompresji obrazów w formacie JPEG.



## Ustawienia PPTX

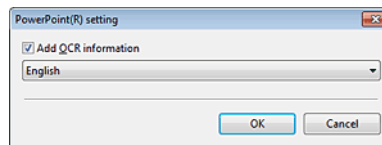

W programie można określić, czy do zeskanowanych obrazów mają być dodawane informacje optycznego rozpoznawania znaków (OCR).

## Ustawienia eksploatacyjne

Aby skonfigurować ustawienia eksploatacyjne programu CaptureOnTouch, otwórz okno dialogowe [Environmental settings] [Ustawienia eksploatacyjne].



Kliknij  (ikonę CaptureOnTouch) na pasku zadań, a następnie wybierz z menu polecenie [Environmental settings] [Ustawienia eksploatacyjne].

Poniżej opisano elementy ustawień poszczególnych kart wyświetlanych w oknie dialogowym [Environmental settings] [Ustawienia eksploatacyjne].

### Karta [Basic settings] [Ustawienia podstawowe]

Na karcie [Basic settings] [Ustawienia podstawowe] można skonfigurować następujące ustawienia.

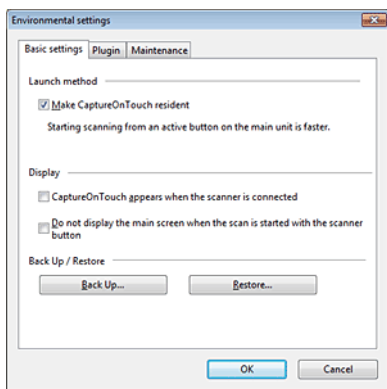

#### Ustawienie Launch method (Metoda uruchamiania)

Program CaptureOnTouch domyślnie działa w tle po uruchomieniu komputera. Aby program CaptureOnTouch nie działał w tle w systemie, wyczyść pole wyboru [Make CaptureOnTouch resident] [Włącz CaptureOnTouch w tle].

#### Wyświetlacz

Zaznacz pole wyboru [CaptureOnTouch appears when the scanner is connected] [CaptureOnTouch pojawia się po podłączeniu skanera], aby automatycznie otwierać ekran główny programu CaptureOnTouch po podłączeniu skanera do komputera. To ustawienie jest aktywne tylko wtedy, gdy program CaptureOnTouch jest uruchomiony (lub działa w tle w systemie).

Włączenie tego ustawienia powoduje wyłączenie ustawienia [Do not display the main screen when the scan is started with the scanner button] [Nie wyświetlaj ekranu głównego, kiedy skanowanie jest uruchamiane przyciskiem skanera].

Jeżeli pole wyboru [Do not display the main screen when the scan is started with the scanner button] [Nie wyświetlaj ekranu głównego, kiedy skanowanie jest uruchamiane przyciskiem skanera] jest zaznaczone, ekran główny programu CaptureOnTouch nie jest wyświetlany po uruchomieniu skrótu skanowania przyciskiem Start na skanerze. Są jednak wyświetlane okna dialogowe i komunikaty o błędach podczas skanowania oraz okna wyskakujące z komunikatem o zakończeniu skanowania.

Jeżeli to ustawienie jest włączone, pola wyboru [Enable additional scan] [Włącz dodatkowe skanowanie] i [Edit after scanning] [Edytuj po skanowaniu] na ekranie ustawień Edit Scanning Shortcut (Edycja skrótu skanowania) są wyłączone.

#### Back Up / Restore (Kopia zapasowa/Przywróć)

Przy użyciu przycisków [Back Up] [Kopia zapasowa] i [Restore] [Przywróć] można utworzyć kopię zapasową pliku konfiguracji (ustawień, zarejestrowanych zadań itp.) programu CaptureOnTouch oraz przywrócić ustawienia z danych kopii zapasowej.

#### Przycisk [Back Up] [Kopia zapasowa]

Umożliwia tworzenie kopii zapasowej ustawień programu CaptureOnTouch w pliku kopii zapasowej (\*.cot). Początkowe ustawienia programu CaptureOnTouch można zapisać, wykonując kopię zapasową przed pierwszym użyciem programu CaptureOnTouch.

#### Przycisk [Restore] [Przywróć]

Umożliwia przywrócenie ustawień z pliku kopii zapasowej.

Jeżeli używa się większej liczby komputerów, można sporządzić kopię zapasową ustawień eksploatacyjnych jednego komputera, a następnie przywrócić z niej ustawienia w pozostałych komputerach, dzięki czemu wszystkie komputery będą mieć te same ustawienia.



## Karta [Plugin] [Dodatek]

Na karcie [Plugin] [Dodatek] można sprawdzić zainstalowane dodatki do programu CaptureOnTouch.

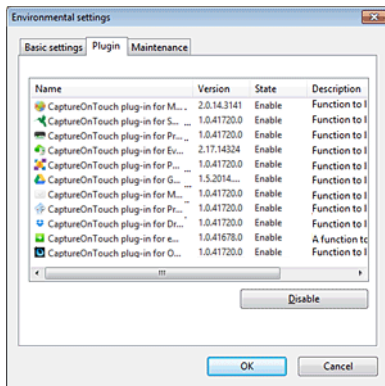

## Przycisk [Setting] [Ustawienia]

Wyświetla szczegółowe informacje na temat wybranych dodatków.



### UWAGA

Przycisk ten może nie być wyświetlany w przypadku niektórych dodatków.

## Przycisk [Enable] [Włącz]/[Disable] [Wyłącz]

Ten przycisk służy do przełączania trybów włączenia i wyłączenia dodatków wybranych na liście.

Po kliknięciu przycisku [Disable] jest wyświetlane następujące okno dialogowe.

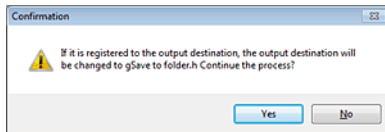

## Karta [Maintenance] [Konservacja]

Na karcie [Maintenance] [Konservacja] można skonfigurować ustawienia dziennika konserwacji programu CaptureOnTouch i zainicjować ustawienia.

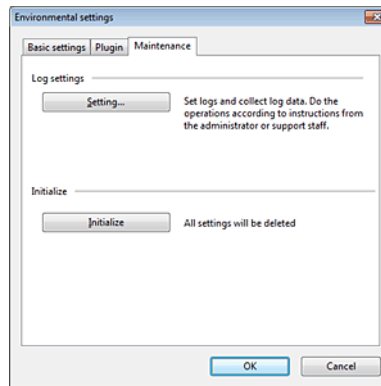

## Log settings (Ustawienia dziennika)

Ekran ustawień pliku dziennika otwiera się po kliknięciu przycisku [Settings] [Ustawienia].

Wybierz typ pliku dziennika.

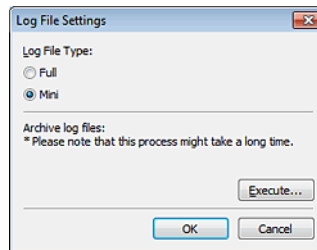

Po kliknięciu przycisku [Execute] [Wykonaj] jest wyświetlane okno dialogowe [Save File] [Zapisz plik].

## [Initialize] [Inicjowanie]

Po kliknięciu przycisku [Initialize] [Inicjuj] wyświetla się okno dialogowe potwierdzenia.

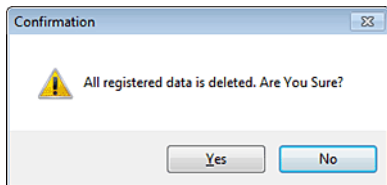

Wszystkie dane programu CaptureOnTouch są usuwane, a przywracane są ustawienia domyślne.

## Mac

Kliknij polecenie [Preferences] [Preferencje] w menu [CaptureOnTouch DR-C225], kiedy wyświetla się ekran główny programu CaptureOnTouch.

Poniżej opisano elementy ustawień poszczególnych kart wyświetlanych w oknie dialogowym [Environmental settings] [Ustawienia eksploatacyjne].

## Karta [Basic settings] [Ustawienia podstawowe]

Na karcie [Basic settings] [Ustawienia podstawowe] można skonfigurować następujące ustawienia.



## Ustawienie Launch method (Metoda uruchamiania)

Program CaptureOnTouch domyślnie działa w tle po uruchomieniu komputera. Aby program CaptureOnTouch nie działał w tle w systemie, wyczyść pole wyboru [Make CaptureOnTouch resident] [Włącz CaptureOnTouch w tle].

## Ustawienia wyświetlania po podłączeniu skanera

Zaznacz pole wyboru [Launch CaptureOnTouch when the scanner is connected] [Uruchom CaptureOnTouch po podłączeniu skanera], aby automatycznie otwierać ekran główny programu CaptureOnTouch po podłączeniu skanera do komputera. To ustawienie jest aktywne tylko wtedy, gdy program CaptureOnTouch jest uruchomiony (lub działa w tle w systemie).

## Back Up / Restore (Kopia zapasowa/Przywróć)

Przy użyciu przycisków [Back Up] [Kopia zapasowa] i [Restore] [Przywróć] można utworzyć kopię zapasową pliku konfiguracji (ustawień, zarejestrowanych zadań itp.) programu CaptureOnTouch oraz przywrócić ustawienia z danych kopii zapasowej.

## Przycisk [Back Up] [Kopia zapasowa]

Umożliwia tworzenie kopii zapasowej ustawień programu CaptureOnTouch w pliku kopii zapasowej (\*.plist). Początkowe ustawienia programu CaptureOnTouch można zapisać, wykonując kopię zapasową przed pierwszym użyciem programu CaptureOnTouch.

## Przycisk [Restore] [Przywróć]

Umożliwia przywrócenie ustawień z pliku kopii zapasowej.

Jeżeli używa się większej liczby komputerów, można sporządzić kopię zapasową ustawień eksploatacyjnych jednego komputera, a następnie przywrócić z niej ustawienia w pozostałych komputerach, dzięki czemu wszystkie komputery będą mieć te same ustawienia.

## Karta [Plugin] [Dodatek]

Na karcie [Plugin] [Dodatek] można sprawdzić zainstalowane dodatki do programu CaptureOnTouch.

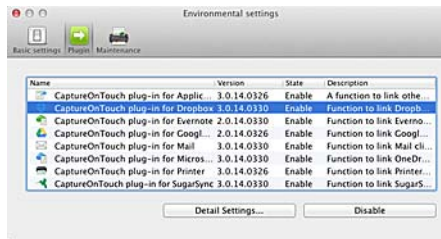

## Usuwanie dodatków

Kliknij przycisk [Delete] [Usuń], aby usunąć dodatek wybrany na liście.

## Karta [Maintenance] [Konserwacja]

Na karcie [Maintenance] [Konserwacja], skonfiguruj następujące ustawienia.

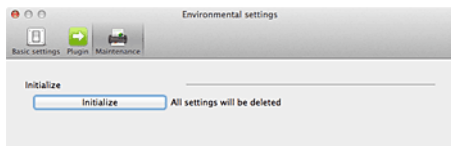

## [Initialize] [Inicjowanie]

Tu można przywrócić wszystkie ustawienia do wartości domyślnych.

## Rozdział 7 Ustawianie sterownika skanera

Podczas skanowania przy pomocy oprogramowania zgodnego z systemem ISIS lub TWAIN (np. CaptureOnTouch) warunki skanowania i inne ustawienia można konfigurować po otwarciu sterownika skanera.

W tej części opisano konfigurację i funkcje sterownika skanera.

**Konfiguracja i funkcje sterownika skanera ..... 60**

**Podstawowe ustawienia warunków skanowania ..... 63**

**Ograniczenia funkcji w zależności od ustawienia trybu ..... 66**

## Konfiguracja i funkcje sterownika skanera



Sterownik skanera zawiera następujące karty.



### UWAGA

Szczegółowe informacje na temat ekranu ustawień można znaleźć w Pomocy dotyczącej sterownika skanera. Aby uzyskać pomoc na temat odpowiedniej karty lub okna dialogowego, kliknij przycisk [Help] [Pomoc] na ekranie sterownika.

### Karta [Basic] [Podstawowe]

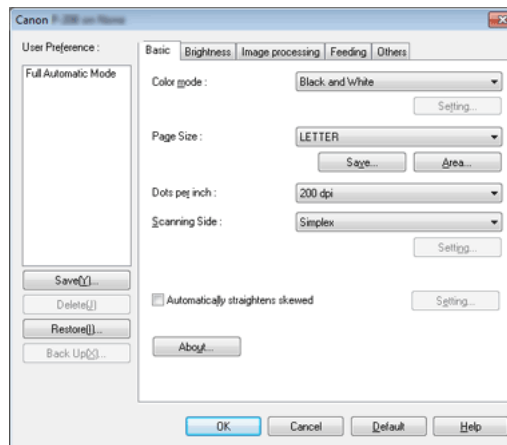

Służy do konfiguracji podstawowych warunków skanowania, takich jak tryb, rozmiar strony, rozdzielczość i strony skanowania.

Ponadto można kliknąć przycisk [Area] [Obszar], aby określić obszar skanowania.



## UWAGA

W zależności od typu oprogramowania zgodnego z systemem ISIS program może mieć własny ekran konfiguracji warunków skanowania. Po otwarciu sterownika skanera przy użyciu takiej aplikacji inne elementy ustawień funkcji dostępnych w sterowniku skanera, oprócz warunków skanowania, zostaną wyświetlone w zakładce [Basic] [Podstawowe].



## UWAGA

- Korekcję gamma ustawia się wtedy, gdy tonacja kolorystyczna zeskanowanego obrazu różni się od tonacji obrazu wyświetlanego na monitorze.
- Informacje o wartości gamma monitora można uzyskać z instrukcji obsługi danego monitora.

### Karta [Brightness] [Jasność]

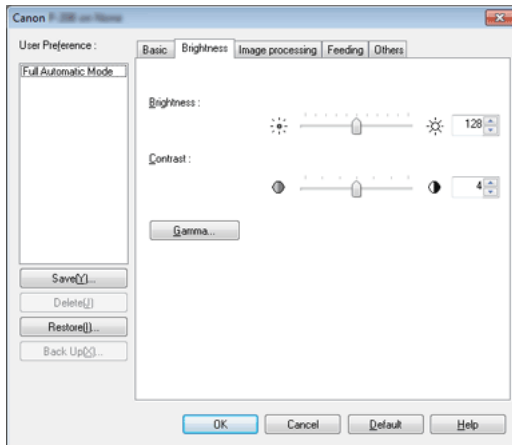

Umożliwia ustawienie jasności i kontrastu skanowanych obrazów.

Ponadto można również wybrać [Gamma], aby ustawić wartość korekcji gamma skanowanych obrazów.

### Karta [Image processing] [Przetwarzanie obrazu]

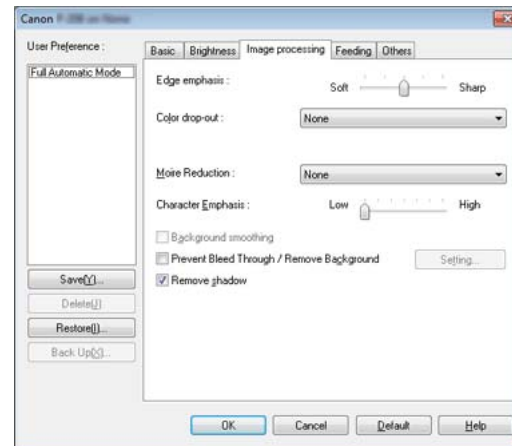

Umożliwia ustawienie metody przetwarzania skanowanych obrazów.

## Karta [Feeding] [Podawanie]

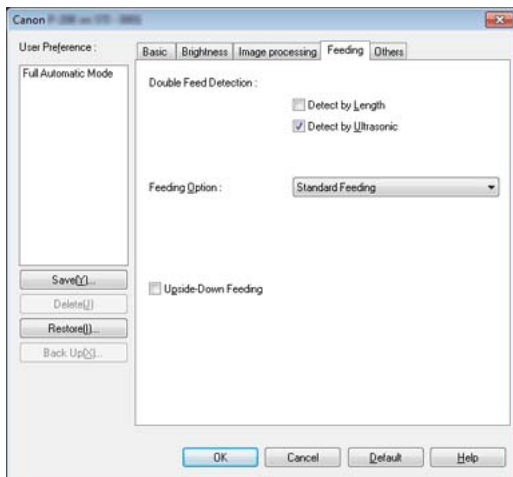

Umożliwia określenie operacji skanera związanych z podawaniem dokumentów.

## Karta [Others] [Inne]

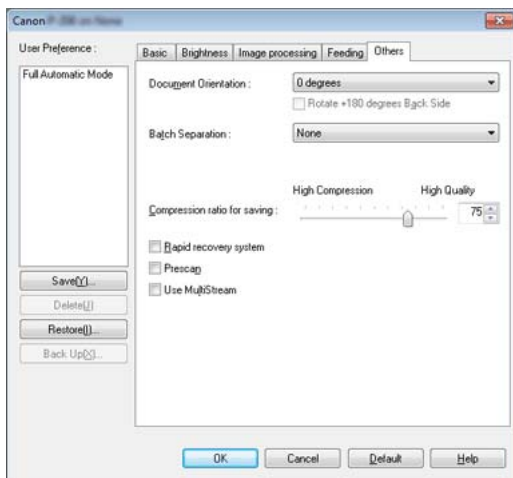

Umożliwia konfigurację ustawień specjalnego skanowania i przetwarzania obrazów.



Po otwarciu sterownika skanera z programu CaptureOnTouch wyświetla się następujący ekran ustawień sterownika skanera.





## UWAGA

Po przejściu do ekranu ustawień sterownika skanera z aplikacji kompatybilnej ze standardem TWAIN można przełączać ekrany ustawień Simple Mode (Tryb prosty) i Advanced Mode (Tryb zaawansowany), jak pokazano poniżej.

### Simple Mode (Tryb prosty)

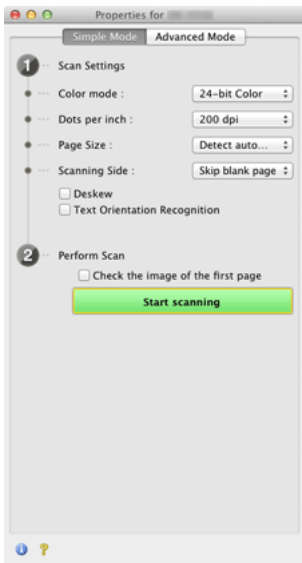

### Advanced Mode (Tryb zaawansowany)



## Podstawowe ustawienia warunków skanowania

W tej części omówiono podstawowe ustawienia stanowiące minimalne wymogi przy konfiguracji ustawień skanera.



### Potwierdzenie podstawowych warunków skanowania

Przed skanowaniem dokumentu należy potwierdzić w oknie dialogowym ustawień podstawowych podstawowe warunki, takie jak [Color mode] [Tryb koloru], [Page Size] [Rozmiar strony], [Dots per inch] [Punkty na cal] oraz [Scanning Side] [Strona skanowania].

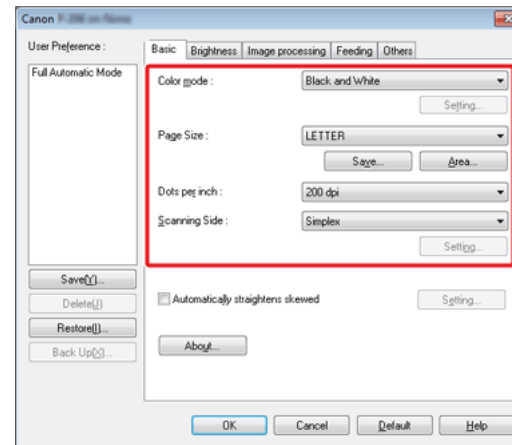

## Color Mode (Tryb koloru)

Umożliwia wybór trybu skanowania.

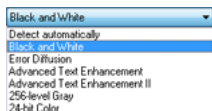

- Ustawienia [Advanced Text Enhancement] [Zaawansowane poprawianie czytelności tekstu] i [Advanced Text Enhancement II] [Zaawansowane poprawianie czytelności tekstu II] umożliwiają usuwanie i przetwarzanie koloru tła oraz tła tekstu w celu poprawienia czytelności. Po wybraniu ustawienia [Advanced Text Enhancement II] [Zaawansowane poprawianie czytelności tekstu II] można zwiększyć czytelność tekstu na zeskanowanych obrazach, regulując kontrast na karcie [Brightness] [Jasność].
- Funkcja [Detect automatically] [Wykryj automatycznie] wykrywa, czy dokument jest kolorowy, w skali szarości, czy czarno-biały. Zaawansowane ustawienia metody wykrywania można skonfigurować, klikając [Setting] [Ustawienia]. Szczegółowe informacje można znaleźć w Pomocy.

## Page Size (Rozmiar strony)

Służy do wyboru rozmiaru strony odpowiednio do skanowanego dokumentu.



Jeżeli wybrana zostanie opcja [Match original size] [Dopasuj do rozmiaru oryginału], urządzenie rozpozna brzegi dokumentu i zapisze obraz zgodny z rozmiarem dokumentu.

## Dots per inch (Punkty na cal)

Umożliwia wybór rozdzielczości skanowania.

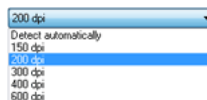

Większa rozdzielczość zapewni wyraźniejsze obrazy, ale zwiększa rozmiar plików i wydłuża skanowanie.

Po wybraniu opcji [Detect automatically] [Wykryj automatycznie] rozdzielczość jest wykrywana automatycznie na podstawie zawartości skanowanego dokumentu.

## Scanning Side (Strona skanowania)

Umożliwia wybór stron dokumentu do skanowania.



Wybranie opcji [Skip blank page] [Pomiń pustą stronę] spowoduje, że puste strony dokumentu zostają usunięte podczas zapisu skanowanych obrazów.



## Potwierdzenie podstawowych warunków skanowania

Przed skanowaniem dokumentu należy potwierdzić w oknie dialogowym ustawień sterownika skanera podstawowe warunki, takie jak [Color mode] [Tryb koloru], [Page Size] [Rozmiar strony], [Dots per inch] [Punkty na cal] oraz [Scanning Side] [Strona skanowania].



### Color Mode (Tryb koloru)

Umożliwia wybór trybu skanowania.

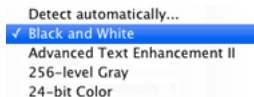

- [Advanced Text Enhancement II] [Zaawansowane poprawianie czytelności tekstu II] usuwa i przetwarza kolor tła oraz tło tekstu w celu poprawienia czytelności.

- Funkcja [Detect automatically] [Wykryj automatycznie] wykrywa na podstawie zawartości, czy dokument jest kolorowy, w skali szarości, czy czarno-biały. Po wybraniu tego ustawienia można skonfigurować szczegółowe ustawienia metody wykrywania. Szczegółowe informacje podano w Pomocy.

### Dots per inch (Punkty na cal)

Umożliwia wybór rozdzielczości skanowania.

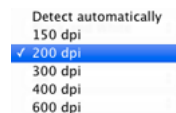

- Większa rozdzielczość zapewnia wyraźniejsze obrazy, ale zwiększa rozmiar plików i wydłuża skanowanie.
- Po wybraniu opcji [Detect automatically] [Wykryj automatycznie] rozdzielczość jest wykrywana automatycznie na podstawie zawartości skanowanego dokumentu.

### Page Size (Rozmiar strony)

Służy do wyboru rozmiaru strony odpowiednio do skanowanego dokumentu.

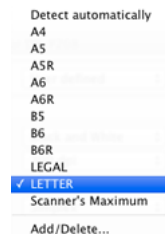

Jeżeli wybrana zostanie opcja [Detect automatically] [Wykryj automatycznie], skaner rozpoznaje brzożgi dokumentu i zapisuje obraz zgodny z rozmiarem dokumentu.

### Scanning Side (Strona skanowania)

Umożliwia wybór stron dokumentu do skanowania.

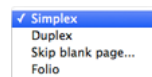

Wybranie opcji [Skip blank page] [Pomiń pustą stronę] spowoduje, że puste strony dokumentu zostaną usunięte podczas zapisu skanowanych obrazów.

## Ograniczenia funkcji w zależności od ustawienia trybu

→ Windows

→ Mac

Windows

Niektóre elementy ustawień na poszczególnych kartach sterownika są wyłączone w zależności od ustawienia [Color Mode] [Tryb koloru] na karcie [Basic] [Podstawowe].

### Karta [Brightness] [Jasność]

Wartość ustawień	Contrast (Kontrast)
Detect automatically (Wykryj automatycznie)	○
Tryb czarno-biały	○
Error Diffusion (Korekcja błędów)	○
Advanced Text Enhancement (Zaawansowane poprawianie czytelności tekstu)	-
Advanced Text Enhancement II (Zaawansowane poprawianie czytelności tekstu II)	○
256-level Gray (256-poziomowa skala szarości)	○
24-bit Color (24-bitowa skala koloru)	○

○: Ustawienia dostępne -: Ustawienia niedostępne

### Karta [Others] [Inne]

Wartość ustawień	Prescan (Skanowanie wstępne)
Detect automatically (Wykryj automatycznie)	-
Tryb czarno-biały	○
Error Diffusion (Korekcja błędów)	○
Advanced Text Enhancement (Zaawansowane poprawianie czytelności tekstu)	○
Advanced Text Enhancement II (Zaawansowane poprawianie czytelności tekstu II)	○
256-level Gray (256-poziomowa skala szarości)	○
24-bit Color (24-bitowa skala koloru)	○

○: Ustawienia dostępne -: Ustawienia niedostępne

## Karta [Image processing] [Przetwarzanie obrazu]

Wartość ustawień	Edge emphasis (Podkreślenie krawędzi)	Tryb kolorowy drop-out (Odrzucanie kolorów)	Background smoothing (Wygładzanie tła)
Detect automatically (Wykryj automatycznie)	○	-	○
Tryb czarno-biały	○	○	-
Error Diffusion (Korekcja błędów)	○	○	-
Advanced Text Enhancement (Zaawansowane poprawianie czytelności tekstu)	○	○	-
Advanced Text Enhancement II (Zaawansowane poprawianie czytelności tekstu II)	-	○	-
256-level Gray (256-poziomowa skala szarości)	○	○	○
24-bit Color (24-bitowa skala koloru)	○	-	○

Wartość ustawień	Prevent Bleed Through / Remove Background (Zapobieganie prześwitywaniu / usuwanie tła)	Character emphasis (Wzmocnienie znaków)
Detect automatically (Wykryj automatycznie)	○*1	○*2
Tryb czarno-biały	○	○
Error Diffusion (Korekcja błędów)	○	○
Advanced Text Enhancement (Zaawansowane poprawianie czytelności tekstu)	-	○
Advanced Text Enhancement II (Zaawansowane poprawianie czytelności tekstu II)	-	○
256-level Gray (256-poziomowa skala szarości)	○	-
24-bit Color (24-bitowa skala koloru)	○	-

○: Ustawienia dostępne -: Ustawienia niedostępne

\*1 Ustawienie jest niedostępne, jeżeli w oknie dialogowym [Auto Image Type Detection Settings] [Ustawienia automatycznego rozpoznawania typu obrazu] skonfigurowano wszystkie następujące warunki.

- [Detection mode] [Tryb wykrywania] nie jest ustawiony na [Color or Gray] [Kolor lub skala szarości].

- [Mode in case of binary] [Tryb jeżeli binarny] na karcie [Settings for in case of binary] [Ustawienia trybu binarnego] ma ustawienie [Advanced Text Enhancement] [Zaawansowane poprawianie czytelności tekstu] lub [Advanced Text Enhancement II] [Zaawansowane poprawianie czytelności tekstu II]

\*2Ustawianie jest niedostępne, jeżeli w oknie dialogowym [Auto Image Type Detection Settings] [Ustawienia automatycznego rozpoznawania typu obrazu] ustawiono [Detection mode] [Tryb wykrywania] na [Color or Gray] [Kolor lub skala szarości].

## Mac

Niektóre elementy ustawień są wyłączone w zależności od ustawienia [Color Mode] [Tryb koloru] na ekranie sterownika skanera.

### Simple Mode (Tryb prosty)

Wartość ustawień	Check the image of the first page (Sprawdź obraz pierwszej strony)
Detect automatically (Wykryj automatycznie)	-
Tryb czarno-biały	○
Error Diffusion (Korekcja błędów)	○
Advanced Text Enhancement II (Zaawansowane poprawianie czytelności tekstu II)	○
256-level Gray (256-poziomowa skala szarości)	○
24-bit Color (24-bitowa skala koloru)	○

○: Ustawienia dostępne -: Ustawienia niedostępne

### Advanced Mode (Tryb zaawansowany)

Wartość ustawień	Enable Back Side Brightness (Włączenie jasności strony tylnej)	Enable Back Side Contrast (Włączenie kontrastu strony tylnej)
Detect automatically (Wykryj automatycznie)	○	○
Tryb czarno-biały	○	○
Error Diffusion (Korekcja błędów)	○	○
Advanced Text Enhancement II (Zaawansowane poprawianie czytelności tekstu II)	-	-
256-level Gray (256-poziomowa skala szarości)	○	○
24-bit Color (24-bitowa skala koloru)	○	○

○: Ustawienia dostępne -: Ustawienia niedostępne

### Okno dialogowe [Image processing] [Przetwarzanie obrazu]

Wartość ustawień	Edge emphasis (Podkreślenie krawędzi)	Background smoothing (Wygładzanie tła)	Prevent Bleed Through / Remove Background (Zapobieganie prześwitywaniu / usuwanie tła)
Detect automatically (Wykryj automatycznie)	○	○*	-
Tryb czarno-biały	○	-	○
Error Diffusion (Korekcja błędów)	○	-	○
Advanced Text Enhancement II (Zaawansowane poprawianie czytelności tekstu II)	-	-	-
256-level Gray (256-poziomowa skala szarości)	○	○	○
24-bit Color (24-bitowa skala koloru)	○	○	○

Wartość ustawień	Color drop-out (Odrzucanie kolorów)	Character emphasis (Wzmocnienie znaków)
Detect automatically (Wykryj automatycznie)	-	-
Tryb czarno-biały	○	○
Error Diffusion (Korekcja błędów)	○	○
Advanced Text Enhancement II (Zaawansowane poprawianie czytelności tekstu II)	○	○
256-level Gray (256-poziomowa skala szarości)	○	-
24-bit Color (24-bitowa skala koloru)	-	-

○: Ustawienia dostępne -: Ustawienia niedostępne

\* Tylko wtedy, gdy opcja [Detection mode] [Tryb wykrywania] ma ustawienie [Color or Gray] [Kolor lub skala szarości] na ekranie ustawień, który pojawia się po wybraniu ustawienia [Detect automatically] [Wykryj automatycznie].

## Rozdział 8 Skanowanie specjalne

W tej części przedstawiono przykłady ustawień skanowania do różnych zastosowań. Szczegółowe informacje na temat opcji ustawień: „Rozdział 7 Ustawianie sterownika skanera” na s. 60

### Praktyczne przykłady

<b>Sposób skanowania dokumentów o niezarejestrowanym formacie</b> .....	<b>68</b>
<b>Określanie obszaru skanowania</b> .....	<b>69</b>
<b>Usunięcie obrazu pustych stron z dokumentów dwustronnych</b> .....	<b>70</b>
<b>Pominięcie skanowania kolorowych linii i tekstu</b> .....	<b>71</b>
<b>Wzmacnianie czerwieni</b> .....	<b>72</b>
<b>Wzmocnienie konturu obrazów</b> .....	<b>73</b>
<b>Pogrubienie linii lub znaków na skanowanych obrazach</b> .....	<b>74</b>
<b>Poprawienie czytelności tekstu trudnego do odczytania ze względu na tło dokumentu</b> .....	<b>75</b>
<b>Wykrywanie podawania wielu arkuszy jednocześnie</b> .....	<b>76</b>
<b>Skanowanie dokumentu umieszczonego odwrotnie</b> .....	<b>77</b>
<b>Ujednolicenie orientacji tekstu podczas skanowania dokumentów o różnej orientacji</b> .....	<b>78</b>
<b>Obrócenie obrazów dokumentu ułożonego poziomo w celu korekty orientacji</b> .....	<b>79</b>
<b>Automatyczne ustawianie warunków skanowania</b> .....	<b>80</b>
<b>Korzystanie z funkcji skanowania z rozdzielaniem partii</b> .....	<b>81</b>
<b>Korzystanie z funkcji Skanowanie z ustawieniami funkcji MultiStream</b> .....	<b>82</b>
<b>Zapisywanie ustawienia sterownika skanera</b> .....	<b>84</b>
<b>Scan Panel (Panel skanowania)</b> .....	<b>85</b>

## Sposób skanowania dokumentów o niezarejestrowanym formacie

### Windows

Konfiguracja poniższych ustawień umożliwi skanowanie dokumentu o nietypowym formacie strony.

Można zarejestrować niestandardowy rozmiar strony, nadając mu nazwę i rejestrując jako format niestandardowy w oknie dialogowym Custom Paper Size (Niestandardowy rozmiar papieru) otwieranym przyciskiem [Save] [Zapisz] na karcie [Basic] [Podstawowe].

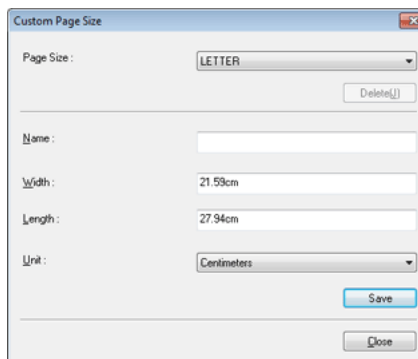

## Mac

Konfiguracja poniższych ustawień umożliwia skanowanie dokumentu o nietypowym formacie strony.

W celu skanowania dokumentu o niestandardowym rozmiarze strony wybierz [Add/Delete] [Dodaj/Usuń] na liście [Page Size] [Rozmiar strony], aby wyświetlić okno dialogowe [Add/Delete Page Size] [Dodaj/Usuń rozmiar strony]. Nazwij i zarejestruj niezarejestrowany rozmiar strony na liście [Page Size] [Rozmiar strony].

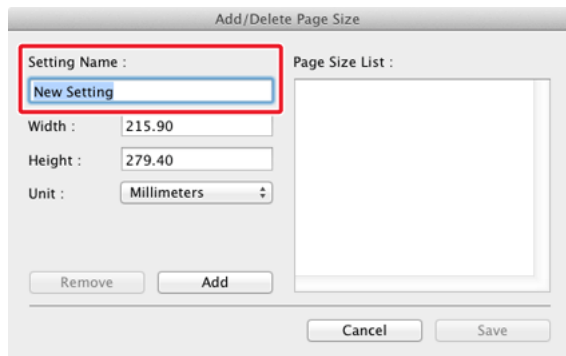

## Określanie obszaru skanowania

### Windows

Skanowany obszar dokumentu można określić w oknie dialogowym [Scan Area] [Obszar skanowania], które można otworzyć przyciskiem [Area] [Obszar] na karcie [Basic] [Podstawowe].

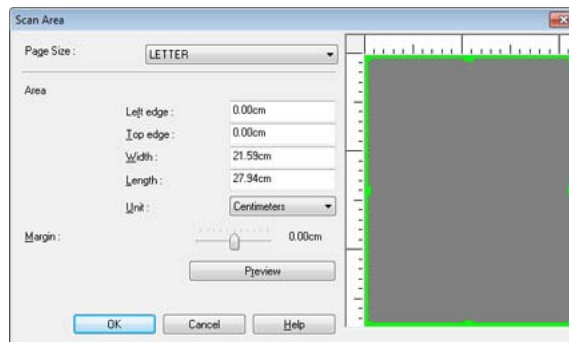

## Mac

Zaznacz pole wyboru [Set Scanning Area] [Ustaw obszar skanowania] i określ obszar dokumentu, który ma być skanowany.

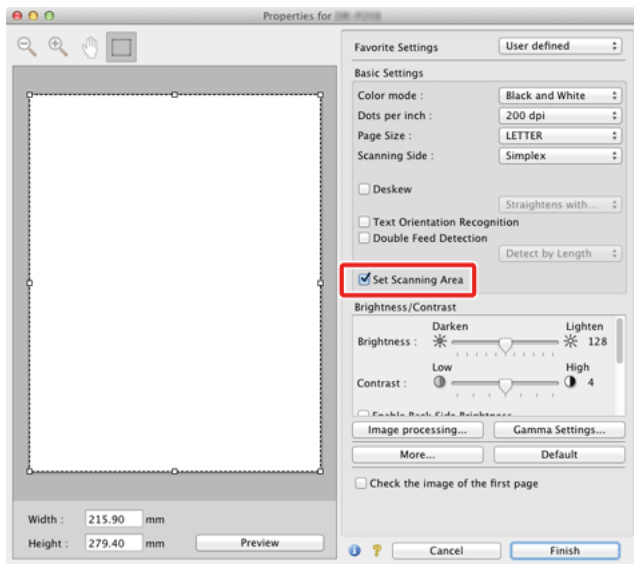

Po zaznaczeniu pola wyboru [Check the image of the first page] [Sprawdź obraz pierwszej strony] skanowana jest tylko jedna strona dokumentu, a w oknie podglądu wyświetlany jest jej zeskanowany obraz.

## Usunięcie obrazu pustych stron z dokumentów dwustronnych

### Windows

Aby usunąć obraz pustych stron dokumentu, wybierz opcję strony skanowania [Skip blank page] [Pomiń pustą stronę] na karcie [Basic] [Podstawowe].

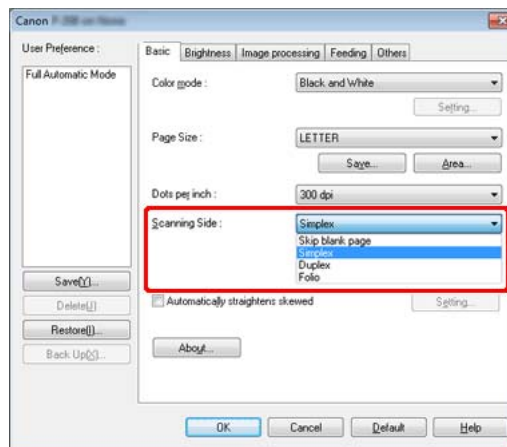

Po wybraniu opcji [Skip Blank Page] [Pomiń pustą stronę] włączony zostanie przycisk [Setting] [Ustawienia] umożliwiający regulację warunków rozpoznawania pustej strony.

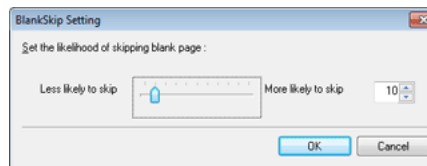

## Mac

Aby usunąć obrazy pustych stron dokumentu, należy wybrać opcję strony skanowania [Skip blank page] [Pomiń pustą stronę].

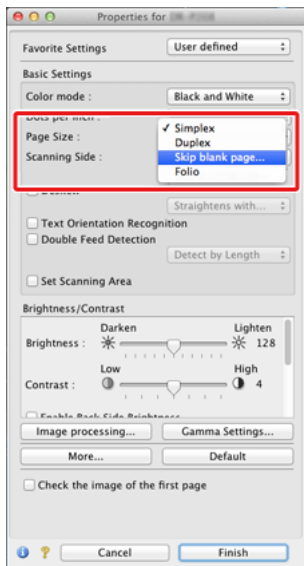

Po wybraniu opcji [Skip blank page] [Pomiń pustą stronę] można ustawić poziom rozpoznawania pustej strony.

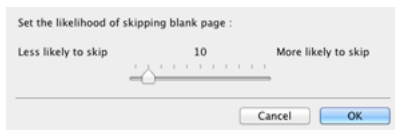

## Pominięcie skanowania kolorowych linii i tekstu

### Windows

Na karcie [Image processing] [Przetwarzanie obrazu] określ kolor (czerwony, niebieski lub zielony), który zostanie pominięty (odrzucony) w ustawieniach Color drop-out (Odrzucanie kolorów) — kolor ten nie będzie skanowany.

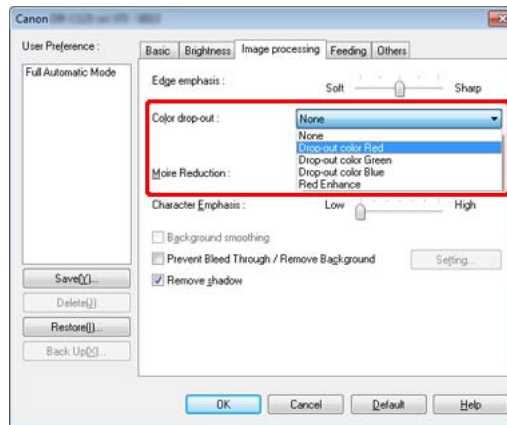

## Mac

Kliknij [Image processing] [Przetwarzanie obrazu] i określ w oknie dialogowym kolor (czerwony, niebieski lub zielony), który zostanie pominięty (odrzucony) – kolor ten nie będzie skanowany.

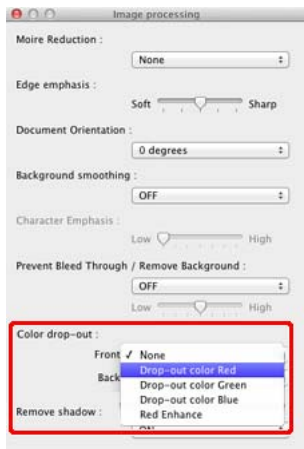

## Wzmacnianie czerwieni

### Windows

Wybierz [Red Enhance] [Wzmocnienie czerwieni] jako ustawienie [Color drop-out] [Odrzucanie kolorów] na karcie [Image processing] [Przetwarzanie obrazu], aby wzmocnić kolor czerwony w dokumencie.

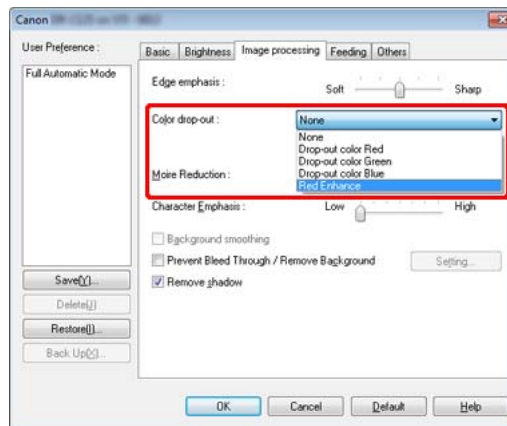



## Mac

Kliknij [Image processing] [Przetwarzanie obrazu] i wybierz w oknie dialogowym na liście [Color drop-out] [Odrzucanie kolorów] ustawienie [Red Enhance] [Wzmocnienie czerwieni], aby wzmocnić kolor czerwony w dokumencie.

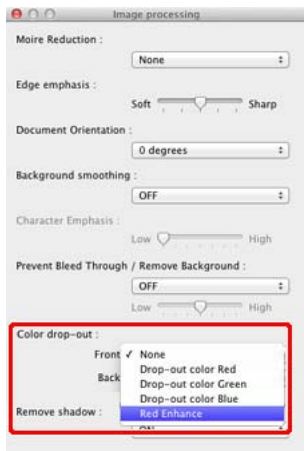

## Wzmocnienie konturu obrazów

### Windows

Na karcie [Image processing] [Przetwarzanie obrazu] dostosuj ustawienie Edge emphasis (Podkreślenie krawędzi).

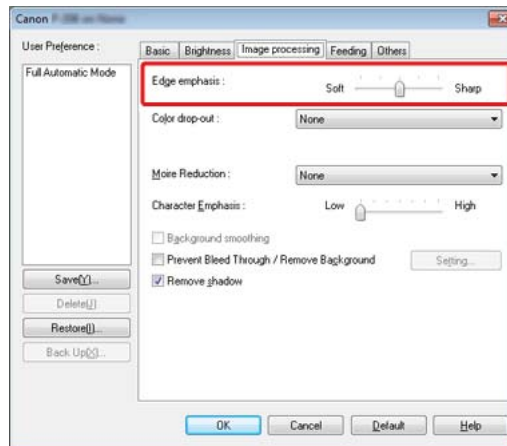

## Mac

Kliknij przycisk [Image processing] [Przetwarzanie obrazu] i dostosuj ustawienia wyróżniania krawędzi w oknie dialogowym.

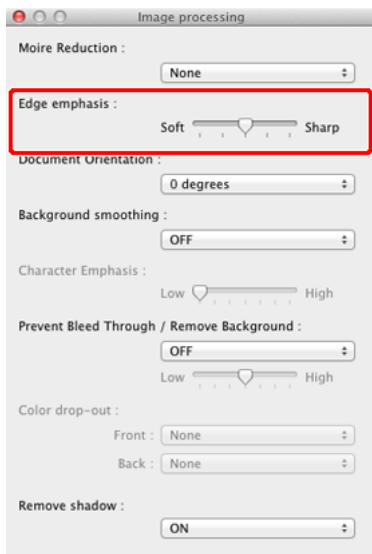

## Pogrubienie linii lub znaków na skanowanych obrazach

## Windows

Przeciagnij suwak [Character Emphasis] [Wzmocnienie znaków] na karcie [Image processing] [Przetwarzanie obrazu], aby linie i znaki na zeskanowanym obrazie były grubsze.

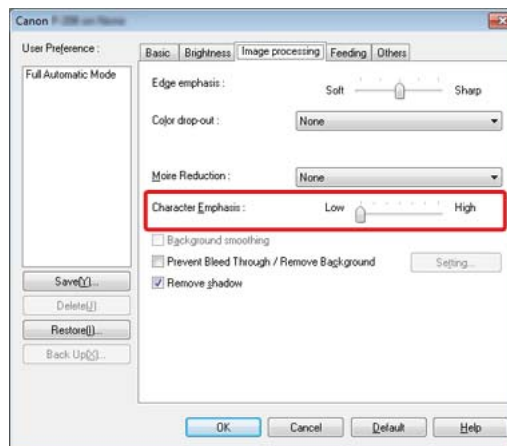

## Mac

Kliknij przycisk [Image processing] [Przetwarzanie obrazu], a następnie w wyświetlonym oknie dialogowym określ grubość liter i linii.



## Poprawienie czytelności tekstu trudnego do odczytania ze względu na tło dokumentu

### Windows

W ustawieniach trybu na karcie [Basic] [Podstawowe] wybierz opcję [Advanced Text Enhancement] [Zaawansowane poprawianie czytelności tekstu] lub [Advanced Text Enhancement II] [Zaawansowane poprawianie czytelności tekstu II]. Tło tekstu zostanie usunięte lub przetworzone w sposób poprawiający czytelność tekstu.

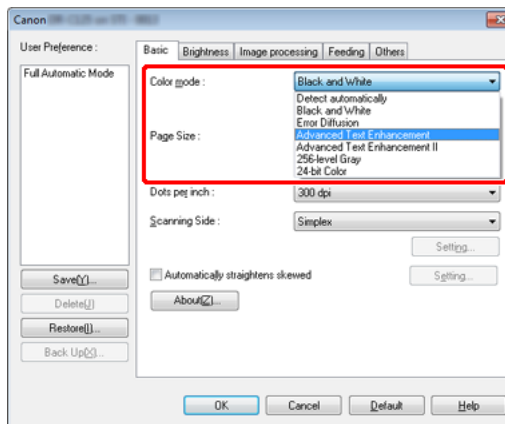

- Tryb Advanced Text Enhancement (Zaawansowane poprawianie czytelności tekstu) jest przeznaczony do dokumentów o tle jasnym lub niejednorodnym (na przykład ze wzorem). Jeżeli tło jest jednolite, zostanie usunięte tam, gdzie otacza tekst, a jeżeli nie jest jednolite, zostanie przetworzone w celu zwiększenia czytelności tekstu.
- Tryb Advanced Text Enhancement II (Zaawansowane poprawianie czytelności tekstu II) jest przeznaczony do dokumentów o tle jednolitym oraz zawierających jasny tekst i tło. Jeżeli tło nie jest jednolite, jak na przykład wzór, może ono pozostać widoczne na obrazie, a tekst może być trudny do odczytania. W razie potrzeby można zwiększyć czytelność tekstu na zeskanowanych obrazach, regulując kontrast na karcie [Brightness] [Jasność].

## Mac

W ustawieniach [Color mode] [Tryb koloru] wybierz [Advanced Text Enhancement II] [Zaawansowane poprawianie czytelności tekstu II]. Tło tekstu zostanie usunięte lub przetworzone w sposób poprawiający czytelność tekstu.



## Wykrywanie podawania wielu arkuszy jednocześnie

### Windows

Zaznacz pole wyboru [Double Feed Detection] [Wykrywanie podwójnego pobrania kartek] na karcie [Feeding] [Podawanie]. Można włączyć jedno lub oba ustawienia: [Detect by Ultrasonic] [Wykrywanie ultradźwiękowe] i [Detect by Length] [Wykrywanie długości].

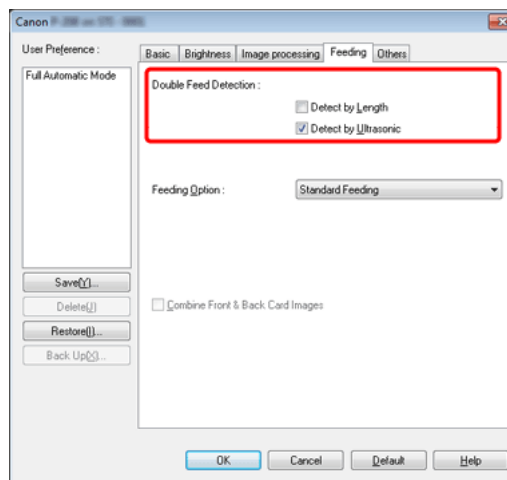

## Mac

Zaznacz pole wyboru [Double Feed Detection] [Wykrywanie pobrania podwójnego], a następnie wybierz jedno z ustawień [Detect by Ultrasonic] [Wykrywanie ultradźwiękowe], [Wykrywanie długości] i [Detect by Ultrasonic and Length] [Wykrywanie ultradźwiękowe i długości].

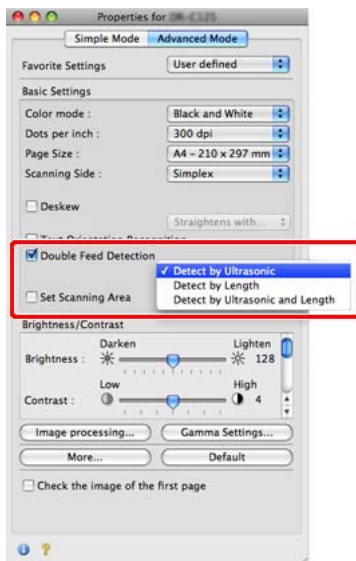

## Skanowanie dokumentu umieszczonego odwrótnie

### Windows

Zaznacz pole wyboru [Upside-down feeding] [Podawanie odwrótnie] na karcie [Feeding] [Podawanie], jeżeli chcesz wstawić dokumenty do skanera odwrótnie (tzn. górną krawędzią dokumentu skierowaną w dół).

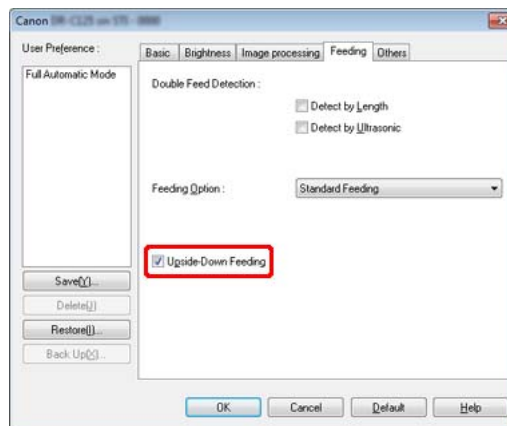

## UWAGA

Jeżeli dokument jest mały, podawanie podwójnie pobranych arkuszy może pozostać niewykryte nawet po włączeniu ustawień [Detect by Ultrasonic] [Wykrywanie ultradźwiękowe] i [Detect by Ultrasonic and Length] [Wykrywanie ultradźwiękowe i długości].

## Mac

Zaznacz pole wyboru [Upside-down feeding] [Podawanie odwrotnie] w oknie dialogowym wyświetlonym po kliknięciu przycisku [More] [Więcej], jeżeli chcesz wstawić dokumenty do skanera odwrotnie (tzn. górną krawędzią dokumentu skierowaną w dół).



## Ujednolicenie orientacji tekstu podczas skanowania dokumentów o różnej orientacji

### Windows

Wybierz [Text orientation recognition] [Rozpoznawanie orientacji tekstu] na liście [Document Orientation] [Orientacja dokumentu] na karcie [Others] [Inne]. Urządzenie wykrywa orientację tekstu na każdej stronie, po czym zeskanowany obraz jest odwracany w 90-stopniowych skokach do osiągnięcia prawidłowej orientacji.

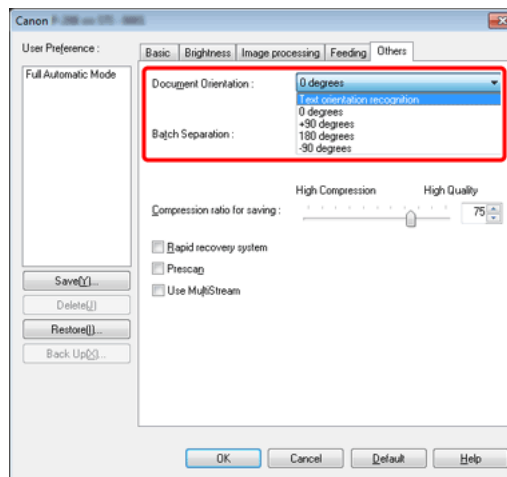

## Mac

Zaznacz pole wyboru [Text Orientation Recognition] [Wykrywanie orientacji tekstu]. Urządzenie wykrywa orientację tekstu na każdej stronie, po czym zeskanowany obraz jest odwracany w 90-stopniowych skokach do osiągnięcia prawidłowej orientacji.

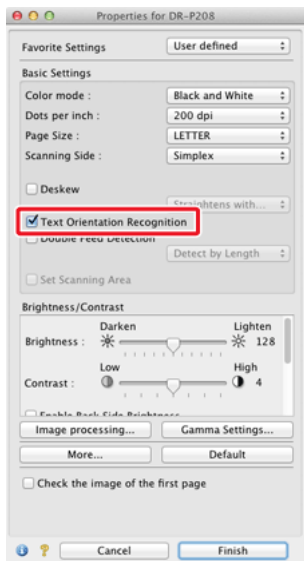

## Obrócenie obrazów dokumentu ułożonego poziomo w celu korekty orientacji

## Windows

Określ kąt obrotu na liście [Document Orientation] [Orientacja dokumentu] na karcie [Others] [Inne].

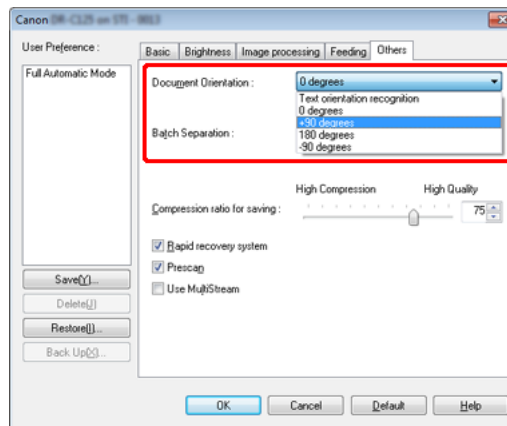

## UWAGA

Po zaznaczeniu pola wyboru [Text orientation recognition] [Wykrywanie orientacji tekstu] lista rozwijana [Document Orientation] [Orientacja dokumentu] jest niedostępna.

## Mac

Kliknij [Image processing] [Przetwarzanie obrazu] i określ kąt obrotu w grupie [Document Orientation] [Orientacja dokumentu] w wyświetlonym oknie dialogowym.

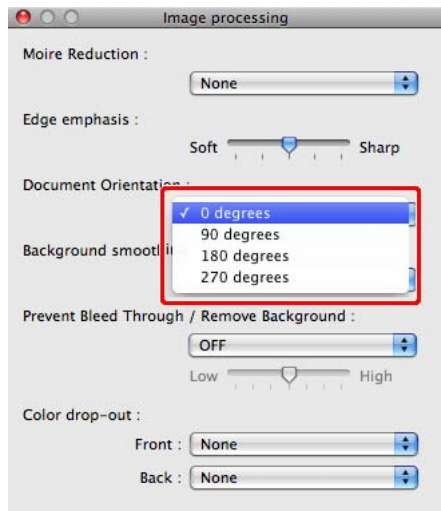

## Automatyczne ustawianie warunków skanowania

### Windows

Ustaw [Full Automatic Mode] [Pełny tryb automatyczny] w polu [User Preference] [Preferencje użytkownika], aby skanować przy użyciu warunków dopasowanych do dokumentu.

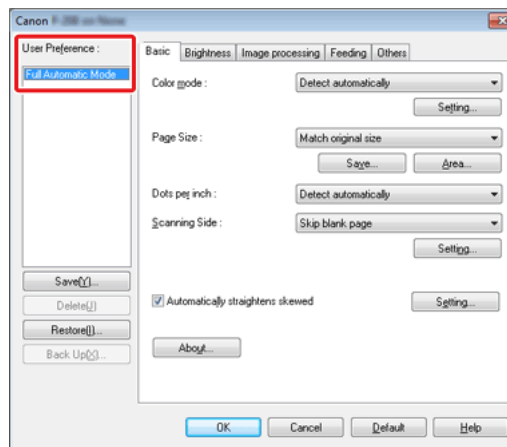



## Mac

Ustaw [Full Automatic Mode] [Pełny tryb automatyczny] na liście [Favorite Settings] [Ustawienia ulubione], aby skanować przy użyciu warunków dopasowanych do dokumentu.



## Korzystanie z funkcji skanowania z rozdzielaniem partii

### Windows

Aby podzielić i zeskanować dokument, można rozdzielić partię zgodnie z czasem umieszczania i skanowania kolejnego dokumentu. W takim przypadku sterownik skanera należy ustawić następująco.

- Ustaw [Feeding Option] [Opcja podawania] na karcie [Feeding] [Podawanie] na [Panel-Feeding] [Podawanie z panelu] lub [Automatic Feeding] [Podawanie automatyczne].

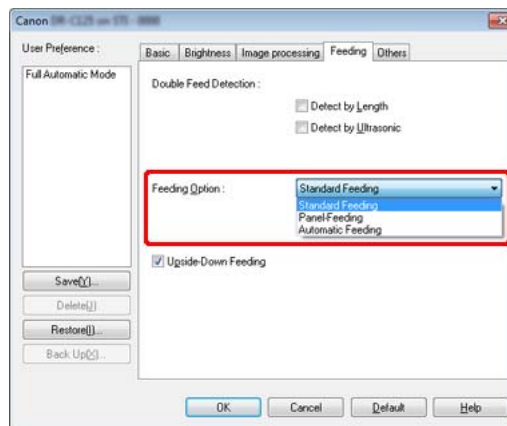

### UWAGA

Po wybraniu opcji [Full Automatic Mode] [Pełny tryb automatyczny] ustawienia [Color mode] [Tryb koloru], [Page Size] [Rozmiar strony] i [Dots per inch] [Punkty na cal] są wykrywane automatycznie. Ustawienie [Scanning Side] [Strona skanowania] przybiera wartość [Skip blank page] [Pomijanie pustych stron], a [Document Orientation] [Orientacja dokumentu] przybiera wartość [Text orientation recognition] [Wykrywanie orientacji tekstu].

- Ustaw [Batch Separation] [Rozdzielanie partii] na karcie [Others] [Inne] na [Auto] [Automatycznie] lub [Panel].

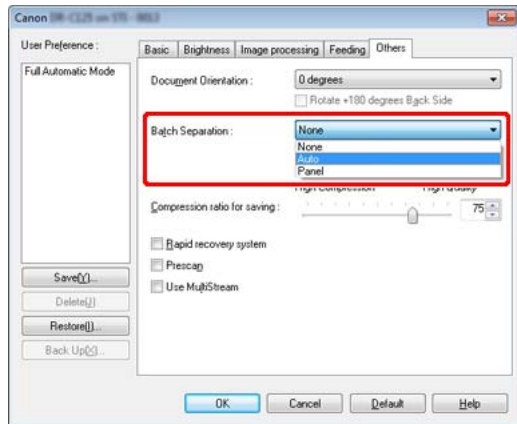

Po ustawieniu opcji [Batch Separation] [Rozdzielanie partii] na [Auto] [Automatycznie] partia zostanie rozdzielona po umieszczeniu następnego dokumentu, a skanowanie będzie kontynuowane. Po ustawieniu wartości [Panel] partia zostanie rozdzielona po zaznaczeniu pola wyboru [Batch Separation] [Rozdzielanie partii] („Scan Panel (Panel skanowania)” na s. 85), a następnie skanowanie jest kontynuowane.

## Korzystanie z funkcji Skanowanie z ustawieniami funkcji MultiStream

### Windows

Ustawienia funkcji MultiStream umożliwiają uzyskanie wielu różnych obrazów wyjściowych w jednej operacji skanowania, a także uzyskanie obrazów zeskanowanych przy użyciu różnych warunków skanowania stron przednich i tylnych.



### WAŻNE

- Ustawień funkcji MultiStream można używać tylko w systemie Windows.
- W zależności od aplikacji ustawienia te mogą być niedostępne.

Aby użyć do skanowania ustawień funkcji MultiStream, zaznacz pole wyboru [Use MultiStream] [Użyj MultiStream] na karcie [Others] [Inne], aby wyświetlić elementy ustawień związane z funkcją MultiStream, a następnie skonfiguruj te elementy w następującej kolejności.



### UWAGA

Funkcja ta jest aktywna tylko w przypadku aplikacji obsługujących rozdzielanie partii.

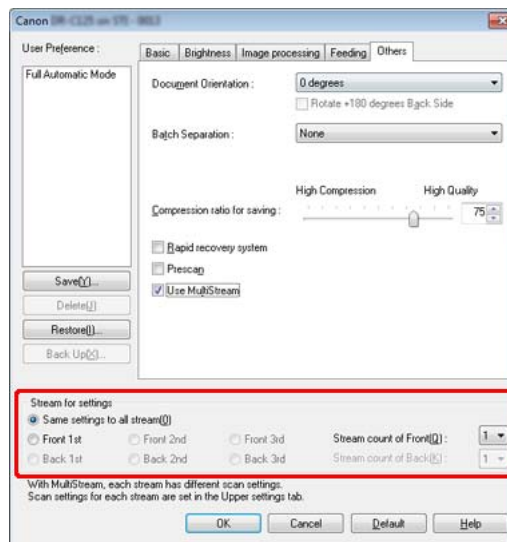

- (1) Aby określić różne warunki skanowania przednich i tylnych stron dokumentu, wybierz najpierw [Skip Blank Page] [Pomijanie pustych stron] lub [Both] [Obie] jako ustawienia [Scanning Side] [Strona skanowania] na karcie [Basic] [Podstawowe].
- (2) Określ liczbę warunków skanowania do zastosowania na liście [Stream count of Front] [Liczba strumieni przednich stron]. Określić można maksymalnie trzy.
- (3) Wybierz [Front 1st] [1. przednia], otwórz pozostałe karty i ustaw warunki skanowania. W zależności od wartości określonej na liście [Stream count of Front] [Liczba strumieni przednich stron] skonfiguruj tak samo pozostałe strumienie [Front 2nd] [2. przednia] i [Front 3rd] [3. przednia].
- (4) Określając warunki skanowania stron tylnych, skonfiguruj je tak samo, jak opisano to w punktach 1 i 3. W tym przypadku określ [Stream count of Back] [Liczba strumieni tylnych stron], a następnie określ warunki skanowania dotyczące każdego ze strumieni od [Back 1st] [1. tylna] do [Back 3rd] [3. tylna].



## UWAGA

**Poniżej przedstawiono warunki, które można skonfigurować w ustawieniach funkcji MultiStream.**

Karta	Elementy, które można ustawić
Karta [Basic] [Podstawowe]	[Color mode] [Tryb koloru] i [Dots per inch] [Punkty na cal] (oprócz [Detect automatically] [Wykryj automatycznie] w obu przypadkach)
Karta [Brightness] [Jasność]	[Brightness] [Jasność] i [Contrast] [Kontrast]
Karta [Image processing] [Przetwarzanie obrazu]	[Edge emphasis] [Podkreślenie krawędzi], [Color drop-out] [Odrzucanie kolorów] i [Character Emphasis] [Wzmocnienie znaków]
Karta [Feeding] [Podawanie]	Brak (wszystkie wyłączone)
Karta [Others] [Inne]	Brak (włączone jest tylko pole wyboru [Use MultiStream] [Użyj MultiStream])

## Zapisywanie ustawienia sterownika skanera

### Windows

Po zakończeniu konfiguracji ustawienia kliknij przycisk [Save] [Zapisz] pola [User Preference] [Preferencje użytkownika], aby je zapisać.

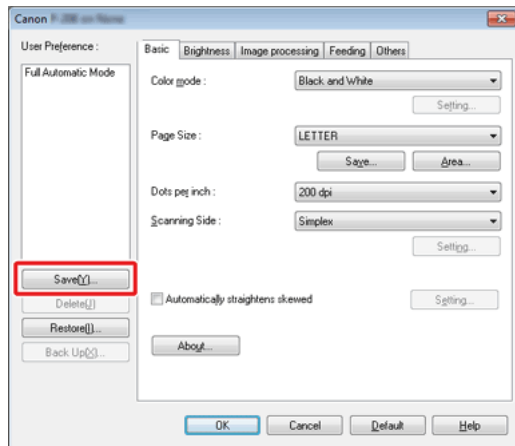

Zapisane ustawienie zostanie zarejestrowane na liście. Ustawienie można usunąć z listy przyciskiem [Delete] [Usuń], a plik konfiguracji można zapisać lub przywrócić przyciskiem [Back Up] [Kopia zapasowa] lub [Restore] [Przywróć].

### Mac

Po zakończeniu konfiguracji ustawienia wybierz pozycję [Add/Delete] [Dodaj/Usuń] na liście [Favorite Settings] [Ustawienia ulubione], aby je zapisać.

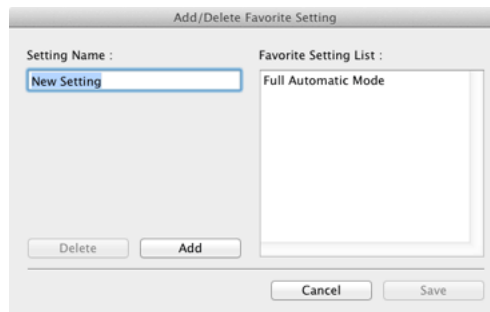

Kliknięcie przycisku [Add] [Dodaj] powoduje rejestrację bieżącego ustawienia na liście [Favorite Setting List] [Lista ustawień ulubionych]. Przyciskiem [Delete] [Usuń] można usunąć ustawienie z listy.



### UWAGA

Z listy [Favorite Setting List] [Lista ustawień ulubionych] nie można usunąć zarejestrowanego fabrycznie ustawienia [Full Automatic Mode] [Pełny tryb automatyczny].



### UWAGA

Z listy [User Preference] [Preferencje użytkownika] nie można usunąć zarejestrowanego fabrycznie ustawienia [Full Automatic Mode] [Pełny tryb automatyczny].

## Scan Panel (Panel skanowania)

Panel skanowania to oprogramowanie służące do sterowania czynnościami takimi, jak podawanie dokumentów i wstrzymywanie pracy podczas skanowania kolejno wielostronicowych dokumentów.

### Windows

Panel skanowania działa po wybraniu ustawienia [Panel-Feeding] [Podawanie z panelu] opcji [Feeding Option] [Opcja podawania] w oknie dialogowym ustawień sterownika skanera. W tym przypadku Panel skanowania pojawia się wtedy, gdy nie odbywa się żadne skanowanie, a skaner przechodzi do trybu oczekiwania.



Po włożeniu kolejnego dokumentu i kliknięciu przycisku Start na Panelu skanowania rozpocznie się skanowanie włożonych dokumentów.

Skanowanie można przerwać przed zakończeniem, klikając przycisk Stop na Panelu skanowania.

### Mac

Panel skanowania pojawia się po uruchomieniu skanera, kiedy zostanie wybrane ustawienie [Panel-Feeding] [Podawanie z panelu] lub [Automatic Feeding] [Podawanie automatyczne] w [Feeding Option] [Opcja podawania] w wyświetlonym oknie dialogowym.

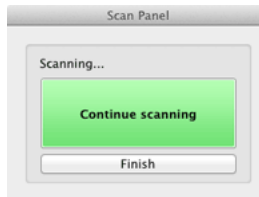

Po zakończeniu skanowania pierwszego dokumentu wyświetla się Panel skanowania, a skaner przechodzi do trybu oczekiwania. Po włożeniu kolejnego dokumentu i kliknięciu przycisku [Continue scanning] [Kontynuuj skanowanie] rozpocznie się skanowanie włożonego dokumentu.

Skanowanie można przerwać przed zakończeniem, klikając przycisk [Finish] [Zakończ].



### UWAGA

Po ustawieniu [Batch Separation] [Rozdzielanie partii] na karcie [Others] [Inne] na [Panel] można rozdzielić partię, wybierając [Batch Separation] [Rozdzielanie partii] na Panelu skanowania, a następnie klikając przycisk [START].

## Rozdział 9 Okresowa konserwacja

Skaner należy regularnie czyścić i konserwować w sposób podany poniżej, aby utrzymać najlepszą jakość skanowania.

Czyszczenie skanera .....	86
Czyszczenie szyby skanera i rolek podajnika.....	87
Dostosowywanie współczynnika redukcji .....	90

### PRZESTROGA

- Na czas czyszczenia skanera i jego wnętrza należy wyłączyć zasilanie i odłączyć kabel zasilania od gniazdka.
- Do czyszczenia skanera nie należy używać środków czyszczących w sprayu. Precyzyjne mechanizmy, takie jak źródło światła, mogą zamoknąć i ulec uszkodzeniu.
- Do czyszczenia skanera nie wolno używać rozcieńczalników, alkoholi i innych rozpuszczalników organicznych. Rozpuszczalniki mogą spowodować uszkodzenie lub odbarwienie zewnętrznych powierzchni skanera oraz stwarzać zagrożenie pożarem lub porażeniem prądem.

## Czyszczenie skanera

Zewnętrzne powierzchnie skanera należy przetrzeć szmatką zwilżoną wodą lub łagodnym detergentem, po czym silnie wykręconą. Następnie należy wytrzeć do sucha miękką suchą ściereczką.

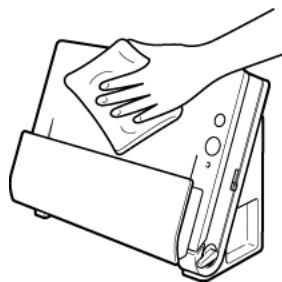

### Czyszczenie wewnętrznych części skanera

Kurz i cząstki papieru gromadzące się wewnątrz skanera mogą powodować linie lub smugi pojawiające się na skanowanych obrazach. Ze szczeliny podajnika i z wnętrza skanera należy usuwać regularnie kurz i cząstki papieru przy pomocy sprężonego powietrza. Po zakończeniu skanowania dużej partii dokumentów należy wyłączyć skaner i oczyścić cząstki papieru pozostałe wewnątrz skanera.

## Czyszczenie szyby skanera i rolek podajnika

Jeżeli na skanowanych obrazach pojawiają się smugi lub gdy skanowane dokumenty są zabrudzone, wskazuje to na możliwe zabrudzenie szyby skanera oraz rolek wewnątrz skanera. Części te należy regularnie czyścić.

- 1 Otwórz tacę podajnika dokumentów. Naciśnij przycisk OTWIERANIA i otwórz część przednią skanera, pociągając ją ku sobie.

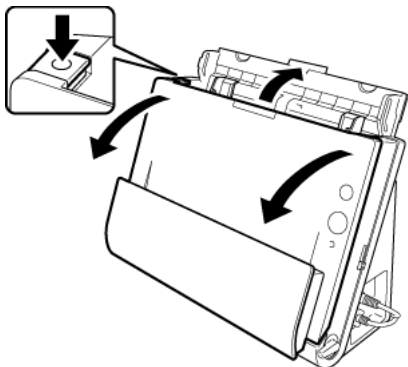

- 2 Usuń ze skanera kurz i cząstki papieru przy pomocy sprężonego powietrza.

- 3 Oczyszć szybę skanera.

Szybę skanera należy oczyścić szmatką zwilżoną wodą i silnie wykręconą, po czym wytrzeć do sucha czystą, suchą ściereczką.

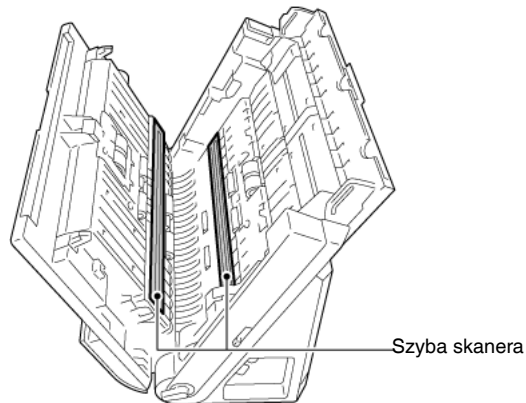

### PRZESTROGA

Nie należy spryskiwać skanera bezpośrednio wodą lub neutralnym detergentem. Precyzyjne mechanizmy, takie jak źródło światła, mogą zamknąć i ulec uszkodzeniu.



### WAŻNE

Zarysowania na szybie skanera mogą spowodować skazy na obrazach oraz błędy w podawaniu dokumentów. Jeżeli na szybie skanera pojawiają się zarysowania, należy skontaktować się z autoryzowanym sprzedawcą produktów firmy Canon lub pracownikiem obsługi.

#### 4 Oczyszczyć rolki.

Rolki podajnika należy oczyścić szmatką zwilżoną wodą i mocno wyżętą, po czym wytrzeć do sucha czystą, suchą ściereczką.

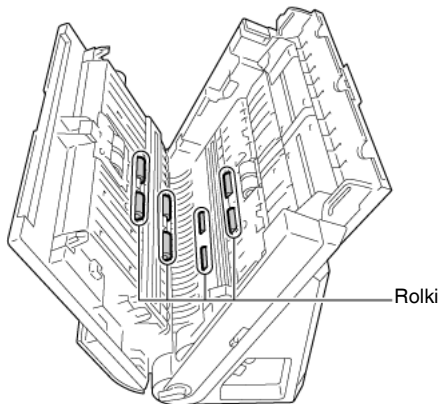

#### 5 Wyjmij rolkę zwrotną i rolkę podajnika. (Patrz „Wymiana rolki podajnika” na s. 94, „Wymiana rolki zwrotnej” na s. 95)



### WAŻNE

Wyjmij rolkę zwrotną i rolkę podajnika ze skanera, aby je oczyścić, a następnie umieść je ponownie w skanerze po zakończeniu czyszczenia.

#### 6 Rolki wyjęte ze skanera oczyść ściereczką zwilżoną wodą i mocno wykręconą.

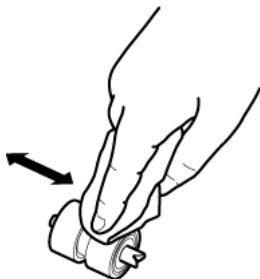

#### 7 Załóż ponownie rolkę zwrotną i rolkę podajnika. (Patrz „Wymiana rolki podajnika” na s. 94, „Wymiana rolki zwrotnej” na s. 95)

#### 8 Zamknij przednią część skanera, naciskając ją po obu stronach, aż zablokuje się w pozycji zamkniętej. Upewnij się, że część przednia została całkowicie zamknięta, naciskając do momentu usłyszenia kliknięcia.

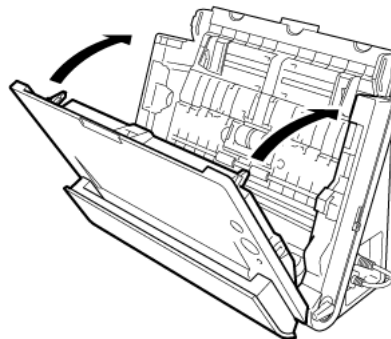

#### 9 Zamknij tacę podajnika dokumentów.

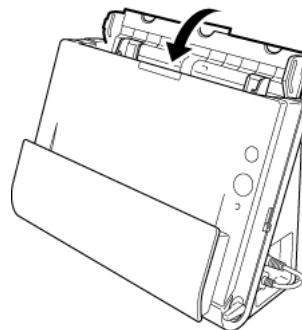



**10 Otwórz kieszeń wyrzucania dokumentów.**

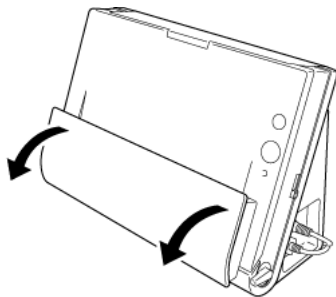

**12 Zamknij kieszeń wyrzucania dokumentów.**

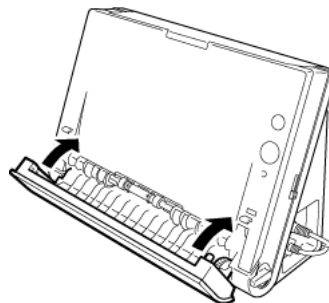

**11 Oczyszczyć rolki wewnątrz kieszeni wyrzucania dokumentów.**

Rolki podajnika należy oczyścić szmatką zwilżoną wodą i mocno wyżętą, po czym wytrzeć do sucha czystą, suchą ściereczką.

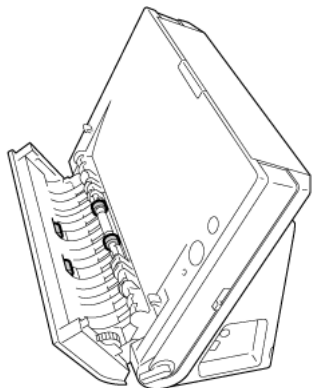

## Dostosowywanie współczynnika redukcji

W miarę zużywania się rolek zainstalowanych w skanerze zeskanowane obrazy mogą być rozciągane w pionie. W takim przypadku można zmniejszyć rozciąganie obrazu, regulując współczynnik redukcji.

### Windows

- 1 Uruchom system Windows i zaloguj się jako użytkownik z uprawnieniami administratora.
- 2 Kliknij przycisk Start, a następnie kliknij [All Programs] [Wszystkie programy], [Canon DR-C225], [Canon imageFORMULA Utility] [Narzędzie Canon imageFORMULA].

Zostanie uruchomiony program narzędziowy imageFORMULA.

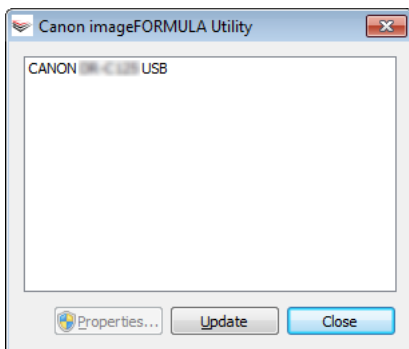

- 3 Kliknij pozycję [CANON DR-C225 USB], a następnie kliknij przycisk [Properties] [Właściwości].

Wyświetlone zostaną właściwości skanera.

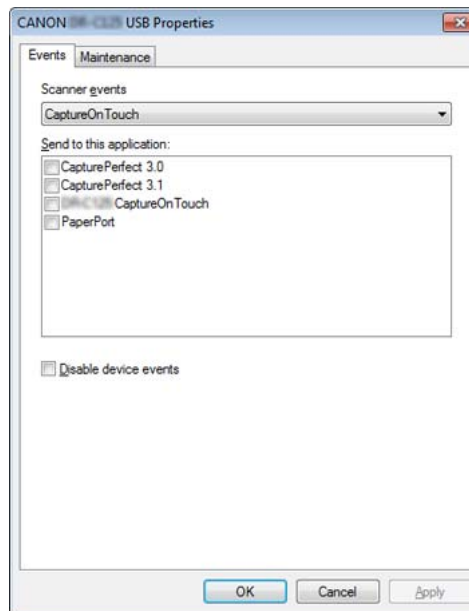

- 4 Kliknij kartę [Maintenance] [Konserwacja], a następnie zmień wartość [Reduction ratio adjustment] [Regulacja współczynnika redukcji].

Wartość regulacji można ustawić w zakresie od -3,0% do 3,0%.

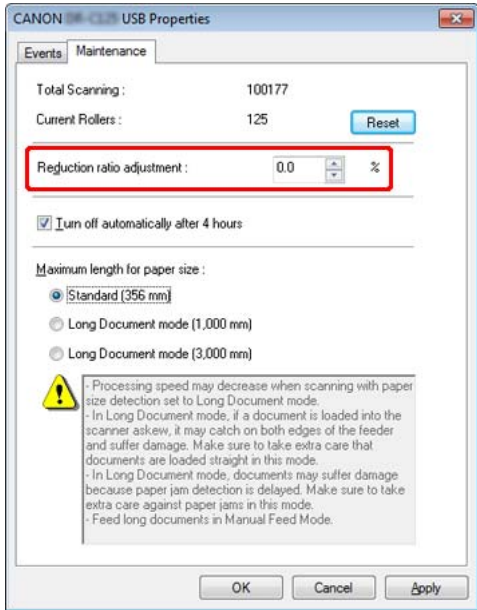

- 5 Kliknij przycisk [OK], aby zamknąć właściwości skanera.



- 1 Otwórz ekran ustawień szczegółowych sterownika skanera. Patrz „Wybieranie ustawień dokumentów” na s. 51. Spowoduje to otwarcie okna dialogowego ustawień zaawansowanych skanera.

- 2 Kliknij , aby wyświetlić okno dialogowe [Scanner Information] [Informacje o skanerze].

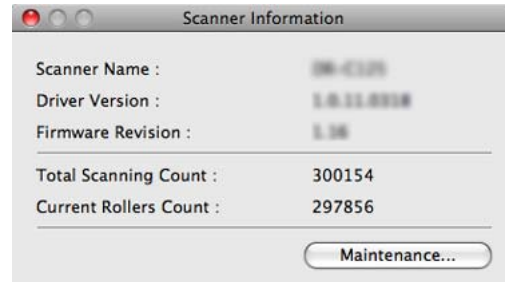

- 3 Kliknij [Maintenance] [Konserwacja], aby wyświetlić okno dialogowe [Maintenance] [Konserwacja].

- 4 Zmień wartość ustawienia [Reduction ratio adjustment] [Regulacja współczynnika redukcji].

Wartość regulacji można ustawić w zakresie od -3,0% do 3,0%.

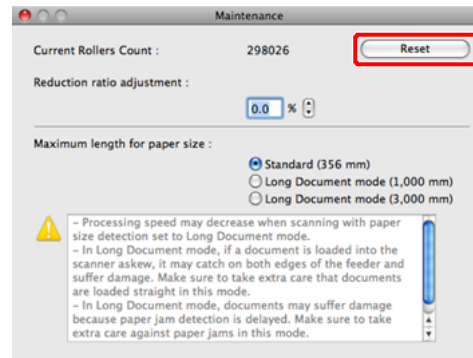

- 5 Kliknij , aby zamknąć okno dialogowe [Maintenance] [Konserwacja].

## Rozdział 10 Wymiana części zamiennych

Aby wymienić separator papieru, wykonaj następujące czynności w celu jego zdjęcia i założenia w urządzeniu.

<b>Kiedy należy wymienić separator papieru .....</b>	<b>92</b>
<b>Otwieranie i zamykanie przedniej części urządzenia .....</b>	<b>93</b>
<b>Wymiana rolki podajnika.....</b>	<b>94</b>
<b>Wymiana rolki zwrotnej.....</b>	<b>95</b>
<b>Resetowanie liczników .....</b>	<b>95</b>
<b>Ustawienie automatycznego wyłączenia.....</b>	<b>97</b>

## Kiedy należy wymienić separator papieru

Obie rolki (rolka podajnika i rolka zwrotna) zamontowane w skanerze są częściami eksploatacyjnymi. Rolka podajnika i rolka zwrotna zużywają się w trakcie skanowania. Zużycie rolki zwrotnej i rolki podajnika może powodować nieprawidłowe podawanie papieru, blokowanie lub podwójne pobieranie kartek.

Po podaniu ponad 100 000 stron (łącznie liczby stron pobranych przez skaner) będzie wyświetlać się monit o wymianę rolek po uruchomieniu komputera.

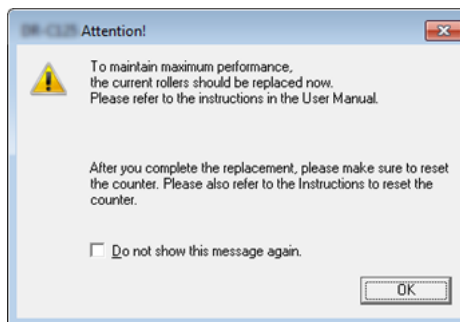

Jeżeli monit zacznie się pojawiać po uruchomieniu komputera, kup zestaw rolek na wymianę i wymień zużyte części (rolę podajnika i rolkę zwrotną). Aby uzyskać szczegółowe informacje o zestawie rolek na wymianę, patrz „Zestaw rolek do wymiany (kod produktu: 5484B001)” na s. 109.

Po wymianie rolek należy też zresetować w skanerze licznik rejestrujący liczbę podanych stron. („Resetowanie liczników” na s. 95)

## Otwieranie i zamykanie przedniej części urządzenia

- 1 Otwórz tacę podajnika dokumentów. Naciśnij przycisk OTWIERANIA i otwórz część przednią skanera, pociągając ją ku sobie.

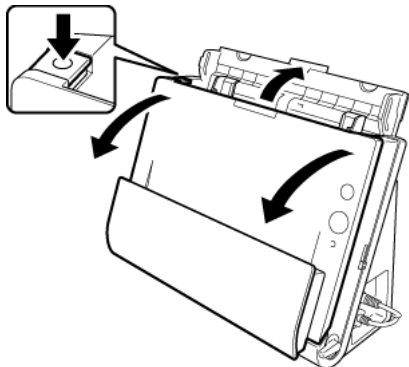

- 2 Część przednią należy domknąć całkowicie, delikatnie dociskając lewą i prawą stronę aż do usłyszenia kliknięcia.

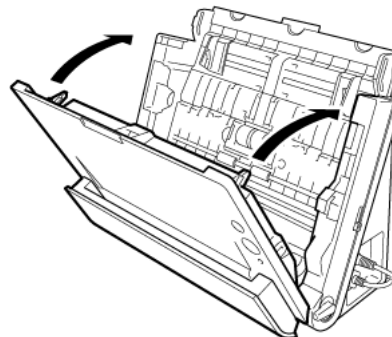

- 3 Zamknij tacę podajnika dokumentów.

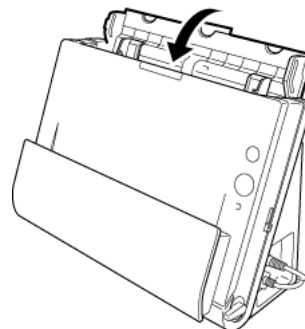

### UWAGA

Poniżej przedstawiono położenie wszystkich części eksploatacyjnych.

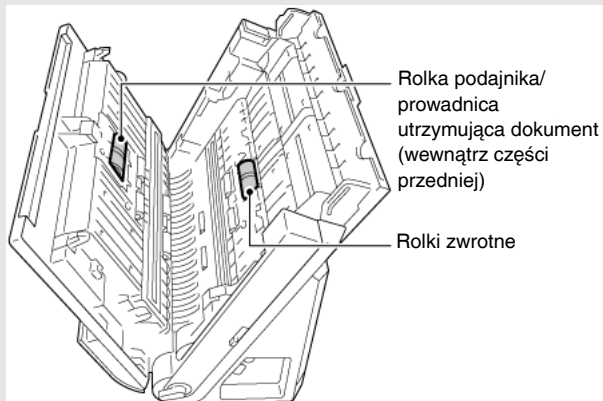

## Wymiana rolki podajnika

---

- 1 Otwórz pokrywę rolki.

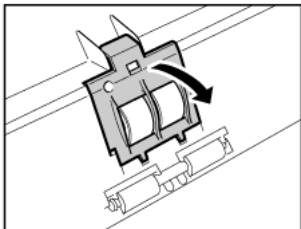

- 2 Przesuń rolkę podajnika w lewo i wyjmij ją.

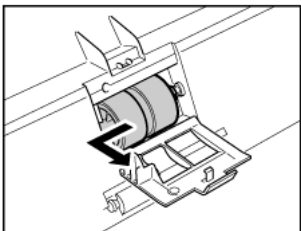

- 3 Zainstaluj nową rolkę podajnika. Podczas instalacji rolki podajnika wyrównaj nacięcie na rolce z wałkiem części przedniej.

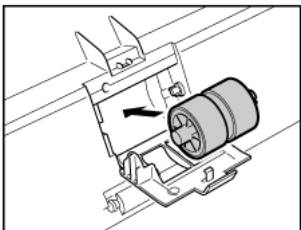

- 4 Przesuń rolkę podajnika w prawo, aby ją zamocować.

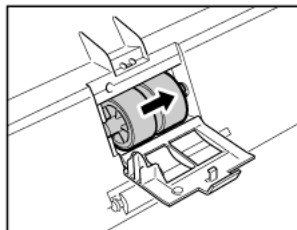

- 5 Zamknij pokrywę rolki. Domknij pokrywę całkowicie, dociskając ją aż do usłyszenia kliknięcia.

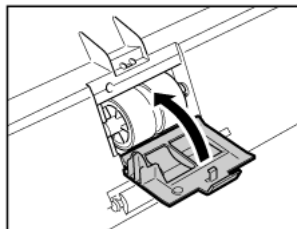

## Wymiana rolki zwrotnej

- 1 Otwórz pokrywę rolki.

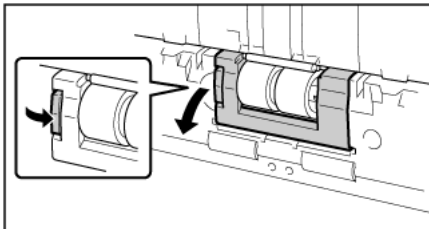

- 2 Wyjmij rolkę zwrotną, a następnie zainstaluj nową rolkę zwrotną. Podczas instalacji rolki zwrotnej wyrównaj nacięcie na rolce z wałkiem części głównej.

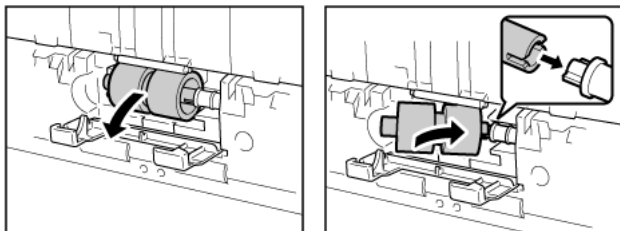

- 3 Zamknij pokrywę rolki. Domknij pokrywę całkowicie, dociskając ją aż do usłyszenia kliknięcia.

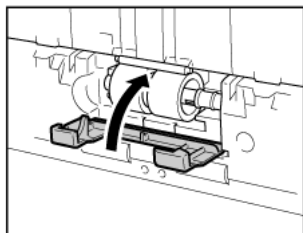

## Resetowanie liczników



- 1 Uruchom system Windows i zaloguj się jako użytkownik z uprawnieniami administratora.
- 2 Kliknij przycisk Start, a następnie kliknij [All Programs] [Wszystkie programy], [Canon DR-C225], [Canon imageFORMULA Utility] [Narzędzie Canon imageFORMULA].

Zostanie uruchomiony program narzędziowy imageFORMULA.

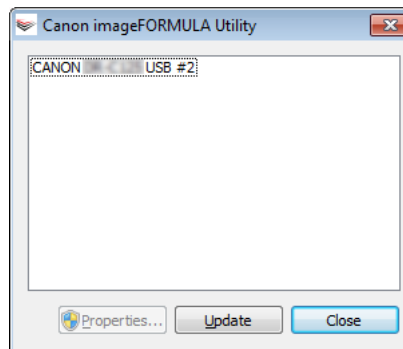

- 3 Kliknij pozycję [CANON DR-C225 USB], a następnie kliknij przycisk [Properties] [Właściwości].

Pojawią się właściwości skanera.

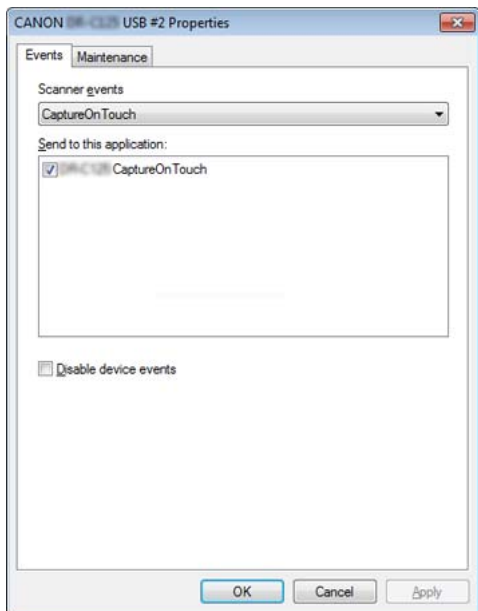

- 4 Kliknij kartę [Maintenance] [Konserwacja], a następnie kliknij przycisk [Reset] [Resetuj].

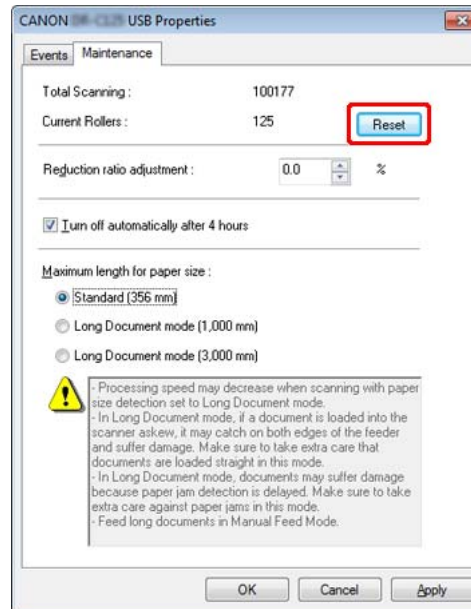

Spowoduje to zresetowanie licznika [Current Rollers] [Licznik rolek].

- 5 Kliknij przycisk [OK], aby zamknąć właściwości skanera.



## Mac

- 1 Otwórz ekran ustawień szczegółowych sterownika skanera.  
Patrz „Wybieranie ustawień dokumentów” na s. 51.  
Spowoduje to otwarcie okna dialogowego ustawień zaawansowanych skanera.
- 2 Kliknij , aby wyświetlić okno dialogowe [Scanner Information] [Informacje o skanerze].

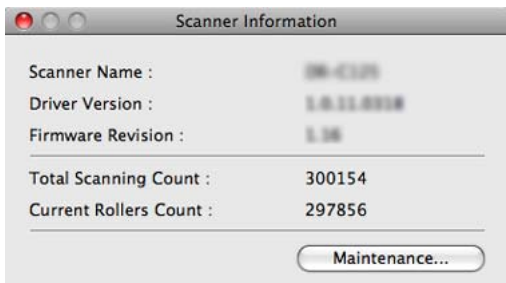

- 3 Kliknij [Maintenance] [Konserwacja], aby wyświetlić okno dialogowe [Maintenance] [Konserwacja].
- 4 Kliknij przycisk [Reset] [Resetuj].

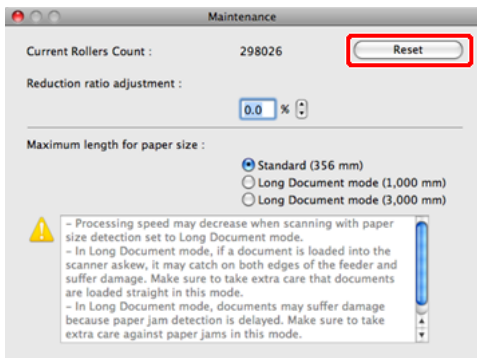

- 5 Kliknij , aby zamknąć okno dialogowe [Maintenance] [Konserwacja].

## Ustawienie automatycznego wyłączenia

### Windows

Skaner wyłączy się automatycznie po 4 godzinach bezczynności.  
Aby wyłączyć to ustawienie, wykonaj poniższą procedurę.



### UWAGA

Ustawienie automatycznego wyłączenia jest dostępne tylko w systemie Windows.

- 1 Uruchom system Windows i zaloguj się jako użytkownik z uprawnieniami administratora.
- 2 Kliknij przycisk Start, a następnie kliknij [All Programs] [Wszystkie programy], [Canon DR-C225], [Canon imageFORMULA Utility] [Narzędzie Canon imageFORMULA].

Zostanie uruchomiony program narzędziowy imageFORMULA.

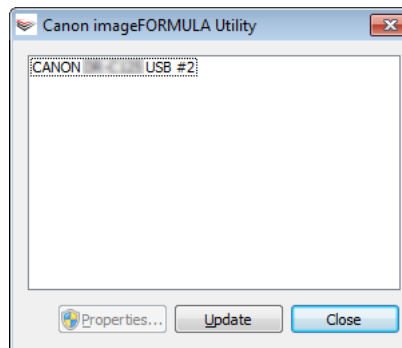

- 3 Kliknij pozycję [CANON DR-C225 USB], a następnie kliknij przycisk [Properties] [Właściwości].

Wyświetlone zostaną właściwości skanera.

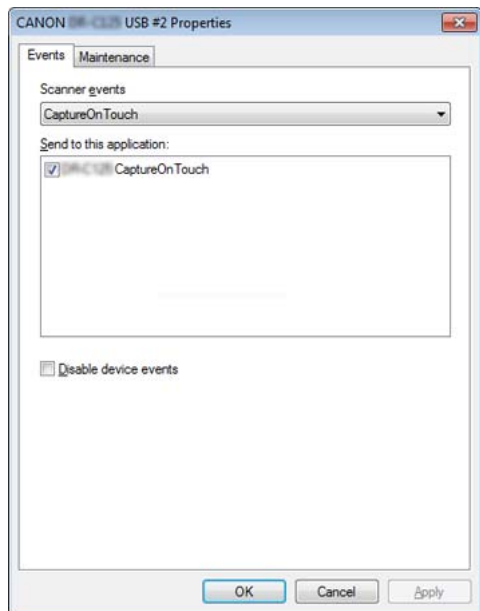

- 4 Kliknij kartę [Maintenance] [Konserwacja], a następnie wyczyść pole wyboru [Turn off automatically after 4 hours] [Wyłącz automatycznie po 4 godzinach].

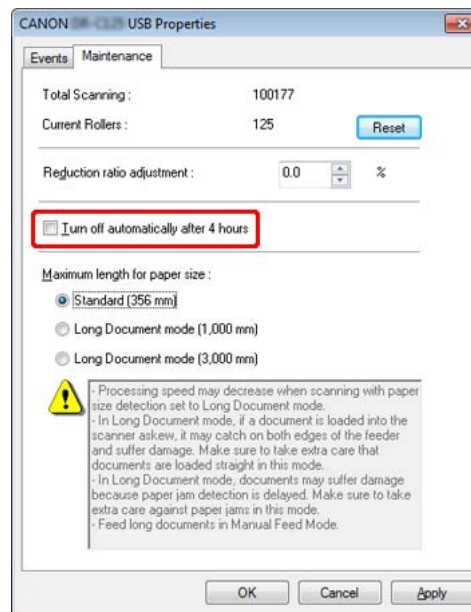

- 5 Kliknij przycisk [OK], aby zamknąć właściwości skanera.

# Rozdział 11 Odinstalowywanie oprogramowania

Jeżeli sterownik skanera lub program CaptureOnTouch nie działają prawidłowo, odinstaluj je w sposób opisany poniżej. Następnie zainstaluj to oprogramowanie ponownie z dysku instalacyjnego. -> „Instalacja oprogramowania” na s. 17

**Odinstalowywanie** ..... 99

## Odinstalowywanie



### WAŻNE

Zaloguj się w systemie Windows jako administrator.



- 1 Na pasku zadań systemu Windows kliknij przycisk [Start], a następnie pozycję [Control Panel] [Panel sterowania].**
- 2 Kliknij polecenie [Uninstall a program] [Odinstaluj program] (lub w systemie Windows XP [Add or Remove Programs] [Dodaj lub usuń programy]).**  
Pojawi się okno dialogowe [Uninstall or change a program] [Odinstaluj lub zmień program].
- 3 Z listy Programs (Programy) wybierz oprogramowanie, które chcesz usunąć, a następnie kliknij przycisk [Uninstall] [Odinstaluj].**  
Pojawi się ekran potwierdzenia usunięcia.
- 4 Kliknij przycisk [Yes] [Tak].**  
Odinstalowanie oprogramowanie zostanie zakończone.



Do sterowników do systemu OS X nie dodano dezinstalatora. W celu odinstalowania użyj Findera, aby usunąć następujące pliki.

/Library/Image Capture/TWAIN Data Sources/DR-C225.ds

/Applications/CaptureOnTouch DR-C225.app

## Rozdział 12 Rozwiązywanie problemów

Usuwanie zablokowanego papieru .....	100
Typowe problemy i ich rozwiązania .....	103
Rozwiązywanie problemów związanych z oprogramowaniem .....	104
Wskazówki ułatwiające pracę .....	105

### Usuwanie zablokowanego papieru

---

Jeżeli podczas skanowania dojdzie do zablokowania papieru, usuń blokadę w sposób opisany poniżej.

#### PRZESTROGA

Podczas usuwania zablokowanego papieru należy zachować ostrożność. O krawędź kartki papieru można się skaleczyć.

- 1 Wyjmij dokumenty znajdujące się na tacy podajnika.

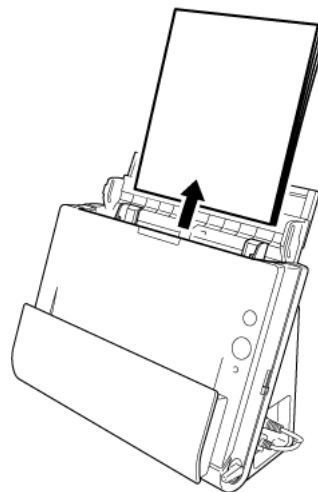

- 2 Jeżeli zablokowany dokument jest po stronie wyrzucania dokumentów, otwórz tacę wyrzucania dokumentów.

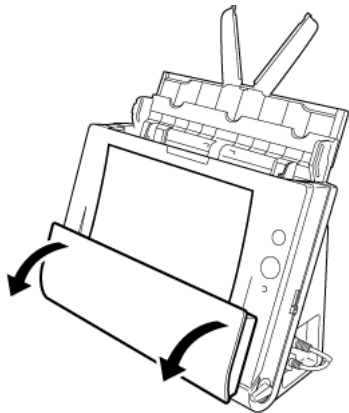

- 3 Wymij zablokowany dokument.

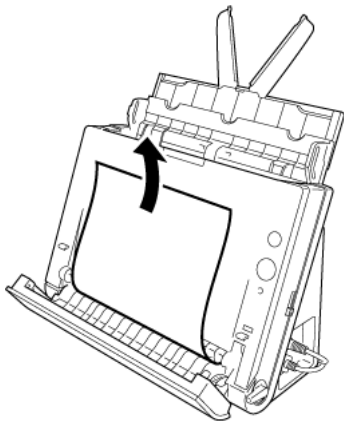

- 4 Ustaw tacę wyrzucania dokumentów w położeniu początkowym. Domknij ją całkowicie, dociskając aż do usłyszenia kliknięcia.

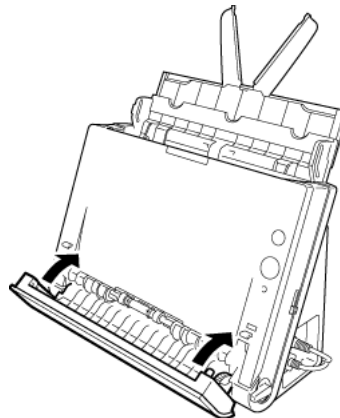

- 5 Naciśnij przycisk OTWIERANIA i otwórz część przednią skanera, pociągając ją ku sobie.

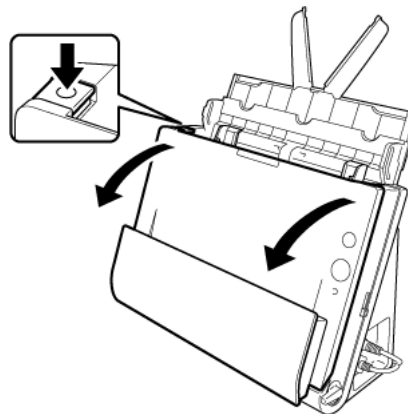

**6** Wyjmij zablokowany dokument.

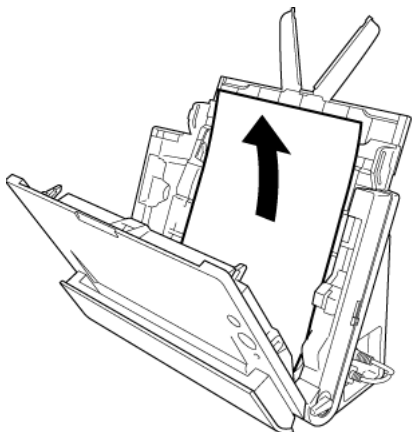

**7** Zamknij przednią część skanera, naciskając ją po obu stronach, aż zablokuje się w pozycji zamkniętej. Upewnij się, że część przednia została całkowicie zamknięta, naciskając do momentu usłyszenia kliknięcia.

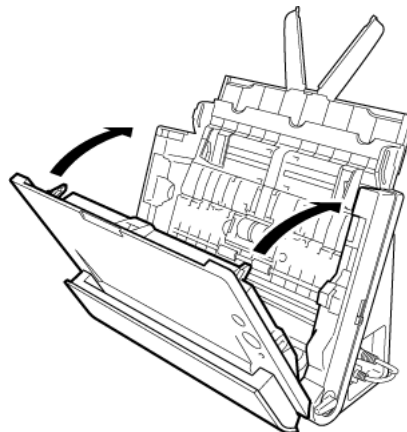

Po usunięciu zablokowanego papieru sprawdź, czy ostatnia strona została zeskanowana prawidłowo, po czym kontynuuj skanowanie.



**WAŻNE**

Dokument wyjmij ostrożnie, nie nadużywając siły. Jeżeli zablokowany dokument przerwie się podczas wyjmowania, usuń wszystkie kawałki papieru pozostałe w skanerze.



**UWAGA**

W razie blokady papieru lub innego problemu po włączeniu funkcji [Rapid recovery system] [System szybkiego odzyskiwania] w sterowniku skanera przed zatrzymaniem skanowania zostanie zapisany obraz ostatniego poprawnie zeskanowanego dokumentu. W związku z tym można szybko wznowić skanowanie po ustaleniu przyczyny zakłócenia. Ponieważ w takim przypadku obraz dokumentu podawanego w chwili przerwania mógł nie zostać zapisany, przed wznowieniem operacji sprawdź ostatnio zapisany obraz.

## Typowe problemy i ich rozwiązania

### W tej części omówiono zalecane rozwiązania typowych problemów.

Jeżeli wystąpi problem, którego nie można rozwiązać zgodnie z podanymi zaleceniami, należy skontaktować się z autoryzowanym sprzedawcą produktów firmy Canon.

---

#### **P1 Skaner się nie włącza.**

- O1 Sprawdź, czy zasilacz sieciowy jest włączony poprawnie do gniazda zasilania.

---

#### **P2 Skaner nie jest rozpoznawany.**

- O2
- 1 Upewnij się, że skaner jest prawidłowo połączony z komputerem kablem USB.
  - 2 Upewnij się, że skaner jest włączony. Jeżeli skaner się nie włącza, zapoznaj się z poprzednim problemem (1).
  - 3 Interfejs USB komputera może nie obsługiwać skanera. Nie gwarantuje się, że skaner będzie działał ze wszystkimi interfejsami USB.
  - 4 Upewnij się, że skaner został połączony z komputerem przy użyciu kabla USB dostarczonego ze skanerem. Nie gwarantuje się, że skaner będzie działał ze wszystkimi dostępnymi kablami USB.
  - 5 Jeżeli skaner połączony jest z komputerem przy pomocy koncentratora USB, odłącz go od koncentratora i spróbuj podłączyć bezpośrednio do komputera.
  - 6 W przypadku DR-C225W upewnij się, że przełącznik [Wireless] [Połączenie bezprzewodowe] z tyłu skanera jest wyłączony.

---

#### **P3 Dokumenty są przekrzywione w podajniku (skanowane obrazy są skrzywione).**

- O3
- 1 Ustaw prowadnice dokumentów jak najbliżej dokumentu oraz ułóż dokumenty tak, aby były pobierane prosto.
  - 2 Włącz ustawienie [Automatically straightens skewed image] [Automatycznie prostuje przekrzywiony obraz] (lub [Deskew] [Korekcja przekosu]) w ustawieniach sterownika skanera.
  - 3 Jeżeli po czyszczeniu rolek podajnika zeskanowano wiele dokumentów, oczyść rolki podajnika. Jeżeli dokumenty nadal podawane są nierówno, być może trzeba wymienić rolki podajnika lub przeprowadzić inne czynności konserwacyjne. Procedury wymiany rolek przedstawia „Rozdział 9 Okresowa konserwacja” na s. 86.

---

#### **P4 Na skanowanym obrazie pojawiają się białe linie lub smugi.**

- O4 Oczyść obie strony szyby skanera oraz rolki. Jeżeli zabrudzenia spowodowane są substancjami klejącymi, takimi jak klej lub płyn korektora, przy wycieraniu można ostrożnie wywrzeć lekki nacisk, aby oczyścić miejsca odpowiadające pojawiającym się liniom. Jeżeli czyszczenie nie rozwiąże problemu, możliwe, że szyba została zarysowana od wewnątrz. Skontaktuj się z lokalnym autoryzowanym sprzedawcą produktów firmy Canon.

---

#### **P5 Strony są pomijane.**

- O5 Jeżeli w opcjach [Scanning Side] [Strona skanowania] sterownika skanera wybrano [Skip blank page] [Pomiń pustą stronę], dokumenty, na których znajduje się niewiele czarnych obszarów, mogą być pomyłkowo pomijane. Zmniejsz wartość [Set the likelihood of skipping blank page] [Ustaw prawdopodobieństwo pomijania pustej strony] (patrz „Usunięcie obrazu pustych stron z dokumentów dwustronnych” na s. 70), lub wybierz inny tryb skanowania, taki jak [Simplex] [Jednostronnie] lub [Duplex] [Dwustronnie]. Jeżeli strony są pomijane wskutek podwójnego pobierania arkuszy dokumentu, zobacz „Problem 7. Blokada papieru (lub pobieranie podwójne)”.

---

#### **P6 Blokada papieru (lub pobieranie podwójne).**

- O6
- 1 Jeżeli rolka została zainstalowana poprawnie, wyczyść ją w razie potrzeby.
  - 2 Skanowanie może być niemożliwe, gdy arkusze papieru przylegają do siebie z powodu elektryczności statycznej. Przekartkuj arkusze dokumentu przed włożeniem do podajnika.
  - 3 Ustaw dźwignię wyboru sposobu podawania w położenie trybu automatycznego i podawaj ręcznie kolejne strony.

---

#### **P7 Wielu stron zeskanowanych obrazów nie można zapisać w jednym pliku.**

- O7 W zależności od formatu pliku wielu stron zeskanowanych obrazów nie można zapisać za pomocą programów CaptureOnTouch Lite i CaptureOnTouch w jednym pliku.
- BMP, PNG i JPEG: Zawsze zapisywane jako jedna strona na plik.
  - PPTX: Zawsze zapisywane jako wiele stron na plik.
  - TIFF, PDF: Wiele stron można zapisać w jednym pliku, klikając i wybierając odpowiednią opcję w wyświetlonym oknie dialogowym. Informacje o ustawianiu zawiera „Formaty plików” na s. 54.

P8	<p><b>Wszystkie umieszczone w skanerze dokumenty zostały zeskanowane, ale zeskanowany obraz nie pojawia się w aplikacji.</b></p> <p>O8 Jeżeli jako metodę podawania wybrano w oknie ustawień sterownika skanera [Panel-Feeding] [Podawanie z panelu] lub [Automatic Feeding] [Podawanie automatyczne], operacja skanowania nie będzie kontynuowana po podaniu wszystkich dokumentów, ponieważ skaner oczekuje na dodatkowe dokumenty. Można zakończyć operację i wysłać zeskanowany obraz do aplikacji, naciskając przycisk [STOP] na panelu sterowania.</p>
P9	<p><b>Zaczyna brakować pamięci i skanowanie zostaje zatrzymane.</b></p> <p>O9 Konfiguracja warunków skanowania wymagających dużej ilości pamięci komputera może uniemożliwić skanowanie. Zależy to od rozmiaru pamięci komputera, ale możliwość wystąpienia braku pamięci wzrasta przy jednoczesnym zastosowaniu którychkolwiek z poniższych warunków skanowania.</p> <ul style="list-style-type: none"> <li>• [Color Mode] [Tryb koloru] jest ustawiony na [24-bit Color] [Kolor 24-bitowy].</li> <li>• Jako [Page Size] [Rozmiar strony] ustawiono duży rozmiar strony (np. Legal). Dotyczy to także ustawienia [Scanner's Maximum] [Maksimum skanera].</li> <li>• Jako [Dots per inch] [Punkty na cal] ustawiono wysoką rozdzielczość (600 dpi itp.).</li> </ul> <p>Jeżeli pojawi się komunikat o błędzie wynikającym z braku pamięci podczas skanowania, zamknij aplikację i powtórz skanowanie przy użyciu innych warunków skanowania (na przykład zmniejsz rozdzielczość lub rozmiar strony). Ilość zajmowanej pamięci można ponadto ograniczyć, wyłączając ustawienia [Moire Reduction] [Redukcja mory] i [Prevent bleed through / Remove background] [Zapobieganie prześwitywaniu / Usuwanie tła], jeżeli są włączone.</p>
P10	<p><b>Skanowane obrazy mają odwrotną orientację.</b></p> <p>O10 Sprawdź ustawienia sterownika skanera. W systemie Windows sprawdź, czy pole wyboru [Upside-down feeding] [Podawanie odwrotnie] na karcie [Feeding] [Podawanie] jest wyczyszczone. W systemie OS X sprawdź, czy pole wyboru [Upside-down feeding] [Podawanie odwrotnie] w oknie dialogowym [More] [Więcej] jest wyczyszczone.</p>

## Rozwiązywanie problemów związanych z oprogramowaniem

W tej części opisano problemy związane z obsługą oprogramowania dostarczonego z urządzeniem (CaptureOnTouch) oraz ich rozwiązania.

### Skanowanie odbywa się zbyt wolno

- 1 Zamknij inne działające programy.
- 2 Skanowanie może być spowolnione przez niewielką pojemność pamięci spowodowaną przez oprogramowanie aktywne w pamięci, np. programy antywirusowe. Zamknij programy korzystające z pamięci, jeżeli jest to konieczne do udostępnienia pojemności pamięci.
- 3 Jeżeli dostępne miejsce na dysku twardym jest niewystarczające, skaner może nie być w stanie tworzyć plików tymczasowych z danymi skanowania. Usuń niepotrzebne dane z twardego dysku, aby udostępnić więcej miejsca.
- 4 Skanowanie przebiega powoli, jeżeli port USB komputera nie obsługuje szybkiego złącza USB 2.0.
- 5 Jeżeli używany jest zwykły kabel USB nieobsługujący standardu Hi-Speed USB 2.0, użyj zamiast niego kabla dostarczonego z urządzeniem obsługującego standard Hi-Speed USB 2.0.
- 6 Jeżeli skaner połączony jest z komputerem przy pomocy koncentratora USB nieobsługującego standardu Hi-Speed USB 2.0, usuń koncentrator i połącz skaner bezpośrednio z komputerem.

### Skanowane obrazy nie otwierają się w oprogramowaniu

- 1 Zeskanowane obrazy zapisane jako wielostronicowe pliki TIFF można otworzyć tylko w oprogramowaniu obsługującym pliki tego typu.
- 2 Obrazy zapisane jako pliki TIFF poddane kompresji (jedno- lub wielostronicowe) można otworzyć tylko w oprogramowaniu obsługującym format skompresowany. Problem ten może wystąpić w programach niekompatybilnych z CaptureOnTouch. W takim przypadku należy przed skanowaniem wybrać None (Brak) jako format kompresji pliku obrazu.



## Wskazówki ułatwiające pracę

W tej części przedstawiono przydatne wskazówki ułatwiające skanowanie dokumentów.

### Gdzie zapisywane są skanowane obrazy? Czy można zmienić docelową lokalizację plików?

Obrazy zapisywane są w następujących lokalizacjach, w zależności od ustawień oprogramowania. Wszystkie lokalizacje docelowe można zmienić, wybierając inne foldery.

- CaptureOnTouch  
Zarówno skanowanie standardowe, jak i skrót skanowania powodują zapisanie pliku wyjściowego w lokalizacji ustawionej na panelu [Select output] [Wybierz wyjście].

### W jaki sposób są konfigurowane ustawienia skanowania?

- CaptureOnTouch  
Kliknięcie przycisku edycji ([) na panelu [Select document] [Wybierz dokument] umożliwia edycję ustawień skanowania po otwarciu okna [Select document edit screen] [Ekran edycji panelu Wybierz dokument].

### W jaki sposób zapisać dokument wielostronicowy jako jeden plik lub jak zapisać pojedyncze strony w osobnych plikach?

Jeżeli skanowane obrazy zapisywane są w formacie BMP, PNG lub JPEG, każdy obraz jest zapisywany zawsze jako osobny plik.

Jeżeli skanowane obrazy zapisywane są w formacie PDF lub TIFF, można określić, czy mają one zostać zapisane jako pliki wielostronicowe, czy jednostronicowe. Zobacz także P7 w rozdziale „Typowe problemy i ich rozwiązania” na s. 103

### Czy można zapisać kopię zapasową konfiguracji skanera?

- CaptureOnTouch  
Ustawienia można zapisać w pliku kopii zapasowej i przywrócić, używając przycisku [Back Up/Restore] [Kopia zapasowa/Przywróć] na karcie [Basic settings] [Ustawienia podstawowe] okna dialogowego [Environmental settings] [Ustawienia eksploatacyjne].

### Jakie zasady obowiązują przy nadawaniu nazwy plikom obrazu?

- CaptureOnTouch  
Podczas używania zarówno skanowania standardowego, jak i skrótu skanowania nazwy plików zeskanowanych obrazów zależą od ustawień na panelu [Destination] [Miejsce docelowe]. Ekran ten otwiera się po kliknięciu przycisku edycji ([) na panelu [Select document] [Wybierz dokument].  
Kliknij przycisk [Detail Settings] [Ustawienia szczegółowe] na tym ekranie. Można ustawić nazwy plików skanowanych obrazów, ustawiając wszystkie lub tylko niektóre z trzech przedstawionych poniżej elementów.

Ustawienie	Opis
Start file name with character string (Zaczynij nazwę pliku od ciągu znaków)	Dowolny podany tekst zostaje dodany do nazwy pliku.
Add date and time (Dodaj datę i godzinę)	Powoduje dodanie daty i godziny na końcu nazwy pliku. Wybierz format daty z listy. YYYY = rok, MM = miesiąc i DD = dzień miesiąca. Godzina dodawana jest po dacie.
Add counter to file names (Dodaj numer kolejny do nazwy pliku)	Powoduje dodanie numeru kolejnego w porządku zapisywania skanowanych obrazów. Określ liczbę cyfr i numer początkowy.

Przykładowa nazwa wyświetlona zostanie w [File name] [Nazwa pliku] w oknie dialogowym [File name settings] [Ustawienia nazwy pliku].

### Jak można skanować dokumenty złożone na pół (w trybie folio)?

Ustaw metodę podawania na podawanie w trybie automatycznym i włóż złożony dokument do skanera złożonym grzbietem po prawej stronie. Jeżeli w sterowniku drukarki jest włączone ustawienie [Upside-down feeding] [Podawanie odwrotne], ustaw dokument złożonym grzbietem po lewej stronie. Określ dokument o rozmiarze połowicznym (po złożeniu) i wybierz w ustawieniach skanera [Folio] jako ustawienie [Scanning side] [Strona skanowania], a następnie zeskanuj. Szczegółowe informacje: „Umieszczanie złożonych dokumentów” na s. 32.

### W jaki sposób pominąć skanowanie pustych stron i skanować tylko zadrukowane strony?

Przed skanowaniem wybierz opcję [Skip blank page] [Pomiń pustą stronę] na ekranie ustawień sterownika skanera.

## W jaki sposób skanować karty?

Jako metodę wyrzucania wybierz ścieżkę prostą i włóż kartę do skanera w orientacji poziomej. Określ rozmiar karty lub wybierz ustawienie [Match original size] [Dopasuj do rozmiaru oryginału] (Windows) albo [Detect automatically] [Wykryj automatycznie] (OS X), a następnie rozpocznij skanowanie. Szczegółowe informacje: „Umieszczanie kart w podajniku” na s. 31

## W jaki sposób umieszczać w podajniku i skanować dokumenty o różnych wymiarach?

Ustaw [Page Size] [Rozmiar strony] na [Match original size] [Dopasuj do oryginału] (Windows) (lub [Detect automatically] [Wykryj automatycznie] (OS X)) na ekranie ustawień sterownika skanera, a następnie rozpocznij skanowanie. Szczegółowe informacje: „Sposób skanowania dokumentów o niezarejestrowanym formacie” na s. 68

## Jak można najlepiej skanować wizytówki lub zdjęcia?

Ustaw [Page Size] [Rozmiar strony] na [Match original size] [Dopasuj do oryginału] (Windows) (lub [Detect automatically] [Wykryj automatycznie] (OS X)) na ekranie ustawień sterownika skanera, a następnie rozpocznij skanowanie. Można również zarejestrować rozmiar skanowanych kart lub zdjęć. Szczegółowe informacje: „Sposób skanowania dokumentów o niezarejestrowanym formacie” na s. 68

## W jaki sposób drukować skanowane obrazy?

- CaptureOnTouch
  - Podczas używania zarówno skanowania standardowego, jak i skrótu skanowania wybierz [Print] [Drukuj] na panelu [Destination] [Miejsce docelowe].
  - Aby korzystać z tej funkcji, należy zainstalować dodatek.
  - Dodatek można zainstalować, zaznaczając jego pole wyboru podczas instalacji programu CaptureOnTouch.

## W jaki sposób zapisać skanowane obrazy w udostępnionym folderze?

- CaptureOnTouch
  - Miejsca docelowe inne niż [Save to folder] [Zapisz w folderze] są dostępne w programie CaptureOnTouch jako dodatki.
  - Po zainstalowaniu dodatku zeskanowany obraz można wydrukować, załączyć do wiadomości e-mail lub udostępnić w różnych usługach w chmurze.

- Dodatek można zainstalować, zaznaczając jego pole wyboru podczas instalacji programu CaptureOnTouch.
- Dostępne miejsca docelowe zależą od zainstalowanych dodatków.

## W jaki sposób przesłać zeskanowane obrazy jako załącznik do wiadomości e-mail?

- CaptureOnTouch
  - Podczas używania zarówno skanowania standardowego, jak i skrótu skanowania wybierz [Attach to E-mail] [Załącz do wiadomości e-mail] na panelu [Destination] [Miejsce docelowe].
  - Aby korzystać z tej funkcji, należy zainstalować dodatek.
  - Dodatek można zainstalować, zaznaczając jego pole wyboru podczas instalacji programu CaptureOnTouch.

## Jak należy używać funkcji automatycznego wykrywania kolorów dokumentu?

Sterownik tego skanera zawiera funkcję, która automatycznie wykrywa tryb koloru na podstawie zawartości dokumentu.

Tryby koloru, które funkcja ta może wykryć automatycznie, zależą w następujący sposób od ustawień aplikacji oraz sterownika skanera.

Warunki	Tryby, które mogą zostać wykryte
Kiedy [Color mode] [Tryb koloru] jest ustawiony na [Detect automatically] [Wykryj automatycznie] w ustawieniach skanera CaptureOnTouch	[Color or Gray] [Kolor lub skala szarości]
Kiedy w sterowniku skanera jest wybrany [Full Automatic Mode] [Pełny tryb automatyczny]	[Color or Gray] [Kolor lub skala szarości]
Kiedy [Color mode] [Tryb koloru] jest ustawiony na [Detect automatically] [Wykryj automatycznie] w programie CapturePerfect lub w sterowniku skanera i wybrano zaawansowane ustawienia automatycznego wykrywania	Wybrać można jedno z następujących ustawień: <ul style="list-style-type: none"><li>• [Color or Gray] [Kolor lub skala szarości]</li><li>• [Color or Binary] [Kolor lub czarno-biały]</li><li>• [Color, Gray or Binary] [Kolor, skala szarości lub czarno-biały]</li></ul>

## Rozdział 13 Dodatek

Dane techniczne .....	107
Części zamienne .....	109
Opcje .....	109
Informacje o skanerze płaskim Flatbed Scanner Unit 101/201 .....	109
Wymiary zewnętrzne .....	110

## Dane techniczne

### Urządzenie główne

Rodzaj	Skaner z podajnikiem dokumentów
Skanowane dokumenty	
Papier zwykły	Szerokość: Od 50,8 mm do 216 mm (od 2" do 8,5") Długość: Od 53,9 mm do 356 mm (od 2,12" do 14") (Można skanować dokumenty o długości do 3000 mm (118,1"), ustawiając skaner w Trybie długich dokumentów).
	Grubość: Ścieżka z zaginaniem: Od 52 do 128 g/m <sup>2</sup> (od 14 do 34 lb bond) od 0,06 do 0,15 mm (od 0,0024" do 0,0059") Prosta ścieżka: Od 40 do 209 g/m <sup>2</sup> (od 11 do 58 lb bond) od 0,05 do 0,25 mm (od 0,002" do 0,0098")
Wizytówka	Format: 50,8 mm x 53,9 mm (2,00" x 2,12") lub więcej Gramatura papieru: 300 g/m <sup>2</sup> (80 lb bond) 0,35 mm (0,0138") lub mniej Orientacja: Podawanie wyłącznie pionowe
Karta	Format: 53,9 mm x 85,5 mm (2,12" x 3,37") (standard ISO) Grubość: 0,76 mm (0,03") lub mniej, 1,4 mm (0,055") lub mniej na druk wypukły Orientacja: Podawanie wyłącznie poziome Ścieżka transportu: Tylko ścieżka prosta Możliwe jest skanowanie kart wytłaczanych.
Metoda podawania dokumentów	Automatyczna
Czujnik skanowania	Stykowy przetwornik obrazu
Źródło światła	LED
Scanning Side (Strona skanowania)	Jednostronnie/dwustronnie
Tryby skanowania	Czarno-biały, Korekcja błędów, 256-poziomowa skala szarości, Zaawansowane poprawianie czytelności tekstu, Zaawansowane poprawianie czytelności tekstu II, 24-bitowa mapa kolorów
Rozdzielczość skanowania	150 × 150 dpi/200 × 200 dpi/300 × 300 dpi/ 400 × 400 dpi/600 × 600 dpi

Szybkość skanowania (warunki: procesor Core i7 2.8GHz, 4 GB pamięci, format dokumentu A4, podczas połączenia z komputerem z systemem Windows)

W przypadku połączenia kablem USB

Black and White (Czarno-biały)	Jednostronnie	200 dpi 25 s/min. 300 dpi 25 s/min.
	Dwustronnie	200 dpi 50 obrazów/min. 300 dpi 50 obrazów/min.
Skala szarości	Jednostronnie	200 dpi 25 s/min. 300 dpi 25 s/min.
	Dwustronnie	200 dpi 50 obrazów/min. 300 dpi 50 obrazów/min.
24-bit Color (24-bitowa skala koloru)	Jednostronnie	200 dpi 25 s/min. 300 dpi 15 s/min.
	Dwustronnie	200 dpi 50 obrazów/min. 300 dpi 30 obrazów/min.

Połączenie Wi-Fi (rzeczywista prędkość skanowania może różnić się w zależności od podłączonego urządzenia i stanu komunikacji).

Black and White (Czarno-biały)	Jednostronnie	200 dpi 25 s/min. 300 dpi 25 s/min.
	Dwustronnie	200 dpi 50 obrazów/min. 300 dpi 35 obrazów/min.
Skala szarości	Jednostronnie	200 dpi 25 s/min. 300 dpi 25 s/min.
	Dwustronnie	200 dpi 50 obrazów/min. 300 dpi 35 obrazów/min.
24-bit Color (24-bitowa skala koloru)	Jednostronnie	200 dpi 25 s/min. 300 dpi 15 s/min.
	Dwustronnie	200 dpi 50 obrazów/min. 300 dpi 27 obrazów/min.
Interfejs		Hi-Speed USB 2.0
Inne funkcje		Skanowanie formatu folio

Wymiary zewnętrzne

300 mm (11,81") (szer.) x 220 mm (8,66") (wys.) x 156 mm (6,14") (głęb.)  
(z zamkniętą tacą podajnika).  
300 mm (11,81") (szer.) x 339 mm (13,3") (wys.) x 235 mm (9,25") (głęb.)  
(z otwartą tacą podajnika).

Waga (bez zasilacza sieciowego)

DR-C225	Okolo 2,7 kg (5,95 lb)
DR-C225W	Okolo 2,8 kg (6.17 lb)

Źródło zasilania DC16V 0.7A

(podczas używania zasilacza sieciowego)

Pobór mocy

DR-C225	100V	Skanowanie: Maksymalnie 12,7 W Tryb uśpienia: Maksymalnie 1,7 W Po wyłączeniu: Maksymalnie 0,5 W
	120V	Skanowanie: Maksymalnie 12,7 W Tryb uśpienia: Maksymalnie 1,7 W Po wyłączeniu: Maksymalnie 0,5 W
	200 – 240V	Skanowanie: Maksymalnie 12,8 W Tryb uśpienia: Maksymalnie 1,8 W Po wyłączeniu: Maksymalnie 0,5 W
DR-C225W	100V	Skanowanie: Maksymalnie 15,6 W Tryb uśpienia: Maksymalnie 4,4 W Po wyłączeniu: Maksymalnie 0,5 W
	120V	Skanowanie: Maksymalnie 15,6 W Tryb uśpienia: Maksymalnie 4,3 W Po wyłączeniu: Maksymalnie 0,5 W
	200 – 240V	Skanowanie: Maksymalnie 15,6 W Tryb uśpienia: Maksymalnie 4,4 W Po wyłączeniu: Maksymalnie 0,5 W
		Maksymalnie 56 dB
Poziom hałas		
Środowisko pracy	Temperatura: od 10°C do 32,5°C (od 50°F do 90,5°F) Wilgotność: od 20% do 80% wilgotności względnej	

## Zasilacz sieciowy (typ od 100 do 240 V)

Numer modelu	MG1-4578
Wejście	Od 100 do 240 V prądu przemiennego, 50/60 Hz, od 0.3 do 0,53 A
Wyjście	16 V prądu stałego, 1,8 A
Waga	Okolo 0,2 kg (0,44 lb) (bez przewodu zasilania)

## Części zamienne

---

---

### Zestaw rolek do wymiany (kod produktu: 5484B001)

Zestaw wymiennych rolek (rolka podajnika, rolka zwrotna) oraz prowadnica utrzymująca dokument.

Aby uzyskać informacje o procedurze wymiany, patrz „Kiedy należy wymienić separator papieru” na s. 92.



### WAŻNE

W celu uzyskania szczegółowych informacji o częściach zamiennych należy skontaktować się z autoryzowanym sprzedawcą produktów firmy Canon lub pracownikiem obsługi.

Dane techniczne produktu mogą ulec zmianie bez uprzedzenia.

## Opcje

---

---



### Skaner płaski Flatbed Scanner Unit 101 (kod produktu: 4101B001)

Skaner płaski podłączony do skanera DR i używany razem z nim. Obu połączonych urządzeń można używać jako skanera płaskiego z automatycznym podajnikiem dokumentów.

### Skaner płaski Flatbed Scanner Unit 201 (kod produktu: 6240B001)

Skaner płaski podłączony do skanera DR umożliwia obsługę dokumentów w formacie A3.

Specyfikacje mogą się zmienić bez powiadomienia wskutek doskonalenia produktów.

## Informacje o skanerze płaskim Flatbed Scanner Unit 101/201

---

---

Opcjonalny skaner płaski Flatbed Scanner Unit 101/201 można podłączać do tego skanera i używać go razem z nim.

### Wymagania systemowe

Komputer musi spełniać wymagania systemowe skanera płaskiego Flatbed Scanner Unit 101/201.

W celu używania skanera płaskiego Flatbed Scanner Unit 101/201 należy zainstalować jego sterownik.



### UWAGA

- Skanera płaskiego nie można używać w systemie OS X.
- Skanera płaskiego Flatbed Scanner Unit 201 nie można używać z oprogramowaniem CaptureOnTouch.

## Wymiary zewnętrzne

---

### ■Widok z przodu

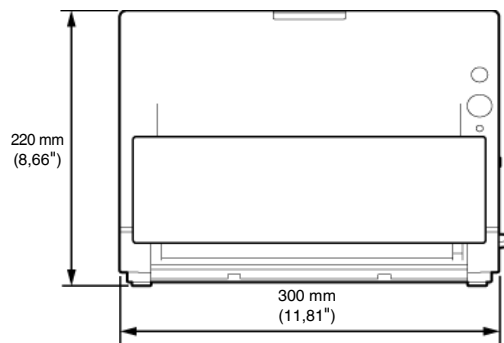

### ■Widok z boku

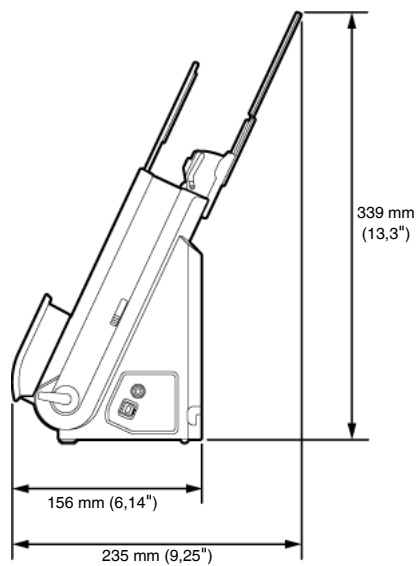

# Spis treści

Rozdział 1 Wstęp .....	2
Informacje o niniejszej instrukcji .....	2
Funkcje skanera .....	3
Nazwy i funkcje poszczególnych części .....	5
Przepisy .....	7
Znaki towarowe .....	8
Rozdział 2 Zasady bezpieczeństwa .....	10
Lokalizacja urządzenia .....	10
Zasilacz sieciowy .....	11
Przenoszenie skanera .....	11
Obsługa .....	12
Utylizacja .....	13
Oddawanie skanera do naprawy .....	13
Rozdział 3 Instalacja oprogramowania .....	14
Wymagania systemowe .....	14
Zawartość dysku instalacyjnego .....	15
Instalacja oprogramowania .....	17
Rozdział 4 Połączenie skanera z komputerem .....	21
Połączenie skanera z komputerem .....	21
Włączanie zasilania .....	22
Rozdział 5 Umieszczanie dokumentów .....	24
Dokumenty .....	24
Przełączanie metody podawania i wyrzucania .....	26
Umieszczanie dokumentów do podawania standardowego .....	26
Umieszczanie dokumentów do podawania w trybie automatycznym .....	29
Umieszczanie kart w podajniku .....	31
Umieszczanie złożonych dokumentów .....	32
Skanowanie w trybie długich dokumentów .....	34

Rozdział 6 Skanowanie przy pomocy CaptureOnTouch .....	37
Do czego służy CaptureOnTouch? .....	37
Uruchamianie i zamykanie programu CaptureOnTouch .....	38
Opisy ekranu .....	40
Skanowanie standardowe .....	41
Skrót skanowania .....	43
Skanowanie przyciskiem Start .....	47
Operacje w oknie edycji zeskanowanego obrazu .....	48
Wybieranie ustawień dokumentów .....	51
Ustawianie wyjścia .....	53
Ustawianie skrótów skanowania .....	54
Formaty plików .....	54
Ustawienia eksploatacyjne .....	56
Rozdział 7 Ustawianie sterownika skanera .....	60
Konfiguracja i funkcje sterownika skanera .....	60
Podstawowe ustawienia warunków skanowania .....	63
Ograniczenia funkcji w zależności od ustawienia trybu .....	66
Rozdział 8 Skanowanie specjalne .....	68
Sposób skanowania dokumentów o niezarejestrowanym formacie .....	68
Określanie obszaru skanowania .....	69
Usunięcie obrazu pustych stron z dokumentów dwustronnych .....	70
Pominięcie skanowania kolorowych linii i tekstu .....	71
Wzmocnienie czerwieni .....	72
Wzmocnienie konturu obrazów .....	73
Pogrubienie linii lub znaków na skanowanych obrazach .....	74
Poprawienie czytelności tekstu trudnego do odczytania ze względu na tło dokumentu .....	75
Wykrywanie podawania wielu arkuszy jednocześnie .....	76
Skanowanie dokumentu umieszczonego odwrotnie .....	77
Ujednolicenie orientacji tekstu podczas skanowania dokumentów o różnej orientacji .....	78
Obrócenie obrazów dokumentu ułożonego poziomo w celu korekty orientacji .....	79
Automatyczne ustawianie warunków skanowania .....	80

Korzystanie z funkcji skanowania z rozdzielaniem partii .....	81
Korzystanie z funkcji Skanowanie z ustawieniami funkcji MultiStream .....	82
Zapisywanie ustawienia sterownika skanera .....	84
Scan Panel (Panel skanowania) .....	85
 Rozdział 9 Okresowa konserwacja .....	86
Czyszczenie skanera .....	86
Czyszczenie szyby skanera i rolek podajnika .....	87
Dostosowywanie współczynnika redukcji .....	90
 Rozdział 10 Wymiana części zamiennych .....	92
Kiedy należy wymienić separator papieru .....	92
Otwieranie i zamykanie przedniej części urządzenia .....	93
Wymiana rolki podajnika .....	94
Wymiana rolki zwrotnej .....	95
Resetowanie liczników .....	95
Ustawienie automatycznego wyłączenia .....	97
 Rozdział 11 Odinstalowywanie oprogramowania .....	99
Odinstalowywanie .....	99
 Rozdział 12 Rozwiązywanie problemów .....	100
Usuwanie zablokowanego papieru .....	100
Typowe problemy i ich rozwiązania .....	103
Rozwiązywanie problemów związanych z oprogramowaniem .....	104
Wskazówki ułatwiające pracę .....	105
 Rozdział 13 Dodatek .....	107
Dane techniczne .....	107
Części zamienne .....	109
Opcje .....	109
Informacje o skanerze płaskim Flatbed Scanner Unit 101/201 .....	109
Wymiary zewnętrzne .....	110
 Spis treści .....	111