

Canon

LBP7010C / LBP7018C

Przed rozpoczęciem użytkowania	7
Uwagi prawne	8
Prawne ograniczenia korzystania z produktu i wykorzystania obrazów	10
Korzystanie z e-Podręcznika	11
Korzystanie z e-Podręcznika	12
Środowisko robocze	13
Instalacja e-Podręcznika	14
Deinstalacja e-Podręcznika	18
Układ ekranu e-Podręcznika	21
Strona główna	22
Strona tematyczna	24
Strona zawartości	25
Metoda wyszukiwania	26
Przeglądanie e-Podręcznika	27
Zrzeczenie się odpowiedzialności	29
Copyright	30
Znaki towarowe	31
Oprogramowanie innych firm	32
Ważne instrukcje dotyczące bezpieczeństwa	33
Instalacja	34
Zasilanie	35
Obsługa	36
Konserwacja i kontrole	38
Materiały eksploatacyjne	40
Informacje o drukarce	41
Dane techniczne drukarki	42
Wymagania systemowe dla drukowania	44
Nazwy i wymiary poszczególnych części	45
Panel sterowania	47
Okno stanu drukarki	49
Tryb oszczędzania energii	51
Tryb wstrzymania	52
Auto Shutdown	53
Uwagi dotyczące obchodzenia się z drukarką	55
Materiały eksploatacyjne	56
Sprawdzanie stanu materiałów eksploatacyjnych drukarki	58
Konserwacja	60
Wymiana kasety z tonerem	61
Uwaga (Kaseta z tonerem)	63
Wymiana kasety z tonerem	65
Ręczne ustawianie kaset z tonerem w pozycji wymiany	69
Przemieszczanie kaset z tonerem przy użyciu przycisku Papier na drukarce	71
Przechowywanie kaset z tonerem	73
Wymiana kasety bębnowej	74
Uwaga (Kaseta bębnowa)	75
Wymiana kasety bębnowej	77
Przechowywanie kasety bębnowej	81
Przenoszenie drukarki	82
Czyszczenie i konserwacja drukarki	84

Dostosowanie koloru (Kalibracja)	86
Ustawienia autokalibracji	88
Czyszczenie rolki utrwalającej drukarki	90
Przeprowadzenie opcji [Czyszczenie zespołu utrwalającego 2]	92
Czyszczenie fotoczułego bębna drukarki	95
Czyszczenie zewnętrznych powierzchni drukarki	97
Uwaga (Czyszczenie)	99
Umieszczenie numeru seryjnego	100
Instalacja drukarki	101
Uwaga (Instalacja drukarki)	102
Potwierdzenie otrzymanych akcesoriów oraz kontrola miejsca instalacji	104
Usuwanie opakowania z drukarki	106
Instalowanie drukarki	109
Wydruk strony konfiguracji	111
Instalacja sterownika	113
Instalacja sterownika drukarki	114
Łatwa instalacja	116
Podłączanie drukarki do komputera	119
Łatwa instalacja (połączenie USB)	120
Łatwa instalacja (połączenie przez serwer wydruku)	123
Po zakończeniu instalacji	127
Instalowanie w trybie Plug and Play	129
Odinstalowanie sterownika drukarki	132
Uruchamianie dezinstalatora z okna [Panel sterowania]	138
Podstawowa obsługa drukarki	140
Papier nadający się do użytku	141
Środki ostrożności związane z papierem	144
Obszar wydruku	146
Ładowanie i wyprowadzanie papieru	147
Ładowanie papieru	148
Uwaga (Ładowanie papieru)	151
Podstawowa procedura drukowania	152
Uwaga (Drukowanie podstawowe)	156
Jak korzystać z Pomocy	157
Anulowanie zadania	159
Wybór i anulowanie zadania drukowania	160
Anulowanie jednym kliknięciem aktualnego zadania drukowania	162
Sprawdzanie stanu drukarki	163
Drukowanie na różnych typach papieru	164
Drukowanie na zwykłym papierze, grubym papierze lub karcie indeksowej	165
Drukowanie na foliach (drukowanie tylko w czerni i bieli)	166
Drukowanie na etykietach	167
Drukowanie na kopertach	168
Drukowanie na papierze powlekanym	170
Drukowanie na papierze o niestandardowym formacie	171
Rejestrowanie niestandardowego formatu papieru	172
Orientacja ładowania papieru	175
Przydatne funkcje drukowania	176
Wyświetlanie ekranu ustawień	177

Skalowanie wyprowadzania papieru	179
Drukowanie układu ekranu (Metodą N-page Print)	181
Drukowanie obrazu większego niż format A4 (Drukowanie plakatu)	183
Dodawanie znaku wodnego do dokumentu, który ma być drukowany (Drukowanie znaku wodnego)	185
Dodawanie, edytowanie lub usuwanie znaku wodnego	187
Drukowanie ramki, daty wydruku itd.	190
Drukowanie kolorowego dokumentu w czerni i bieli	192
Łączenie danych przed rozpoczęciem drukowania	194
Zmiana metody wyprowadzania zależnie od danych do druku lub liczby kopii	198
Drukowanie obrazów w różnych orientacjach w jednym zadaniu	199
Drukowanie z marginesem na oprawę	201
Wybór metody wyprowadzania papieru	203
Drukowanie na stronie obróconej o 180 stopni	205
Dostosowywanie jakości obrazu lub kolorów	207
Wykonywanie zadań drukowania odpowiednich dla szczególnych danych do druku	208
Korekcja obrazów z chropowatą teksturą	209
Dopasowanie gęstości tonera	211
Dostosowywanie gęstości tonera każdego koloru dla każdego zakresu gęstości	213
Drukowanie z dopasowaniem jasności i kontrastu	215
Dostosowanie koloru	217
Dopasowanie koloru do ekranu	219
Rejestrowanie preferencji drukowania	222
Zmiana wartości domyślnych dla preferencji drukowania	223
Zapisywanie często używanych preferencji drukowania (Dodawanie/Edytowanie/Usuwanie „profil”)	225
Wybór „profil”	229
Korzystanie z drukarki w środowisku serwera wydruku	230
Środowisko serwera wydruku	231
Konfiguracja serwera wydruku	233
Sprawdzanie ustawień sieciowych użytkownika	238
Instalowanie na klientach	240
Instalacja z folderu drukarki	241
Instalacja przy użyciu programu [Eksplorator Windows]	250
Rozwiązywanie problemów	251
Nie można drukować	252
Nie można drukować (Połączenie USB)	253
Nie można drukować (przez serwer wydruku)	256
Nie znaleziono serwera wydruku do podłączenia	259
Brak dostępu do udostępnionej drukarki	260
Rozpoczęcie zadania drukowania zajmuje dużo czasu	261
Drukarka wstrzymuje pracę podczas drukowania, po czym drukowanie jest wielokrotnie wznowiane i wstrzymywane	262
Nie można włączyć drukarki	263
Z obszaru wyprowadzania papieru wydostaje się para wodna	264
Nie można użyć czcionki programu Adobe Type Manager (ATM)	265
Nie można zainstalować sterownika drukarki	266
Drukarka nie jest rozpoznawana automatycznie (Łatwa instalacja)	267
Nie można odinstalować sterownika drukarki	268
Uruchamianie dezinstalatora z płyty CD-ROM	269
Odinstalowanie sterownika klasy USB	272

Nie można zmienić ustawień sterownika drukarki	275
Nie można wybrać i edytować „profilu”	277
Zacięcia papieru	279
Uwaga (Zacięcia papieru)	280
Usuwanie zacięć papieru (Zasobnik uniwersalny)	281
Usuwanie zacięć papieru (Obszar wyjścia)	282
Usuwanie zacięć papieru (Pod tylną pokrywą)	283
Wskaźniki na drukarce są włączone/migają	284
W oknie stanu drukarki pojawił się komunikat	286
Został wyświetlony komunikat <Błąd obsługi>	293
Słabe wyniki drukowania	295
Papier zwinięty	297
Papier pognieciony	299
Pojawiają się białe smugi (linie)	301
Pojawiają się czarne smugi (linie), plamy lub białe punkty	302
Drukowanie jest nierówne	303
Na zadrukowanych stronach widoczne są białe plamy	305
Toner nie jest dobrze utrwalany na papierze	306
Zadrukowany papier ma plamy	307
Wokół tekstu i wzorów pojawiają się smugi rozpryskanego tonera	308
Na tyle zadrukowanej strony widnieją plamy	309
Cały wydruk jest ciemny	310
Na obszarze niezadrukowanym widoczne są resztkowe obrazy	311
Na wydrukowanych foliach występuje biały pył	313
Cały wydruk jest blady	314
Drukowanie jest wyblakłe	315
Kolorowy tekst jest rozmazany	317
Dane nie są drukowane w odpowiednim kolorze (określony kolor) z powodu zjawiska „kolorów poza rejestrem”	318
Cienkie linie lub desenie wypełnienia nie są drukowane w określonych kolorach lub wcale się nie pojawiają	319
Cieniowane wzory nie są drukowane w odpowiednim kolorze (określony kolor)	320
Zdjęcia są drukowane w innych kolorach od tych wyświetlanych na monitorze	321
Desenie wypełnienia i ramki nie są drukowane w prawidłowym kolorze (określony kolor) nawet jeśli określono dla nich ten sam kolor	322
Dostosowanie koloru do druku	323
Wydruk jest przekrzywiony	324
Część strony jest niezadrukowana	325
Dane zostały zmniejszone i wydrukowane	326
Następna strona jest drukowana od połowy poprzedniej	327
Wyprowadzany jest czysty papier (Na papierze nic nie jest wydrukowane)	328
Cała powierzchnia papieru jest zadrukowana na określony kolor	329
Wydruk wygląda inaczej niż na ekranie	330
Skleją się skrzydełko drukowanej koperty	331
Pobieranych jest kilka arkuszy papieru jednocześnie	332
Drukowane folie lub papier powlekany przylgnęły do siebie albo drukowane obrazy odklejają się	333
Słaba jakość wydruku zawsze występuje w określonej pozycji (tej samej pozycji) na papierze	334
Załącznik	335
Punkty pozwalające na pełne wykorzystanie możliwości drukarki	336
Podstawowa obsługa/Różne informacje dla systemu Windows	338

[Adresy biur](#)

345

[Użytkownicy systemu Windows 8](#)

346

↳ **Uwagi prawne**

↳ **Prawne ograniczenia korzystania z produktu i wykorzystania obrazów**

↳ **Korzystanie z e-Podręcznika**

Nazwa produktu

Przepisy bezpieczeństwa wymagają rejestracji nazwy produktu.

W niektórych regionach sprzedaży zamiast nazwy produktu może być zarejestrowana nazwa podana w nawiasach.

LBP7010C/LBP7018C (F159700)

Wymagania techniczne dyrektywy

To urządzenie jest zgodne z podstawowymi wymogami dyrektywy o kompatybilności elektromagnetycznej. Oświadczamy, że produkt jest zgodny z wymaganiami technicznymi dyrektywy o kompatybilności elektromagnetycznej przy zasilaniu nominalnym 230 V 50 Hz, chociaż zasilanie znamionowe produktu wynosi 220 do 240 V, 50/60 Hz. Aby urządzenie było zgodne z wymaganiami technicznymi dyrektywy o kompatybilności elektromagnetycznej, niezbędne jest zastosowanie kabla ekranowanego.

Bezpieczeństwo laserowe

Produkt ten posiada certyfikat urządzenia laserowego klasy 1 zgodnie z normami IEC60825-1:2007 oraz EN60825-1:2007. Oznacza to, że urządzenie nie generuje szkodliwego promieniowania laserowego.

Promieniowanie emitowane wewnątrz drukarki jest całkowicie w niej pochłaniane, dlatego też światło lasera nie może wydostać się z urządzenia podczas żadnej z faz jego pracy. Nie należy usuwać osłon ochronnych ani pokryw zewnętrznych, z wyjątkiem sytuacji opisanych w podręczniku użytkownika.

Poniższa etykieta jest zamieszczona obok zespołu skanera laserowego w urządzeniu.

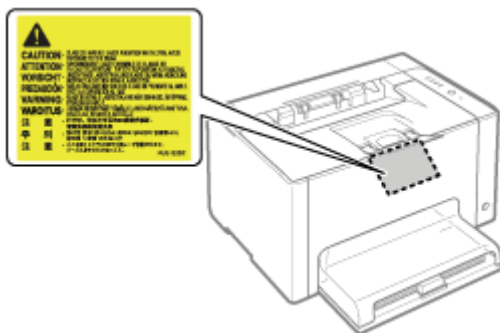

CLASS 1 LASER PRODUCT

LASER KLASSE 1

APPAREIL À LASER DE CLASSE 1

APPARECCHIO LASER DI CLASSE 1

PRODUCTO LÁSER DE CLASE 1

APARELHO A LASER DE CLASSE 1

LUOKAN 1 LASER-TUOTE

LASERPRODUKT KLASSE 1



PRZESTROGA

Używanie regulatorów, nastaw lub wykonywanie procedur innych od opisanych w niniejszym podręczniku naraża na szkodliwe promieniowanie.

Międzynarodowy program ENERGY STAR



Jako partner w programie ENERGY STAR® firma Canon Inc. deklaruje, że niniejszy produkt spełnia normy wydajności energetycznej określone w programie ENERGY STAR.

Międzynarodowy program wyposażenia biurowego ENERGY STAR jest programem promującym oszczędność energii poprzez wykorzystanie komputerów i innego wyposażenia biurowego.

Program wspiera prace rozwojowe i rozpowszechnianie produktów z wyposażonych w funkcje efektywnie zmniejszające zużycie energii. Jest to otwarty program dostępny dla właścicieli przedsiębiorstw, uczestnictwo w nim jest dobrowolne.

Program dotyczy wyposażenia biurowego: komputerów, monitorów, drukarek, faksów i kopiarek. Standardy i logo programu są jednakowe we wszystkich krajach uczestniczących w programie.

Dyrektywa w sprawie zużytego sprzętu elektrycznego i elektronicznego (WEEE)



Tylko Unia Europejska (oraz Europejski Obszar Gospodarczy).

Ten symbol oznacza, że zgodnie z dyrektywą WEEE dotyczącą zużytego sprzętu elektrycznego i elektronicznego (2002/96/EC) oraz przepisami lokalnymi nie należy wyrzucać tego produktu razem z odpadami gospodarstwa domowego. Produkt należy przekazać do wyznaczonego punktu gromadzenia odpadów, np. firmie, od której kupowany jest nowy, podobny produkt lub do autoryzowanego punktu gromadzenia zużytego sprzętu elektrycznego i elektronicznego w celu poddania go recyklingowi. Usuwanie tego typu odpadów w nieodpowiedni sposób może mieć negatywny wpływ na otoczenie i zdrowie innych osób ze względu na niebezpieczne substancje stosowane w takim sprzęcie. Jednocześnie pozbycie się zużytego sprzętu w zalecany sposób przyczynia się do właściwego wykorzystania zasobów naturalnych. Aby uzyskać więcej informacji na temat punktów, do których można dostarczyć sprzęt do recyklingu, prosimy skontaktować się z lokalnym urzędem miasta, zakładem utylizacji odpadów, skorzystać z instrukcji zatwierdzonej dyrektywą WEEE lub skontaktować się z przedsiębiorstwem zajmującym się wywozem odpadów domowych. Więcej informacji o zwracaniu i recyklingu zużytego sprzętu elektrycznego i elektronicznego znajduje się w witrynie **www.canon-europe.com/environment**.

(Europejski Obszar Gospodarczy: Norwegia, Islandia i Lichtenstein)

Korzystanie z produktu do celów skanowania, drukowania lub powielania w innej postaci pewnych dokumentów i użycie takich obrazów w postaci zeskanowanej, wydrukowanej lub powielonej w inny sposób, może być prawnie zabronione i może spowodować pociągnięcie właściciela produktu do odpowiedzialności karnej i/lub cywilnej. Poniżej zamieszczono skróconą listę takich dokumentów. Listę należy traktować jedynie jako wskazówkę. W przypadku braku pewności co do legalności skanowania, drukowania lub powielania w inny sposób danego dokumentu i/lub korzystania z owych dokumentów w postaci zeskanowanej, wydrukowanej lub powielonej w inny sposób należy z wyprzedzeniem zasięgnąć porady prawnej.

- Banknoty
- Czeki podróżne
- Przekazy pieniężne
- Kartki żywnościowe
- Potwierdzenia wpłaty
- Paszporty
- Znaczki pocztowe (stemplowane lub niestemplowane)
- Dokumenty imigracyjne
- Identyfikatory lub insygnia
- Znaczki skarbowe (stemplowane lub niestemplowane)
- Dokumenty obowiązkowej służby wojskowej lub poboru
- Zobowiązania lub inne potwierdzenia zadłużenia
- Czeki lub przekazy wystawione przez agendy rządowe
- Świadectwa udziałowe
- Dokumenty rejestracyjne pojazdów i certyfikaty nadania tytułów
- Dzieła chronione prawem autorskim/dzieła sztuki bez zezwolenia właściciela praw autorskich

Nawet jeżeli nie masz pod ręką dostarczonej płyty CD-ROM, możesz przeglądać e-Podręcznik w dowolnej chwili, instalując go wcześniej na swoim komputerze.

Aby skutecznie korzystać z e-Podręcznika, możesz wykorzystać kilka narzędzi wyszukiwania pożądanej treści.

➤ Korzystanie z e-Podręcznika

- Środowisko robocze
- Instalacja e-Podręcznika
- Dezinstalacja e-Podręcznika

➤ Układ ekranu e-Podręcznika

- Strona główna
- Strona tematyczna
- Strona zawartości
- Metoda wyszukiwania

➤ Przeglądanie e-Podręcznika

<Wyszukiwanie pożądanej treści>

- **Wybór ikon kategorii**

Na stronie głównej wybierz ikonę kategorii.

➤ „Strona główna”

- **Wyszukiwanie z listy zawartości**

Na liście zawartości można przejrzeć wykaz całych sekcji e-Podręcznika ułożonych według kategorii. Sekcje danej kategorii można wyświetlać bezpośrednio.

➤ „Strona zawartości”

- **Funkcja wyszukiwania całego tekstu**

e-Podręcznik można przeszukiwać według słów kluczowych. Istnieje możliwość wyświetlenia wymaganego opisu z poziomu wyników wyszukiwania poprzez wprowadzenie szukanego słowa kluczowego. Funkcja ta obsługuje także wyszukiwanie ze słowem „I”.

➤ „Metoda wyszukiwania”

Korzystanie z e-Podręcznika

028L-004

Kliknij poniższe odsyłacze, aby uzyskać informacje o wymaganiach systemowych dla korzystania z e-Podręcznika oraz jego instalacji/deinstalacji.

[**↳ Środowisko robocze**](#)

[**↳ Instalacja e-Podręcznika**](#)

[**↳ Dezinstalacja e-Podręcznika**](#)

Korzystanie z e-Podręcznika wymaga użycia przeglądarki internetowej. Zagwarantowana jest obsługa następujących przeglądarek internetowych.

- Internet Explorer 6.0/7.0/8.0
- Firefox 2.x/3.x

 **UWAGA**

Włączanie funkcji skryptów

Przed skorzystaniem z e-Podręcznika należy włączyć w przeglądarce internetowej funkcję skryptów.

Instalacja e-Podręcznika

028L-006

Instalację e-Podręcznika zawartego na załączonej płycie CD-ROM należy przeprowadzić według następującej procedury.

1

Włóż dostarczoną płytę CD-ROM „User Software” do napędu CD-ROM komputera.

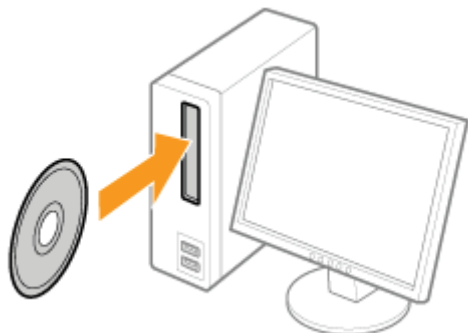

2

Kliknij [Instalacja niestandardowa].



? Jeżeli nie pojawi się powyższy ekran

- „Podstawowa obsługa/Różne informacje dla systemu Windows”

? Jeśli pojawi się okno dialogowe [Autoodtwarzanie]

Kliknij [Uruchom: AUTORUN.EXE].

? Jeśli wyświetlone zostanie okno dialogowe [Kontrola konta użytkownika]

Kliknij [Tak] lub [Kontynuuj].

3

Wykonaj następującą procedurę.

- (1) Usunąć zaznaczenie pola wyboru [Sterownik drukarki].
- (2) Kliknij [Instaluj].

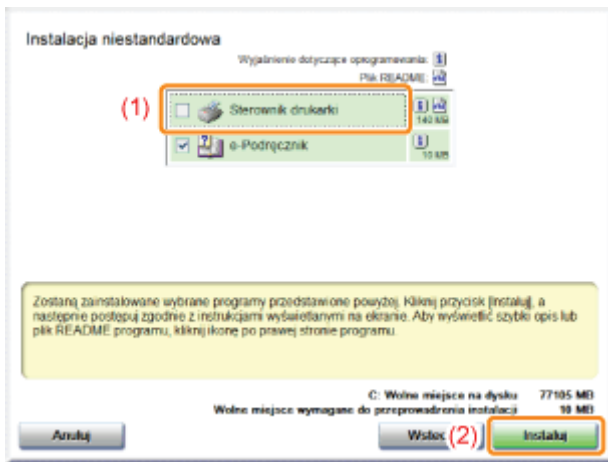

4

Przeczytaj treść umowy licencyjnej, a następnie kliknij [Tak].

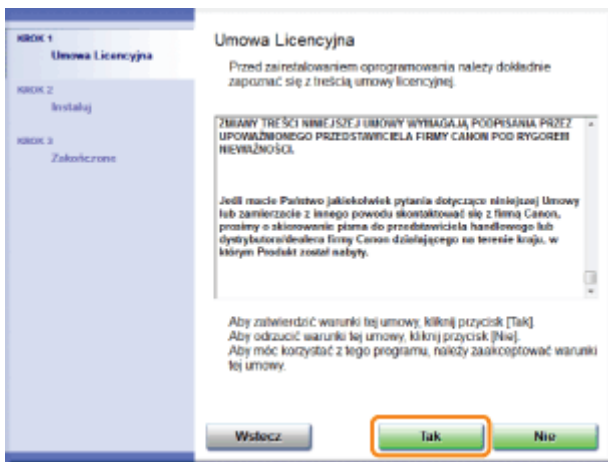

→ Instalacja rozpocznie się.

Poczekaj, aż zniknie następujący ekran. (Instalacja e-Podręcznika może potrwać dosyć długo.)

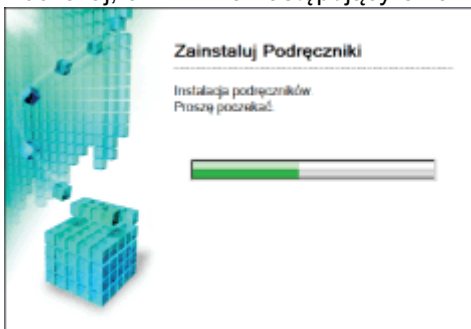

5

Kliknij [Dalej].

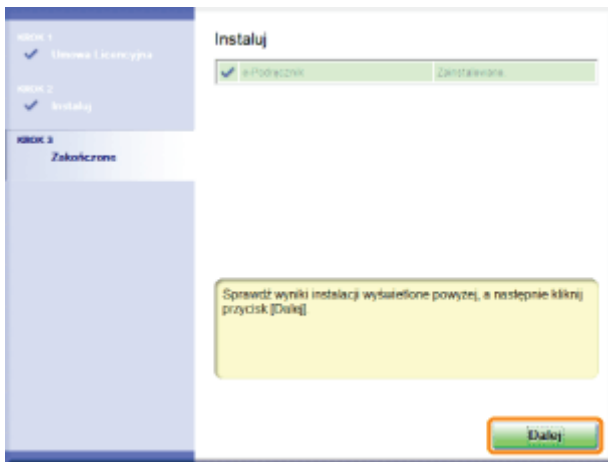

6

Kliknij [Zakończ].

† Po wyświetleniu następującego ekranu można wyjąć płytę CD-ROM.

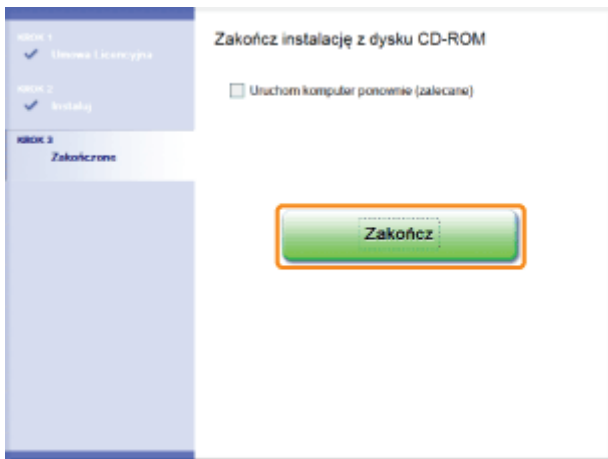

Wyświetlanie e-Podręcznika

Kliknij dwukrotnie skrót [e-Podręcznik LBP7010C 7018C] utworzony na pulpicie.

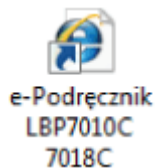

Jeżeli wyświetlony zostanie komunikat ochrony bezpieczeństwa

Aby pomóc w zapewnieniu bezpieczeństwa, program Internet Explorer ograniczył tę stronę sieci Web możliwość uruchamiania skryptów i formantów ActiveX, które mogłyby uzyskać dostęp do tego komputera. Kliknij tutaj, aby...

Wykonaj następującą procedurę.

1. Kliknij pasek informacyjny, a następnie w menu podręcznym zaznacz opcję [Zezwalaj na zablokowaną zawartość].

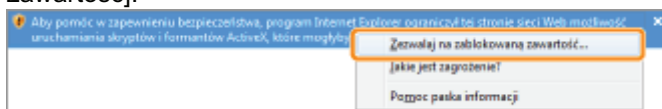

2. Kliknij [Tak].

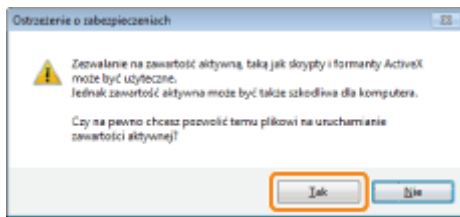

UWAGA

Wyświetlanie e-Podręcznika bezpośrednio z dysku CD-ROM

Istnieje także możliwość wyświetlania e-Podręcznika bezpośrednio z płyty CD-ROM bez konieczności jego instalacji na używanym komputerze.

1. Włóż dostarczoną płytę CD-ROM „User Software” do napędu CD-ROM komputera.
2. Kliknij [Wyświetl podręczniki].
3. Kliknij przycisk [] obok opcji [e-Podręcznik].
 - † W zależności od używanego systemu operacyjnego, wyświetlany jest komunikat ochrony bezpieczeństwa.
Zezwól na wyświetlanie zawartości.

Deinstalacja e-Podręcznika

028L-007

Proces usuwania e-Podręcznika w celu przywrócenia komputera do stanu sprzed instalacji jest nazywany dezinstalacją. Aby odinstalować e-Podręcznik, wykonaj następującą procedurę.

1

Włóż dostarczoną płytę CD-ROM „User Software” do napędu CD-ROM komputera.

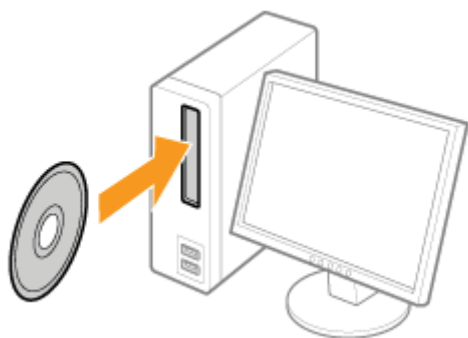

2

Kliknij [Dodatkowe oprogramowanie].



? Jeżeli nie pojawi się powyższy ekran

➤ „Podstawowa obsługa/Różne informacje dla systemu Windows”

? Jeżeli pojawi się okno dialogowe [Autoodtwarzanie]

Kliknij [Uruchom: AUTORUN.EXE].

? Jeżeli wyświetlone zostanie okno dialogowe [Kontrola konta użytkownika]

Kliknij [Tak] lub [Kontynuuj].

3

Kliknij [Start] dla opcji [Deinstalator ręczny].

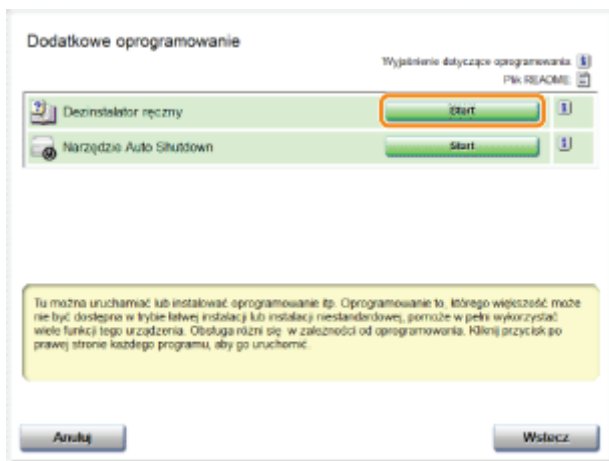

4

Kliknij [Odinstaluj], aby rozpocząć proces dezinstalacji.

Poczekaj chwilę, aż proces dezinstalacji zostanie zakończony. (Dezinstalacja sterownika drukarki może potrwać dosyć długo.)

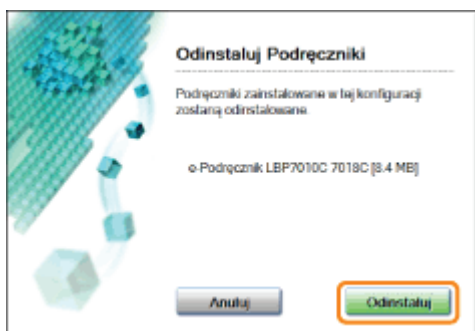

5

Kliknij [Zakończ].



6

Kliknij [Wstecz].

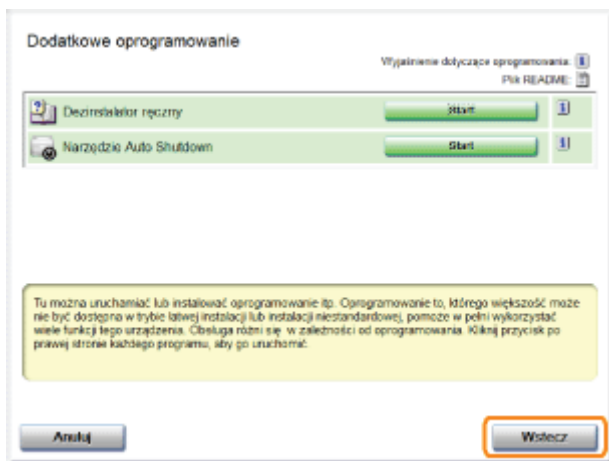

7

Kliknij [Zakończ].

↑ Po wyświetleniu następującego ekranu można wyjąć płytę CD-ROM.



W tej sekcji opisano układ ekranu e-Podręcznika.

W tej sekcji strona wyświetlana zaraz po uruchomieniu e-Podręcznika zwana jest „Strona główna”, a opis podręcznika „Strona tematyczna”.

„Strona zawartości” wyświetla się z zakładki [Spis treści], która jest zlokalizowana w prawym górnym rogu e-Podręcznika, natomiast z każdej strony w oddzielnym oknie wyświetlane jest okno wyszukiwania.

Układ ekranu jest inny dla każdej strony. Aby wyświetlić instrukcje, naciśnij poniższe odsyłacze.

[**➤ Strona główna**](#)

[**➤ Strona tematyczna**](#)

[**➤ Strona zawartości**](#)

[**➤ Metoda wyszukiwania**](#)

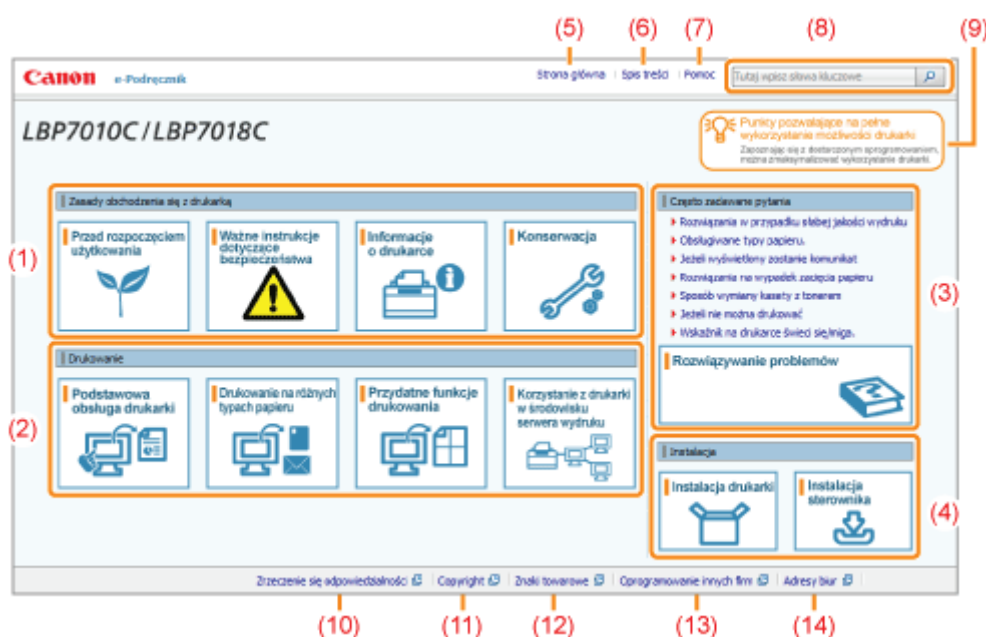

(1) Zasady obchodzenia się z drukarką

W tej sekcji opisano środki ostrożności oraz metody konserwacji mające zastosowanie do obsługi drukarki itd.

(2) Drukowanie

W tej sekcji opisano różne metody drukowania, takie jak drukowanie podstawowe i zaawansowane, które wykorzystują różne funkcje drukowania.

W sekcji tej opisano także sposób ładowania papieru.

(3) Często zadawane pytania

Często zadawane pytania są dostępne.

Szczegółowe informacje na temat rozwiązywania innych problemów znaleźć można w sekcji [Rozwiązywanie problemów].

(4) Instalacja

W tej sekcji opisano sposób instalacji drukarki, sterowników drukarki itd.

(5) [Strona główna]

Wyświetlona zostanie strona główna e-Pracownika.

(6) [Spis treści]

Wyświetlony zostanie spis treści e-Pracownika.

(7) [Pomoc]

Wyświetlony zostanie sposób korzystania z e-Pracownika.

(8) [Tutaj wpisz słowa kluczowe]

Okno dialogowe wyszukiwania wyświetlane jest poprzez wprowadzenie słowa kluczowego i kliknięcie [].

Szczegółowe informacje można znaleźć w sekcji „Metoda wyszukiwania”.

(9) [Punkty pozwalające na pełne wykorzystanie możliwości drukarki]

W tej sekcji opisano zadania programowe i funkcje, w które wyposażono drukarkę w celu zmaksymalizowania wykorzystania możliwości drukarki.

(10) [Zrzeczenie się odpowiedzialności]

Wyświetlane są zastrzeżenia prawne.

(11) [Copyright]

Wyświetlane są informacje o prawach autorskich.

(12) [Znaki towarowe]

Wyświetlane są znaki towarowe.

(13) [Oprogramowanie innych firm]

Wyświetlane są informacje o oprogramowaniu innych firm.

(14) [Adresy biur]



(1) Zawartość w kategorii

Jest to lista zawartości w kategorii. Kliknięcie dowolnej pozycji powoduje wyświetlenie opisu na stronie tematycznej. Kliknięcie [+] otwiera menu, a kliknięcie [-] zamyka menu.

(2) Strona tematyczna

Wyświetlane są opisy każdej pozycji.

(3) Menu [Kategoria]

Inne kategorie można wybrać z listy rozwijanej.

(4) [< >]

Kliknij, aby przejść do poprzedniej lub następnej kategorii.

(5) [Drukuj]

Drukowanie e-Pródcznika.

Podczas drukowania wybierz jedną z poniższych opcji.

[Ta kategoria]	Drukowanie całej zawartości w kategorii.
[Ten temat]	Drukowanie tylko bieżąco wyświetlonej strony tematycznej.

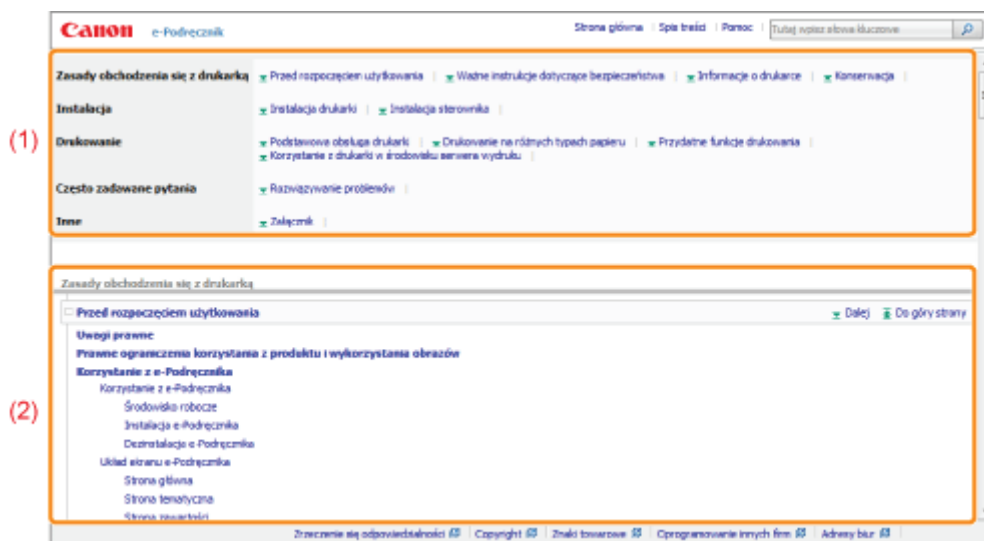

(1) Kategorie

Wyświetla kategorie e-Podręcznika. Kliknij kategorię, aby wyświetlić szczegółową listę kategorii.

(2) Cała zawartość

Wyświetla wszystkie kategorie i sekcje e-Podręcznika. Kliknij element, aby wyświetlić zawartość.

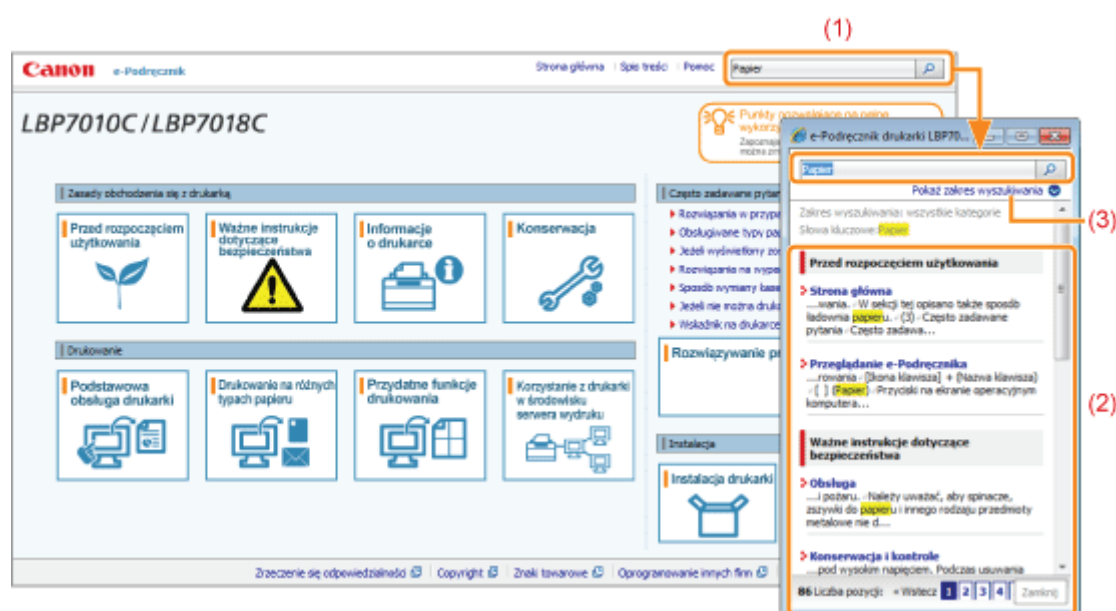

(1) [Tutaj wpisz słowa kluczowe]

Wpisz słowo kluczowe w polu wprowadzania danych, które znajduje się w prawym górnym rogu e-Podręcznika, a następnie kliknij []. Wyświetlone zostanie okno dialogowe wyszukiwania.

Wyszukiwać można również, wpisując słowo kluczowe w wyświetlonym oknie dialogowym.

Ponadto w e-Podręczniku dostępne jest wyszukiwanie z funkcją „I”, które umożliwi poprawę wyników wyszukiwania poprzez wpisanie dwóch lub więcej słów kluczowych. Wpisując słowa kluczowe, wprowadź między nimi odstęp.

- **Przykład:** „Toner Wymiana” (jeżeli chcesz wyświetlić strony, które zawierają słowa „Toner” i „Wymiana”)

(2) Wynik wyszukiwania

Wyświetlane są wyniki wyszukiwania dla słowa kluczowego.

Jeżeli wyświetli się ponad 10 wyników wyszukiwania, pozostałe wyniki można wyświetlić, klikając [<< Wstecz], [Dalej >>] lub numer znajdujący się pod wynikiem.

(3) [Pokaż zakres wyszukiwania]

Jeżeli chcesz określić zakres wyszukiwania, kliknij tutaj, a następnie zaznacz pole wyboru dla kategorii, którą chcesz przeszukać.

Symbole wykorzystywane w e-Podręczniku

Poniżej opisano ostrzeżenia i uwagi wykorzystane w e-Podręczniku, w celu objaśnienia ograniczeń, środków ostrożności i instrukcji, do których należy się stosować dla własnego bezpieczeństwa.

OSTRZEŻENIE

Oznacza ostrzeżenie dotyczące czynności, których niewłaściwe wykonanie może doprowadzić do obrażeń ciała lub śmierci. Aby bezpiecznie korzystać z urządzenia, należy zawsze zwracać uwagę na te ostrzeżenia.

PRZESTROGA

Oznacza przestrożę dotyczącą czynności, których niewłaściwe wykonanie może doprowadzić do obrażeń ciała. Aby bezpiecznie korzystać z urządzenia, należy zawsze zwracać uwagę na te przestrogi.

WAŻNE

Oznacza wymagania lub ograniczenia. Należy zapoznać się z tymi elementami w celu prawidłowego korzystania z urządzenia i uniknięcia uszkodzeń tego urządzenia oraz mienia.

UWAGA

Oznacza wyjaśnienie czynności lub dodatkowe informacje dotyczące procedury. Zdecydowanie zaleca się zapoznanie się z tymi elementami.



Wskazuje operację, której nie wolno przeprowadzać. Należy uważnie zapoznać się z tymi pozycjami, aby na pewno nie wykonać opisanych w nich operacji.

Klawisze i przyciski używane w tym podręczniku

Poniżej podano przykłady przedstawienia klawiszy panelu sterowania oraz przycisków pojawiające się na ekranie w e-Podręczniku.

Typ	Przedstawienie w e-Podręczniku	Przykład
Klawisze panelu sterowania	[Ikona klawisza] + (Nazwa klawisza)	[] (Papier)
Przyciski na ekranie operacyjnym komputera itd.	[Nazwa przycisku itd.]	[OK]

Zrzuty ekranowe wykorzystywane w e-Podręczniku

Zawartość zrzutów ekranowych wykorzystywanych w e-Podręczniku przedstawia ustawienia domyślne.

Zawartość zrzutów ekranowych może się częściowo różnić w zależności od konfiguracji systemu.

† Funkcje sterownika drukarki mogą ulec zmianie w wyniku aktualizacji.

Ilustracje wykorzystywane w e-Podręczniku

Choć kabel zasilający pokazany w niniejszym podręczniku jest taki sam, jak ten na poniższej ilustracji, kształt wtyczki kabla zasilającego może różnić się w zależności od państwa lub regionu.

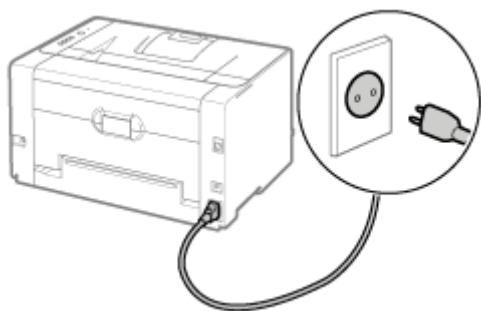

Skróty używane w e-Podręczniku

Skróty systemów operacyjnych

W e-Podręczniku systemy operacyjne oznaczone są następującymi skrótami.

System operacyjny Microsoft Windows 2000	Windows 2000
System operacyjny Microsoft Windows XP	Windows XP
System operacyjny Microsoft Windows Vista	Windows Vista
System operacyjny Microsoft Windows 7	Windows 7
System operacyjny Microsoft Windows Server 2003	Windows Server 2003
System operacyjny Microsoft Windows Server 2008	Windows Server 2008
System operacyjny Microsoft Windows	Windows

Zrzeczenie się odpowiedzialności

028L-00H

- Informacje zawarte w niniejszym podręczniku mogą ulec zmianie bez wcześniejszego powiadomienia.
 - FIRMA CANON INC. NIE UDZIELA ŻADNYCH GWARANCJI, WYRAŻNYCH ANI DOMNIEMANYCH, W STOSUNKU DO NINIEJSZEGO MATERIAŁU, Z WYJĄTKIEM UMIESZCZONYCH W NINIEJSZYM DOKUMENCIE, WŁĄCZAJĄC W TO RÓWNIEŻ GWARANCJE PRZYDATNOŚCI HANDLOWEJ, PRZYDATNOŚCI DO KONKRETNIEGO CELU LUB ZABEZPIECZAJĄCE PRZED NARUSZENIEM PRAW PATENTOWYCH. FIRMA CANON INC. NIE PONOSI ŻADNEJ ODPOWIEDZIALNOŚCI ZA BEZPOŚREDNIE, PRZYPADKOWE LUB WYNIKŁE USZKODZENIA WSZELKIEGO RODZAJU ANI UTRATĘ ZYSKÓW LUB WYDATKI WYNIKAJĄCE Z UŻYTKOWANIA NINIEJSZYCH MATERIAŁÓW.
-

- Copyright Canon Inc. 2012 Wszelkie prawa zastrzeżone.
 - Żadna część niniejszej publikacji nie może być powielana ani rozpowszechniana w żadnej postaci ani formie: elektronicznej lub mechanicznej; nie może być kserowana, nagrywana ani rozpowszechniana za pośrednictwem systemu przechowywania lub odzyskiwania informacji bez uprzedniego pisemnego zezwolenia firmy Canon Inc.
-

- Canon, logo Canon, LBP i PageComposer są znakami towarowymi firmy Canon Inc.
 - Adobe, Adobe Acrobat oraz Adobe Reader są znakami towarowymi firmy Adobe Systems Incorporated.
 - Microsoft, Windows, Windows Vista, Windows Server i Internet Explorer są zastrzeżonymi znakami towarowymi lub znakami towarowymi firmy Microsoft Corporation w Stanach Zjednoczonych i/lub innych krajach.
 - Pozostałe wymienione w niniejszym dokumencie nazwy produktów i firm mogą stanowić znaki towarowe odpowiednich właścicieli.
-

Ten produkt zawiera moduły oprogramowania innych firm. Użytkowanie i dystrybucja tych modułów oprogramowania, w tym aktualizacji tych modułów oprogramowania (zwanymi dalej „OPROGRAMOWANIEM”) podlegają warunkom od (1) do (9) przedstawionym poniżej.

- (1) Użytkownik niniejszym zobowiązuje się przestrzegać wszelkich mających zastosowanie praw kontroli eksportu, ograniczeń oraz przepisów obowiązujących w krajach zaangażowanych w dostawę, transfer lub eksport tego produktu wraz z OPROGRAMOWANIEM do jakiegokolwiek kraju.
- (2) Posiadacze praw do OPROGRAMOWANIA pod każdym względem zachowują tytuł prawny, prawo własności i prawo własności intelektualnej do OPROGRAMOWANIA. O ile w niniejszym dokumencie wyraźnie nie określono inaczej, żadne licencje ani prawa, wyrażone lub dorozumiane, nie są przenoszone ani przyznawane użytkownikowi przez posiadaczy praw do OPROGRAMOWANIA w odniesieniu do własności intelektualnej posiadaczy praw do OPROGRAMOWANIA.
- (3) Użytkownik może korzystać z OPROGRAMOWANIA wyłącznie w ramach użytkowania produktu Canon, który nabył (zwanego dalej „PRODUKTEM”).
- (4) Użytkownik nie może cedować, podnajmować, zbywać, rozprowadzać, ani przekazywać OPROGRAMOWANIA żadnej stronie trzeciej bez uzyskania uprzednio pisemnej zgody posiadaczy praw do OPROGRAMOWANIA.
- (5) Z zachowaniem powyższych zastrzeżeń, użytkownik może przekazać OPROGRAMOWANIE wyłącznie wtedy, gdy (a) sceduje wszelkie swoje prawa do PRODUKTU oraz wszelkie prawa i obowiązki w ramach wspomnianych warunków cesjonariuszowi oraz gdy (b) taki cesjonariusz wyrazi zgodę na związanie wszystkimi warunkami.
- (6) Użytkownik nie może dekompilować, stosować inżynierii wstecznej, dezasemblować ani w żaden inny sposób sprowadzać OPROGRAMOWANIA do postaci możliwej do odczytania przez siebie lub jakikolwiek inny podmiot.
- (7) Użytkownik nie może modyfikować ani dostosowywać, tłumaczyć, wynajmować, dzierżawić, ani wypożyczać OPROGRAMOWANIA, ani tworzyć na jego podstawie programów naśladowczych.
- (8) Użytkownik nie jest upoważniony do usuwania ani wykonywania odrębnych kopii OPROGRAMOWANIA z PRODUKTU.
- (9) Użytkownik nie posiada licencji na część OPROGRAMOWANIA dającą się odczytać przez niego lub jakikolwiek inny podmiot (kod źródłowy).

Ważne instrukcje dotyczące bezpieczeństwa

028L-00R

Przed rozpoczęciem pracy z drukarką należy dokładnie zapoznać się z częścią „Ważne instrukcje dotyczące bezpieczeństwa”.

Niniejsze instrukcje mają zapobiec obrażeniom ciała u użytkowników lub innych osób oraz uszkodzeniom sprzętu, dlatego należy zawsze się do nich stosować.

Nie należy również wykonywać czynności, które nie zostały opisane w podręczniku, ponieważ może to spowodować nieprzewidziane wypadki lub obrażenia ciała. Niewłaściwa obsługa lub wykorzystanie tego urządzenia może spowodować obrażenia ciała i/lub uszkodzenia wymagające skomplikowanych napraw, które mogą nie podlegać ograniczonej gwarancji.

➤ Instalacja

➤ Zasilanie

➤ Obsługa

➤ Konserwacja i kontrole

➤ Materiały eksploatacyjne

OSTRZEŻENIE

- Drukarki nie należy instalować w pobliżu alkoholu, rozcieńczalników do farb lub innych substancji łatwopalnych. Kontakt substancji łatwopalnych z częściami elektrycznymi wewnątrz drukarki może spowodować pożar lub porażenie prądem.
- Na drukarce nie należy umieszczać wymienionych poniżej przedmiotów.
 - Naszyjniki i inne przedmioty metalowe
 - Filiżanki, wazon, doniczki i inne naczynia napełnione wodą lub płynami

Kontakt tych przedmiotów z elementami pod wysokim napięciem wewnątrz drukarki może spowodować pożar lub porażenie prądem.

Jeśli którykolwiek z wymienionych przedmiotów/substancji dostanie się do wnętrza drukarki, należy natychmiast wyłączyć drukarkę (1) i odłączyć kable interfejsu, jeśli są one podłączone (2). Następnie należy wyjąć wtyczkę przewodu zasilania z gniazdka zasilania prądu przemiennego (3) i skontaktować się z lokalnym autoryzowanym przedstawicielem firmy Canon.

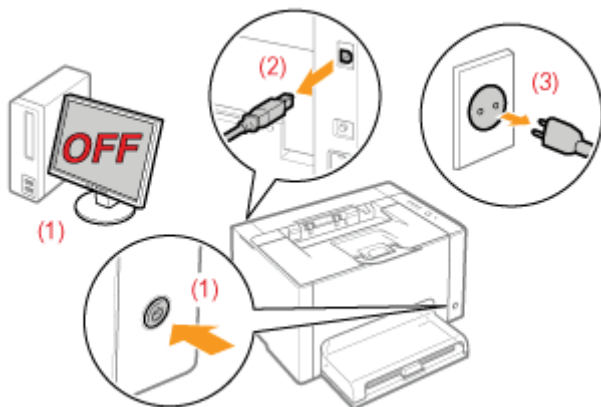

PRZESTROGA

- Nie należy instalować drukarki w niestabilnych miejscach, takich jak chwiejne platformy lub pochylone powierzchnie lub w miejscach narażonych na działanie nadmiernych drgań, gdyż może to spowodować upadek lub przewrócenie się drukarki i w efekcie obrażenia ciała.
- Szczeliny wentylacyjne zapewniają właściwą wentylację wnętrza drukarki. Nie należy umieszczać drukarki na miękkiej powierzchni, takiej jak łóżko, kanapa czy dywan. Blokowanie szczelin wentylacyjnych może spowodować przegrzanie drukarki i pożar.
- Nie należy instalować drukarki w poniższych lokalizacjach ze względu na ryzyko wywołania pożaru lub porażenia prądem.
 - Miejsce wilgotne lub zapyłone
 - Miejsce narażone na działanie dymu lub pary, na przykład w pobliżu kuchenki lub nawilżacza powietrza
 - Miejsce narażone na opady deszczu lub śniegu
 - Miejsce w pobliżu kranu lub wody
 - Miejsce narażone na bezpośrednie działanie promieni słonecznych
 - Miejsce narażone na wysokie temperatury
 - Miejsce w pobliżu otwartego ognia
- W czasie instalowania drukarki należy delikatnie postawić urządzenie w przeznaczonym dla niego miejscu tak, aby nie przycisnąć dłoni między drukarką a podłożem lub między drukarką a innym wyposażeniem, ponieważ może to spowodować obrażenia ciała.
- Przy podłączaniu kabla interfejsu, należy przestrzegać zaleceń podanych w e-Podręczniku. Jeśli nie zostanie on prawidłowo podłączony, może spowodować awarię lub porażenie prądem elektrycznym.
- Przy przenoszeniu drukarki należy postępować zgodnie z instrukcjami z e-Podręcznika na temat prawidłowego trzymania urządzenia. Nieprzestrzeganie tych instrukcji może doprowadzić do upuszczenia drukarki i w efekcie obrażenia ciała.

 „Przenoszenie drukarki”

OSTRZEŻENIE

- Przewód zasilania nie może zostać uszkodzony oraz nie można w nim wprowadzać modyfikacji. Nie należy także umieszczać ciężkich przedmiotów na przewodzie zasilania, ciągnąć za niego ani przesadnie go wyginać, ponieważ może to doprowadzić do uszkodzeń elektrycznych, które z kolei mogą wywołać pożar lub porażenie prądem elektrycznym.
- Należy trzymać przewód zasilania z dala od wszelkich źródeł ciepła. W razie niestosowania się do wymienionych zaleceń, izolacja może się stopić, co z kolei może wywołać pożar lub porażenie prądem.
- Kabel zasilający nie może być napięty, ponieważ może to skutkować nieścisłym podłączeniem oraz spowodować przegrzanie, a w konsekwencji pożar.
- Kabel zasilający może zostać uszkodzony w wyniku nadeptania na niego, mocowania za pomocą zszywek lub położenia na nim ciężkich przedmiotów. Korzystanie z uszkodzonego kabla zasilającego może spowodować wypadek, np. pożar lub porażenie prądem elektrycznym.
- Nie należy podłączać ani odłączać wtyczki przewodu zasilania mokrymi rękami ze względu na ryzyko porażenia prądem.
- Nie należy podłączać przewodu zasilania do listwy zasilającej z wieloma gniazdami, ponieważ może to spowodować pożar lub porażenie prądem elektrycznym.
- Nie należy zwijać ani zawiązywać przewodu zasilania, ponieważ może to spowodować pożar lub porażenie prądem elektrycznym.
- Włóż całkowicie wtyczkę przewodu zasilania do gniazdka zasilania prądu przemiennego. W przeciwnym razie może dojść do pożaru lub porażenia prądem elektrycznym.
- Nadmierny nacisk położony na część przyłączeniową kabla zasilającego może spowodować uszkodzenie kabla lub rozłączenie przewodów wewnątrz urządzenia. W konsekwencji może to spowodować pożar. Należy unikać następujących sytuacji:
 - Częste podłączanie i odłączanie kabla zasilającego.
 - Potykanie się o przewód zasilający.
 - Zaginanie kabla zasilającego w części przyłączeniowej oraz przykładanie ciągłego nacisku na gniazdo zasilające lub część przyłączeniową.
 - Potrząsanie złączem zasilania.
- Nie należy stosować innych przewodów zasilania niż te dostarczone z urządzeniem, ponieważ może to spowodować pożar lub porażenie prądem elektrycznym.
- Generalnie nie stosować przedłużaczy. Zastosowanie przedłużacza może spowodować pożar lub porażenie prądem.

PRZESTROGA

- Nie należy stosować źródeł zasilania o innym napięciu elektrycznym niż wymienione w niniejszej instrukcji, ponieważ może to spowodować pożar lub porażenie prądem elektrycznym.
- Przy odłączaniu kabla zasilającego należy zawsze chwytać za wtyczkę. Nie można ciągnąć za przewód zasilania, ponieważ może to spowodować odsłonięcie części pod napięciem lub uszkodzić izolację przewodu, co może spowodować zwarcie, a w rezultacie pożar lub porażenie prądem elektrycznym.
- W pobliżu wtyczki należy zostawić wystarczającą ilość wolnego miejsca, aby można było łatwo ją wyciągnąć. Ustawianie różnych przedmiotów przy wtyczce przewodu zasilania może uniemożliwić odłączenie jej w razie nagłego wypadku.

⚠ OSTRZEŻENIE

- Drukarki nie wolno demontować ani modyfikować. Wewnątrz drukarki znajdują się części o wysokiej temperaturze i pod wysokim napięciem, które mogą spowodować pożar lub porażenie prądem elektrycznym.
- Sprzęt elektryczny może być niebezpieczny, jeśli jest niewłaściwie używany. Nie należy pozwalać dzieciom dotykać przewodu zasilającego, kabli, wewnętrznego wyposażenia i części elektrycznych.
- Jeśli drukarka wydaje dziwny dźwięk lub jeśli zaczyna się z niej wydobywać dym, dziwny zapach lub promieniować ciepło, należy natychmiast wyłączyć zasilanie (OFF) i odłączyć kable interfejsu, jeśli są one podłączone. Następnie należy odłączyć wtyczkę przewodu zasilania z gniazdka zasilania prądu przemiennego i skontaktować się z lokalnym autoryzowanym przedstawicielem firmy Canon. Dalsze używanie drukarki może spowodować pożar lub porażenie prądem elektrycznym.
- W pobliżu drukarki nie wolno używać łatwopalnych aerozoli. Kontakt substancji łatwopalnych z częściami elektrycznymi wewnątrz drukarki może spowodować pożar lub porażenie prądem.
- Należy zawsze wyłączać zasilanie i odłączać kabel zasilający oraz kable interfejsu przed przenoszeniem drukarki. W razie niestosowania się do tych zaleceń, kable i przewody mogą ulec uszkodzeniu, co z kolei może wywołać pożar lub porażenie prądem elektrycznym.
- Należy upewnić się, że po przeniesieniu drukarki wtyczka zasilania i złącze zasilania zostały prawidłowo podłączone. W przeciwnym razie może dojść do przegrzania i pożaru.
- Należy uważać, aby spinacze, zszywki do papieru i innego rodzaju przedmioty metalowe nie dostały się do wnętrza drukarki. Należy także uważać, aby woda, płyny i substancje łatwopalne (alkohol, benzen, rozcieńczalnik do farby itp.) nie dostały się do wnętrza drukarki. Kontakt tych przedmiotów z elementami pod wysokim napięciem wewnątrz drukarki może spowodować pożar lub porażenie prądem. Jeśli którykolwiek z wymienionych przedmiotów/substancji dostanie się do wnętrza drukarki, należy natychmiast wyłączyć drukarkę i odłączyć kable interfejsu, jeśli są one podłączone. Następnie należy odłączyć wtyczkę przewodu zasilania z gniazdka zasilania prądu przemiennego i skontaktować się z lokalnym autoryzowanym przedstawicielem firmy Canon.
- Przy podłączaniu i odłączaniu kabla USB, gdy wtyczka przewodu zasilania jest wetknięta w gniazdko zasilania prądu przemiennego, nie należy dotykać metalowych części złącza, ponieważ może to doprowadzić do porażenia prądem elektrycznym.

⚠ PRZESTROGA

- Nie należy umieszczać ciężkich przedmiotów na drukarce. Taki przedmiot lub drukarka mogą upaść, co może doprowadzić do obrażeń ciała.
- Należy wyłączać zasilanie, gdy drukarka nie będzie używana przez dłuższy czas, na przykład na noc. Należy wyłączać drukarkę i odłączać kabel zasilający, jeśli drukarka nie będzie używana przez bardzo długi czas, na przykład przez kilka dni.
- Otwieranie i zamykanie pokryw należy wykonywać delikatnie i ostrożnie. Należy uważać, aby nie uszkodzić sobie palców.
- Nie należy zbliżać dłoni ani odzieży do rolki w obszarze wyprowadzania. Nawet jeśli drukarka w danym momencie nie drukuje, rolka może nagle się obrócić i wciągnąć dłonie lub ubranie powodując obrażenia.
- Slot wyjściowy jest nagrany podczas i bezpośrednio po drukowaniu. Nie należy dotykać obszaru wokół slotu wyjściowego, ponieważ może to spowodować poparzenia.

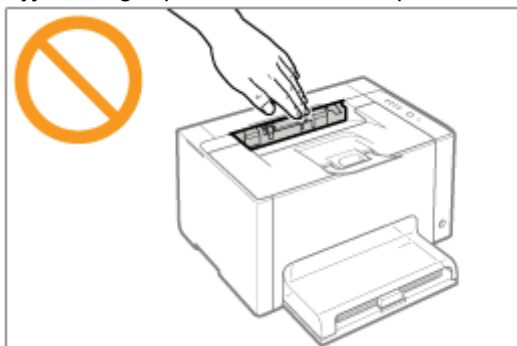

- Zaraz po wyjściu z drukarki papier użyty do drukowania może być nagrany. Należy zachować ostrożność przy wyjmowaniu papieru i układaniu go, zwłaszcza po drukowaniu ciągłym. Niestosowanie się do tych zaleceń może spowodować poparzenia.

- Światło lasera znajdujące się wewnątrz drukarki może mieć szkodliwe oddziaływanie na ludzki organizm. Wiązka laserowa jest zamknięta pokrywą w skanerze laserowym, nie ma więc niebezpieczeństwa wydostania się jej w trakcie normalnej pracy drukarki. Należy zapoznać się z poniższymi uwagami i instrukcjami bezpieczeństwa.
 - Nie należy otwierać pokryw innych niż wskazane w niniejszym podręczniku.
 - Nie usuwać naklejek ostrzegawczych znajdujących się na pokrywie skanera laserowego.

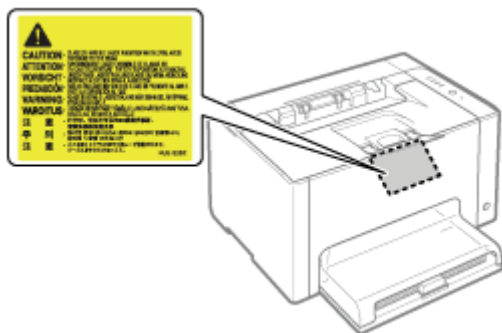

- W razie wydostania się wiązki laserowej i kontaktu z oczami może dojść do uszkodzenia wzroku.

OSTRZEŻENIE

- Podczas czyszczenia drukarki należy wyłączyć zasilanie drukarki i komputera, odłączyć kable interfejsu oraz wyciągnąć wtyczkę zasilania. W przeciwnym razie może dojść do pożaru lub porażenia prądem elektrycznym.
- Należy regularnie wyjmować wtyczkę przewodu zasilania z gniazdka sieciowego i czyścić obszar wokół podstawy metalowych bolców wtyczki oraz gniazdo sieciowe za pomocą suchej ściereczki w celu usunięcia kurzu i brudu. W wilgotnym, zapyłonym lub zadymionym miejscu, wokół wtyczki przewodu zasilania może nagromadzić się kurz, który następnie stanie się wilgotny, co może spowodować zwarcie i w efekcie pożar.
- Do czyszczenia należy używać mocno wyciśniętej szmatki zwilżonej wodą lub rozcieńczonym wodą delikatnym detergentem. Nie należy używać alkoholu, benzenu, rozcieńczalników do farb ani innych łatwopalnych substancji. Kontakt substancji łatwopalnych z częściami elektrycznymi wewnątrz drukarki może spowodować pożar lub porażenie prądem.
- Niektóre miejsca wewnątrz drukarki są pod wysokim napięciem. Podczas usuwania zaciętego papieru oraz podczas sprawdzania wnętrza drukarki należy uważać, aby nie dotknąć wnętrza drukarki naszyjnikami, bransoletką ani innym metalowym przedmiotem, gdyż może to spowodować oparzenia lub porażenie prądem.
- Zużytych kaset z tonerem ani kaset bębnowych nie wolno wrzucać do otwartego ognia. Toner pozostały w kasetach lub kasetach bębnowych może się zapalić powodując poparzenia lub pożar.
- W razie przypadkowego rozlania lub rozrzucenia toneru należy uważnie zebrać jego cząstki, lub zetrzeć je miękką, wilgotną szmatką w sposób, który zapobiega ich wdychaniu. Nie wolno zbierać toneru odkurzaczem, który nie ma zabezpieczenia przed eksplozją pyłu. Może to spowodować usterkę odkurzacza lub eksplozję pyłu z powodu wyładowania statycznego.
- Należy upewnić się, że po oczyszczeniu drukarki wtyczka zasilania i złącze zasilania zostały prawidłowo podłączone. W przeciwnym razie może dojść do przegrzania i pożaru.
- Należy regularnie kontrolować kabel zasilający i wtyczkę. W następujących warunkach może dojść do pożaru, zatem należy skontaktować się z lokalnym, autoryzowanym przedstawicielem firmy Canon lub zadzwonić na infolinię firmy Canon.
 - Na wtyczce zasilania znajdują się ślady przepalenia.
 - Blaszka na wtyczce zasilania jest odkształcona lub złamana.
 - Zasilanie zostało wyłączone lub włączone podczas zginania kabla zasilającego.
 - Izolacja kabla zasilającego jest uszkodzona, pęknięta lub przebita.
 - Część kabla zasilającego nagrzewa się.
- Należy regularnie upewniać się, że kabel zasilający i wtyczka nie są narażone na następujące warunki. W przeciwnym razie może dojść do pożaru lub porażenia prądem elektrycznym.
 - Złącze zasilające jest poluzowane.
 - Na kabel zasilający oddziałuje nacisk wywołany ciężkim przedmiotem lub wskutek przymocowania go za pomocą zszywek.
 - Wtyczka zasilająca jest poluzowana.
 - Kabel zasilający jest zwinięty w kłębek.
 - Część kabla zasilającego została ułożona w przejściu.
 - Kabel zasilający został ułożony przed urządzeniem grzewczym.

PRZESTROGA

- Nie należy samemu przeprowadzać kontroli drukarki, za wyjątkiem czynności opisanych w niniejszym podręczniku. Wewnątrz drukarki nie ma części nadających się do samodzielnej naprawy przez użytkownika. Dostosuj tylko te elementy sterowania, które są opatrzone instrukcjami obsługi. Niewłaściwe dostosowanie może prowadzić do obrażeń ciała i/lub uszkodzeń wymagających skomplikowanych napraw, które mogą nie podlegać ograniczonej gwarancji.

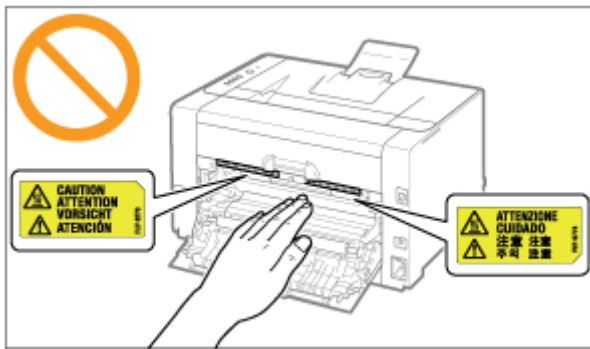

- Zespół utrwalający i jego otoczenie wewnątrz drukarki nagrzewają się podczas drukowania. Podczas usuwania zaciętego papieru oraz podczas sprawdzania wnętrza drukarki nie należy dotykać zespołu utrwalającego i jego otoczenia, gdyż może to spowodować oparzenia.
- Podczas usuwania zaciętego papieru oraz podczas sprawdzania wnętrza urządzenia nie należy wystawiać się na ciepło emitowane z zespołu utrwalającego i jego otoczenia przez dłuższy okres. W przeciwnym razie może dojść do niskotemperaturowego poparzenia, pomimo braku bezpośredniej styczności z zespołem utrwalającym i jego otoczeniem.
- Jeżeli doszło do zacięcia papieru, należy usunąć zacięty papier w taki sposób, aby wewnątrz drukarki nie pozostał żaden jego fragment, zgodnie z wyświetlonym komunikatem. Nie wkładać rąk na siłę do części innych niż te wskazane na ekranie. Niestosowanie się do tych zaleceń może spowodować poparzenia lub obrażenia ciała.
- Podczas wyjmowania zaciętego papieru lub wymieniania kaset z tonerem lub kasety bębnowej należy uważać, aby nie pobrudzić rąk ani ubrania tonerem. W razie pobrudzenia sobie rąk lub ubrania tonerem, należy natychmiast umyć je w zimnej wodzie. Splukiwanie ciepłą wodą spowoduje utwalenie tonera i uniemożliwi usunięcie plam.
- Podczas usuwania zaciętego papieru należy uważać, aby nie dopuścić do rozsypania tonera na papier. Toner może dostać się do oczu lub ust. Jeśli toner dostanie się do oczu lub ust, należy je natychmiast przemyć zimną wodą i skonsultować się z lekarzem.
- Podczas ładowania lub usuwania zaciętego papieru należy uważać, aby nie skaleczyć dłoni o krawędzie papieru.
- Podczas wyjmowania kaset z tonerem lub kasety bębnowej należy zachować ostrożność, aby nie rozsypać tonera i nie dopuścić do dostania się tonera do oczu lub ust. Jeśli toner dostanie się do oczu lub ust, należy je natychmiast przemyć zimną wodą i skonsultować się z lekarzem.
- Nie należy próbować rozmontowywać kaset z tonerem lub kasety bębnowej. Toner może się rozsypać i dostać się do oczu lub ust. Jeśli toner dostanie się do oczu lub ust, należy je natychmiast przemyć zimną wodą i skonsultować się z lekarzem.
- W razie wysypania się tonera z kasety lub kasety bębnowej należy zachować ostrożność, by nie wdychać tonera, ani nie doprowadzić do bezpośredniego kontaktu ze skórą. Jeśli dojdzie do kontaktu tonera ze skórą, należy go zmyć używając mydła. W razie podrażnienia skóry lub wdychania tonera należy natychmiast skonsultować się z lekarzem.

OSTRZEŻENIE

- Zużytych kaset z tonerem nie wolno wrzucać do otwartego ognia. Toner może się zapalić powodując poparzenia lub pożar.
- Nie należy przechowywać kaset z tonerem ani papieru w miejscach narażonych na działanie otwartego ognia. Może to spowodować zapalenie się tonera lub papieru, a w efekcie oparzenia lub pożar.
- Aby zapobiec rozsypywaniu się tonera, przy wyrzucaniu kaset z tonerem lub kaset bębnowych należy umieścić je w torbie, a następnie zutylizować zgodnie z lokalnymi przepisami.
- W razie przypadkowego rozlania lub rozrzużenia tonera należy uważnie zebrać jego cząstki, lub zetrzeć je miękką, wilgotną szmatką w sposób, który zapobiega ich wdychaniu.
Nie wolno zbierać tonera odkurzaczem, który nie ma zabezpieczenia przed eksplozją pyłu. Może to spowodować usterkę odkurzacza lub eksplozję pyłu z powodu wyładowania statycznego.

PRZESTROGA

- Kasety z tonerem i inne materiały eksploatacyjne należy przechowywać poza zasięgiem małych dzieci. W przypadku połknięcia należy natychmiast skonsultować się z lekarzem.
- Nie należy próbować rozmontowywać kaset z tonerem lub kasety bębnowej. Toner może się rozsypać i dostać się do oczu lub ust. Jeśli toner dostanie się do oczu lub ust, należy je natychmiast przemyć zimną wodą i skonsultować się z lekarzem.
- W razie wysypania się tonera z kasety lub kasety bębnowej należy zachować ostrożność, by nie wdychać tonera, ani nie doprowadzić do bezpośredniego kontaktu ze skórą. Jeśli dojdzie do kontaktu tonera ze skórą, należy go zmyć używając mydła. W razie podrażnienia skóry lub wdychania tonera należy natychmiast skonsultować się z lekarzem.
- Wyciąganie taśmy uszczelniającej siłą lub zatrzymanie wyciągania w połowie drogi może spowodować rozsypywanie tonera. Jeśli toner dostanie się do oczu lub ust, należy je natychmiast przemyć zimną wodą i niezwłocznie skonsultować się z lekarzem.

[**↳ Dane techniczne drukarki**](#)

[**↳ Wymagania systemowe dla drukowania**](#)

[**↳ Nazwy i wymiary poszczególnych części**](#)

[**↳ Panel sterowania**](#)

[**↳ Okno stanu drukarki**](#)

[**↳ Tryb oszczędzania energii**](#)

[**↳ Uwagi dotyczące obchodzenia się z drukarką**](#)

[**↳ Materiały eksploatacyjne**](#)

Specyfikacja sprzętowa

Typ	Podręczna drukarka biurowa
Metoda drukowania	Metoda elektrofotograficzna (utrwalanie na żądanie)
Prędkość drukowania (Zwykły papier (od 60 do 100 g/m ²), przy ciągłym druku na papierze o formacie A4)	<ul style="list-style-type: none"> • Drukowanie w czerni i bieli: 16 stron/min • Drukowanie w kolorze: 4 strony/min <p>† Prędkość drukowania może się zmniejszyć w zależności od ustawień rozmiaru, typu, orientacji papieru i liczby kopii.</p>
Czas nagrzewania (Czas od włączenia zasilania do gotowości do drukowania)	66 sekund lub mniej <p>† Może się różnić zależnie od warunków użytkowania, takich jak środowisko, w jakim drukarka została zainstalowana.</p>
Czas powrotu (Czas od trybu uśpienia do gotowości do drukowania)	Ok. 10 arkuszy
Czas pierwszego drukowania (Podczas drukowania na papierze formatu A4)	<ul style="list-style-type: none"> • Drukowanie w czerni i bieli: 13,6 sekund • Drukowanie w kolorze: 24,7 sekund <p>† Może się różnić w zależności od warunków drukowania.</p>
Format papieru	<ul style="list-style-type: none"> • Formaty standardowe: A4, B5, A5, Legal, Letter, Executive, Statement, Koperta Monarch, Koperta nr 10 (COM10), Koperta DL, Koperta C5, Koperta B5, Foolscap, Karta indeksu i 16K • Niestandardowe formaty papieru: szerokość od 76,2 do 215,9 mm, długość od 127,0 do 355,6 mm
Ilość papieru (Zasobnik uniwersalny)	Okolo 150 arkuszy
Wyprowadzanie papieru	Stroną zadrukowaną do dołu
Pojemność wyjściowa (Zasobnik wyjściowy)	Okolo 50 arkuszy
Hałas (Deklarowana emisja hałasu zgodnie z normą ISO 9296)	<ul style="list-style-type: none"> • LwAd (deklarowany A-ważony poziom mocy akustycznej (1 B = 10 dB)) <ul style="list-style-type: none"> – W trybie wstrzymania: Niesłyszalna – Podczas pracy (Czarno-biały): 6,4 B lub mniej – Podczas pracy (Kolor): 6,2 B lub mniej • LpAm (deklarowany A-ważony poziom ciśnienia akustycznego (pozycja osoby przechodzącej)) <ul style="list-style-type: none"> – W trybie wstrzymania: Niesłyszalna –

	<ul style="list-style-type: none"> - Podczas pracy (Czarno-biały): 50 dB - Podczas pracy (Kolor): 48 dB
Środowisko robocze (Tylko drukarka)	<p>Środowisko robocze</p> <ul style="list-style-type: none"> - Zakres temperatur: od 10 do 30°C (od 50 do 86°F) - Zakres wilgotności: od 20 do 80% RH (bez kondensacji)
Interfejs hosta	<p>Interfejs USB</p> <ul style="list-style-type: none"> - Hi-Speed USB/USB
Interfejs użytkownika	<ul style="list-style-type: none"> • Sześć wskaźników LED • Jeden przycisk do obsługi
Zasilanie	od 220 do 240 V (±10%), 50/60 Hz (±2 Hz)
Pobór mocy (w temp. 20°C (68°F))	<ul style="list-style-type: none"> • Maksymalny: 868 W lub mniej • Podczas pracy (Czarno-biały): ok. 230 W • Podczas pracy (Kolor): ok. 145 W • W trybie wstrzymania: ok. 7 W • W trybie uśpienia: ok. 1,1 W <p>† Nawet jeśli drukarka jest wyłączona, pobierana jest niewielka moc (jeśli wtyczka przewodu zasilania jest włożona do gniazda sieciowego). Aby całkowicie przerwać pobór energii, odłącz wtyczkę kabla zasilającego z gniazda zasilania AC.</p>
Materiały eksploatacyjne	<ul style="list-style-type: none"> • Kasety z tonerem <ul style="list-style-type: none"> - Canon Toner Cartridge 729 Black (Czarny) - Canon Toner Cartridge 729 Yellow (Żółty) - Canon Toner Cartridge 729 Magenta (Purpurowy) - Canon Toner Cartridge 729 Cyan (Niebieskozielony) • Kasetę bębnową <ul style="list-style-type: none"> - Canon Drum Cartridge 029 <p>† Szczegółowe informacje na temat wydajności można znaleźć w części „Czas wymiany” w „Materiały eksploatacyjne”.</p>
Waga	<ul style="list-style-type: none"> • Drukarka i dołączone akcesoria <ul style="list-style-type: none"> - Drukarka (bez kaset z tonerem i kasety bębnowej): ok. 10,7 kg - Kasetę z tonerem (każda): ok. 0,3 kg - Kasetę bębnową: ok. 0,4 kg • Materiały eksploatacyjne <ul style="list-style-type: none"> - Kasetę z tonerem (każda) (oryginalna kasetę Canon): ok. 0,3 kg - Kasetę bębnową (oryginalna kasetę Canon): ok. 0,4 kg

Specyfikacja oprogramowania

Oprogramowanie do drukowania	Oprogramowanie CAPT (Canon Advanced Printing Technology)
Obszar wydruku	<p>Dane mogą być drukowane z marginesem wynoszącym 5,0 mm. (10 mm w przypadku kopert)</p> <p>† Szczegółowe informacje można znaleźć w sekcji „Obszar wydruku”.</p>

Wymagania systemowe dla drukowania

028L-012

Sterownik drukarki jest niezbędnym oprogramowaniem, umożliwiającym korzystanie z tej drukarki.

Aby używać sterownika drukarki wymagane jest następujące środowisko systemowe.

System operacyjny

- Windows 2000 Server lub Professional
- Windows XP Professional lub Home Edition
- Windows XP Professional x64 Edition
- Windows Vista (wersja 32-bitowa lub 64-bitowa)
- Windows 7 (wersja 32-bitowa lub 64-bitowa)
- Windows Server 2003
- Windows Server 2003 x64 Editions
- Windows Server 2008 (wersja 32-bitowa lub 64-bitowa)

† W zależności od języka sterownik drukarki dla 64-bitowego systemu operacyjnego może nie być zamieszczony na dołączonym do drukarki dysku CD-ROM.

Jeśli zachodzi taka potrzeba, należy pobrać sterownik ze strony internetowej firmy Canon (<http://www.canon.com/>).

† Szczegółowe informacje na temat najnowszego statusu obsługiwanych systemów operacyjnych oraz dodatku Service Pack można znaleźć na stronie internetowej firmy Canon (<http://www.canon.com/>).

Wymagania systemowe (minimalne)

	Windows 2000, XP i Server 2003	Windows Vista, 7 i Server 2008
Procesor (CPU)	300 MHz lub szybszy	Procesor i pamięć RAM zgodne z zalecanymi wymaganiami systemowymi dla systemu Windows Vista, 7 lub Server 2008
Dostępna pamięć (RAM)	128 MB lub więcej	
Wolna przestrzeń na dysku twardym	Wolne miejsce na dysku pokazane w oknie instalacyjnym sterownika drukarki	

Zalecane wymagania systemowe

	Windows 2000, XP i Server 2003	Windows Vista, 7 i Server 2008
Procesor (CPU)	1,2 GHz lub szybszy	Procesor i pamięć RAM zgodne z zalecanymi wymaganiami systemowymi dla systemu Windows Vista, 7 lub Server 2008
Dostępna pamięć (RAM)	256 MB lub więcej	

Interfejs

Hi-Speed USB/USB

UWAGA

Informacje na temat dostępnej pamięci

Rzeczywista ilość dostępnej pamięci zależy od konfiguracji systemu w komputerze oraz użytkowanego oprogramowania. W powyższych środowiskach jakość wydruku nie jest gwarantowana.

Informacje na temat wyposażenia do komunikacji jednokierunkowej

Drukarka stosuje komunikację dwukierunkową. Praca drukarki podłączonej przez urządzenie do komunikacji jednokierunkowej nie była testowana, w związku z czym firma Canon nie może zagwarantować prawidłowego działania drukarki podłączonej przez jednokierunkowe serwery wydruku, koncentratory USB lub urządzenia przełączające.

Nazwy i wymiary poszczególnych części

028L-013

Nazwa części

Widok z przodu

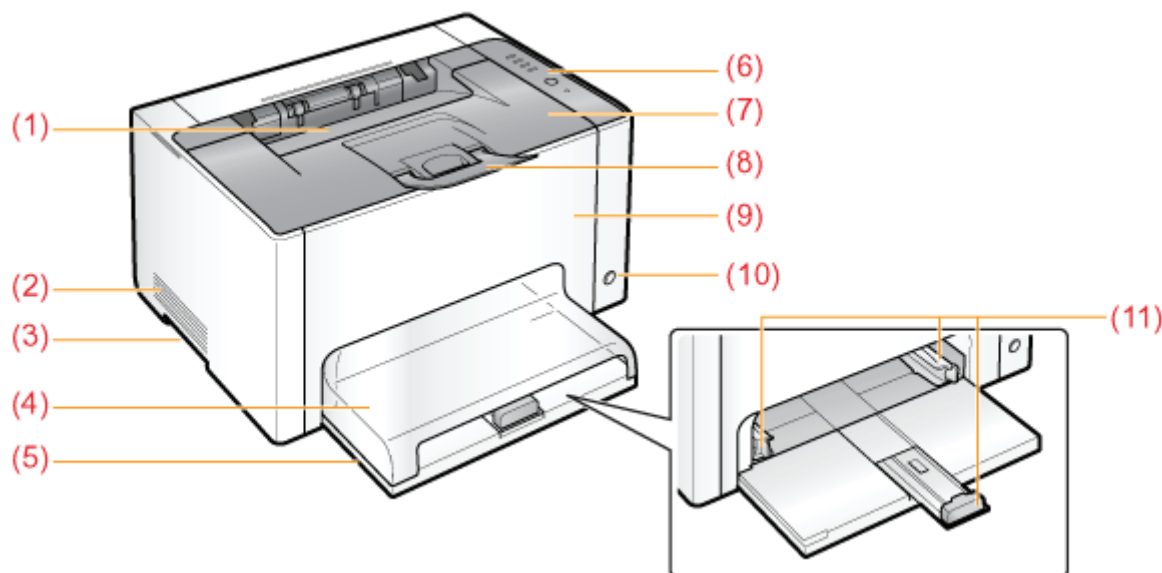

- | | | |
|----------------------------|--------------------------|--------------------------|
| (1) Zasobnik wyjściowy | (5) Zasobnik uniwersalny | (9) Przednia pokrywa |
| (2) Szczelina wentylacyjna | (6) Panel sterowania | (10) Wyłącznik zasilania |
| (3) Uchwyt do podnoszenia | (7) Górna pokrywa | (11) Prowadnice papieru |
| (4) Pokrywa zasobnika | (8) Zasobnik pomocniczy | |

Widok z tyłu

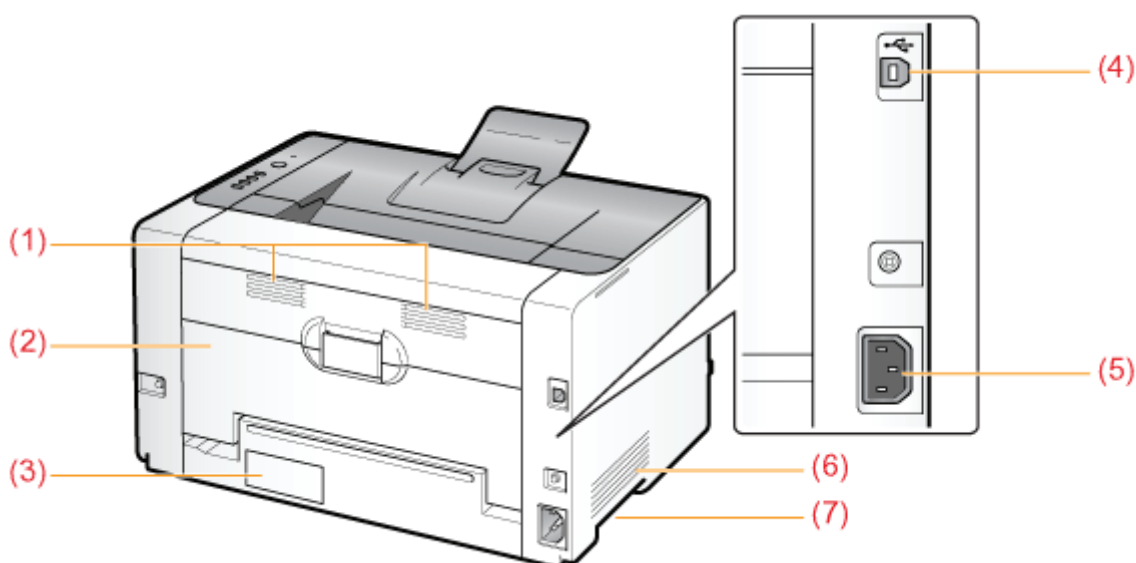

- | | | |
|----------------------------|-----------------------|----------------------------|
| (1) Szczeliny wentylacyjne | (4) Złącze USB | (6) Szczelina wentylacyjna |
| (2) Pokrywa tylna | (5) Gniazdo zasilania | (7) Uchwyt do podnoszenia |

(3) Tabliczka znamionowa

Widok wnętrza

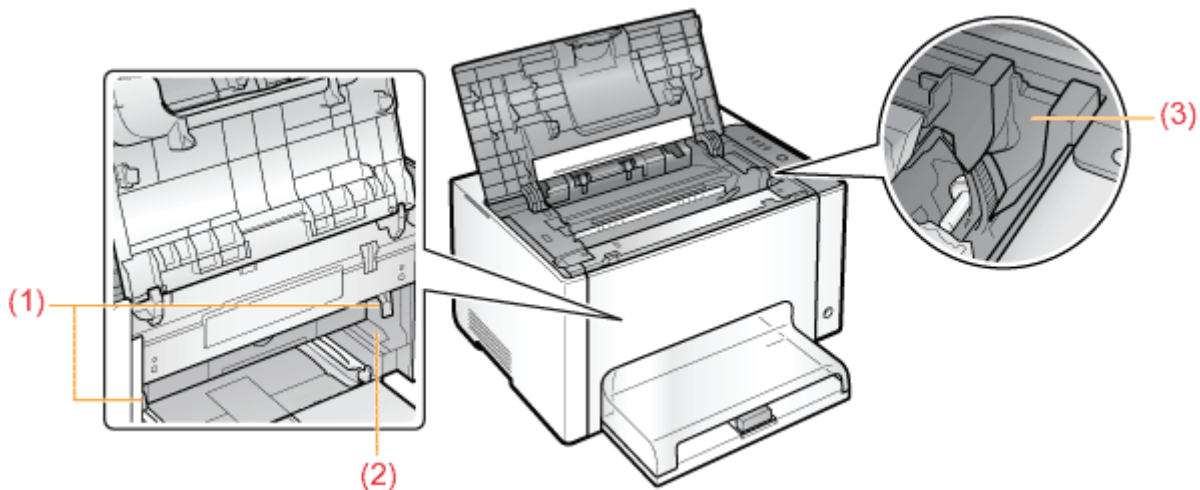

(1) Dźwignie zwalniania blokady (2) Prowadnica kasety bębnowej (3) Prowadnica kasety z tonerem

Wymiary poszczególnych części

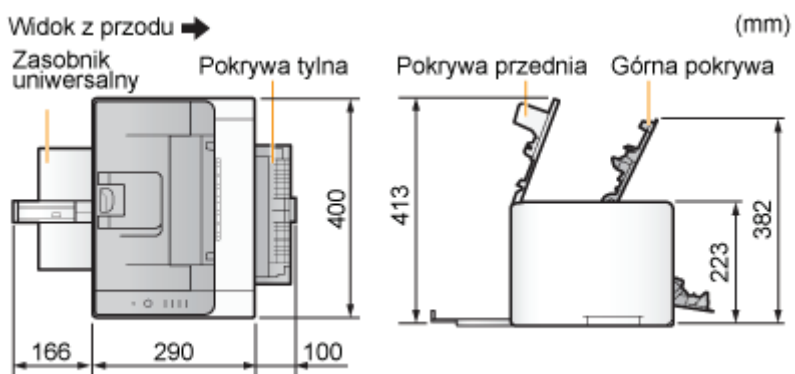

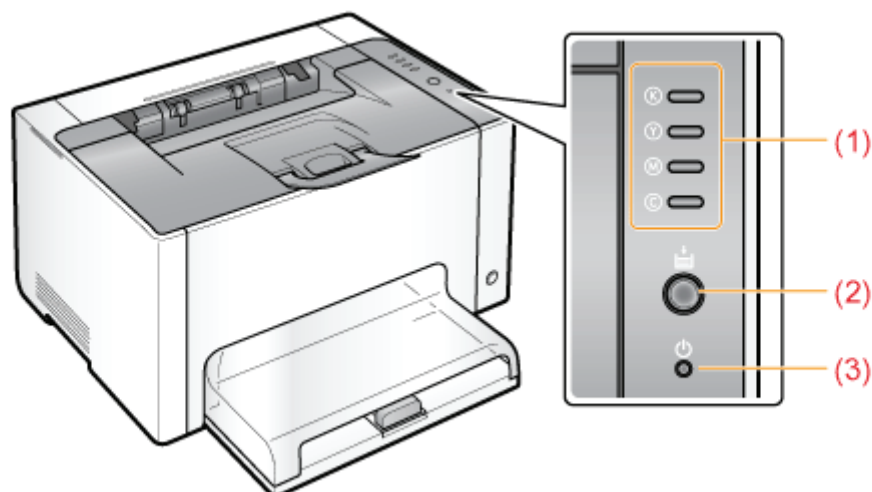

Przyciski

Nazwa	Stan	Rozwiązanie	
(1) Wskaźnik poziomu tonera	 (Miganie wszystkich kolorów)	Kasety z tonerem są przemieszczane.	Poczekaj, aż kasety z tonerem przestaną się poruszać.
	(Przykład: Czarny) (Włączone)	Występuje błąd dotyczący kaset z tonerem. (Np. gdy wyczerpał się toner w kasetach)	Rozwiąż problem zgodnie z wyświetlonym komunikatem w oknie stanu drukarki. ^{*1} ❖ „W oknie stanu drukarki pojawił się komunikat”
	(Przykład: Czarny) (Miga)	Kasety z tonerem znajdują się w pozycji wymiany.	
(2) Wskaźnik papieru	 (Włączone)	Drukarka znajduje się w trybie wymiany kasety z tonerem ^{*2} .	—
	 (Miga)	Należy sprawdzić papier. (Np. gdy papier skończy się lub nie jest podawany prawidłowo)	Ponownie załaduj prawidłowo papier, a następnie naciśnij przycisk ładowania papieru [] na drukarce. ^{*3}
(3) Wskaźnik zasilania	 (Włączone)	Drukarka została włączona.	—

^{*1} Szczegółowe informacje dotyczące procedury wyświetlania okna stanu drukarki można znaleźć w części „Okno stanu drukarki”.

^{*2}

To stan, w którym kasety z tonerem można ręcznie ustawić w pozycji wymiany. Szczegółowe informacje można znaleźć w części „[Przemieszczanie kaset z tonerem przy użyciu przycisku Papier na drukarce](#)”.

*3 Szczegółowe informacje na temat procedury ładowania papieru można znaleźć w sekcji „[Ładowanie papieru](#)”.

Przycisk

Nazwa	Funkcja
(2) Przycisk pobierania papieru	<ul style="list-style-type: none">• Kiedy wskaźnik papieru miga: Po prawidłowym ponownym załadowaniu papieru i naciśnięciu przycisku ładowania papieru drukowanie zostanie wznowione.*1• Gdy wskaźnik papieru jest włączony: Po naciśnięciu tego przycisku kasety z tonerem, które znajdują się w pozycji wymiany, są przemieszczane. Po naciśnięciu i przytrzymaniu tego przycisku (przez 2 sekundy) zwalniany jest tryb wymiany kasety z tonerem*2.• Gdy wskaźnik papieru jest wyłączony: Po naciśnięciu i przytrzymaniu tego przycisku (przez 2 sekundy) drukarka przechodzi w tryb wymiany kasety z tonerem*2.



*1 Szczegółowe informacje na temat procedury ładowania papieru można znaleźć w sekcji „[Ładowanie papieru](#)”.

*2 To stan, w którym kasety z tonerem można ręcznie przełożyć do pozycji wymiany. Szczegółowe informacje można znaleźć w części „[Przemieszczanie kaset z tonerem przy użyciu przycisku Papier na drukarce](#)”.

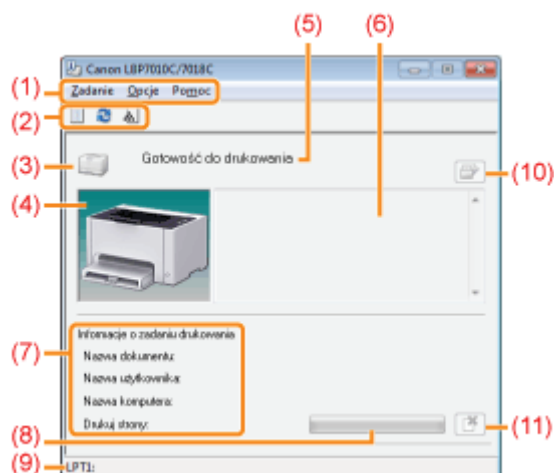
Okno stanu drukarki umożliwia sprawdzenie stanu drukarki (np. stanu działania lub informacji na temat zadania), wykonanie funkcji narzędziowych, określenie ustawień drukarki itd.



<p>(1) Pasek menu</p>	<ul style="list-style-type: none"> • Menu [Zadanie] Możesz anulować zadanie drukowania, wznowić zadanie, które z pewnych względów zostało wstrzymane w trakcie drukowania lub wyświetlić kolejkę wydruku. • Menu [Opcje] Możesz wykonać funkcje narzędziowe, określić ustawienia dla drukarki itd. • Menu [Pomoc] Korzystaj z tego menu, aby wyświetlić Pomoc i informacje na temat wersji.
<p>(2) Pasek narzędzi</p>	<ul style="list-style-type: none"> • [] (Kolejka wydruku) Wyświetla kolejkę wydruku, funkcja systemu Windows. Szczegóły na temat kolejki wydruku znajdują się w Pomocy systemu Windows. • [] (Odśwież) Pozwala uzyskać stan drukarki i odświeża wyświetlanie okna stanu drukarki. • [] (Informacje na temat materiałów eksploatacyjnych) Wyświetla okno dialogowe [Informacje na temat materiałów eksploatacyjnych]. Możesz sprawdzić stan kaset z tonerem i kasety bębnowej. ➤ „Sprawdzenie stanu materiałów eksploatacyjnych drukarki”
<p>(3) [Ikona]</p>	<p>Wyświetla stan drukarki.</p> <ul style="list-style-type: none"> Drukarka jest gotowa do drukowania lub jest w trybie uśpienia. Drukarka została wstrzymana. Należy usunąć problemy z drukarką. Nie można nawiązać komunikacji z drukarką. Pojawił się komunikat serwisowy.
<p>(4) [Obszar animacji]</p>	<p>Wyświetla stan drukarki przy użyciu animowanej grafiki. W tym polu wyświetlany jest postęp drukowania lub komunikat o błędzie, zależnie od stanu drukarki.</p>

(5) [Obszar komunikatu]	Wyświetla komunikaty o stanie drukarki.
(6) [Obszar komunikatu] (Pomocnicze)	Wyświetla dodatkowe informacje (np. wyjaśnienie sytuacji i rozwiązania), jeśli wystąpi błąd lub inne podobne zdarzenie.
(7) [Obszar informacji o zadaniu]	Wyświetla informacje o zadaniu.
(8) [Pasek postępu]	Wyświetla postęp w drukowaniu obecnego zadania. Pasek stopniowo rośnie wskazując postęp w drukowaniu.
(9) [Pasek Stanu]	Wyświetla urządzenie, do którego podłączona jest drukarka.
(10) [] (Usuń błąd)	Możesz wznowić zadanie, które z pewnych względów zostało wstrzymane.
(11) [] (Anuluj zadanie)	Anuluje obecne zadanie. Podczas drukowania zadania przez innego użytkownika, przycisk [Anuluj zadanie] jest wyświetlany na szaro.

UWAGA

Więcej informacji na temat okna stanu drukarki

Zobacz Pomoc.

 „Jak korzystać z Pomocy”

Wyświetlanie okna stanu drukarki

Kliknij [] w zasobniku zadań Windows, a następnie wybierz nazwę drukarki.

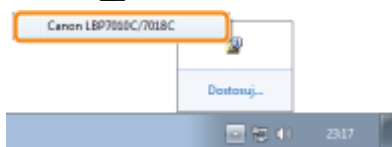

UWAGA

Wyświetlając okno stanu drukarki ze sterownika drukarki

Kliknij [] (Wyświetl okno stanu drukarki) w lokalizacjach takich jak zakładka [Ustawienia strony].

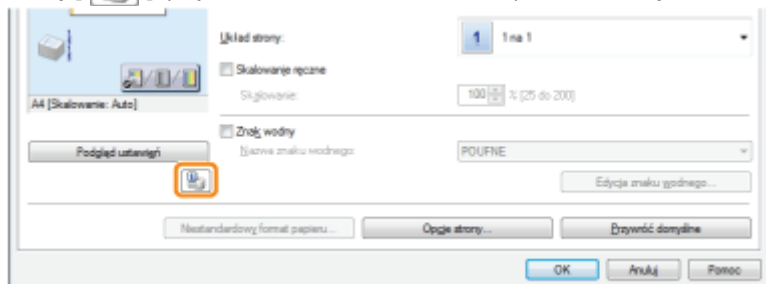

Automatyczne wyświetlanie okna stanu drukarki

W przypadku wystąpienia błędu lub wyświetlenia ostrzeżenia o materiałach eksploatacyjnych okno stanu drukarki zostanie wyświetlone automatycznie w momencie, gdy drukarka odbierze zadanie drukowania.

† Ustawienia wyświetlania można zmienić w oknie dialogowym [Preferencje (Użytkownicy)] lub [Preferencje (Administratorzy)] okna stanu drukarki. Więcej informacji na ten temat znajdziesz w Pomocy.

 „Jak korzystać z Pomocy”

Tryb oszczędzania energii

028L-080

Zużycie energii przez drukarkę można skutecznie zmniejszyć, korzystając z trybu wstrzymania lub wyłączając drukarkę w sytuacjach, gdy nie jest ona używana przez pewien czas.

Tryb wstrzymania

Drukarkę można skonfigurować tak, aby po określonym czasie przechodziła do trybu wstrzymania, jeżeli z komputera nie są wysyłane dane lub stan drukarki nie zmienił się.

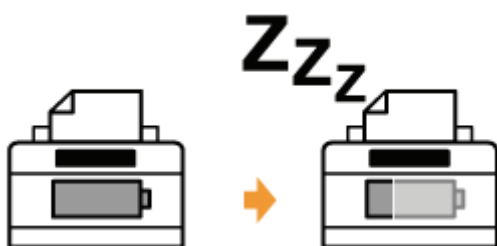

Auto Shutdown

Drukarkę można skonfigurować tak, aby wyłączała się po określonym czasie od przejścia do trybu wstrzymania.



Ustawienia trybu wstrzymania można określić, wykonując następującą procedurę.

1

Kliknij [] w zasobniku zadań Windows, a następnie wybierz nazwę drukarki.

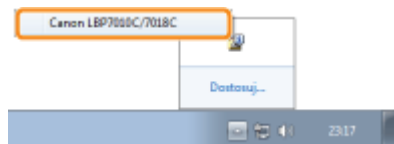

2

Z menu [Opcje] wybierz [Ustawienia urządzenia] → [Ustawienia uśpienia].

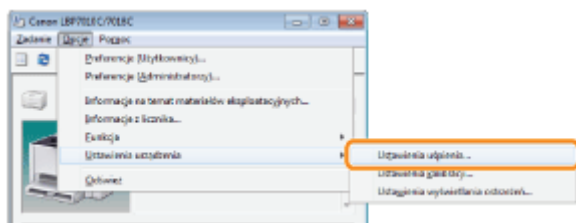

3

Określ ustawienia trybu wstrzymania.

- (1) Zaznacz pole wyboru [Włącz tryb uśpienia po upływie ustalonego czasu].
- (2) W polu [Czas, po jakim zostanie włączony tryb uśpienia] określ czas, po jakim drukarka ma przechodzić do trybu wstrzymania.
- (3) Kliknij przycisk [OK].



UWAGA

Informacje na temat ustawienia czasu uruchomienia trybu wstrzymania

Można wybrać [1], [5], [10], [15], [30], [60], [90], [120], [150] lub [180] minut dla opcji [Czas, po jakim zostanie włączony tryb uśpienia]. Wartość domyślna to [1] minuta.

† Zalecamy użycie tej opcji z ustawieniem domyślnym.

Ustawienia funkcji Auto Shutdown można określić, wykonując następującą procedurę.

UWAGA

Środki ostrożności dotyczące udostępniania drukarki

Nie można zmieniać ustawień udostępnionej drukarki.
Ustawienia można zmieniać w środowisku, w którym drukarka jest zainstalowana jako drukarka lokalna.

1

Włóż dostarczoną płytę CD-ROM "User Software" do napędu CD-ROM komputera.

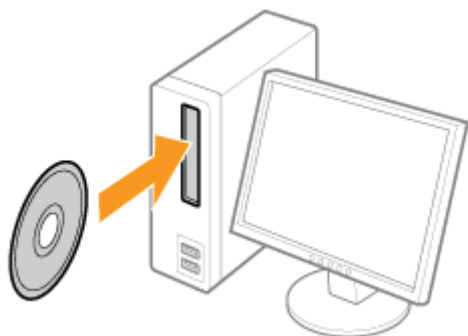

2

Kliknij [Dodatkowe oprogramowanie].



? Jeżeli nie pojawi się powyższy ekran

- » "Podstawowa obsługa/Różne informacje dla systemu Windows"

? Jeżeli pojawi się okno dialogowe [Autoodtworzenie]

Kliknij [Uruchom: AUTORUN.EXE].

? Jeżeli wyświetlone zostanie okno dialogowe [Kontrola konta użytkownika]

Kliknij [Tak] lub [Kontynuuj].

3

Kliknij [Start] w oknie [Narzędzie Auto Shutdown].

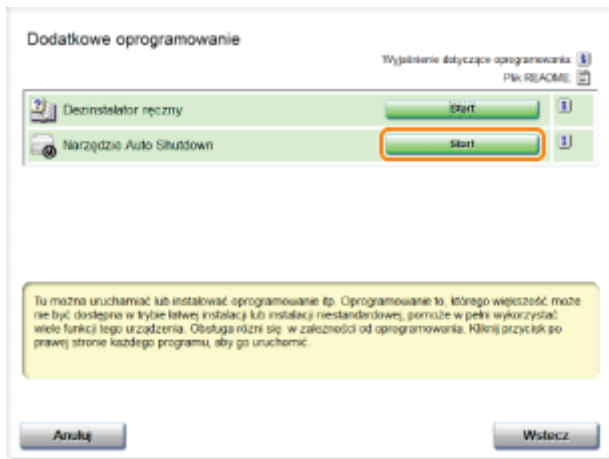

4

Wybierz drukarkę, a następnie naciśnij [Ustawienia Auto Shutdown].

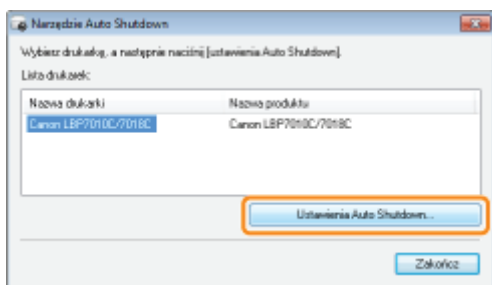

5

Określ ustawienia funkcji Auto Shutdown.

- (1) Zaznacz pole wyboru [Auto Shutdown po upływie określonego czasu].
- (2) Określ czas dla automatycznego wyłączenia w polu [Auto Shutdown po].
- (3) Kliknij przycisk [OK].

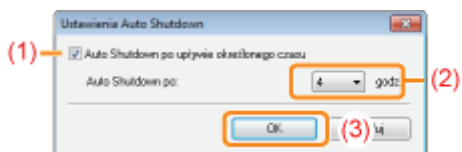

UWAGA

Informacje na temat ustawienia czasu uruchomienia funkcji Auto Shutdown

Jeżeli ustawienie [Auto Shutdown po] zostało zmienione w trybie wstrzymania, ustawienie czasu dla funkcji Auto Shutdown zostanie przywrócone.

Ustawienie [Auto Shutdown po] można zmieniać w zakresie od [1 godz.] do [8 godz.] ze skokiem 1 godziny.

- † Jeżeli ustawienie tej opcji jest krótsze niż ustawienie domyślne, może to skrócić czas użytkowania kaset z tonerem (domyślne ustawienie to 4 godziny).

Uwagi dotyczące obchodzenia się z drukarką

028L-017

Drukarka zawiera różne elementy elektroniczne oraz precyzyjne elementy optyczne. Aby prawidłowo obsługiwać drukarkę należy zapoznać się z poniższym rozdziałem.

Zobacz także „Ważne instrukcje dotyczące bezpieczeństwa”.

- Nie należy umieszczać żadnych obiektów innych niż papier na drukarce, zasobnikach lub pokrywach. Może to spowodować uszkodzenie drukarki.

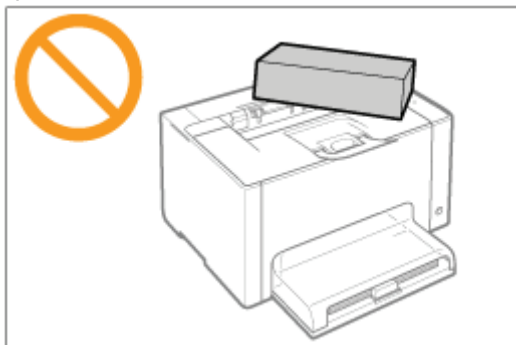

- Należy unikać potrząsania drukarką. Może to spowodować słabą jakość wydruku lub uszkodzenie drukarki.

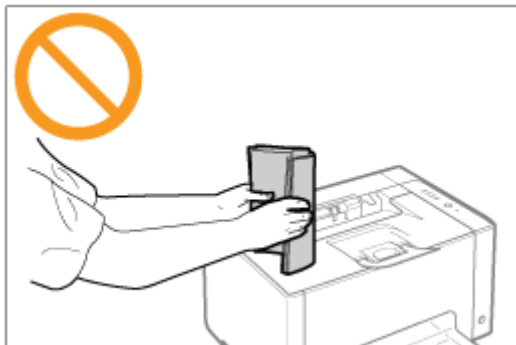

- Nie należy pozostawiać żadnych pokryw otwartych dłużej niż to jest konieczne. Wystawianie drukarki na bezpośrednie działanie światła słonecznego lub innego światła o dużej mocy może obniżyć jakość wydruku.
- Nie należy otwierać pokryw drukarki podczas drukowania. Może to spowodować uszkodzenie drukarki.
- Z zasobnikami i pokrywą należy obchodzić się ostrożnie. W przeciwnym razie może to spowodować uszkodzenie drukarki.
- Przed założeniem pokrywy na drukarkę w celu zabezpieczenia przed wnikaniem kurzu do jej wnętrza, drukarkę należy wyłączyć i poczekać na jej odpowiednie schłodzenie.
- Jeśli drukarka nie będzie używana przez dłuższy okres czasu należy odłączyć wtyczkę z gniazda zasilania.
- Drukarki nie można przechowywać i używać w pomieszczeniach, w których znajdują się chemikalia.

Dla tej drukarki przewidziano następujące materiały eksploatacyjne. Można je nabyć u lokalnego, autoryzowanego przedstawiciela firmy Canon.

Użyj następującej tabeli jako ogólnych wytycznych do wymiany materiałów eksploatacyjnych. Konieczność wymiany może jednak nastąpić wcześniej, niż po upływie czasu określonego w tabeli, w zależności od środowiska instalacji drukarki, formatu papieru lub typu dokumentu.

Materiały eksploatacyjne	Czas wymiany	Metoda wymiany
Canon Toner Cartridge 729 Black (Czarny)	Średnia wydajność kasety z tonerem: 1 200 stron ^{*1} ^{*3}	❏ „Wymiana kasety z tonerem”
Canon Toner Cartridge 729 Yellow (Żółty) Canon Toner Cartridge 729 Magenta (Purpurowy) Canon Toner Cartridge 729 Cyan (Niebieskozielony)	Średnia wydajność kompozytowych kaset z tonerem w kolorach Y (Żółty), M (Purpurowy) i C (Niebieskozielony): 1 000 stron ^{*1} ^{*3}	
Canon Drum Cartridge 029	Limit czasu użytkowania kasety bębnowej: 7 000 stron ^{*2} ^{*3}	❏ „Wymiana kasety bębnowej”

^{*1} Średnia wydajność została podana w oparciu o normę „ISO/IEC 19798”^{*} w przypadku drukowania na papierze formatu A4 z ustawieniem domyślnym gęstości wydruku.

^{*} „ISO/IEC 19798” jest globalnym standardem odnoszącym się do „Metody określania wydajności kasety z tonerem dla drukarek kolorowych oraz urządzeń wielofunkcyjnych zawierających komponenty drukarki”, wydanym przez ISO (Międzynarodową Organizację Normalizacyjną).

^{*2} Limit czasu użytkowania kasety bębnowej została podana w oparciu o nasze kryteria oceny w przypadku drukowania na papierze zwykłym formatu A4 z odstępem 2 arkuszy (przerwy w drukowaniu co 2 arkusze). Ponadto wartość ta jest limitem czasu użytkowania kasety bębnowej w przypadku drukowania w kolorze. Średnia limit czasu użytkowania kasety bębnowej w przypadku drukowania tylko w czerni i bieli jest w przybliżeniu dwukrotnie wyższa.

^{*3} Gdy materiały eksploatacyjne są bliskie wyczerpania, w oknie stanu drukarki pojawiają się komunikaty. Ponadto stan materiałów eksploatacyjnych można sprawdzić w oknie dialogowym [Informacje na temat materiałów eksploatacyjnych] w oknie stanu drukarki.

❏ „Sprawdzanie stanu materiałów eksploatacyjnych drukarki”

WAŻNE

Informacje na temat wymiany kaset z tonerem lub kaset bębnowych

W celu uzyskania najlepszej jakości wydruku zaleca się stosowanie oryginalnych kaset z tonerem firmy Canon oraz oryginalnych kaset bębnowych firmy Canon.

Nazwa modelu	Obsługiwane oryginalne kasety z tonerem firmy Canon
LBP7010C/LBP7018C	Canon Toner Cartridge 729 Black (Czarny) Canon Toner Cartridge 729 Yellow (Żółty) Canon Toner Cartridge 729 Magenta (Purpurowy) Canon Toner Cartridge 729 Cyan (Niebieskozielony)
Nazwa modelu	Obsługiwane oryginalne kasety bębnowe firmy Canon
LBP7010C/LBP7018C	Canon Drum Cartridge 029

Nie należy używać nieoryginalnych kaset z tonerem ani kaset bębnowych.

Należy zdawać sobie sprawę z tego, że na rynku są dostępne podróbki kaset z tonerem oraz kaset bębnowych Canon. Rezultatem użycia podrabianych kaset z tonerem lub kaset bębnowych może być słaba jakość wydruku lub praca

urządzenia.

Canon nie odpowiada za jakiegokolwiek wadliwe działanie drukarki, wypadki, ani uszkodzenia spowodowane użyciem podrabianych kaset z tonerem lub kaset bębnowych.

Aby uzyskać więcej informacji, zobacz <http://www.canon.com/counterfeit>.

 **UWAGA**

Dostępność tonerów, kaset z tonerem i kaset bębnowych

Kasety z tonerem i kasety bębnowe przeznaczone do tego urządzenia będą dostępne w sprzedaży przez przynajmniej 7 lat (lub dłuższy okres czasu, jeżeli wymagają tego stosowne przepisy) po zaprzestaniu produkcji tego modelu urządzenia.

Sprawdzanie stanu materiałów eksploatacyjnych drukarki

028L-019

Aktualny stan materiałów eksploatacyjnych można sprawdzić w oknie dialogowym [Informacje na temat materiałów eksploatacyjnych] w oknie stanu drukarki.

† Szczegółowe informacje na temat okna stanu drukarki można znaleźć w sekcji „Okno stanu drukarki”.

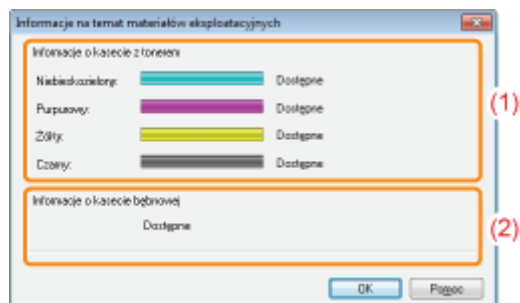

(1) [Informacje o kasiecie z tonerem]

Możesz sprawdzić stan kaset z tonerem każdego koloru.

Pasek Stanu (Przykład: Czarny)	Komunikat	Stan	Rozwiązanie
	Dostępne	Używaj nadal w normalny sposób.	—
	Wymiana potrzebna wkrótce	Toner w kasiecie jest bliski wyczerpania.	Przygotuj kasetę z tonerem do wymiany. Przed przystąpieniem do drukowania większej liczby stron zalecamy wymianę kasety z tonerem.
	Wymień zasobnik	Toner w kasiecie wyczerpał się.	Wymień kasetę z tonerem.
		Nie można zagwarantować jakości wydruku, ponieważ toner w kasiecie jest bliski wyczerpania.	
	Włóż zasobnik	Kaseta z tonerem nie jest zainstalowana. Zainstalowano kasetę z tonerem w nieodpowiednim kolorze.	Zainstaluj prawidłowo kasetę z tonerem.

(2) [Informacje o kasiecie bębnowej]

Możesz sprawdzić stan kasety bębnowej.

Komunikat	Stan	Rozwiązanie
Dostępne	Używaj nadal w normalny sposób.	—
Wymiana potrzebna wkrótce	Toner w kasiecie bębnowej jest bliski wyczerpania.	Przygotuj kasetę bębnową do wymiany. Przed przystąpieniem do drukowania większej liczby stron zalecamy wymianę kasety bębnowej.
Wymień zasobnik	Nie można zagwarantować jakości wydruku, ponieważ kaseta bębnowa jest bliska wyczerpania.	Wymień kasetę bębnową.
Włóż zasobnik	Kaseta bębnowa nie jest zainstalowana.	Zainstaluj prawidłowo kasetę bębnową.

 **UWAGA**

Procedury wymiany kaset z tonerem lub kasety bębnowej

- ❖ „Wymiana kasety z tonerem”
- ❖ „Wymiana kasety bębnowej”

➤ Wymiana kasety z tonerem

- Wymiana kasety z tonerem
- Przechowywanie kaset z tonerem

➤ Wymiana kasety bębnowej

- Wymiana kasety bębnowej
- Przechowywanie kasety bębnowej

➤ Przenoszenie drukarki

➤ Czyszczenie i konserwacja drukarki

- Dostosowanie koloru (Kalibracja)
- Czyszczenie rolki utrwalającej drukarki
- Czyszczenie fotoczułego bębna drukarki
- Czyszczenie zewnętrznych powierzchni drukarki

➤ Umieszczenie numeru seryjnego

Wymiana kasety z tonerem

028L-01C

Kasety z tonerem to materiały eksploatacyjne. Gdy toner w kasecie jest bliski wyczerpania, w **Okno stanu drukarki** pojawia się komunikat. Postępuj zgodnie z komunikatem.

† Szczegółowe informacje na temat wydajności lub wymiany kaset z tonerem można znaleźć w sekcji „**Materiały eksploatacyjne**”.

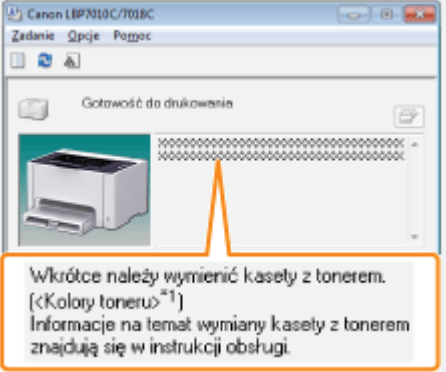
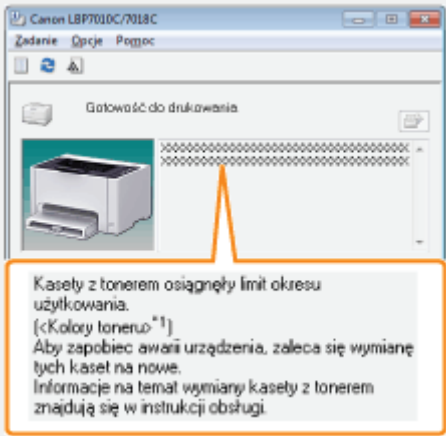
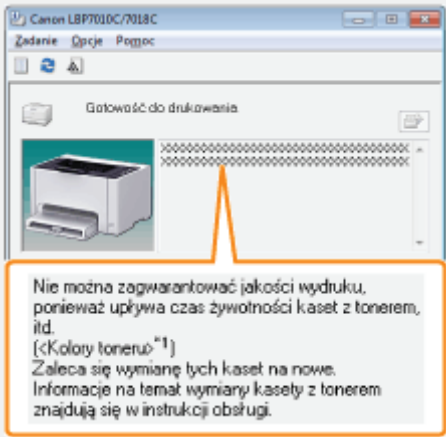
Komunikat	Rozwiązanie	Metoda wymiany
 <p>Wkrótce należy wymienić kasety z tonerem. (<Kolory toneru>*) Informacje na temat wymiany kasety z tonerem znajdują się w instrukcji obsługi.</p>	<p>Przygotuj do wymiany kasety z tonerem w wyświetlonych kolorach. Przed przystąpieniem do drukowania większej liczby stron zalecamy wymianę kasety z tonerem.</p>	
 <p>Kasety z tonerem osiągnęły limit okresu użytkowania. (<Kolory toneru>*) Aby zapobiec awarii urządzenia, zaleca się wymianę tych kaset na nowe. Informacje na temat wymiany kasety z tonerem znajdują się w instrukcji obsługi.</p>	<p>Wymień kasety z tonerem w wyświetlonych kolorach.</p> <p>† Można kontynuować drukowanie, jednak może to spowodować uszkodzenia drukarki.</p>	<p>Ustaw kasety z tonerem w wyświetlonych kolorach w pozycji wymiany, a następnie wymień je.</p> <ul style="list-style-type: none"> ❖ „Ręczne ustawianie kaset z tonerem w pozycji wymiany” ❖ „Wymiana kasety z tonerem”
 <p>Nie można zagwarantować jakości wydruku, ponieważ upływa czas żywotności kaset z tonerem, itd. (<Kolory toneru>*) Zaleca się wymianę tych kaset na nowe. Informacje na temat wymiany kasety z tonerem znajdują się w instrukcji obsługi.</p>	<p>Wymień kasety z tonerem w wyświetlonych kolorach.</p> <p>† Można kontynuować drukowanie, jednak może to prowadzić do pogorszenia jakości wydruku.</p>	
	<p>Wymień kasety z tonerem w wyświetlonych kolorach.</p>	

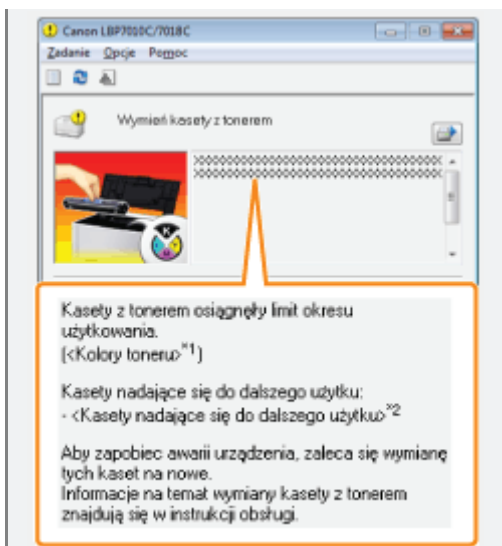

† Można kontynuować drukowanie, klikając przycisk [] (Usuń błąd), jednak może to spowodować uszkodzenia drukarki.

❖ „Wymiana kasety z tonerem”^{**3}

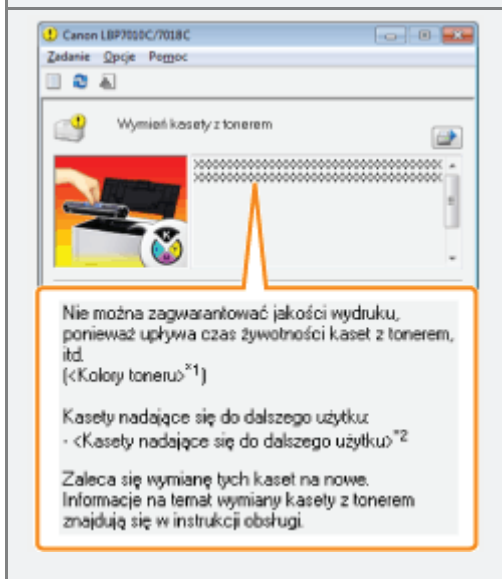

Wymień kasety z tonerem w wyświetlonych kolorach.

† Można kontynuować drukowanie, klikając przycisk [] (Usuń błąd), jednak może to prowadzić do pogorszenia jakości wydruku.

*1 Komunikat <Kolory toneru> wyświetla kolory kaset z tonerem, których komunikaty dotyczą. (Może zostać wyświetlonych kilka kolorów kaset z tonerem.)

*2 Komunikat <Kasety nadające się do dalszego użytku> wyświetla kolor kaset z tonerem w pozycji wymiany.

*3 Kasety z tonerem w wyświetlanych kolorach są automatycznie przemieszczane do pozycji wymiany. (Jeśli wyświetlanych jest kilka kolorów kaset z tonerem, należy w pierwszej kolejności wymienić kasety z tonerem przemieszczoną do pozycji wymiany, a następnie zamknąć górną pokrywę; następny kolor kasety z tonerem jest automatycznie przenoszony do pozycji wymiany.)

<W przypadku, gdy kaseta z tonerem nie zostanie od razu zastąpiona kasety zakupioną>

Należy zwrócić uwagę na instrukcje przechowywania opisane w następującej sekcji.

❖ „Przechowywanie kaset z tonerem”

Uwaga (Kaseta z tonerem)

028L-01E

Zobacz także „Ważne instrukcje dotyczące bezpieczeństwa” i „Przechowywanie kaset z tonerem”.

WAŻNE

Informacje na temat nowych kaset z tonerem

Dla uzyskania optymalnej jakości wydruku zaleca się użycie oryginalnej kasety z tonerem firmy Canon.

Nazwa modelu	Obsługiwane oryginalne kasety z tonerem firmy Canon
LBP7010C/LBP7018C	Canon Toner Cartridge 729 Black (Czarny) Canon Toner Cartridge 729 Yellow (Żółty) Canon Toner Cartridge 729 Magenta (Purpurowy) Canon Toner Cartridge 729 Cyan (Niebieskozielony)

Nie należy używać nieoryginalnych kaset z tonerem.

Należy zdawać sobie sprawę z tego, że na rynku są dostępne podróbki kaset z tonerem Canon.

Rezultatem użycia podrabianych kaset z tonerem może być słaba jakość wydruku lub praca urządzenia.

Canon nie odpowiada za jakiegokolwiek wadliwe działanie drukarki, wypadki, ani uszkodzenia spowodowane użyciem podrabianej kasety z tonerem.

Aby uzyskać więcej informacji, zobacz <http://www.canon.com/counterfeit>.

Trzymaj kasety z tonerem prawidłowo.

Obchodząc się z kasety z tonerem, trzymaj ją prawidłowo, jak przedstawiono na rysunku. Nie przechylaj jej do pozycji pionowej ani do góry nogami.

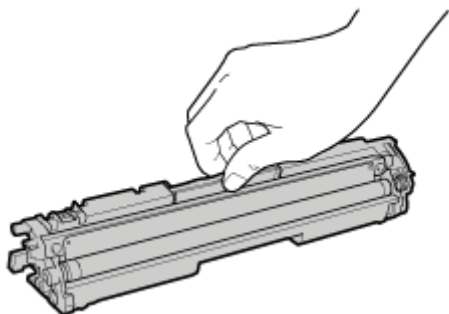

Nie należy dotykać styków elektrycznych (A), pamięci kasety z tonerem (B) ani rolki dewelopera (C).

Dotknięcie styków elektrycznych (A) lub pamięci kasety z tonerem (B) może spowodować uszkodzenie kasety.

Ponadto w razie dotknięcia rolki dewelopera jakość wydruku może ulec pogorszeniu (C).

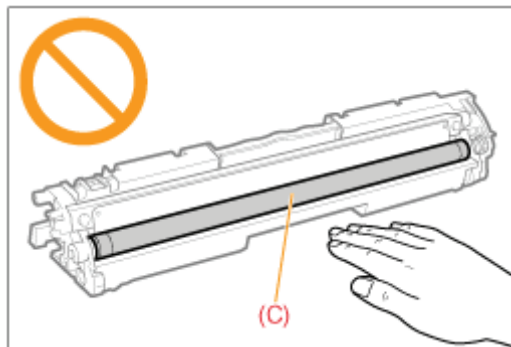
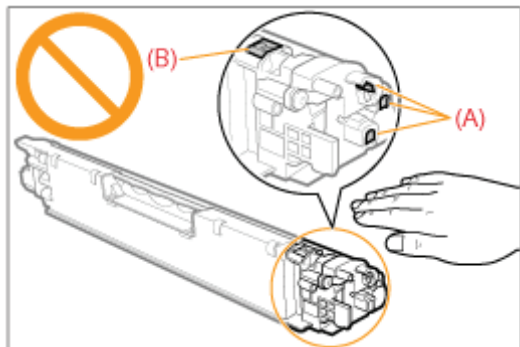

Nie dotykaj styków wysokonapięciowych (D) ani fotoczułego bębna (E).

Dotknięcie styków wysokonapięciowych (D) może prowadzić do uszkodzenia drukarki.

Ponadto w razie dotknięcia lub uszkodzenia fotoczułego bębna (E) jakość wydruku może ulec pogorszeniu. Nie dotykać dłońmi.

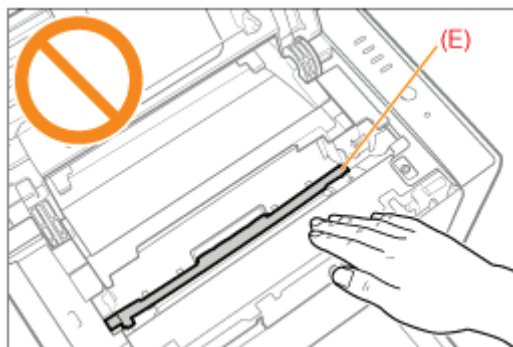
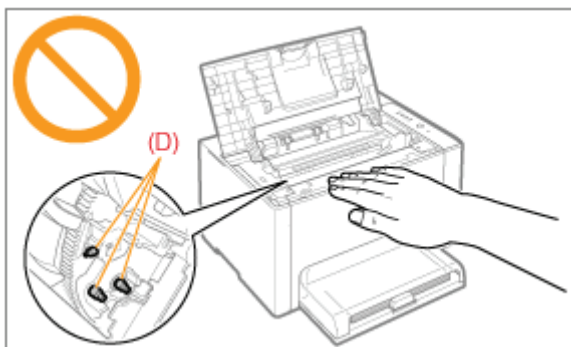

Inne środki ostrożności

- Kaset z tonerem nie wolno wystawiać na bezpośrednie działanie światła słonecznego lub mocnego światła.
- Nie należy próbować rozmontowywać lub modyfikować kaset z tonerem.
- Kondensacja (skraplanie wody wewnątrz lub na zewnątrz) może powstać w kasetach z tonerem w chwili gwałtownej zmiany temperatury lub wilgotności powietrza.
Po przyniesieniu nowych kaset z tonerem w miejsce o innej temperaturze lub wilgotności, należy pozostawić je na co najmniej dwie godziny w opakowaniu ochronnym, aby przywykły do nowej temperatury.
- Nie należy pozostawiać górnej pokrywy otwartej przez dłuższy czas.
- Kasety z tonerem należy trzymać z dala od produktów wytwarzających fale magnetyczne, takich jak komputer lub monitor komputera.

UWAGA

Informacje na temat opakowania

Opakowanie może ulec zmianie w zakresie kształtu lub umiejscowienia, albo może zostać dodane lub usunięte bez uprzedzenia.

Wymiana kasety z tonerem

028L-01F

- † Aktualny stan kaset z tonerem każdego koloru można sprawdzić w oknie dialogowym [Informacje na temat materiałów eksploatacyjnych] w oknie stanu drukarki.
 - ❖ „Sprawdzanie stanu materiałów eksploatacyjnych drukarki”
- † Jeśli doszło do wyczerpania toneru w kasetach (gdy wyświetla się komunikat o błędzie w oknie stanu drukarki), kasety z tonerem w kolorach, które się wyczerpały są automatycznie przenoszone do pozycji wymiany. Aby wymienić kasety z tonerem na kasety z tonerem w tych kolorach, które się wyczerpały, należy ręcznie ustawić kasety z tonerem w kolorach, które mają zostać wymienione, w pozycji wymiany.
 - ❖ „Ręczne ustawianie kaset z tonerem w pozycji wymiany”

Przed wymianą kaset z tonerem przeczytaj „Uwaga (Kaseta z tonerem)”.

1

Zamknij zasobnik pomocniczy.

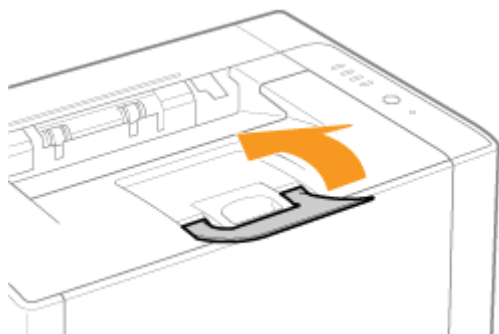

2

Otwórz górną pokrywę.

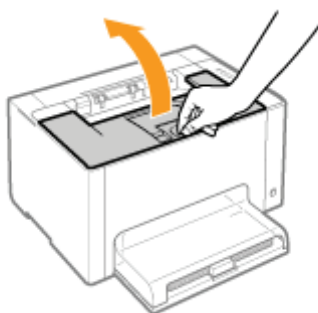

3

Wyjmij kasetę z tonerem.

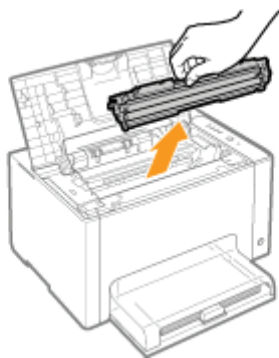

4

Sprawdź kolor w pozycji wymiany.

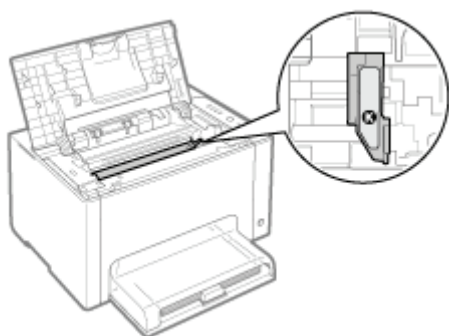

? Jeśli kolor w pozycji wymiany nie jest tym kolorem, który chcesz wymienić

Zainstaluj usuniętą kasetę z tonerem, zamknij górną pokrywę, a następnie ręcznie umieść w pozycji wymiany kasetę z tonerem w kolorze, który chcesz wymienić.

➤ „Ręczne ustawianie kaset z tonerem w pozycji wymiany”

5

Wyciągnij nową kasetę z tonerem z opakowania ochronnego.

Opakowanie ochronne można otworzyć ręcznie, zaczynając od miejsca nacięcia.

† Zachowaj opakowanie ochronne. Nie należy się go pozbywać. Będzie potrzebne, gdy kasetę z tonerem zostanie wyciągnięta z drukarki w celach konserwacyjnych itp.

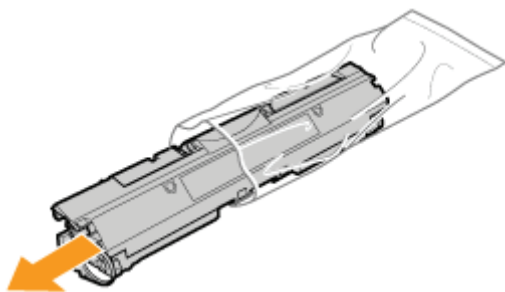

6

Potrząśnij kasetą z tonerem pięć lub sześć razy zgodnie z rysunkiem, aby równomiernie rozprowadzić w niej toner.

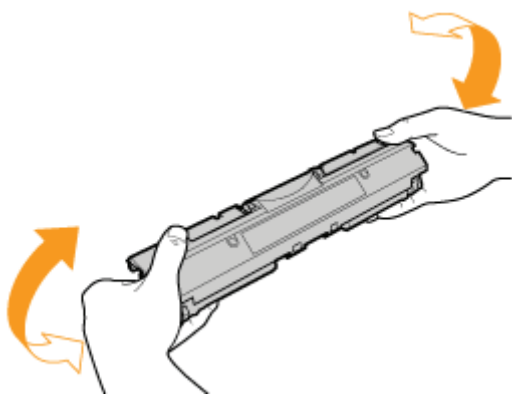

7

Kasetę z tonerem połóż na płaskiej powierzchni.

8

Unieś zakładkę, a następnie wyciągnij taśmę uszczelniającą (ok. 50 cm).

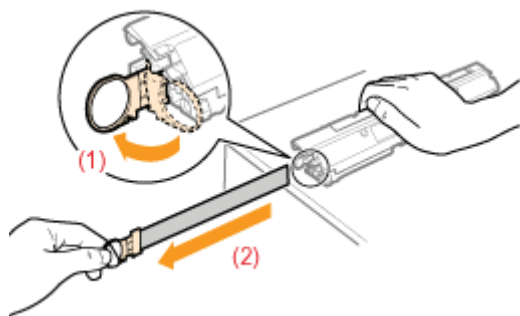

WAŻNE

Środki ostrożności przy wyciąganiu taśmy uszczelniającej

- Taśmy uszczelniającej nie należy wyciągać na ukos, w górę ani w dół. Jeśli taśma została przerwana, całkowite jej wyciągnięcie może być utrudnione.

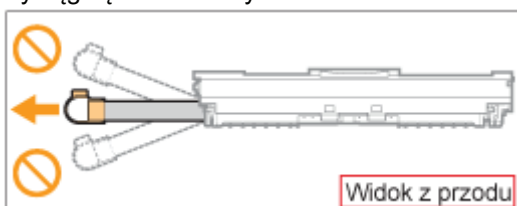

- Jeśli taśma uszczelniająca zatrzyma się w połowie drogi, należy wyciągnąć ją z kasety z tonerem do końca. Jeśli część taśmy nie zostanie wyciągnięta z kasety z tonerem, jakość wydruku może zostać obniżona.
- Usuniętą taśmę uszczelniającą należy poddać utylizacji zgodnie z przepisami lokalnymi.

9

Zdejmij pokrywę ochronną.

- † Zachowaj opakowanie ochronne. Nie należy się go pozbywać. Będzie potrzebne, gdy kasetę z tonerem zostanie wyciągnięta z drukarki w celach konserwacyjnych itp.

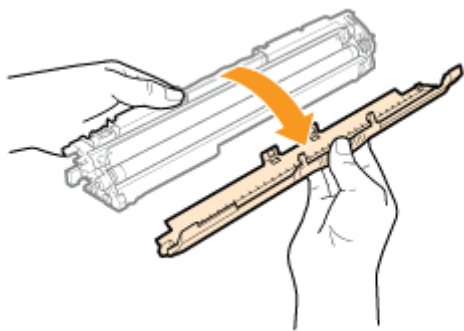

10

Zainstaluj kasetę z tonerem.

Zainstaluj kasety z tonerem, wyrównując (A) po obu stronach kaset z tonerem z prowadnicami kaset z tonerem wewnątrz drukarki.

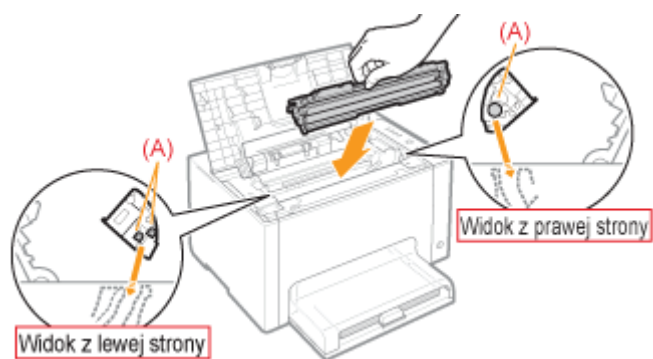

11

Zamknij górną pokrywę.

Ręczne ustawianie kaset z tonerem w pozycji wymiany

028L-01H

W tej sekcji opisano procedurę przesuwania kaset z tonerem do pozycji wymiany przy użyciu okna stanu drukarki.

† Kaset z tonerem nie można przemieścić do pozycji wymiany w następujących przypadkach: gdy trwa drukowanie, gdy drukarka szykuje się do rozpoczęcia wydruku lub jest w inny sposób eksploatowana.

Kiedy eksploatacja drukarki zostanie zakończona kasety z tonerem można przemieścić do pozycji wymiany.

UWAGA

Przeszczanie kaset z tonerem do pozycji wymiany przy użyciu przycisku [] (Papier) na drukarce

Istnieje również możliwość przemieszczenia kaset z tonerem przy użyciu przycisku [] (Papier) na drukarce.

➤ „Przeszczanie kaset z tonerem przy użyciu przycisku Papier na drukarce”

1

Kliknij [] w zasobniku zadań, a następnie wybierz nazwę drukarki.

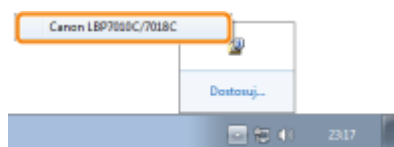

2

Z menu [Opcje] wybierz [Funkcja] → [Wymiana kasety z tonerem].

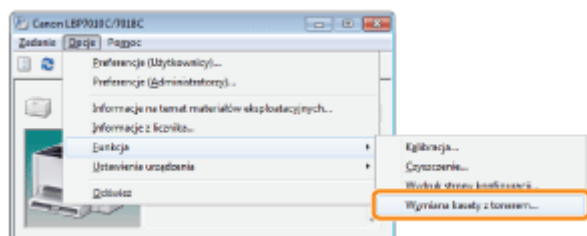

3

Kliknij przycisk odpowiadający kolorom, które chcesz przemieścić do pozycji wymiany.

→ Kasetka z tonerem w wyświetlanym kolorze zostanie automatycznie przemieszczona do pozycji wymiany.

† Nie otwierać górnej pokrywy, kiedy kasetki z tonerem są w ruchu.

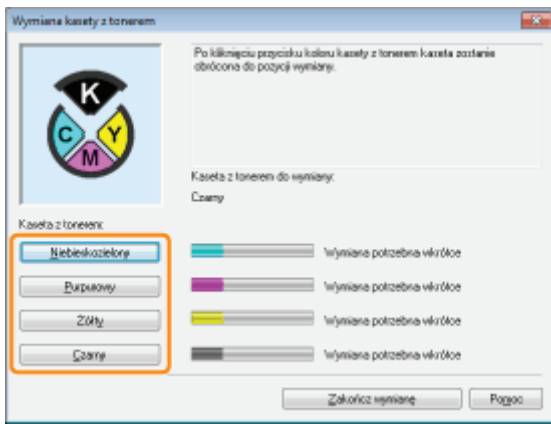

🖨️ Kiedy ruch ustanie można wymienić kasety z tonerem.
➡️ „Wymiana kasety z tonerem”

4 Po zakończeniu wymiany kaset z tonerem kliknij [Zakończ wymianę].



Przemieszczanie kaset z tonerem przy użyciu przycisku Papier na drukarce

028L-01J

Kasety z tonerem można przemieścić do pozycji wymiany, wprowadzając drukarkę w tryb wymiany kaset z tonerem * przy użyciu przycisku [] (Papier) na drukarce.

* To stan, w którym kasety z tonerem można ręcznie przemieścić do pozycji wymiany.

† Kaset z tonerem nie można przemieścić do pozycji wymiany w następujących przypadkach: gdy trwa drukowanie, gdy drukarka szykuje się do rozpoczęcia wydruku lub jest w inny sposób eksploatowana.

Kiedy eksploatacja drukarki zostanie zakończona kasety z tonerem można przemieścić do pozycji wymiany.

1

Upewnij się, że wskaźnik  (Papier) jest wyłączony.

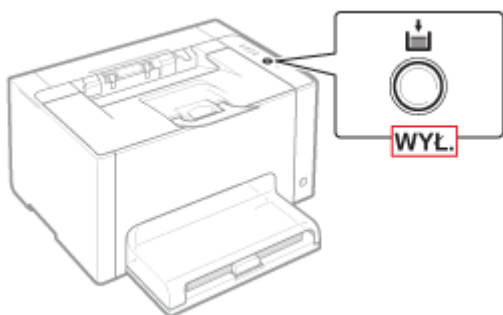

? Kiedy wskaźnik (Papier) jest włączony

Przejdź do kroku 3, ponieważ drukarka już znajduje się w trybie wymiany kaset z tonerem.

? Kiedy wskaźnik (Papier) miga

→ „Wskaźniki na drukarce są włączone/migają”

2

Naciśnij i przytrzymaj przycisk [] (Papier) (przez 2 sekundy).

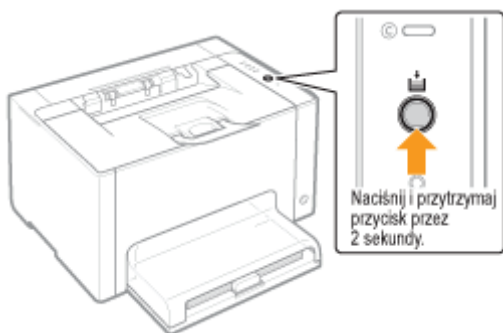

→ Drukarka przechodzi w tryb wymiany kaset z tonerem, a wskaźnik poziomu toneru w danym kolorze w pozycji wymiany miga.

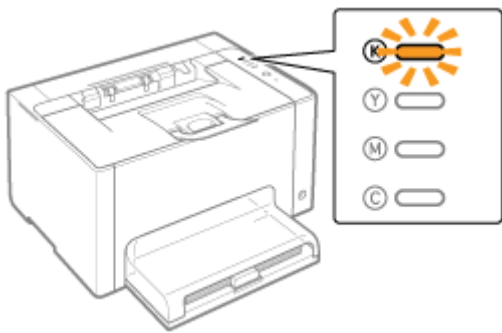



3

Naciśnij przycisk [] (Papier). Następnie kasety z tonerem znajdujące się w pozycji wymiany są przemieszczane.

Kasety z tonerem przemieszczane są kolor po kolorze po każdorazowym naciśnięciu przycisku [] (Papier).

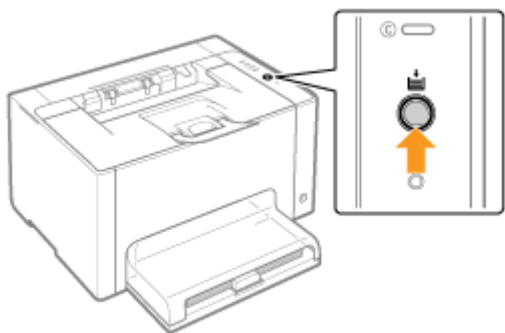
† Nie otwierać górnej pokrywy, kiedy kasety z tonerem są w ruchu (gdy wskaźnik poziomu toneru we wszystkich kolorach miga).



 Kiedy ruch ustanie można wymienić kasety z tonerem.
[„Wymiana kasety z tonerem”](#)

4

Po zakończeniu wymiany kaset z tonerem naciśnij i przytrzymaj przycisk [] (Papier) (przez 2 sekundy).

→ Tryb wymiany kaset z tonerem zostanie zwolniony.

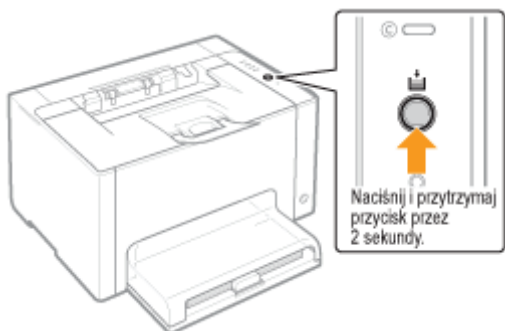

W przypadku przechowywania nowej kasety z tonerem lub obchodzenia się z kasetą wyciągniętą z drukarki w celu konserwacji lub przeniesienia drukarki, należy zwrócić uwagę na następujące punkty.

WAŻNE

Środki ostrożności podczas przechowywania kaset z tonerem

Aby korzystać z kaset z tonerem w bezpieczny i bezproblemowy sposób, należy przechowywać je w miejscu, które spełnia następujące warunki.

- Kaset z tonerem nie należy przechowywać w miejscu bezpośrednio narażonym na działanie światła słonecznego.
- Kaset z tonerem nie należy przechowywać w miejscu o wysokiej temperaturze lub wilgotności albo w miejscu o dużej zmienności temperatury lub wilgotności.
 - Zakres temperatur przechowywania: od 0 do 35 °C
 - Zakres wilgotności przechowywania: od 35 do 85% RH (bez kondensacji)
- Kaset z tonerem nie należy przechowywać w miejscu, w którym powstają gazy żrące, takie jak amoniak, ani w miejscu o wysokiej zawartości soli lub o dużym zapyleniu.
- Kasety z tonerem należy przechowywać poza zasięgiem małych dzieci.

Kasety z tonerem należy przechowywać w takiej pozycji, w jakiej są instalowane w drukarce.

Kaset z tonerem nie należy przechowywać pionowo ani do góry nogami.

Podczas wyjmowania z drukarki aktualnie używanych kaset z tonerem

Natychmiast przymocować pokrywę ochronną (A) do kaset z tonerem i umieścić je w oryginalnym opakowaniu ochronnym lub owinąć je w gruby materiał.

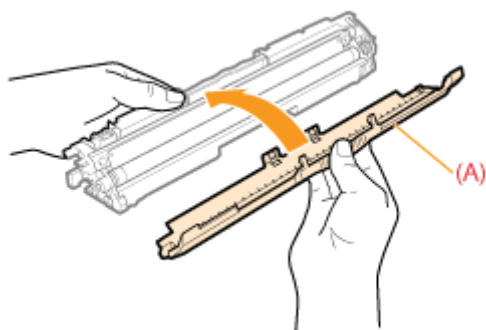

Informacje na temat nowej kasety z tonerem

Kasety z tonerem nie należy wyciągać z opakowania ochronnego, dopóki nie będzie gotowa do użycia.

UWAGA

Informacje na temat kondensacji

Nawet w dopuszczalnych warunkach wilgotności, wewnątrz lub na zewnątrz kaset może dojść do skroplenia się wody z powodu różnicy temperatury. Tworzenie się kropeł wody zwane jest kondensacją.



Kondensacja niekorzystnie wpływa na jakość kaset z tonerem.

Wymiana kasety bębnowej

028L-01L

Kasety bębnowe to materiały eksploatacyjne. Gdy toner w kasecie bębnowej jest bliski wyczerpania, w [Okno stanu drukarki](#) pojawia się komunikat. Postępuj zgodnie z komunikatem.

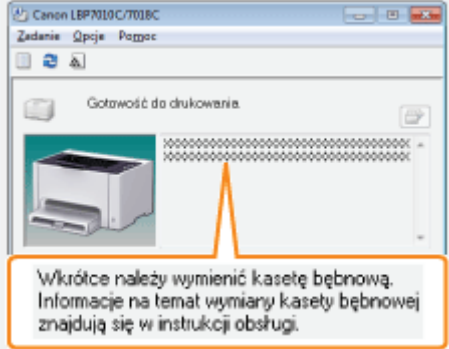
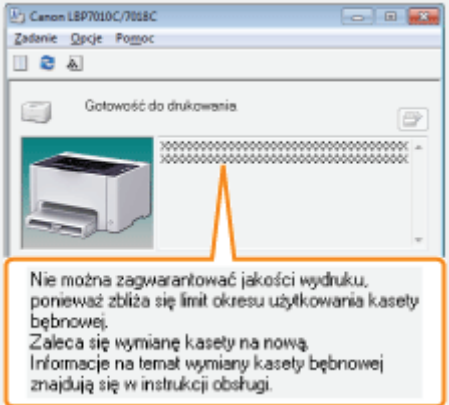
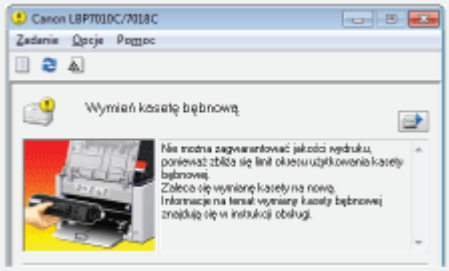
† Szczegółowe informacje na temat limitu czasu użytkowania kasety bębnowej lub ich wymiany można znaleźć w sekcji „[Materiały eksploatacyjne](#)”.

Komunikat	Rozwiązanie	Metoda wymiany
	<p>Przygotuj kasety bębnową do wymiany. Przed przystąpieniem do drukowania większej liczby stron zalecamy wymianę kasety bębnowej.</p>	
	<p>Wymień kasety bębnową. † Można kontynuować drukowanie, jednak może to prowadzić do pogorszenia jakości wydruku.</p>	<p>❖ „Wymiana kasety bębnowej”</p>
	<p>Wymień kasety bębnową. † Można kontynuować drukowanie, klikając przycisk [] (Usuń błąd), jednak może to prowadzić do pogorszenia jakości wydruku.</p>	

<Gdy kaseata bębnowa nie zostanie od razu zastąpiona kasetą zakupioną>

Należy zwrócić uwagę na instrukcje przechowywania opisane w następującej sekcji.

❖ „[Przechowywanie kasety bębnowej](#)”

Uwaga (Kaseta bębnowa)

028L-01R

Zobacz także „Ważne instrukcje dotyczące bezpieczeństwa” lub „Przechowywanie kasety bębnowej”.

WAŻNE

Informacje na temat nowych kaset bębnowych

W celu uzyskania najlepszej jakości wydruku zaleca się stosowanie oryginalnych kaset bębnowych firmy Canon.

Nazwa modelu	Obsługiwane oryginalne kasety bębnowe firmy Canon
LBP7010C/LBP7018C	Canon Drum Cartridge 029

Nie należy używać nieoryginalnych kaset bębnowych.

Należy zdawać sobie sprawę z tego, że na rynku są dostępne podróbki kaset bębnowych Canon.

Rezultatem użycia podrabianych kaset bębnowych może być słaba jakość wydruku lub praca urządzenia.

Canon nie odpowiada za jakiegokolwiek wadliwe działanie drukarki, wypadki, ani uszkodzenia spowodowane użyciem podrabianych kaset bębnowych.

Aby uzyskać więcej informacji, zobacz <http://www.canon.com/counterfeit>.

Trzymaj kasety bębnową prawidłowo.

Obchodząc się z kasety bębnową, trzymaj ją prawidłowo, jak przedstawiono na rysunku. Nie przechylaj jej do pozycji pionowej ani do góry nogami.

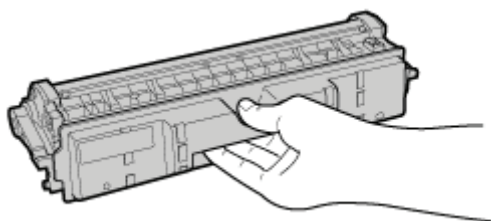

Nie należy dotykać styków elektrycznych (A), pamięci kasety bębnowej (B) ani rolki dewelopera (C).

Dotknięcie styków elektrycznych (A) lub pamięci kasety bębnowej (B) może spowodować uszkodzenie drukarki.

Ponadto w razie dotknięcia lub uszkodzenia fotoczułego bębna (C) jakość wydruku może ulec pogorszeniu. Nie dotykać dłońmi.

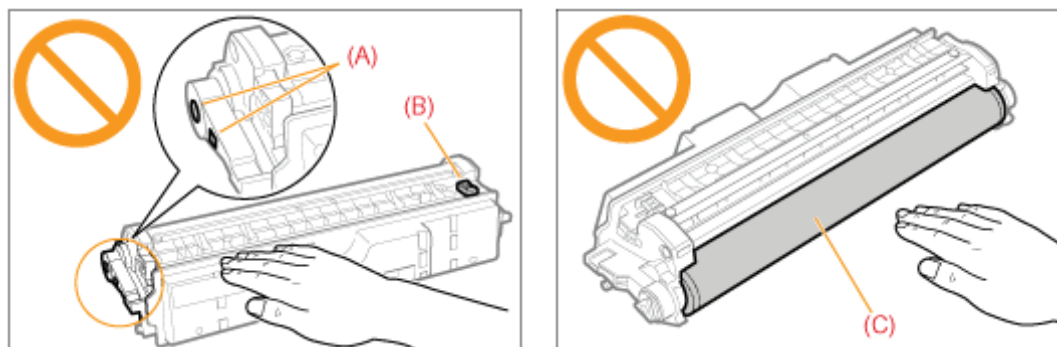

Inne środki ostrożności

- Kaset bębnowych nie wolno wystawiać na bezpośrednie działanie światła słonecznego lub mocnego światła.
- Nie należy próbować rozmontowywać lub modyfikować kaset bębnowych.
- Kondensacja (skraplanie wody wewnątrz lub na zewnątrz) może powstać w kasecie bębnowej w chwili gwałtownej zmiany temperatury lub wilgotności powietrza.
Po przyniesieniu nowej kasety bębnowej w miejsce o innej temperaturze lub wilgotności, należy pozostawić ją na co najmniej dwie godziny w opakowaniu ochronnym, aby przywykła do nowej temperatury.
- Nie należy pozostawiać górnej ani przedniej pokrywy otwartej przez dłuższy czas.

 **UWAGA**

Informacje na temat opakowania

Opakowanie może ulec zmianie w zakresie kształtu lub umiejscowienia, albo może zostać dodane lub usunięte bez uprzedzenia.

Wymiana kasety bębnowej

028L-01S

† Aktualny stan kasety bębnowej można sprawdzić w oknie dialogowym [Informacje na temat materiałów eksploatacyjnych] w oknie stanu drukarki.

❖ „Sprawdzanie stanu materiałów eksploatacyjnych drukarki”

Przed wymianą kasety bębnowej przeczytaj „Uwaga (Kaseta bębnowa)”.

1

Zdejmij pokrywę zasobnika.



2

Wyjmij papier załadowany do zasobnika uniwersalnego.

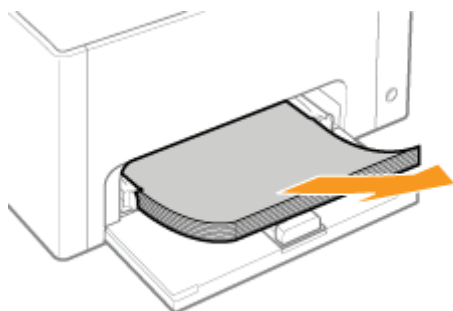

3

Zamknij zasobnik pomocniczy.



4

Otwórz górną pokrywę.

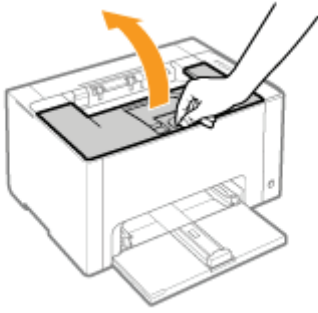

5

Przytrzymaj zakładkę (A), a następnie otwórz przednią pokrywę.

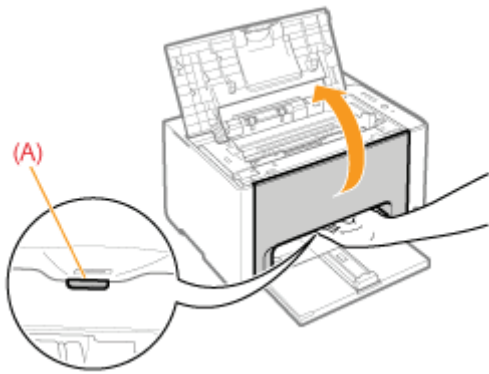

6

Unieś dźwignię zwalniania blokady po obu stronach.

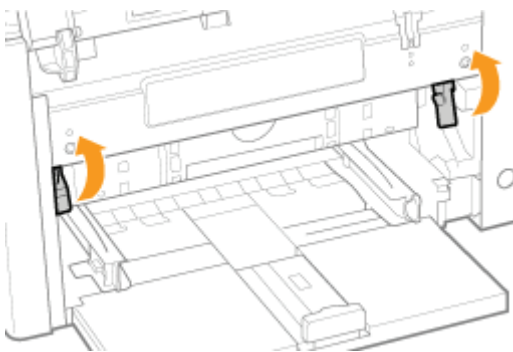

7

Usuń kasetę bębnową.

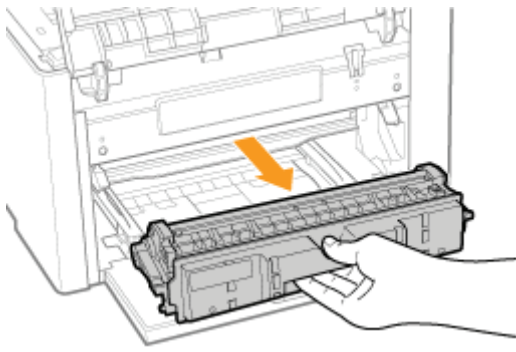

8

Wyciągnij nową kasetę bębnową z opakowania ochronnego.

Opakowanie ochronne można otworzyć ręcznie, zaczynając od miejsca nacięcia.

- † Zachowaj opakowanie ochronne. Nie należy się go pozbywać. Będzie potrzebne, gdy kasetę bębnową zostanie wyciągnięta z drukarki w celach konserwacyjnych itp.

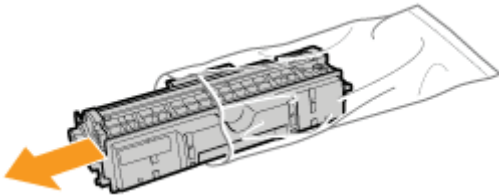

9

Zdejmij pokrywę ochronną.

- † Zachowaj pokrywę ochronną. Nie należy się jej pozbywać. Będzie potrzebna, gdy kasetę bębnową zostanie wyciągnięta z drukarki w celach konserwacyjnych itp.

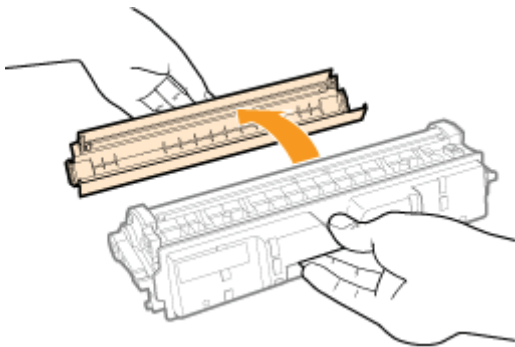

10

Zainstaluj kasetę bębnową.

Mocno wciśnij kasetę bębnową do drukarki, aż dotknie tylnej jej części, wyrównując (A) ją z obu stron z prowadnicą kasety wewnątrz drukarki.

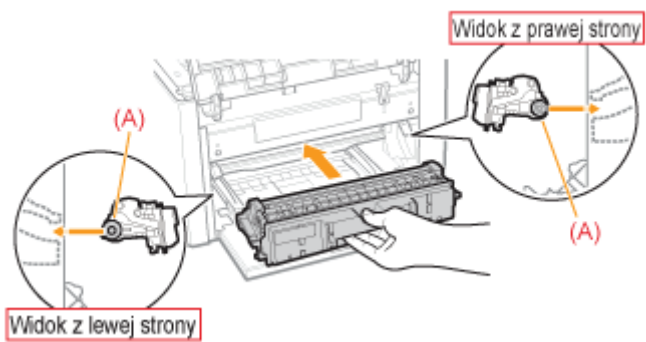

11

Dociśnij dźwignię zwalniania blokady po obu stronach.

12

Zamknij przednią pokrywę.

13

Zamknij górną pokrywę.

W przypadku przechowywania nowej kasety bębnowej lub obchodzenia się z kasetą wyciągniętą z drukarki w celu konserwacji lub przeniesienia drukarki, należy zwrócić uwagę na następujące punkty.

WAŻNE

Środki ostrożności podczas przechowywania kasety bębnowej

Aby korzystać z kaset bębnowych w bezpieczny i bezproblemowy sposób, należy przechowywać je w miejscu, które spełnia następujące warunki.

- Kaset bębnowych nie należy przechowywać w miejscu bezpośrednio narażonym na działanie światła słonecznego.
- Kaset bębnowych nie należy przechowywać w miejscu o wysokiej temperaturze lub wilgotności albo w miejscu o dużej zmienności temperatury lub wilgotności.
 - Zakres temperatur przechowywania: od 0 do 35 °C
 - Zakres wilgotności przechowywania: od 35 do 85% RH (bez kondensacji)
- Kaset bębnowych nie należy przechowywać w miejscu, w którym powstają gazy żrące, takie jak amoniak, ani w miejscu o wysokiej zawartości soli lub o dużym zapyleniu.
- Kasety bębnowe należy przechowywać poza zasięgiem małych dzieci.

Kasety bębnowe należy przechowywać w takiej pozycji, w jakiej są instalowane w drukarce.

Kaset bębnowych nie należy przechowywać pionowo ani do góry nogami.

Podczas wyjmowania z drukarki aktualnie używanej kasety bębnowej

Natychmiast przymocować pokrywę ochronną (A) do kasety bębnowej i umieścić ją w oryginalnym opakowaniu ochronnym lub owinąć w gruby materiał.

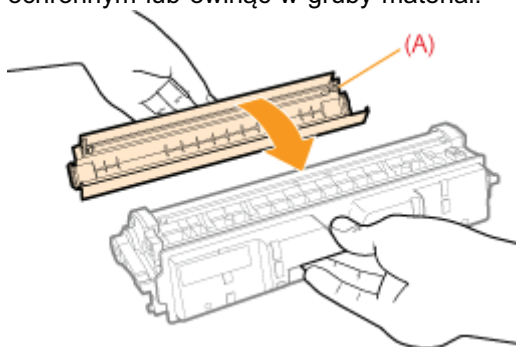

Informacje na temat nowej kasety bębnowej

Kasety bębnowej nie należy wyciągać z opakowania ochronnego, dopóki nie będzie gotowa do użycia.

UWAGA

Informacje na temat kondensacji

Nawet w dopuszczalnych warunkach wilgotności, wewnątrz lub na zewnątrz kaset bębnowych może dojść do skroplenia się wody z powodu różnicy temperatury. Tworzenie się kropeł wody zwane jest kondensacją.

Kondensacja niekorzystnie wpływa na jakość kaset bębnowych.

Przenoszenie drukarki

028L-01W

Przy zmianie lokalizacji lub przenoszeniu drukarki do konserwacji należy wykonać następującą procedurę.

† Szczegółowe informacje na temat miejsca instalacji można znaleźć w sekcji „[Instalacja drukarki](#)”.

Zobacz także „[Ważne instrukcje dotyczące bezpieczeństwa](#)”.

1

Wyłącz drukarkę, a następnie odłącz kable i przewody od drukarki.

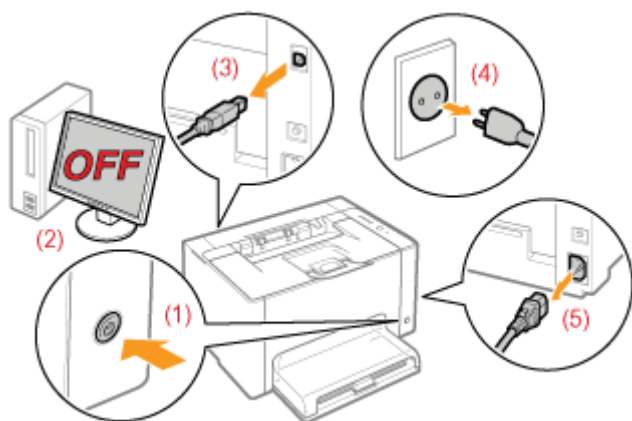

<Jak odłączyć kabel lub przewód>

Kabel USB	(2) Wyłącz komputer. (3) Odłącz kabel od drukarki.
Przewód zasilania	(4) Wyciągnij wtyczkę z gniazda zasilania AC. (5) Odłącz przewód od drukarki.

2

Zamknij zasobnik pomocniczy, a następnie zdejmij pokrywę zasobnika oraz zasobnik uniwersalny.

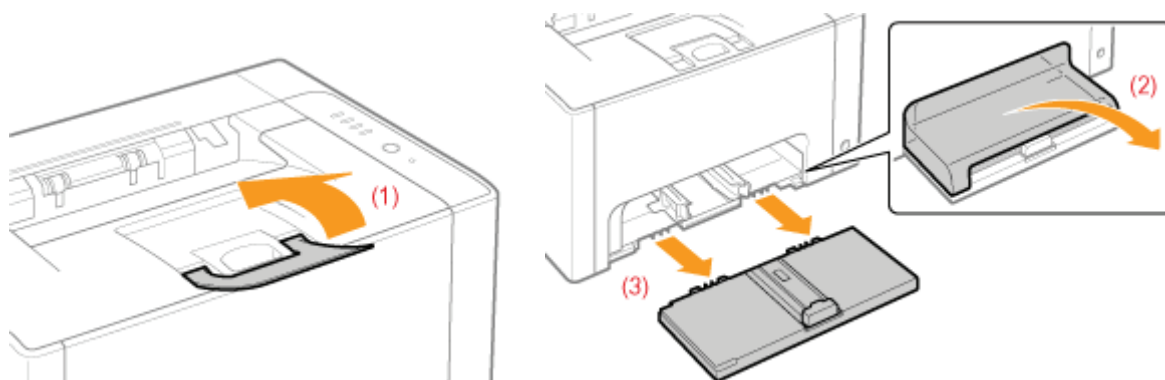

3

Przenieś drukarkę na miejsce instalacji.

Drukarkę należy przenosić, trzymając ją za uchwyty do podnoszenia umieszczone z przodu.

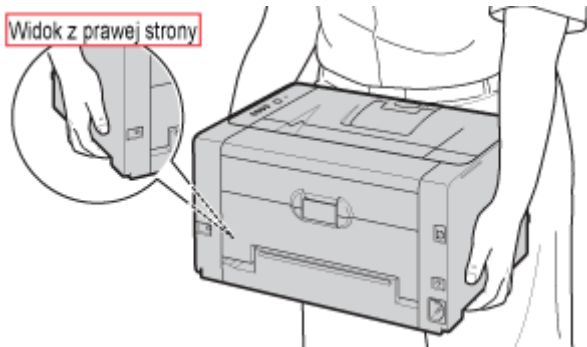

4

Zainstaluj zasobnik uniwersalny i pokrywę zasobnika.

5

Podłącz odłączony kabel lub przewód.

<Jak podłączyć kabel lub przewód>

Kabel USB	Podłącz kabel do złącza USB drukarki.
Przewód zasilania	(1) Włóż wtyczkę zasilania do gniazda zasilania drukarki. (2) Włóż wtyczkę przewodu zasilania do gniazdka zasilania prądu przemiennego.

Podczas transportu drukarki

Aby zapobiec uszkodzeniu drukarki w czasie transportu, należy wykonać następującą procedurę.

- **Wymij kasety z tonerem.**

† Zobacz także „Przechowywanie kaset z tonerem”.

- **Ostrożnie zapakuj drukarkę do oryginalnego kartonu wraz z oryginalnymi materiałami pakunkowymi w kartonie.**

† Jeśli nie ma oryginalnego kartonu ani materiałów pakunkowych w kartonie, znajdź odpowiedni karton i materiały pakunkowe i solidnie zapakuj drukarkę i jej komponenty.

➤ Dostosowanie koloru (Kalibracja)

Jeśli nastąpiła zmiana kolorów i dane nie są drukowane w prawidłowych kolorach (określone kolory), przeprowadź kalibrację.



➤ Czyszczenie rolki utrwalającej drukarki

W razie gdy zaobserwujesz następujące objawy, wyczyść rolkę utrwalającą drukarki.

- Na przedzie i tyle zadrukowanej strony widnieją plamy.

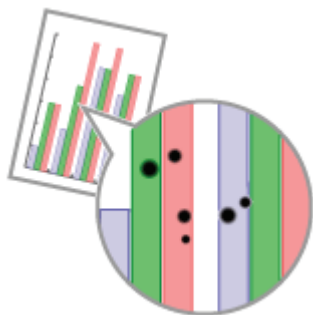

- W oknie stanu drukarki wyświetlany jest komunikat <Wymagane jest czyszczenie>.

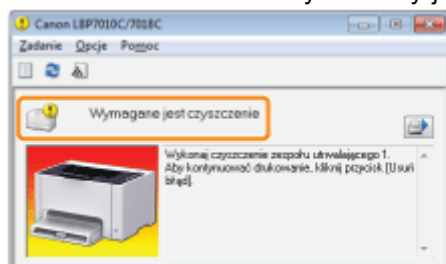

➤ Czyszczenie fotoczułego bębna drukarki

W razie gdy zaobserwujesz następujące objawy, wyczyść fotoczuły bęben drukarki.

- Na obrazach w równej odległości pojawiają się krótkie białe smugi (linie) (szczególnie w środowisku o dużej wilgotności).
- Na obrazach w równej odległości pojawiają się długie czarne smugi (linie) (szczególnie w środowisku niskiej temperatury).
- Na obrazach w równej odległości pojawiają się krótkie czarne smugi (linie), plamy lub białe punkty (szczególnie w środowisku wysokiej temperatury).

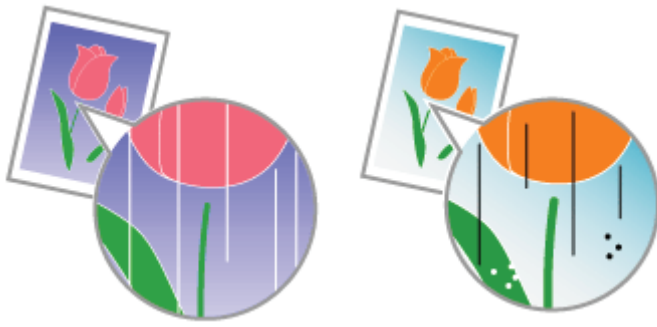

➤ Czyszczenie zewnętrznych powierzchni drukarki

Aby utrzymać optymalną jakość wydruku, okresowo należy czyścić powierzchnie zewnętrzne i szczeliny wentylacyjne drukarki.



Dostosowanie koloru (Kalibracja)

028L-01Y

W tej sekcji opisano procedurę wykonania ręcznej kalibracji.

WAŻNE

Środki ostrożności podczas przeprowadzania kalibracji

- Częste przeprowadzanie kalibracji może wpływać na wydajność kaset z tonerem lub kaset bębnowych.
- Po sprawdzeniu, czy nie doszło do wyczerpania toneru w kasetach z tonerem, przeprowadź kalibrację.
 - † Aktualny stan kaset z tonerem każdego koloru można sprawdzić w oknie dialogowym [Informacje na temat materiałów eksploatacyjnych] w oknie stanu drukarki.
 - ❖ „Sprawdzanie stanu materiałów eksploatacyjnych drukarki”
 - † W przypadku przeprowadzenia kalibracji w stanie, w którym doszło do wyczerpania toneru w kasetach, kalibracja może nie zostać zakończona prawidłowo. W takim przypadku należy wymienić kasety z tonerem i ponownie przeprowadzić kalibrację.
 - ❖ „Wymiana kasety z tonerem”

UWAGA

Przeprowadź kalibrację w wyznaczonym czasie lub bezpośrednio po WŁĄCZENIU drukarki.

Drukarkę można zaprogramować, by kalibracja była wykonywana automatycznie codziennie o wyznaczonym czasie lub przeprowadzana bezpośrednio po WŁĄCZENIU drukarki.

- ❖ „Ustawienia autokalibracji”

1

Kliknij [] w zasobniku zadań, a następnie wybierz nazwę drukarki.

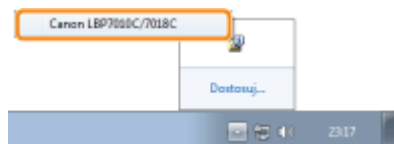

2

Z menu [Opcje] wybierz [Funkcja] → [Kalibracja].

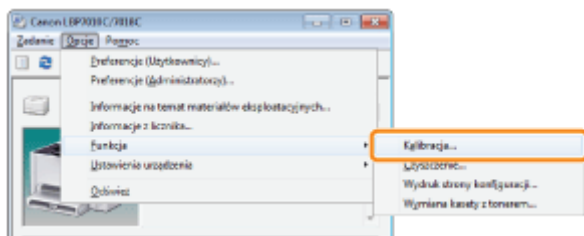

3

Kliknij [OK].

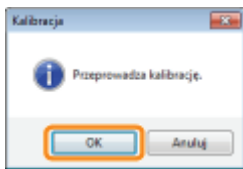

 **UWAGA**

Czas kalibracji

Trwa to około 57 sekund.

Ustawienia autokalibracji

028L-020

W tej sekcji opisano procedurę wykonania automatycznej kalibracji.

UWAGA

Jeżeli kalibracja nie jest przeprowadzana automatycznie

Jeżeli czas między wyłączeniem drukarki a jej ponownym włączeniem jest krótszy niż 8 godzin, kalibracja nie jest przeprowadzana. W zależności od środowiska kalibracja może być jednak wykonana, jeżeli czas ten jest krótszy niż 8 godzin.

1

Kliknij [] w zasobniku zadań, a następnie wybierz nazwę drukarki.

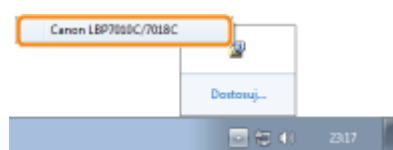

2

Z menu [Opcje] wybierz [Ustawienia urządzenia] → [Ustawienia kalibracji].

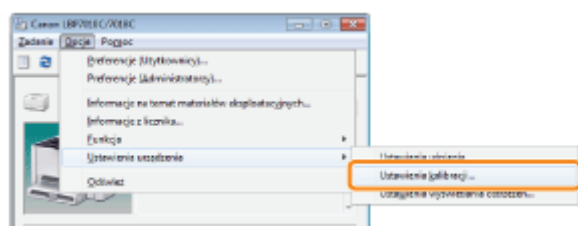

3

Określ ustawienia autokalibracji.

Przy wykonywaniu automatycznej kalibracji o określonej porze każdego dnia

- (1) Wybierz pole wyboru [Użyj czasomierza okresowej kalibracji].
- (2) Określ czas na przeprowadzenie kalibracji w opcji [Czas].

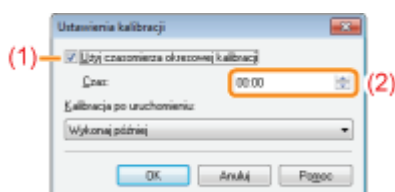

Jeśli kalibracja nie jest przeprowadzana automatycznie

Gdy drukarka znajduje się w następujących okolicznościach, kalibracja nie jest wykonywana nawet jeśli zaznaczono pole wyboru [Użyj czasomierza okresowej kalibracji].

- Gdy wykonywane jest drukowanie lub gdy wystąpił błąd drukarki (Kalibracja zostanie przeprowadzona po zakończeniu zadania lub usunięciu błędu.)
- Gdy czas określony w polu [Czas] przypada w ciągu 30 minut po przeprowadzeniu ostatniej kalibracji

Gdy kalibracja wykonywana jest bezpośrednio po WŁĄCZENIU drukarki

W opcji [Kalibracja po uruchomieniu] wybierz [Wykonaj teraz].

† Gdy kalibracja wykonywana jest bezpośrednio po WŁĄCZENIU drukarki, niezbędny jest dodatkowy czas aż drukarka będzie gotowa do druku.

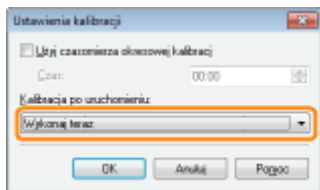

? Jeśli kalibracja nie jest przeprowadzana automatycznie

Nawet w przypadku zaznaczenia opcji [Wykonaj teraz] kalibracja może nie zostać przeprowadzona bezpośrednio po WŁĄCZENIU drukarki, w zależności od wewnętrznego stanu urządzenia.

4

Kliknij [OK].

Czyszczenie rolki utrwalającej drukarki

028L-021

† Do oczyszczenia rolki utrwalającej wymagany jest zwykły papier w formacie A4. Przygotuj zwykły papier formatu A4.

1

Załaduj zwykły papier formatu A4 do zasobnika uniwersalnego.

❖ „Ładowanie papieru”

UWAGA

Przed rozpoczęciem czyszczenia otwórz zasobnik pomocniczy.



2

Kliknij [] w zasobniku zadań Windows, a następnie wybierz nazwę drukarki.

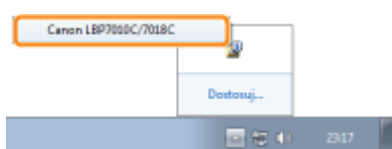

3

Z menu [Opcje] wybierz [Funkcja] → [Czyszczenie].

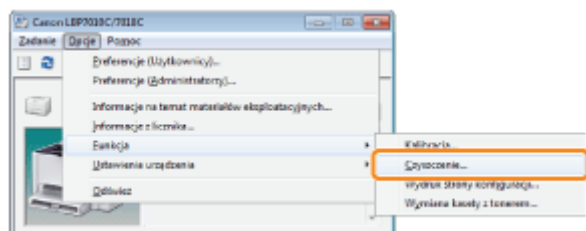

4

Wybierz [Typ czyszczenia].

(1) Wybierz [Czyszczenie zespołu utrwalającego 1].

(2) Kliknij [OK].

→ Papier zostanie pobrany, a drukarka zacznie czyścić rolkę utrwalającą.

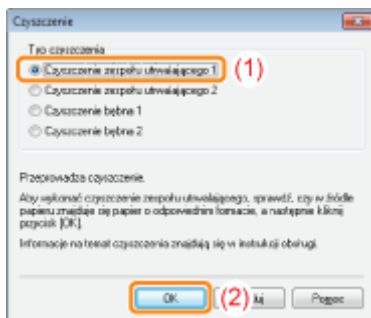

? Gdy na wydrukach pojawiają się plamy, nawet jeśli wykonywane jest [Czyszczenie zespołu utrwalającego 1]

Przeprowadź [Czyszczenie zespołu utrwalającego 2].

➤ „Przeprowadzenie opcji [Czyszczenie zespołu utrwalającego 2]”

UWAGA

Czas czyszczenia

Trwa to około 130 sekund.

- † Proces czyszczenia rolki utrwalającej nie może być anulowany. Proszę poczekać na zakończenie czyszczenia. (Czyszczenie będzie zakończone, gdy papier zostanie całkowicie wysunięty.)

Przeprowadzenie opcji [Czyszczenie zespołu utrwalającego 2]

028L-022

† Do wykonania opcji [Czyszczenie zespołu utrwalającego 2] wymagany jest zwykły papier formatu A4. Przygotuj zwykły papier formatu A4.

1

załaduj papier zwykły formatu A4 do zasobnika uniwersalnego.

» „Ładowanie papieru”

UWAGA

Przed rozpoczęciem czyszczenia otwórz zasobnik pomocniczy.

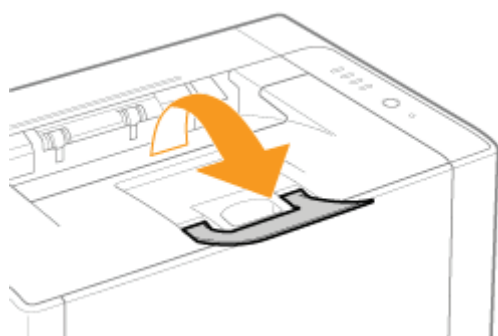

2

Kliknij [] w zasobniku zadań, a następnie wybierz nazwę drukarki.

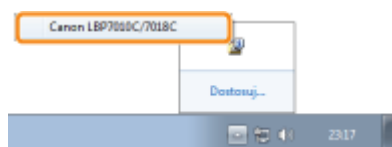

3

Z menu [Opcje] wybierz [Funkcja] → [Czyszczenie].

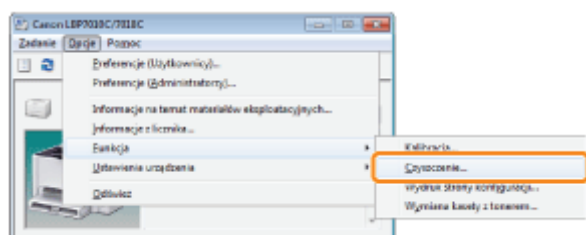

4

Wybierz [Typ czyszczenia].

(1) Wybierz [Czyszczenie zespołu utrwalającego 2].

(2) Kliknij [OK]. Następnie zostanie wydrukowana strona czyszcząca.

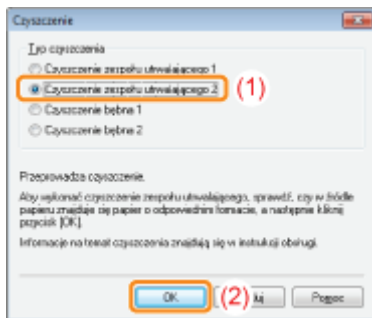

Następnie wyczyść rolkę utrwalającą przy użyciu wydrukowanej strony czyszczącej.

5

Jeśli papier zaciął się w zasobniku uniwersalnym, usuń go.

6

załaduj papier czyszczący do zasobnika uniwersalnego stroną zadrukowaną do dołu.

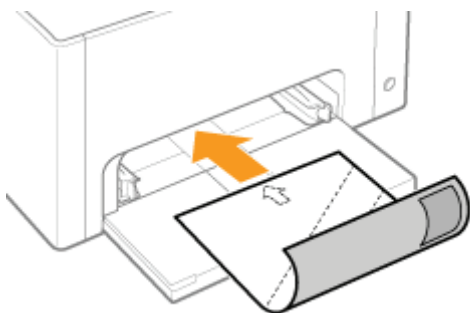

7

Naciśnij przycisk [] (Papier).

→ Strona czyszcząca zostanie pobrana, a drukarka rozpocznie czyszczenie rolki utrwalającej.

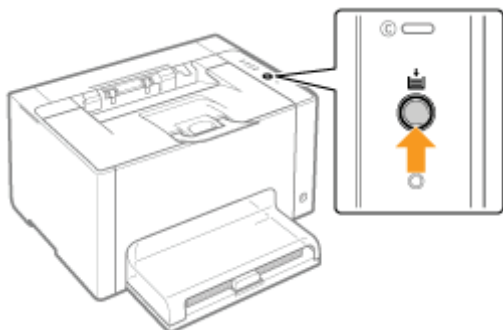

UWAGA

Czas czyszczenia

Trwa to około 90 sekund.

- † Proces czyszczenia rolki utrwalającej nie może być anulowany. Proszę zaczekać na zakończenie czyszczenia. (Czyszczenie będzie zakończone, gdy papier zostanie całkowicie wysunięty.)

Czyszczenie fotoczułego bębna drukarki

028L-023

1

Kliknij [] w zasobniku zadań, a następnie wybierz nazwę drukarki.

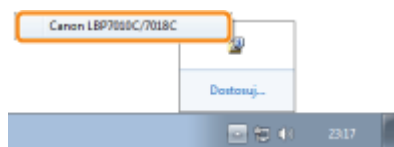

2

Z menu [Opcje] wybierz [Funkcja] → [Czyszczenie].

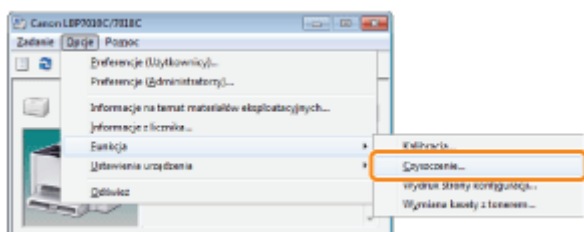

3

Wybierz [Typ czyszczenia].

(1) W zależności od objawów wybierz [Czyszczenie bębna 1] lub [Czyszczenie bębna 2].

(2) Kliknij [OK].

→ W oknie stanu drukarki wyświetli się komunikat <Czyszczenie>, a drukarka rozpocznie czyszczenie bębna fotoczułego.

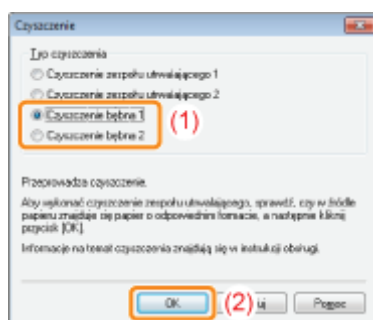

[Czyszczenie bębna 1]	Wybierz w przypadku, gdy na obrazach w równej odległości pojawiają się krótkie białe smugi (linie) (szczególnie w środowisku o dużej wilgotności).
[Czyszczenie bębna 2]	Wybierz, gdy wystąpią następujące okoliczności. <ul style="list-style-type: none">• Na obrazach w równej odległości pojawiają się długie czarne smugi (linie) (szczególnie w środowisku niskiej temperatury).• Na obrazach w równej odległości pojawiają się krótkie czarne smugi (linie), plamy lub białe punkty (szczególnie w środowisku wysokiej temperatury).

 **UWAGA**

Czas czyszczenia

- [Czyszczenie bębna 1]: Trwa to około 93 sekund.
 - [Czyszczenie bębna 2]: Trwa to około 125 sekund.
- † Proces czyszczenia bębna fotoczulego nie może być anulowany. Proszę poczekać na zakończenie czyszczenia.

Czyszczenie zewnętrznych powierzchni drukarki

028L-024

Przed przystąpieniem do czyszczenia zewnętrznej powierzchni drukarki przeczytaj „Uwaga (Czyszczenie)”.

1

Wyłącz drukarkę, a następnie odłącz kable i przewody od drukarki.

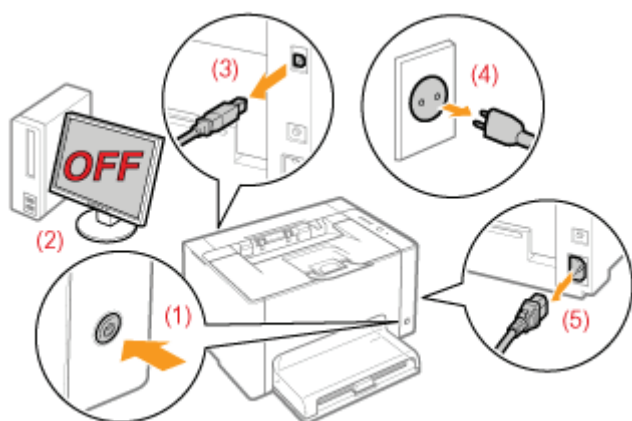

<Jak odłączyć kabel lub przewód>

Kabel USB	(2) Wyłącz komputer. (3) Odłącz kabel od drukarki.
Przewód zasilania	(4) Wyciągnij wtyczkę z gniazda zasilania AC. (5) Odłącz przewód od drukarki.

2

Dobrze wyciśnij miękką szmatkę zwilżoną w wodzie lub w łagodnym detergencie rozcieńczonym wodą i zetrzyj zabrudzenia.

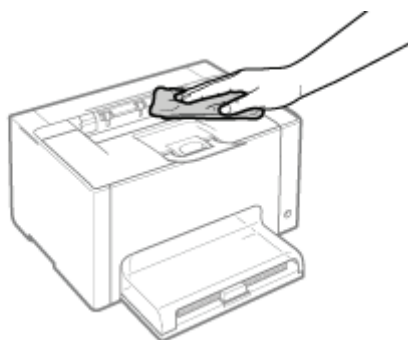

3

Po wytarciu brudu drukarkę należy wytrzeć suchą szmatką.

4

Kiedy drukarka całkowicie wyschnie, podłącz odłączony kabel lub przewód.

<Jak podłączyć kabel lub przewód>

Kabel USB	Podłącz kabel do złącza USB drukarki.
Przewód zasilania	(1) Włóż wtyczkę zasilania do gniazda zasilania drukarki. (2) Włóż wtyczkę przewodu zasilania do gniazdka zasilania prądu przemiennego.

Zobacz także „Ważne instrukcje dotyczące bezpieczeństwa”.

WAŻNE

Środki ostrożności dotyczące czyszczenia zewnętrznej powierzchni drukarki

- Nie należy używać innych środków czyszczących poza wodą lub łagodnym detergentem rozcieńczonym wodą, ponieważ może to spowodować odkształcenie się lub pęknięcie tworzywa sztucznego w drukarce.
- Używając łagodnego detergentu należy pamiętać o rozcieńczeniu go wodą. Ponadto jeśli do czyszczenia używasz łagodnego detergentu, pamiętaj, aby wytrzeć detergent miękką szmatką namoczoną w wodzie.
- Drukarka nie wymaga smaru ani oleju. Nie należy używać smaru ani oleju.

Umiejscowienie numeru seryjnego

028L-026

Numer seryjny jest potrzebny w przypadku korzystania z usług serwisu.
Numer seryjny można znaleźć w miejscu wskazanym na poniższym rysunku.

† Nie należy usuwać etykiet, na których wskazany został numer seryjny.

Tył drukarki

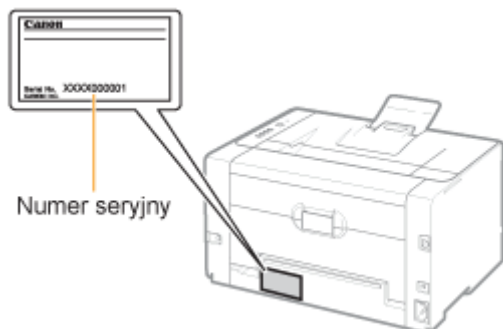

Widok zewnętrzny opakowania drukarki

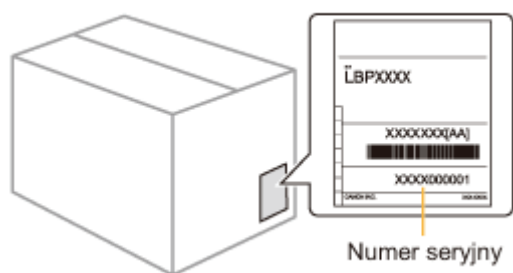

Podczas instalacji drukarki należy wykonać poniższą procedurę.

Przed przystąpieniem do instalacji drukarki, przeczytaj „Uwaga (Instalacja drukarki)”.

1	Kontrola przed instalacją drukarki <ul style="list-style-type: none">• Potwierdzenie otrzymanych akcesoriów• Kontrola miejsca instalacji	❖ „Potwierdzenie otrzymanych akcesoriów oraz kontrola miejsca instalacji”
2	Usuwanie opakowania z drukarki	❖ „Usuwanie opakowania z drukarki”
3	Instalowanie drukarki <ul style="list-style-type: none">• Przenoszenie drukarki na miejsce instalacji• Podłączenie przewodu zasilania	❖ „Instalowanie drukarki”
4	Ładowanie papieru	❖ „Ładowanie papieru”
5	Instalacja sterownika drukarki	❖ „Instalacja sterownika drukarki”
6	Sprawdzanie pracy drukarki	Sprawdź pracę urządzenia przez wydruk strony konfiguracji. ❖ „Wydruk strony konfiguracji”

Zobacz także „Ważne instrukcje dotyczące bezpieczeństwa”.

WAŻNE

Zabezpieczenie drukarki przed kondensacją

- Dostosuj drukarkę do temperatury otoczenia i wilgotności na co najmniej dwie godziny przed rozpoczęciem użytkowania, aby w ten sposób zapobiec tworzeniu się kondensacji we wnętrzu drukarki w następujących przypadkach:
 - Kiedy pomieszczenie, w którym zainstalowano drukarkę zostało szybko nagrzane
 - Gdy drukarka została przeniesiona z chłodnego lub suchego miejsca w miejsce gorące lub wilgotne
- Skraplanie wody (kondensacja) wewnątrz drukarki może prowadzić do zacinania się papieru lub niskiej jakości wydruku.

W przypadku korzystania z ultradźwiękowego nawilżacza powietrza

W przypadku korzystania z ultradźwiękowego nawilżacza powietrza zalecamy stosowanie wody wolnej od zanieczyszczeń, np. wody filtrowanej.

Stosowanie wody z kranu lub ze studni może spowodować, że zanieczyszczenia w niej zawarte ulegną rozproszeniu w powietrzu. Mogą one osiąść wewnątrz drukarki powodując obniżenie jakości wydruku.

Środki ostrożności dotyczące zasilania

- Do zasilania drukarki należy wykorzystywać osobne gniazdko. Nie wolno używać innych gniazd danego gniazda zasilania AC.
- Nie wolno wkładać kabla zasilającego do pomocniczego gniazda w komputerze.
- Nie wolno używać tego samego gniazda zasilania AC dla drukarki oraz jednego z wymienionych urządzeń.
 - Kopiarki
 - Klimatyzacji
 - Niszczarki
 - Sprzętu pobierającego dużą ilość prądu
 - Sprzętu wytwarzającego zakłócenia elektryczne
- Maksymalny pobór mocy przez drukarkę wynosi 868 W lub mniej.
- Zakłócenia elektryczne lub gwałtowny spadek napięcia zasilania mogą być przyczyną nieprawidłowego działania drukarki lub komputera albo utraty danych.

Drukarki nie należy instalować w następujących miejscach, ze względu na niebezpieczeństwo uszkodzenia drukarki.

- Miejsce, w którym zachodzą znaczące wahania temperatur lub wilgotności powietrza
- Miejsce, w którym występuje kondensacja
- Miejsce o słabej wentylacji
(W razie używania drukarki przez dłuższy czas lub przy drukowaniu bardzo dużych ilości w pomieszczeniu o słabej wentylacji, ozon i inne zapachy wytwarzane przez drukarkę mogą tworzyć nieprzyjemne warunki pracy. Ponadto w trakcie drukowania cząstki chemiczne mogą ulec rozproszeniu. Dlatego zapewnienie odpowiedniej wentylacji jest bardzo ważne.)
- Miejsce w pobliżu sprzętu wytwarzającego fale magnetyczne lub elektromagnetyczne
- Laboratorium lub miejsce, gdzie zachodzą reakcje chemiczne
- Miejsce, w którym występuje powietrze o dużej zawartości soli, gazy korozyjne lub toksyczne
- Miejsce na dywanie lub macie, które mogą się wypaczyć pod ciężarem drukarki lub w które drukarka mogłaby się zagłębić

Środki ostrożności podczas podłączania kabla zasilającego

- Kabla zasilającego drukarki nie wolno podłączać do pomocniczego gniazda komputera.
- Jedno gniazdko zasilania prądu przemiennego powinno być używane wyłącznie dla drukarki.
- Drukarki nie wolno podłączać do zasilacza UPS.
Może to być przyczyną wadliwego działania lub uszkodzenia w trakcie awarii zasilania.

Przy uruchamianiu drukarki po raz pierwszy po instalacji

Może nastąpić wydanie niezadrukowanego arkusza papieru, co nie jest błędem.

UWAGA

Informacja na temat materiałów eksploatacyjnych dołączonych do tej drukarki

- Czas wymiany dołączonych materiałów eksploatacyjnych jest następujący.

Kaseta z tonerem K (Czarny)	Średnia wydajność kasety z tonerem: 550 stron ^{*1}
Kaseta z tonerem Y (Żółty) Kaseta z tonerem M (Purpurowy) Kaseta z tonerem C (Niebieskozielony)	Średnia wydajność kompozytowych kaset z tonerem w kolorach Y (Żółty), M (Purpurowy) i C (Niebieskozielony): 500 stron ^{*1}
Kaseta bębnowa	Limit czasu użytkowania kasety bębnowej: 7 000 stron ^{*2}

^{*1} Średnia wydajność została podana w oparciu o normę „ISO/IEC 19798”^{*} w przypadku drukowania na papierze formatu A4 z ustawieniem domyślnym gęstości wydruku.

^{*} „ISO/IEC 19798” jest globalnym standardem odnoszącym się do „Metody określania wydajności kasety z tonerem dla drukarek kolorowych oraz urządzeń wielofunkcyjnych zawierających komponenty drukarki”, wydanym przez ISO (Międzynarodową Organizację Normalizacyjną).

^{*2} Limit czasu użytkowania kasety bębnowej została podana w oparciu o nasze kryteria oceny w przypadku drukowania na papierze zwykłym formatu A4 z odstępem 2 arkuszy (przerwy w drukowaniu co 2 arkusze). Ponadto wartość ta jest limitem czasu użytkowania kasety bębnowej w przypadku drukowania w kolorze. Średnia limit czasu użytkowania kasety bębnowej w przypadku drukowania tylko w czerni i bieli jest w przybliżeniu dwukrotnie wyższa.

- Aby zakupić materiały eksploatacyjne, przejdź do części „[Materiały eksploatacyjne](#)”.

Potwierdzenie otrzymanych akcesoriów oraz kontrola miejsca instalacji

028L-029

Potwierdzenie otrzymanych akcesoriów

Przed rozpoczęciem instalacji drukarki należy sprawdzić, czy w opakowaniu znajdują się wszystkie zamówione akcesoria. Jeśli brakuje jakiegokolwiek elementu lub jest on uszkodzony, prosimy o kontakt z lokalnym autoryzowanym przedstawicielem firmy Canon.

- Drukarka
Następujące elementy są już zainstalowane.
- Kasety z tonerem
- Kasetę bębnową
- Zasobnik uniwersalny
- Pokrywa zasobnika
- Kabel zasilający
(Rodzaj dostarczonego kabla może się różnić od kabla przedstawionego na ilustracji.)
- Płyty CD-ROM: "User Software"
Dołączono następujące elementy.
- Sterownik drukarki
- e-Podręcznik
- Wprowadzenie do pracy z drukarką
(języki: arabski, bułgarski, chorwacki, czeski, estoński, grecki, węgierski, łotewski, litewski, perski, portugalski, rumuński, słowacki, słoweński, turecki, ukraiński)
- Narzędzie Auto Shutdown
- Podręcznik szybkiej konfiguracji

UWAGA

Do tej drukarki dołączono dwie płyty CD-ROM zawierające „User Software”.

Użyj płyty CD-ROM, na którym wskazany jest żądany język.

Informacje na temat kabla USB

- Do tej drukarki nie jest dołączony kabel USB. Przygotuj odpowiedni kabel do używanego przez Ciebie komputera.
- Korzystaj z kabla USB z następującym symbolem.



Informacje na temat dostarczonych podręczników

Podręczniki dostarczone wraz z drukarką obejmują poniższe pozycje. Podręczniki należy przeczytać zgodnie z celem użycia urządzenia oraz w celu pełnego wykorzystania możliwości drukarki.

Nazwa podręcznika	Zawartość
Podręcznik szybkiej konfiguracji	Wyjaśnia procedurę instalacji drukarki.
e-Podręcznik	Wyjaśnia wszystkie funkcje drukarki, w tym sposób korzystania z drukarki oraz rozwiązywanie problemów. (Zawartość „Podręcznik szybkiej konfiguracji” jest również zawarta.)
Wprowadzenie do pracy z drukarką	Jest to prosty podręcznik (w formacie PDF) dostępny w następujących wersjach językowych: – arabski, bułgarski, chorwacki, czeski, estoński, grecki, węgierski, łotewski, litewski, perski, portugalski, rumuński, słowacki, słoweński, turecki, ukraiński

† Do przeglądania podręcznika w formacie PDF niezbędny jest program Adobe Reader/Adobe Acrobat Reader. Jeżeli program Adobe Reader/Adobe Acrobat Reader nie jest zainstalowany w systemie, można go pobrać ze strony internetowej firmy Adobe Systems Incorporated.

Kontrola miejsca instalacji

Aby korzystać z drukarki w bezpieczny i bezproblemowy sposób, zainstaluj ją w miejscu, które spełnia następujące warunki.

Temperatura i wilgotność

Zakres temperatur	od 10 do 30°C (od 50 do 86°F)
Zakres wilgotności	od 20 do 80% RH (bez kondensacji)

Zasilanie

od 220 do 240 V ($\pm 10\%$), 50/60 Hz (± 2 Hz)

Wymagania instalacyjne

- Miejsce o wystarczającej wolnej przestrzeni

† Zwróć uwagę na wymiary każdej części i zapewnij wystarczającą przestrzeń do instalacji.

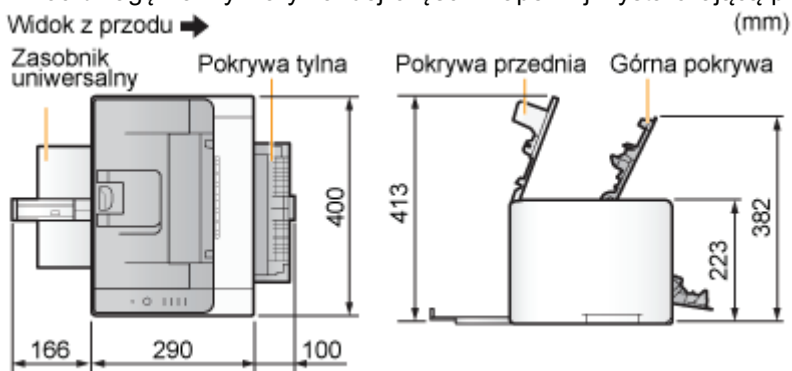

- Miejsce o dobrej wentylacji
- Miejsce o równej i płaskiej powierzchni
- Miejsce, które wytrzyma ciężar drukarki

Usuwanie opakowania z drukarki

028L-02A

UWAGA

Należy przechowywać opakowania usunięte podczas rozpakowywania.

Karton i materiały pakunkowe, w których została zakupiona drukarka, będą potrzebne do transportu drukarki przy zmianie miejsca instalacji lub konserwacji.

Informacje na temat opakowania

Opakowanie może ulec zmianie w zakresie kształtu lub umiejscowienia, albo może zostać dodane lub usunięte bez uprzedzenia.

Jeśli pomarańczowa taśma jest przymocowana do drukarki, usuń ją, wykonując następującą procedurę.

1

Zdejmij pokrywę ochronną.

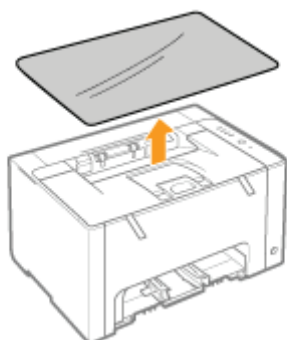

2

Otwórz górną pokrywę.



3

Usuń dwa plastikowe materiały opakunkowe (pomarańczowe) z taśmą z wnętrza drukarki.

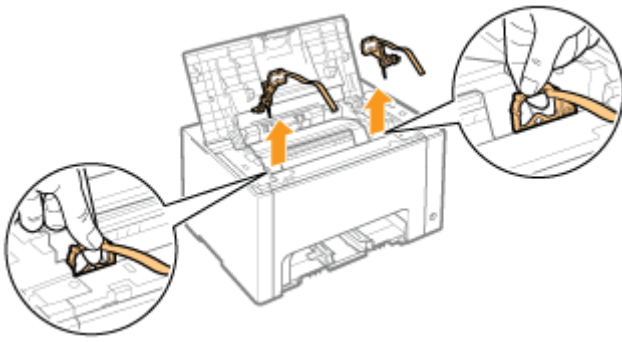

4

Usuń papier z wnętrza drukarki.

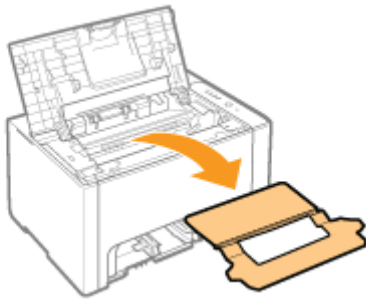

5

Zamknij górną pokrywę.

Sprawdź!

Sprawdzanie, czy materiały pakunkowe zostały usunięte

Sprawdź, czy następujące materiały pakunkowe zostały całkowicie usunięte.

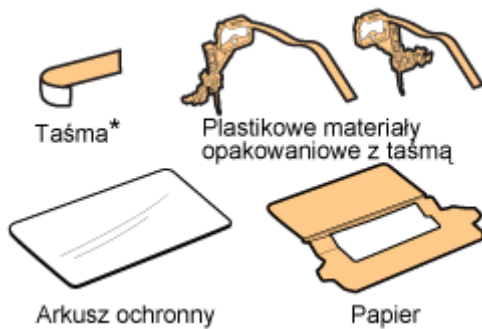

† Usunięte materiały pakunkowe należy poddać utylizacji zgodnie z przepisami lokalnymi.

* Upewnij się, że cała pomarańczowa taśma została usunięta.

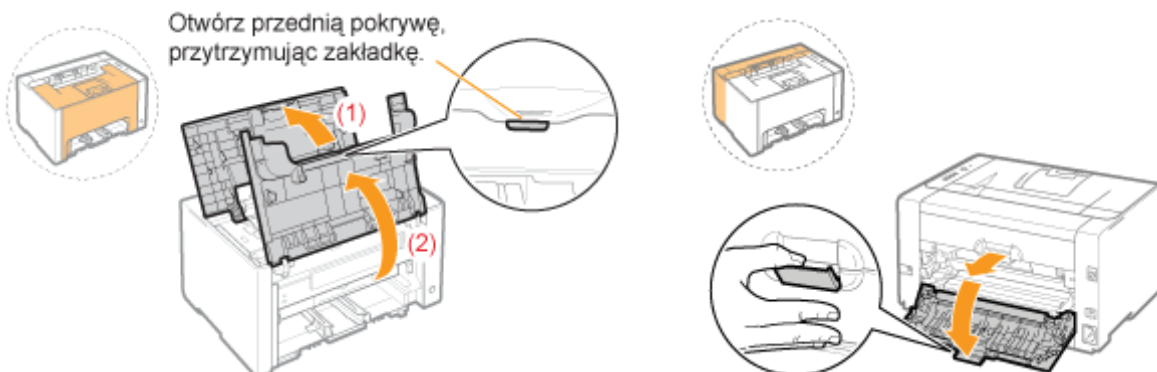

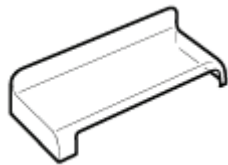
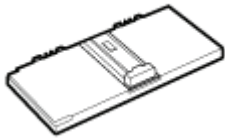

† Po zakończeniu sprawdzania zamknij pokrywę.

 Następnie zainstaluj drukarkę.
[„Instalowanie drukarki”](#)

Przenoszenie drukarki na miejsce instalacji

1

Przenieś drukarkę na miejsce instalacji.

Drukarkę należy przenosić, trzymając ją za uchwyty do podnoszenia umieszczone z przodu.

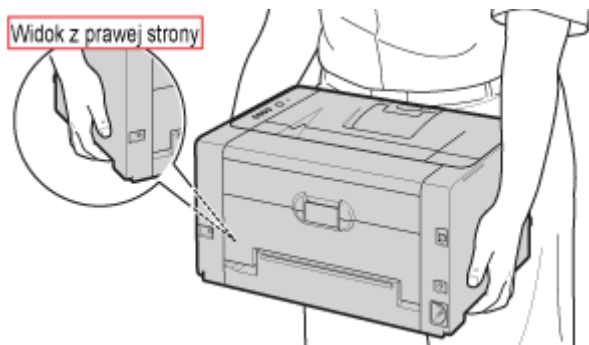

2

Zainstaluj zasobnik uniwersalny.

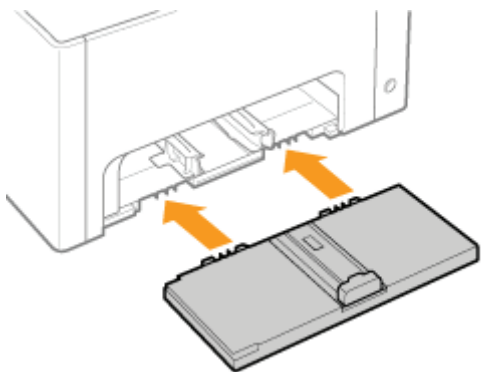

3

Nałóż pokrywę zasobnika.

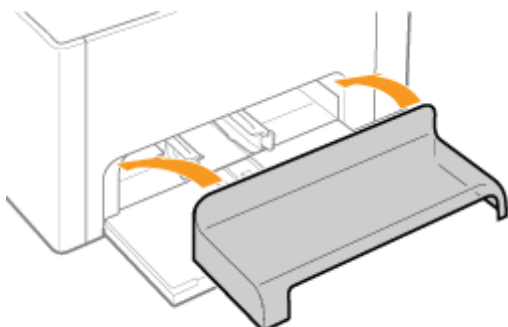

Podłączenie przewodu zasilania

1

Podłącz przewód zasilania.

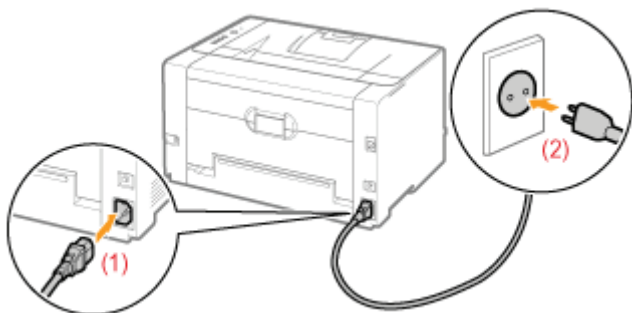



UWAGA

Kształt wtyczki dostarczonego kabla zasilającego

Kształt wtyczki dostarczonego kabla zasilającego może się różnić od tego przedstawionego na powyższej ilustracji.

 Następnie wykonaj poniższe procedury.

1	Załaduj papier.	 „Ładowanie papieru”
2	Zainstaluj sterownik drukarki.	 „Instalacja sterownika drukarki”
3	Sprawdź pracę drukarki.	Sprawdź pracę urządzenia przez wydruk strony konfiguracji.  „Wydruk strony konfiguracji”

Wydruk strony konfiguracji

028L-02E

Wydruk strony konfiguracji zawiera ustawienia drukarki oraz inne bieżące informacje na temat drukarki.

† Wydruk strony konfiguracji jest drukowany na papierze w formacie A4. Upewnij się, że format używanego papieru to A4.

1

Załaduj papieru formatu A4 do zasobnika uniwersalnego.

☞ „Ładowanie papieru”

UWAGA

Przed rozpoczęciem drukowania otwórz zasobnik pomocniczy.

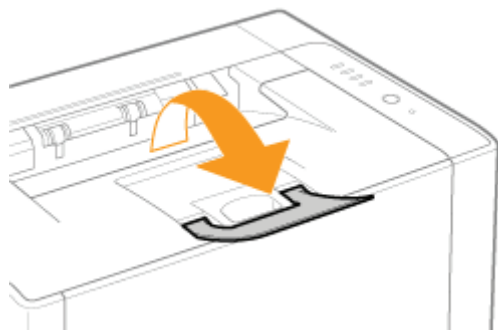

2

Kliknij [] w zasobniku zadań Windows, a następnie wybierz nazwę drukarki.

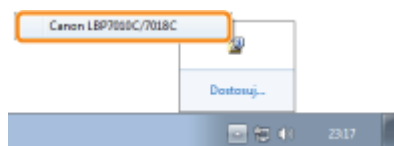

3

Z menu [Opcje], wybierz polecenie [Funkcja] → [Wydruk strony konfiguracji].

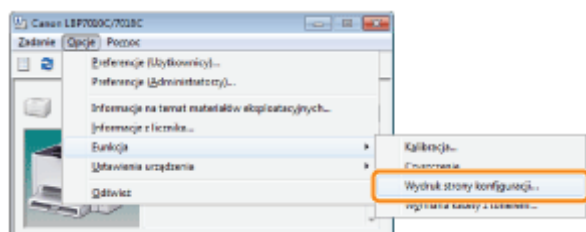

4

Kliknij przycisk [OK], aby wydrukować stronę konfiguracji.

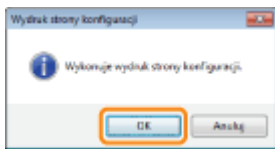

? Jeśli wydruk strony konfiguracji nie jest drukowany

- ❖ „Nie można drukować (Połączenie USB)”
- ❖ „Nie można drukować (przez serwer wydruku)”

Instalacja sterownika

028L-02F

[**↳ Instalacja sterownika drukarki**](#)

[**↳ Odinstalowanie sterownika drukarki**](#)

Instalacja sterownika drukarki

028L-02H

Sterownik drukarki jest niezbędnym oprogramowaniem, umożliwiającym korzystanie z tej drukarki.

† Informacje na temat środowiska systemowego wymaganego do użycia sterownika drukarki znaleźć można w sekcji „Wymagania systemowe dla drukowania”.

Procedura instalowania sterownika drukarki różni się w zależności od środowiska systemu. Zapoznaj się z poniższymi punktami w zależności od posiadanego środowiska systemu.

Podłączanie drukarki do komputera za pomocą kabla USB

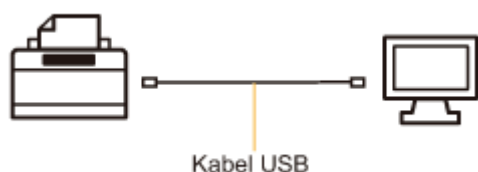

Istnieją dwa poniższe sposoby instalacji sterownika drukarki.

† Jeżeli korzystasz z systemu Windows 7 lub Server 2008 R2, zainstaluj sterownik drukarki za pomocą <Łatwa instalacja>.
(Z powodu ograniczeń systemu Windows prawidłowe zainstalowanie sterownika drukarki może nie być możliwe nawet po wykryciu drukarki działającej w trybie Plug and Play.)

<Łatwa instalacja>

Zainstaluj sterownik drukarki z dostarczonej płyty CD-ROM (Instalator dysku CD-ROM). Jednocześnie zainstalowany zostanie e-Podręcznik.

➤ „Łatwa instalacja”

<Plug and Play>

Wykrywa drukarkę działającą w trybie Plug and Play i instaluje sterownik drukarki poprzez jego ręczne wybranie z dostarczonej płyty CD-ROM.

➤ „Instalowanie w trybie Plug and Play”

Korzystanie z drukarki w środowisku serwera wydruku

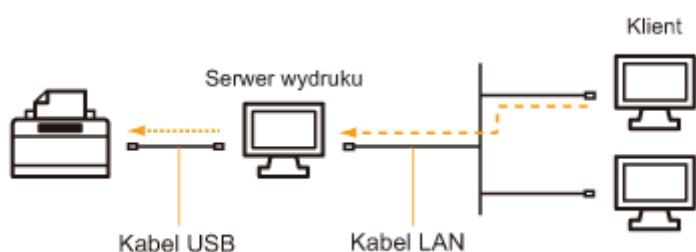

Jeśli posiadany komputer jest serwerem wydruku

Informacje na temat procedury instalacji sterownika wydruku znaleźć można w sekcji „Podłączanie drukarki do komputera za pomocą kabla USB”.

† Po zakończeniu instalacji należy skonfigurować serwer wydruku.

➤ „Konfiguracja serwera wydruku”

Jeśli posiadany komputer to komputer klient

Istnieją dwa poniższe sposoby instalacji sterownika drukarki.

<Instalacja lokalna>

Sterownik drukarki można zainstalować przy użyciu dostarczonej płyty CD-ROM.

- ❖ „Łatwa instalacja”

<Instalacja z pobraniem>

Sterownik drukarki można zainstalować bez używania dostarczonej płyty CD-ROM poprzez jego pobranie z serwera wydruku. Istnieją dwa poniższe sposoby pobrania i instalacji sterownika drukarki.

- ❖ „Instalacja z folderu drukarki”
 - ❖ „Instalacja przy użyciu programu [Eksplorator Windows]”
-

1

Podłącz kabel USB.

➤ „Podłączanie drukarki do komputera”

† Jeśli drukarka jest podłączona do komputera klienckiego za pośrednictwem serwera wydruku, kabel USB nie jest potrzebny.

2

Włącz komputer, a następnie zaloguj się w systemie Windows jako użytkownik z uprawnieniami administratora.

? Jeśli pojawi się ekran automatycznej instalacji Plug and Play (połączenie USB)

Kliknij [Anuluj], wyłącz drukarkę, a następnie zastosuj poniższą procedurę instalacji sterownika drukarki.

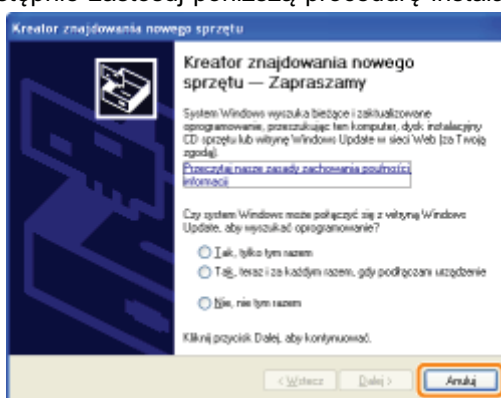
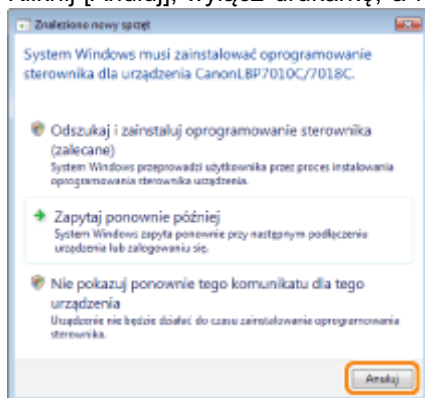

3

Włóż dostarczoną płytę CD-ROM „User Software” do napędu CD-ROM komputera.

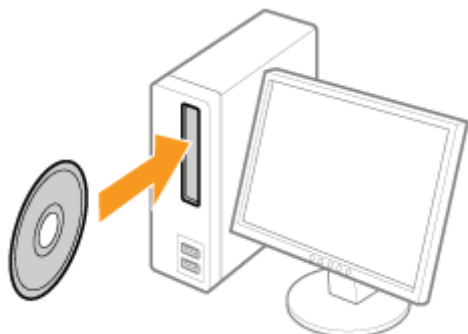

4

Kliknij [Łatwa instalacja].



? Jeżeli nie pojawi się powyższy ekran

➤ „Podstawowa obsługa/Różne informacje dla systemu Windows”

? Jeżeli pojawi się okno dialogowe [Autoodtwarzanie]

Kliknij [Uruchom: AUTORUN.EXE].

? Jeżeli wyświetlone zostanie okno dialogowe [Kontrola konta użytkownika]

Kliknij [Tak] lub [Kontynuuj].

5

Kliknij [Instaluj].

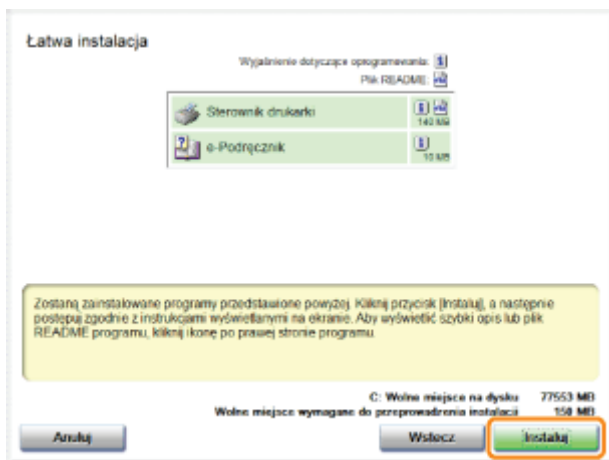

6

Przeczytaj treść umowy licencyjnej, a następnie kliknij [Tak].

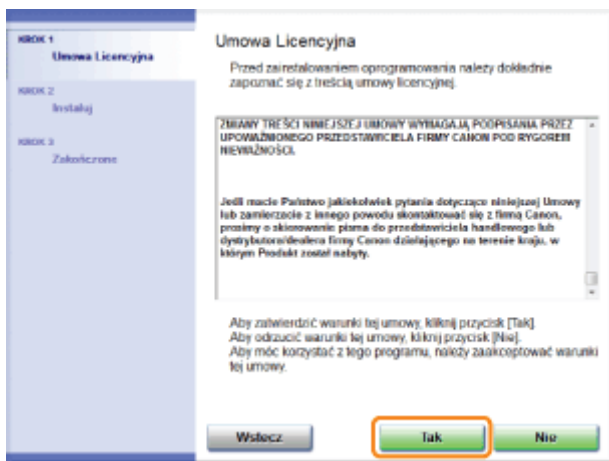

7

Kliknij [Dalej].

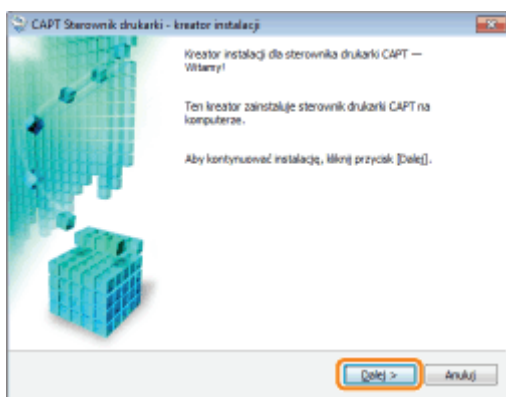

📄 Kolejne procedury różnią się w zależności od środowiska użytkownika. Zapoznaj się z odpowiednimi procedurami w zależności od posiadanego środowiska.

- ❏ „Łatwa instalacja (połączenie USB)”
- ❏ „Łatwa instalacja (połączenie przez serwer wydruku)”

Podłączanie drukarki do komputera

028L-02K

Zobacz także „Ważne instrukcje dotyczące bezpieczeństwa”.

WAŻNE

Nie należy podłączać i odłączać kabla USB, gdy drukarka lub komputer są włączone.

Może to być przyczyną wadliwego działania drukarki.

Informacje na temat wyposażenia do komunikacji jednokierunkowej

Drukarka stosuje komunikację dwukierunkową. Praca drukarki podłączonej przez urządzenie do komunikacji jednokierunkowej nie była testowana, w związku z czym firma Canon nie może zagwarantować prawidłowego działania drukarki podłączonej przez jednokierunkowe serwery wydruku, koncentratory USB lub urządzenia przełączające.

UWAGA

Informacje na temat kabla USB

- Do tej drukarki nie jest dołączony kabel USB. Przygotuj odpowiedni kabel do używanego przez Ciebie komputera.
- Korzystaj z kabla USB z następującym symbolem.



1

Upewnij się, czy drukarka i komputer są wyłączone.

2

Podłącz kabel USB.

- Płaska końcówka (A): Podłączana do portu USB komputera.
- Kwadratowa końcówka (B): Podłączana do złącza USB drukarki.

† Na tym etapie nie należy włączać drukarki, nawet jeżeli instalowany będzie sterownik drukarki.

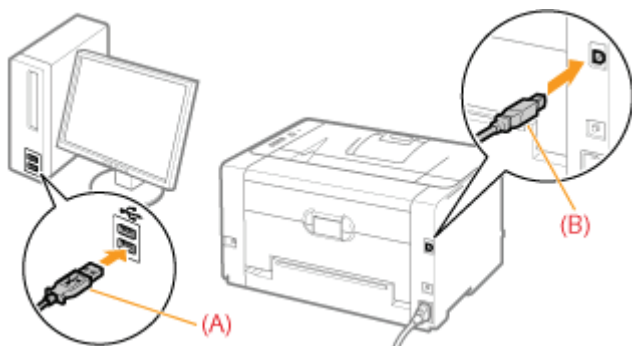

Łatwa instalacja (połączenie USB)

028L-02L

- † Szczegółowe informacje na temat procedury postępowania przed wyborem metody instalacji (procedura przed krokiem 1) znaleźć można w sekcji „Łatwa instalacja”.

1

Wybierz sposób instalacji.

- (1) Wybierz [Zainstaluj, korzystając z połączenia USB].
- (2) Kliknij [Dalej].

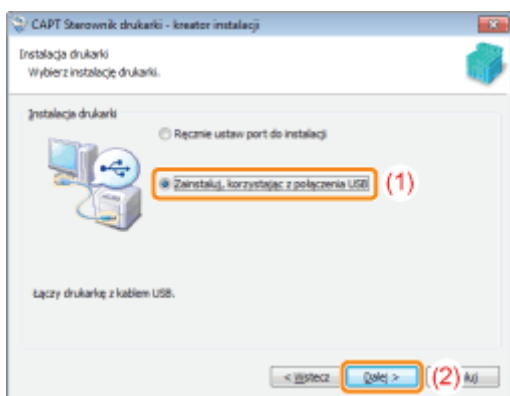

? Jeśli pojawi się komunikat zalecający ponowne uruchomienie komputera

Ponownie uruchom komputer i ponownie zainstaluj sterownik drukarki.

2

Kliknij [Tak].

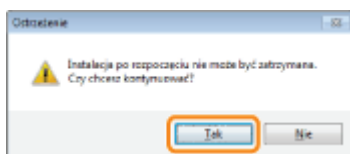

3

Po wyświetleniu następującego ekranu, włącz drukarkę.

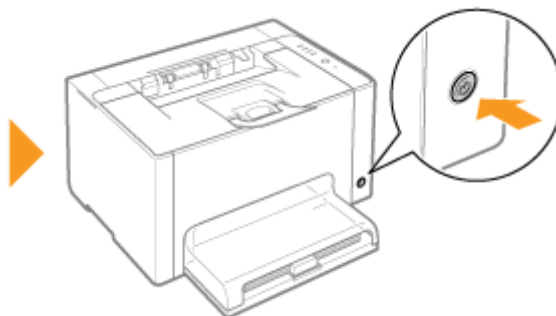
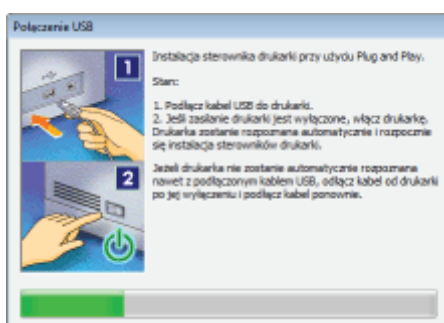

→ Instalacja rozpocznie się.

Poczekaj, aż zniknie następujący ekran. (Instalacja sterownika drukarki może potrwać dosyć długo.)

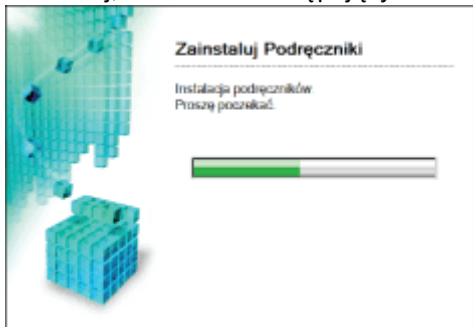

? Jeśli kabel USB jest podłączony, ale drukarka nie została automatycznie rozpoznana

➤ „Drukarka nie jest rozpoznawana automatycznie (Łatwa instalacja)”

4

Potwierdź, czy [] pojawia się w [Instaluj], a następnie kliknij [Dalej].

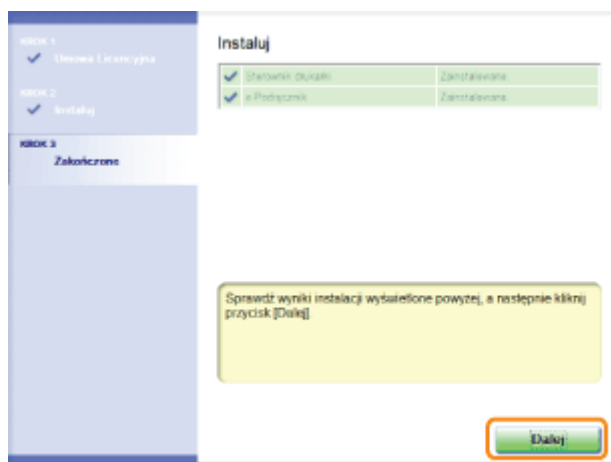

? Jeżeli [] pojawia się

➤ „Nie można zainstalować sterownika drukarki”

5



Uruchom ponownie komputer.

(1) Zaznacz pole wyboru [Uruchom komputer ponownie].

(2) Kliknij [Uruchom ponownie].

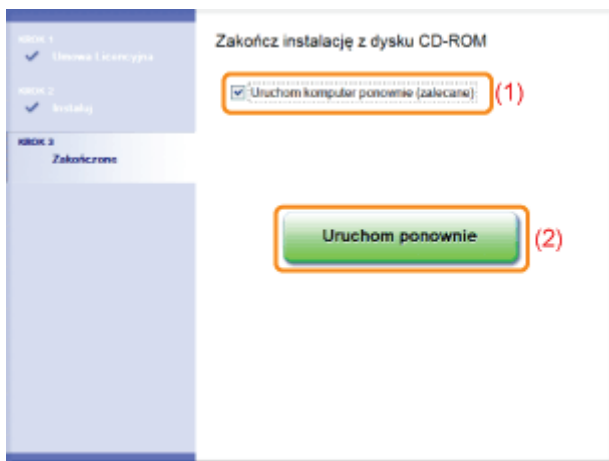
† Po wyświetleniu następującego ekranu można wyjąć płytę CD-ROM.



 Po zakończeniu instalacji dla drukarki zostanie utworzona ikona oraz folder.
 „Po zakończeniu instalacji”

Łatwa instalacja (połączenie przez serwer wydruku)

028L-02R

- † Szczegółowe informacje na temat procedury postępowania przed wyborem metody instalacji (procedura przed krokiem 1) znaleźć można w sekcji „Łatwa instalacja”.

1

Wybierz sposób instalacji.

- (1) Wybierz [Ręcznie ustaw port do instalacji].
- (2) Kliknij [Dalej].

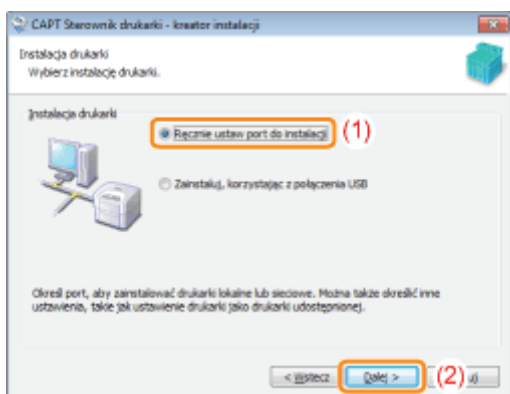

2

Kliknij [Dodaj port].

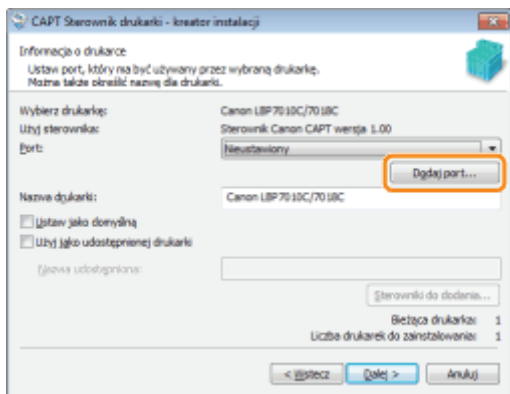

3

Wybierz port do dodania.

- (1) Wybierz [Sieć].
- (2) Kliknij [OK].

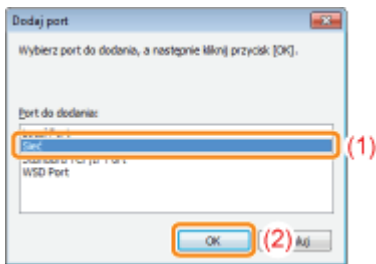

4

Wybierz udostępnioną drukarkę.

- (1) Wybierz udostępnioną drukarkę na serwerze wydruku.
- (2) Kliknij [OK].

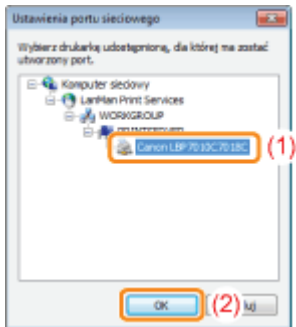

5

Wybierz, czy drukarka ma być używana jako drukarka domyślna.

- (1) Aby używać drukarki jako drukarki domyślnej, zaznacz pole wyboru [Ustaw jako domyślną].
- (2) Kliknij [Dalej].

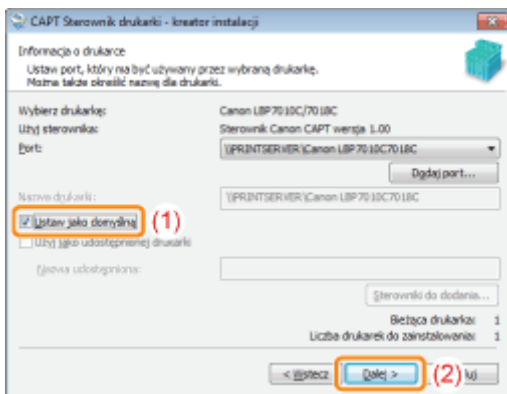

6

Kliknij [Start].

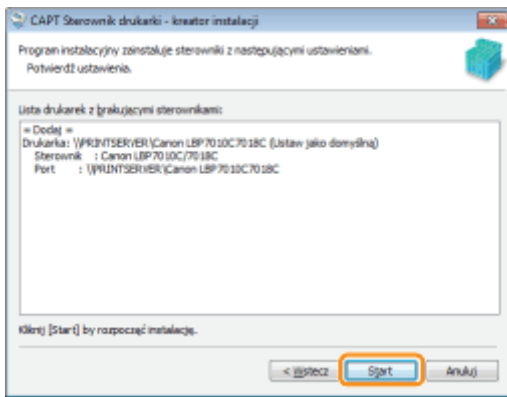

7

Kliknij [Tak].

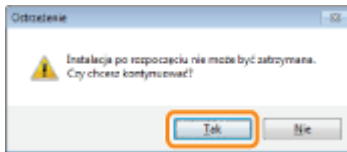

→ Instalacja rozpocznie się.

Poczekaj, aż zniknie następujący ekran. (Instalacja sterownika drukarki może potrwać dosyć długo.)

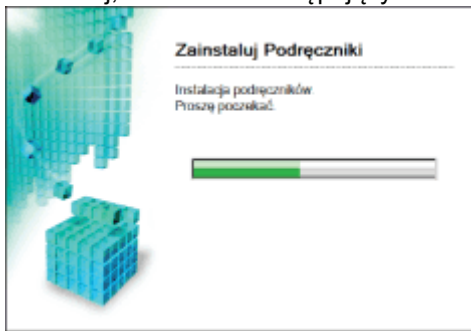

? Jeśli pojawi się okno dialogowe [Drukarki]

Kliknij [Zainstaluj sterownik].

8

Potwierdź, czy [] pojawia się w [Instaluj], a następnie kliknij [Dalej].

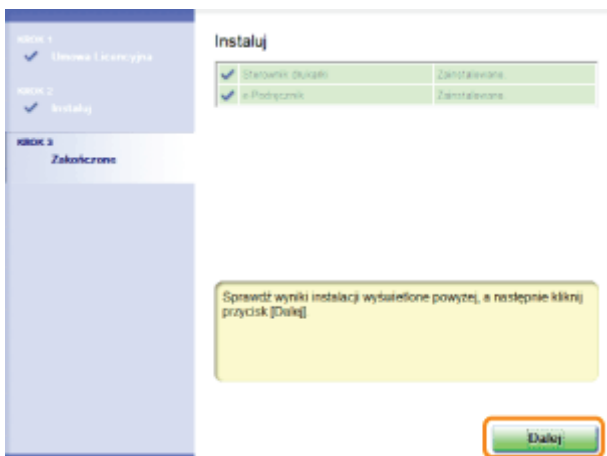

? Jeżeli [] pojawia się

„Nie można zainstalować sterownika drukarki”

9



Uruchom ponownie komputer.

(1) Zaznacz pole wyboru [Uruchom komputer ponownie].

(2) Kliknij [Uruchom ponownie].

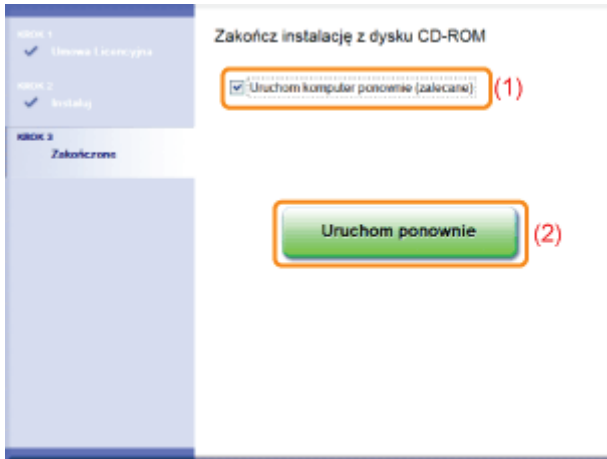
† Po wyświetleniu następującego ekranu można wyjąć płytę CD-ROM.



 Po zakończeniu instalacji dla drukarki zostanie utworzona ikona oraz folder.
 „Po zakończeniu instalacji”

Po zakończeniu instalacji

028L-02S

Jeżeli sterownik drukarki jest zainstalowany prawidłowo, w następujących lokalizacjach dodane zostaną następujące ikony, foldery itd.

- **Folder drukarki** (☞ „Podstawowa obsługa/Różne informacje dla systemu Windows”)

Ikona drukarki

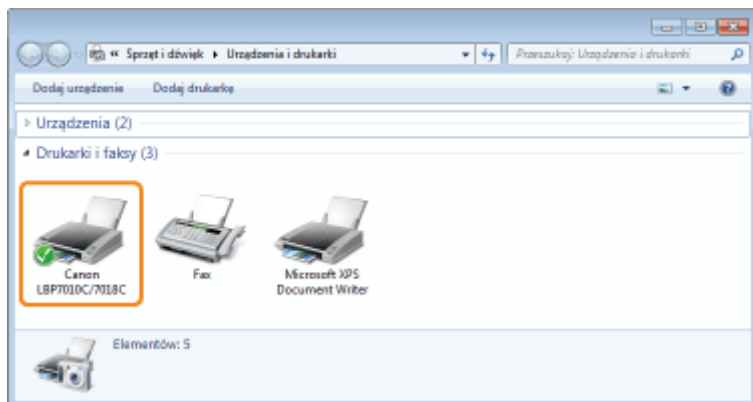

- **Zasobnik zadań**

Ikona okna stanu drukarki

† Ikona nie pojawi się, jeśli po zainstalowaniu sterownika drukarki komputer nie został uruchomiony ponownie.

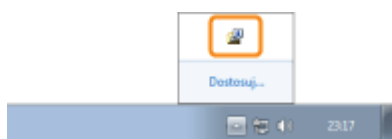

- **[Wszystkie programy] lub [Programy] w menu [Start]**

[Deinstalator drukarki Canon] - [Deinstalator Canon LBP7010C 7018C]

† Użyj tej opcji podczas dezinstalacji sterownika drukarki.

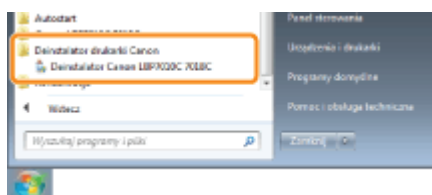

- **Pulpit**

[e-Podręcznik LBP7010C 7018C]

† Ta ikona nie pojawi się w przypadku instalacji sterownika drukarki metodą inną niż Łatwa instalacja.

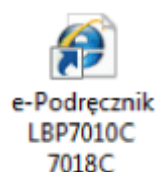

- **[Wszystkie programy] lub [Programy] w menu [Start]**

[Canon LBP7010C 7018C] - [e-Podręcznik LBP7010C 7018C]

† Ta ikona nie pojawi się w przypadku instalacji sterownika drukarki metodą inną niż Łatwa instalacja.

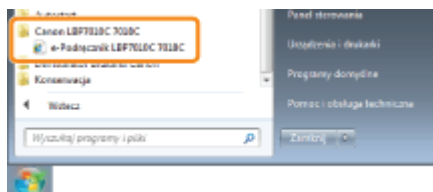

? Jeżeli ikony i foldery nie zostaną dodane

Instalacja nie została zakończona prawidłowo.

Zobacz „[Nie można zainstalować sterownika drukarki](#)” i zainstaluj ponownie sterownik drukarki.

Instalowanie w trybie Plug and Play

028L-02U

† Jeżeli korzystasz z systemu Windows 7 lub Server 2008 R2, zainstaluj sterownik drukarki w trybie „Łatwa instalacja.” (Z powodu ograniczeń systemu Windows prawidłowe zainstalowanie sterownika drukarki może nie być możliwe nawet po wykryciu drukarki działającej w trybie Plug and Play.)

1

Podłącz kabel USB.

➤ „Podłączanie drukarki do komputera”

2

Włącz drukarkę.

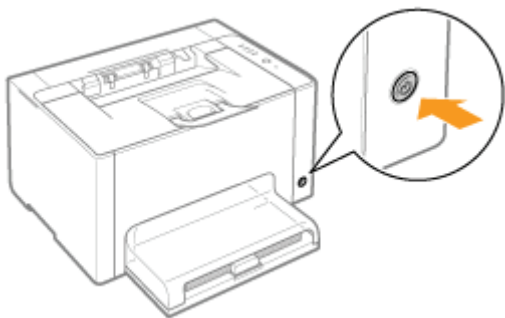

3

Włącz komputer, a następnie zaloguj się w systemie Windows jako użytkownik z uprawnieniami administratora.

→ Pojawi się ekran automatycznej instalacji Plug and Play.

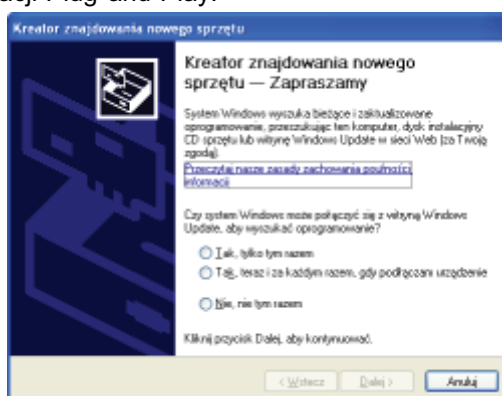
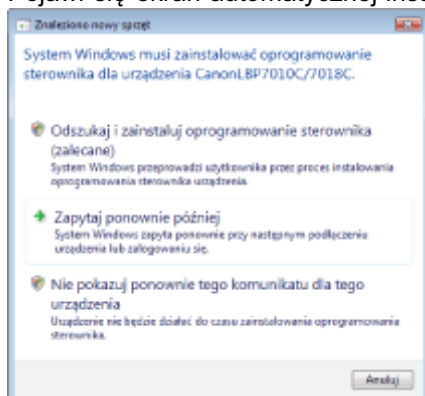

? Jeżeli sterownik drukarki jest instalowany automatycznie

Jeżeli już wcześniej instalowałeś sterownik dla tej drukarki, sterownik zostanie zainstalowany automatycznie.

Jeśli chcesz przeprowadzić aktualizację sterownika drukarki (lub chcesz zainstalować go ręcznie), zainstaluj sterownik drukarki po jego jednokrotnej dezinstalacji.

➤ „Odinstalowanie sterownika drukarki”

? Jeżeli wyświetli się następujący ekran

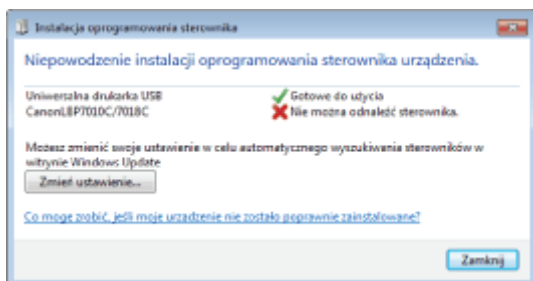

Z powodu ograniczeń systemu Windows prawidłowe zainstalowanie sterownika drukarki może nie być możliwe nawet po wykryciu drukarki działającej w trybie Plug and Play.

Kliknij [Zamknij], a następnie ponownie zainstaluj sterownik drukarki zgodnie z opisem „Łatwa instalacja”.

4

Aby zainstalować sterownik drukarki, postępuj zgodnie z instrukcjami na ekranie.

UWAGA

Wybieranie pliku lub folderu, w którym zawarty jest sterownik drukarki.

Wybierz jeden z następujących plików lub folderów.

Windows 2000

Wybierz [CNACBSTK.INF] w folderach [Polish] - [32bit] - [Driver] na dostarczonej płycie CD-ROM.

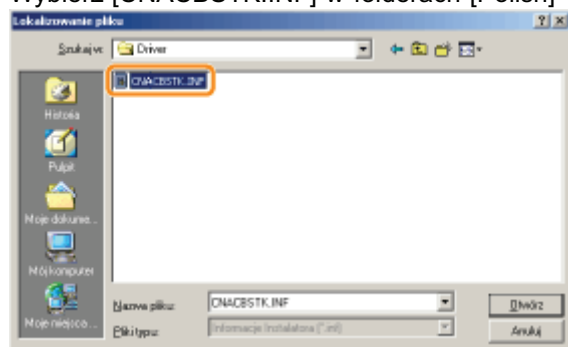

Windows XP Windows Server 2003 Windows Vista Windows Server 2008

- **Dla 32-bitowej wersji systemu operacyjnego**

Na dostarczonej płycie CD-ROM wybierz foldery: [Polish] - [32bit] - [Driver].

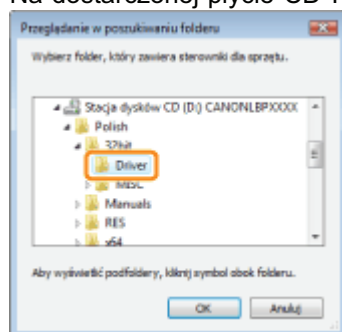

- **Dla 64-bitowej wersji systemu operacyjnego**

Na dostarczonej płycie CD-ROM wybierz foldery: [Polish] - [x64] - [Driver].

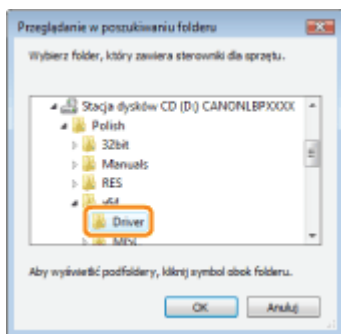

† Jeśli nie ma pewności, czy używany jest system 32-bitowy Windows Vista/Server 2008, czy 64-bitowy Windows Vista/Server 2008, zobacz „[Podstawowa obsługa/Różne informacje dla systemu Windows](#)”.

Jeśli pojawi się ekran wyboru sterownika drukarki

Nawet jeżeli wybrany zostanie sterownik drukarki, nie będzie problemu z instalacją, ponieważ zainstalowany zostanie ten sam sterownik.

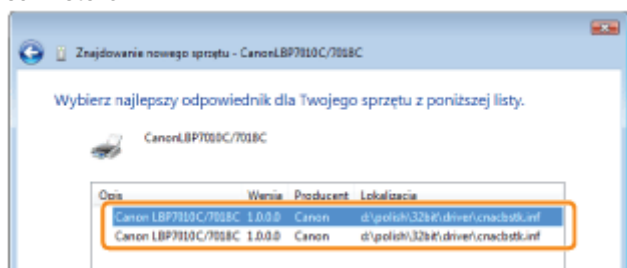

☞ Po zakończeniu instalacji dla drukarki zostanie utworzona ikona oraz folder.

☛ „Po zakończeniu instalacji”

Odinstalowanie sterownika drukarki

028L-02W

Proces usuwania sterownika drukarki w celu przywrócenia komputera do stanu sprzed instalacji nazywa się dezinstalacją. Aby odinstalować sterownik drukarki, wykonaj następującą procedurę.

1

Jeśli kabel USB jest podłączony, wyłącz drukarkę i komputer, a następnie odłącz kabel USB.

2

Włącz komputer, a następnie zaloguj się w systemie Windows jako użytkownik z uprawnieniami administratora.

3

Zamknij następujące pliki i programy, jeśli są otwarte.

- Pliki Pomocy
- Okno stanu drukarki
- Panel sterowania
- Inne aplikacje

4

Uruchom dezinstalator.

Z menu [Start] wybierz [Wszystkie programy] lub [Programy] → [Deinstalator drukarki Canon] → [Deinstalator Canon LBP7010C 7018C].

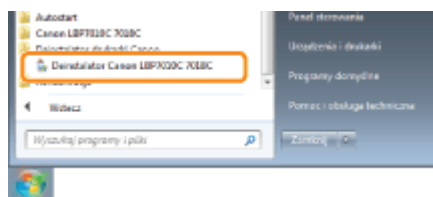

? Jeżeli dezinstalatora nie ma w menu [Start]

- „Uruchamianie dezinstalatora z okna [Panel sterowania]”

? Jeśli wyświetlone zostanie okno dialogowe [Kontrola konta użytkownika]

Kliknij [Tak] lub [Kontynuuj].

5

Wykonaj następującą procedurę.

Jeśli wyświetla się dana drukarka

- (1) Wybierz drukarkę.
- (2) Kliknij [Usuń].

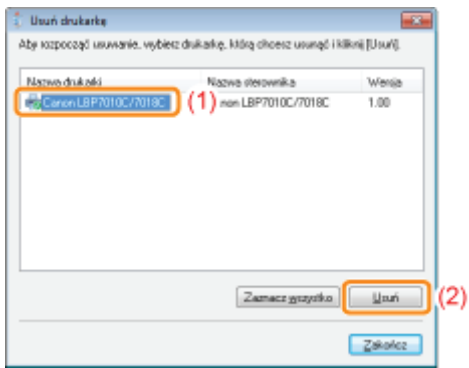

Jeżeli dana drukarka nie wyświetla się

Kliknij [Usuń].

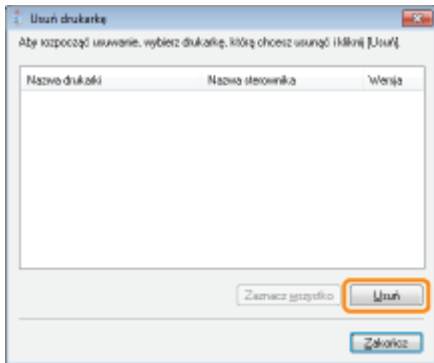

6

Kliknij [Tak].

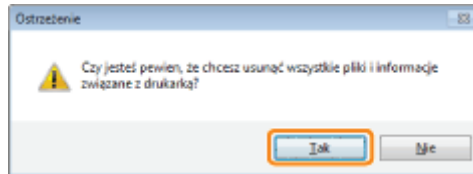
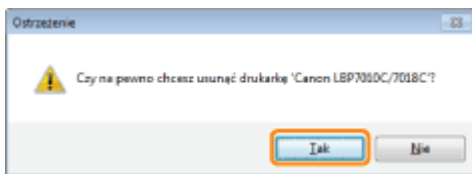

→ Rozpocznie się odinstalowywanie.

Poczekaj, aż zniknie następujący ekran. (Deinstalacja sterownika drukarki może potrwać dosyć długo.)

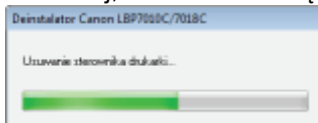

Po wyświetleniu następującego ekranu, kliknij [Tak] lub [Tak na wszystko].

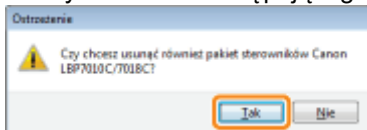

7

Kliknij [Zakończ].

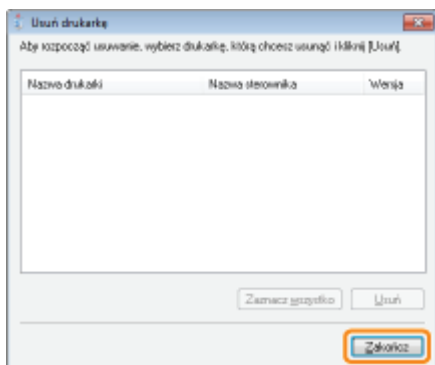

8

Otwórz folder drukarki.

- » „Podstawowa obsługa/Różne informacje dla systemu Windows”

9

Sprawdź, czy nie ma w nim ikony dla drukarki.

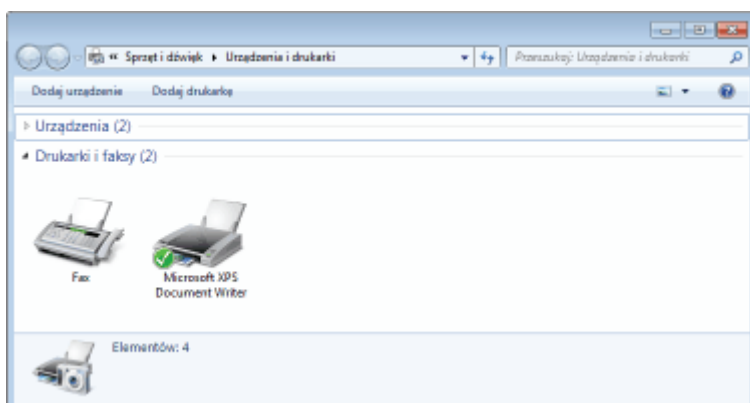

WAŻNE

Jeśli symbol tej drukarki jest tam wyświetlony

1. Kliknij ikonę prawym przyciskiem myszy, a następnie z menu podręcznego wybierz [Usuwanie urządzenie] lub [Usuń].
2. Kliknij [Tak].

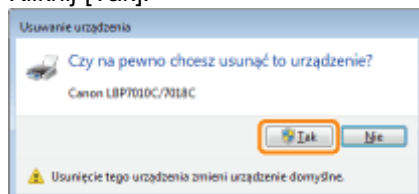

Jeśli wyświetlone zostanie okno dialogowe [Kontrola konta użytkownika], kliknij [Tak].

10

Uruchom ponownie Windows.

- » Następnie odinstaluj e-Podręcznik wykonując następującą procedurę.
(Jeśli nie instalowałeś e-Podręcznika, wykonanie poniższej procedury nie jest konieczne.)

11

Włóż dostarczoną płytę CD-ROM „User Software” do napędu CD-ROM komputera.

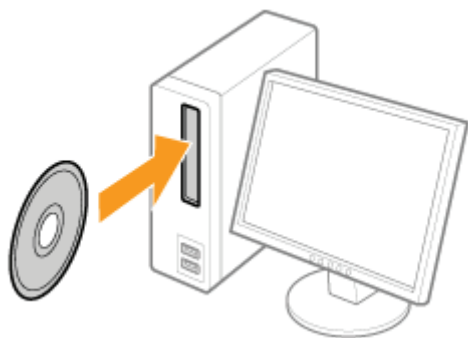

12

Kliknij [Dodatkowe oprogramowanie].



? Jeżeli nie pojawi się powyższy ekran

➤ „Podstawowa obsługa/Różne informacje dla systemu Windows”

? Jeśli pojawi się okno dialogowe [Autoodtwarzanie]

Kliknij [Uruchom: AUTORUN.EXE].

? Jeśli wyświetlone zostanie okno dialogowe [Kontrola konta użytkownika]

Kliknij [Tak] lub [Kontynuuj].

13

Kliknij [Start] dla opcji [Dezinstalator ręczny].

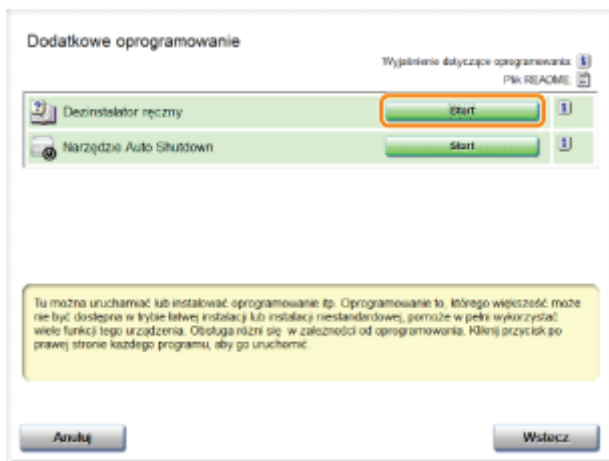

14

Kliknij [Odinstaluj], aby rozpocząć proces dezinstalacji.

Poczekaj chwilę, aż proces dezinstalacji zostanie zakończony. (Dezinstalacja sterownika drukarki może potrwać dosyć długo.)

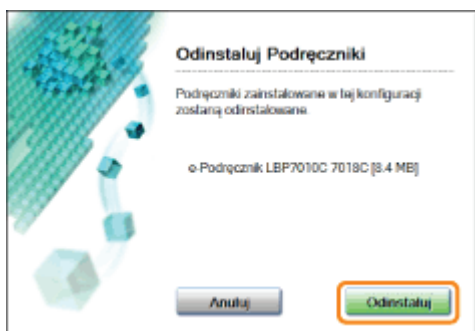

15

Kliknij [Zakończ].



16

Kliknij [Wstecz].

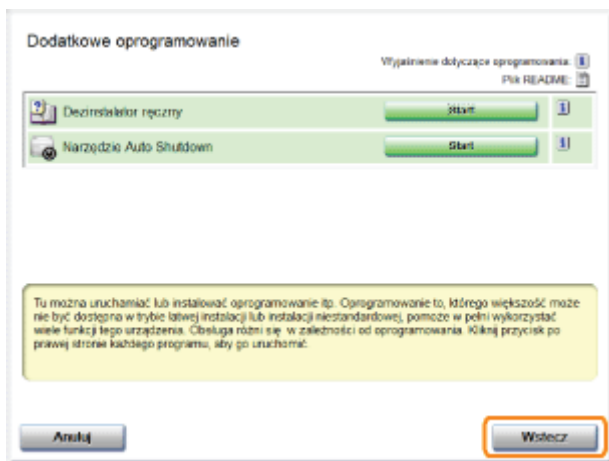

17

Kliknij [Zakończ].

↑ Po wyświetleniu następującego ekranu można wyjąć płytę CD-ROM.



Uruchamianie dezinstalatora z okna [Panel sterowania]

028L-02X

1

Wykonaj następującą procedurę.

Windows 2000

Z menu [Start] wybierz [Ustawienia] → [Panel sterowania] i kliknij dwukrotnie [Dodaj/Usuń programy].

Windows XP

Z menu [Start] wybierz [Panel sterowania], a następnie kliknij [Dodawanie lub usuwanie programów].

Windows Vista Windows 7 Windows Server 2008 R2

Z menu [Start] wybierz [Panel sterowania], a następnie kliknij [Odinstaluj program].

Windows Server 2003

Z menu [Start] wybierz [Panel sterowania] → [Dodawanie lub usuwanie programów].

Windows Server 2008

Z menu [Start] wybierz [Panel sterowania] i kliknij dwukrotnie [Programy i funkcje].

2

Wykonaj następującą procedurę.

Windows 2000 Windows XP Windows Server 2003

(1) Wybierz [Canon LBP7010C/7018C].

(2) Kliknij [Zmień/Usuń].



Windows Vista Windows 7 Windows Server 2008

(1) Wybierz [Canon LBP7010C/7018C].

(2) Kliknij [Odinstaluj/Zmień].

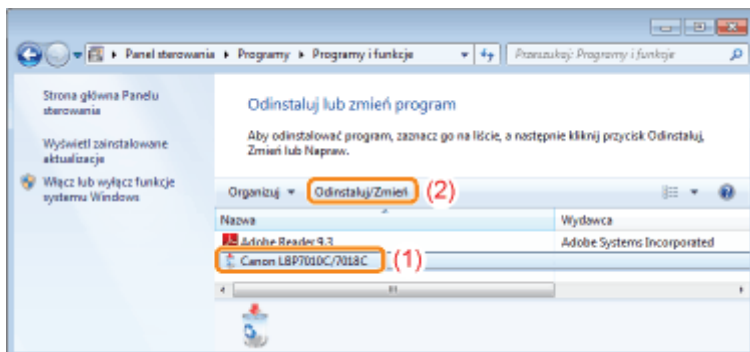

? Jeżeli pozycji [Canon LBP7010C/7018C] nie ma na liście

➤ „Uruchamianie dezinstalatora z płyty CD-ROM”

? Jeśli wyświetlone zostanie okno dialogowe [Kontrola konta użytkownika]

Kliknij [Tak] lub [Kontynuuj].

Podstawowa obsługa drukarki

028L-02Y

➤ Papier nadający się do użytku

- Środki ostrożności związane z papierem
- Obszar wydruku

➤ Ładowanie i wyprowadzanie papieru

- Ładowanie papieru

➤ Podstawowa procedura drukowania

➤ Jak korzystać z Pomocy

➤ Anulowanie zadania

➤ Sprawdzanie stanu drukarki

Papier nadający się do użytku

028L-030

Poniżej przedstawiono formaty papieru, które można użyć do drukowania.

Typ papieru	Ustawienie dla [Typ papieru] ^{*1}	Format papieru
Zwykły papier ^{*2} (od 64 do 82 g/m ²)	[Zwykły papier] ^{*3 *4} (Domyślny)	A4
		B5
		A5
		Legal
		Letter
		Executive
		Statement
		Foolscap
		16K
		Papier niestandardowy ^{*5}
Zwykły papier ^{*2} (od 60 do 69 g/m ²)	[Zwykły papier L] ^{*3}	A4
		B5
		A5
		Legal
		Letter
		Executive
		Statement
		Foolscap
		16K
		Papier niestandardowy ^{*5}
Zwykły papier ^{*2} (od 76 do 100 g/m ²)	[Zwykły papier H] ^{*4 *6}	A4
		B5
		A5
		Legal
		Letter
		Executive
		Statement
		Foolscap
		16K
		Papier niestandardowy ^{*5}
		A4
		B5
		A5
		Legal

Gruby papier (od 92 do 130 g/m ²)	[Gruby papier 1]* ⁶	Letter
		Executive
		Statement
		Foolscap
		16K
		Papier niestandardowy* ⁵
Gruby papier (od 131 do 163 g/m ²)	[Gruby papier 2]	A4
		B5
		A5
		Legal
		Letter
		Executive
		Statement
		Foolscap
		16K
		Papier niestandardowy* ⁵
Folia (drukowania tylko w czerni i bieli)	[Folia]	A4
		Letter
Etykieta	[Etykiety]	A4
		Letter
		16K
		Papier niestandardowy* ⁵
Karta indeksu	[Gruby papier 2]	Karta indeksu
Koperta	[Koperta] [Koperta H]* ⁷	Koperta Monarch
		Koperta nr 10 (COM10)
		Koperta DL
		Koperta C5
		Koperta B5
Papier powlekany (od 100 do 130 g/m ²)	[Papier powlekany 1]	A4
		Letter
		16K
		Papier niestandardowy* ⁵
Papier powlekany (od 155 do 165 g/m ²)	[Papier powlekany 2]	A4
		Letter
		16K
		Papier niestandardowy* ⁵
Papier powlekany (od 210 do 220 g/m ²)	[Papier powlekany 3]	A4
		Letter
		16K
		Papier niestandardowy* ⁵

- *1 Ustawienie jest zlokalizowane na arkuszu [Źródło papieru] w sterowniku drukarki.
- *2 Można także użyć papieru makulaturowego.
- *3 Aby drukować na papierze o gramaturze od 64 do 69 g/m², można określić albo [Zwykły papier], albo [Zwykły papier L].*⁸
- *4 Aby drukować na papierze o gramaturze od 76 do 82 g/m², można określić albo [Zwykły papier], albo [Zwykły papier H].*⁸
- *5 Drukarka może załadować papier w niestandardowym formacie o szerokości od 76,2 do 215,9 mm i długości od 127,0 do 355,6 mm.
- *6 Aby drukować na papierze o gramaturze od 92 do 100 g/m², można określić albo [Zwykły papier H], albo [Gruby papier 1].*⁸
- *7 W celu poprawy utrwalania tonera w przypadku drukowania na papierze typu [Koperta], wybierz [Koperta H].
- *8 Jeśli któreś z ustawień spowoduje następujące problemy, w celu rozpoczęcia drukowania określ inne ustawienia.
- Papier wyjściowy zawija się.
 - Na obszarze niezadrukowanym widoczne są resztkowe obrazy.
 - Toner nie jest dobrze utrwalany na papierze, przez co wydruk jest blady.

WAŻNE

Informacje na temat prędkości drukowania

- Prędkość drukowania może się zmniejszyć w zależności od ustawień rozmiaru, typu, orientacji papieru i liczby kopii.
- Podczas drukowania na papierze, którego szerokość wynosi mniej niż 192 mm, prędkość wydruku spada.

Środki ostrożności związane z papierem

- „Środki ostrożności związane z papierem”

UWAGA

Obszar wydruku

- „Obszar wydruku”

Formaty kopert

Obsługiwane są następujące formaty kopert.

Koperta Monarch	98,4 mm × 190,5 mm
Koperta nr 10 (COM10)	104,7 mm × 241,3 mm
Koperta DL	110,0 mm × 220,0 mm
Koperta C5	162,0 mm × 229,0 mm
Koperta B5	176,0 mm × 250,0 mm

Papier wymagający uwagi przed użyciem

Zastosowanie papieru następujących typów może w pewnych przypadkach mieć wpływ na wyniki wydruku lub drukarkę.

Papier, który był niewłaściwie przechowywany

- Papier pognieciony lub pozwijany
- Papier rozdarty lub uszkodzony
- Papier pomięty
- Papier zwinięty
- Papier mokry lub wilgotny
- Papier z poszarpanymi krawędziami
- Papier o nieregularnym kształcie

Papier z otworami lub perforacją

- Papier z otworami na oprawę
- Papier z perforacją

Papier z klejem lub specjalną powłoką

- Papier termoczuły
- Papier z klejem
- Kalka maszynowa
- Przetworzony papier kolorowy
- Papier specjalnie powlekany (papier powlekany do drukarek atramentowych itd.)

Papier zadrukowany w innej drukarce

- Papier zadrukowany na kopiarce lub innej drukarce (Odwrotna strona papieru również nie nadaje się do użytku.)

Papier, do którego toner trudno przylega

- Papier z szorstkimi powierzchniami
- Papier zawierający grube włókna
- Papier o wyjątkowo szorstkiej lub gładkiej powierzchni
- Papier grubszy lub cieńszy od określonego obsługiwanego papieru
 - ❏ „Papier nadający się do użytku”

WAŻNE

Informacje na temat papieru z zaciskami, klamrami, wstążkami lub taśmą

Stosowanie takiego papieru może spowodować nieprawidłowe działanie lub uszkodzenie drukarki.

Informacje na temat papieru zawierającego tusz, który się topi, pali, odparowuje lub wydziela szkodliwe gazy w temperaturze równej lub niższej od temperatury grzania zespołu utrwalającego

Stosowanie takiego papieru może spowodować nieprawidłowe działanie lub uszkodzenie drukarki.

Drukowanie na odwrotnej stronie uprzednio zadrukowanego papieru (ręczne drukowanie dwustronne)

Wydruk dwustronny można wykonać ręcznie, podając uprzednio zadrukowany papier* do zadrukowania odwrotnej strony. W przypadku drukowania na odwrotnej stronie uprzednio zadrukowanego papieru należy wyprostować arkusze i podawać je pojedynczo przy użyciu zasobnika uniwersalnego lub podajnika ręcznego i wykonać następującą procedurę w sterowniku drukarki.

1. Wyświetl zakładkę [Źródło papieru].
2. Zaznacz pole wyboru [Drukuj na drugiej stronie].

* Można korzystać wyłącznie z papieru zadrukowanego w tej samej drukarce. Nie można drukować ponownie na

Przechowywanie papieru

Papier nieprawidłowo przechowywany może ulec pogorszeniu, jeśli nawet spełnia wymagania normalnej specyfikacji. Papier niższej jakości może powodować przerwy w podawaniu papieru, zacięcia papieru lub pogorszenie jakości wydruku.

Jak przechowywać papier

Przy przechowywaniu i obchodzeniu się z papierem należy przestrzegać następujących wskazówek.

- Papier należy przechowywać na płaskiej powierzchni.
- Aby uniknąć zawilgocenia lub wyschnięcia, papier należy przechowywać w opakowaniach aż do momentu użycia.
- Papieru nie należy przechowywać w miejscach, gdzie mógłby się pofałdować lub pognieść.
- Papieru nie należy przechowywać w pozycji pionowej lub przechowywać zbyt wielu paczek papieru na jednej stercie.

Nie należy przechowywać papieru w następujących miejscach.

- Miejsce narażone na bezpośrednie działanie promieni słonecznych
- Miejsce narażone na wysoką wilgotność
- Miejsce suche
- Miejsce o wilgotności lub temperaturze znacznie różniącej się od miejsca, gdzie będzie używany

Podczas drukowania na wilgotnym papierze

Podczas drukowania na wilgotnym papierze może dojść do emisji pary z obszaru wydawania papieru.

Ponieważ wilgoć paruje z papieru z powodu ciepła generowanego przez przylegający toner, takie zjawisko nie oznacza wadliwego działania drukarki. (Może się tak zdarzyć, jeśli temperatura w pomieszczeniu jest niska.)

Przechowywanie wydruków

Podczas obchodzenia się lub przechowywania papieru przeznaczonego do drukowania, należy zwrócić uwagę na następujące punkty.

Jak przechowywać wydruki

- Papier należy przechowywać na płaskiej powierzchni.
- Należy unikać przechowywania wydruków w folderach wykonanych z PCV, ponieważ może to doprowadzić do stopienia się tonera i sklejenia z materiałem PCV. Jeśli wydruki są pomięte lub pofałdowane może dojść do rozsypania się tonera.
- Wydruki należy przechowywać w miejscu, gdzie nie będą pomięte lub pofałdowane, ponieważ może dojść do łuszczenia się tonera.
- Wydruki, które mają być przechowywane przez dłuższy czas (dwa lata lub dłużej) należy włożyć do segregatorów.
- Przy długim przechowywaniu wydruki mogą się odbarwić.
- Należy unikać przechowywania wydruków w miejscach poddanych działaniu wysokich temperatur.

Środki ostrożności przy składaniu wydruków z klejem

- Należy upewnić się, że klej jest nierozpuszczalny.
- Przed użyciem klej należy wypróbować na zbędnym wydruku.
- Przed składaniem wydruków z klejem, należy sprawdzić, czy klej zupełnie wyschł.

UWAGA

Aby powiększyć obszar wydruku

Określ następujące ustawienia w sterowniku drukarki.

1. Kliknij [Ustawienia zaawansowane] w zakładce [Wykończenie].
2. Ustaw opcję [Rozszerz obszar wydruku i drukuj] jako [Wł.].

† W zależności od danych do druku, które mają zostać wydrukowane, krawędź papieru może częściowo zaniknąć podczas drukowania lub podczas drukowania w kolorze mogą pojawić się plamy.

Zwykły papier/Gruby papier/Folia/Etykieta/Karta indeksu/Papier powlekany

Drukowanie nie jest możliwe na obszarze 5 mm od krawędzi papieru.

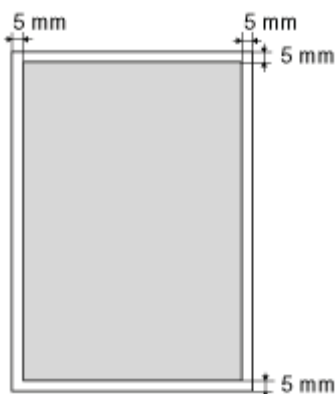

Koperta

Drukarka może drukować na następującym obszarze.

Przed rozpoczęciem drukowania może być konieczna zmiana obszaru drukowania, w zależności od używanej aplikacji.

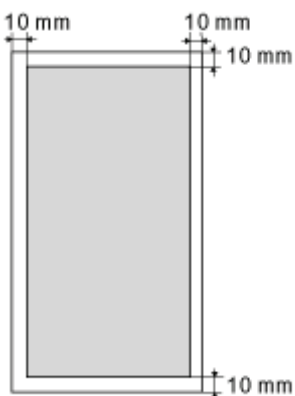

Ładowanie i wyprowadzanie papieru

028L-033

Drukarka posiada następujące źródło papieru oraz moduł wyprowadzania.

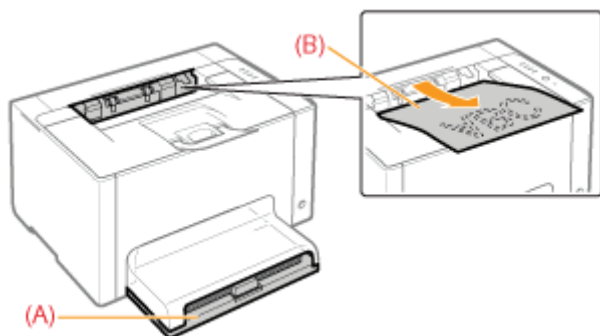

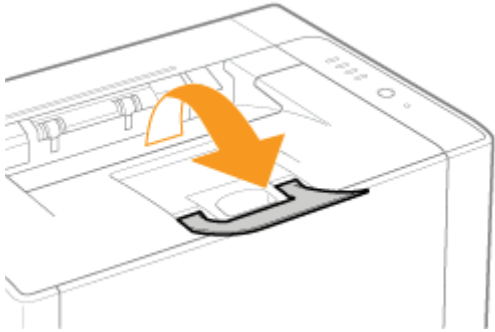
Źródło papieru	(A): Zasobnik uniwersalny	 „Ładowanie papieru”
Moduł wyprowadzania	(B): Zasobnik wyjściowy	<p>Wyprowadza papier zadrukowaną stroną do dołu.</p> <p>† Przed rozpoczęciem drukowania otwórz zasobnik pomocniczy.</p> 

Pojemność źródła papieru i modułu wyprowadzania

Typ papieru	Źródło papieru	
	Zasobnik uniwersalny	Zasobnik wyjściowy*
Zwykły papier (np. 75 g/m ²)	Okolo 150 arkuszy	Okolo 50 arkuszy
Gruby papier (np. 105 g/m ²)	Okolo 100 arkuszy	Okolo 15 arkuszy
Gruby papier (np. 163 g/m ²)	Okolo 60 arkuszy	Okolo 15 arkuszy
Folia	Okolo 100 arkuszy	1 arkusz
Etykieta	Okolo 50 arkuszy	Okolo 5 arkuszy
Karta indeksu	Okolo 50 arkuszy	Okolo 5 arkuszy
Koperta	Okolo 10 arkuszy	Okolo 5 arkuszy
Papier powlekany	Okolo 50 arkuszy	Okolo 15 arkuszy

* Faktyczna ilość papieru może się różnić w zależności od warunków instalacji i typu użytego papieru.

Ładowanie papieru

028L-034

† Szczegółowe informacje na temat papieru, który można ładować, znajdują się w sekcji „Papier nadający się do użytku”.

Przed załadowaniem papieru przeczytaj „Uwaga (Ładowanie papieru)”.

1

Zdejmij pokrywę zasobnika.



2

Rozsuń prowadnice papieru nieco ponad rzeczywistą szerokość i długość papieru.

Możesz rozsunąć prowadnice papieru po obu stronach, przytrzymując dźwignię zwalniania blokady (A).

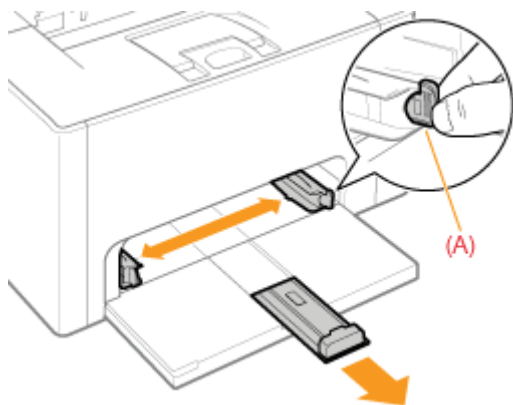

3

Delikatnie załaduj papier stroną do zadruku skierowaną do góry, aż dotknie tylnej części zasobnika.

Dla papieru o formacie innym niż A5

Upewnij się, że papier został załadowany w orientacji pionowej.

Dla papieru o formacie A5

Załaduj papier w orientacji poziomej (gdy dla preferencji drukowania ustawione są wartości domyślne).

† Możesz także załadować papier w orientacji pionowej, aktywując

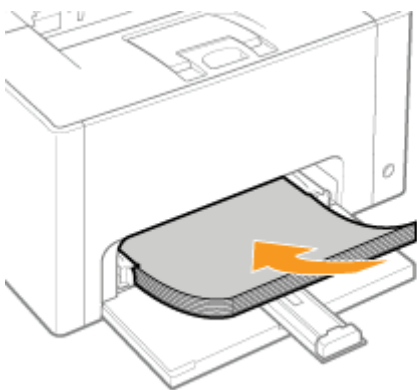

funkcję [Załaduj papier A5 wzdłuż krótkiej krawędzi] w zakładce [Źródło papieru] sterownika drukarki podczas drukowania.
(Podczas drukowania na zwykłym papierze prędkość wydruku spada po załadowaniu papieru w orientacji pionowej.)

WAŻNE

Przy ładowaniu kopert

Zobacz „[Drukowanie na kopertach](#)” i załaduj papier w prawidłowej orientacji.

UWAGA

Przy ładowaniu papieru listowego lub zawierającego logo

Zobacz „[Orientacja ładowania papieru](#)” i załaduj papier w prawidłowej orientacji.

4

Dopasuj prowadnice papieru do załadowanego papieru.

Możesz rozsunąć prowadnice papieru po obu stronach, przytrzymując dźwignię zwalniania blokady (A).

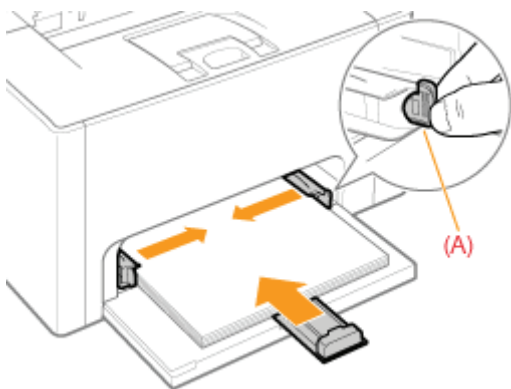

WAŻNE

Upewnij się, że prowadnice papieru są wyrównane z papierem.

Jeśli prowadnice papieru są zbyt luźno lub zbyt ciasno dopasowane, może to powodować przerwy w podawaniu papieru lub zacięcia papieru.

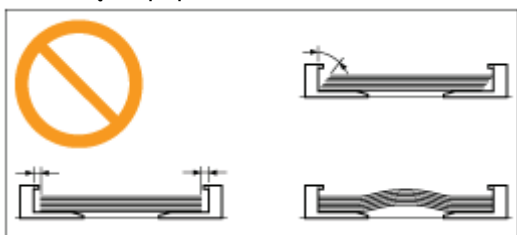

5

Upewnij się, że stos papieru jest załadowany poniżej prowadnic ograniczających załadowanie (A) oraz haczyków (B) na prowadnicach papieru.

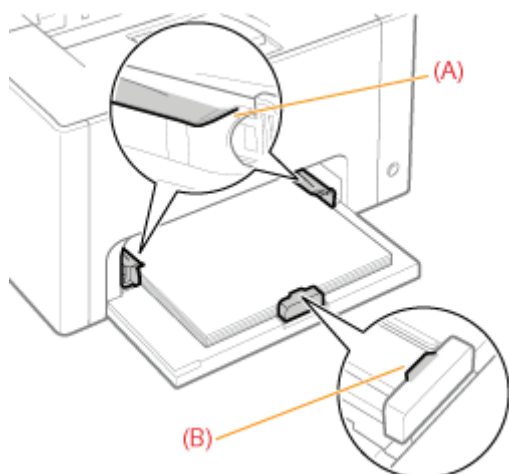

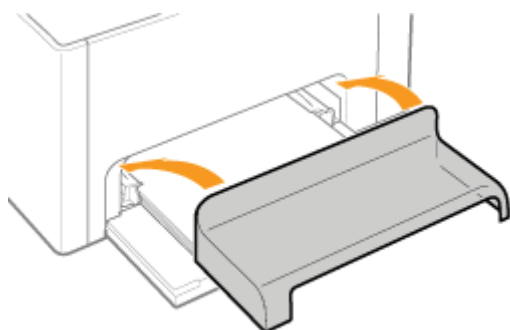

6

Nałóż pokrywę zasobnika.



☞ Szczegółowe informacje na temat procedury podstawowego drukowania można znaleźć w sekcji „Podstawowa procedura drukowania”.

- † Aby drukować na niestandardowym formacie papieru, należy go wcześniej zarejestrować w sterowniku drukarki.
 - ☛ „Rejestrowanie niestandardowego formatu papieru”
- † W przypadku gdy podczas drukowania wyczerpie się papier, wskaźnik załadowania papieru  (pomarańczowy) zacznie migać. Po naciśnięciu przycisku ładowania papieru [] drukowanie zostanie wznowione.

Zobacz także „Ważne instrukcje dotyczące bezpieczeństwa”.

WAŻNE

Środki ostrożności przy ładowaniu papieru

- Załaduj papier tak, by leżał prosto.
- Jeśli tylna krawędź stosu papieru nie jest prawidłowo wyrównana, może to powodować przerwy w podawaniu papieru lub zacięcia papieru.
- Jeśli papier jest pognieciony lub zagięty na rogach, wyprostuj go przed załadowaniem do drukarki.

Nie należy dotykać załadowanego papieru ani go wyciągać podczas drukowania.

Może to spowodować zacięcie papieru lub uszkodzenie drukarki.

Korzystając z papieru, który został źle pocięty

Jednorazowo można podać kilka arkuszy. W takim przypadku należy dokładnie przekartkować papier, a następnie wyrównać krawędzie stosu na twardej, płaskiej powierzchni.

Podstawowa procedura drukowania

028L-036

Ta sekcja opisuje podstawową procedurę drukowania z dowolnej aplikacji, na przykład Adobe Reader.

† Procedura drukowania może się różnić w zależności od aplikacji.

Przed rozpoczęciem drukowania, przeczytaj „Uwaga (Drukowanie podstawowe)”.

1

Załaduj papier do zasobnika uniwersalnego.

❏ „Ładowanie papieru”

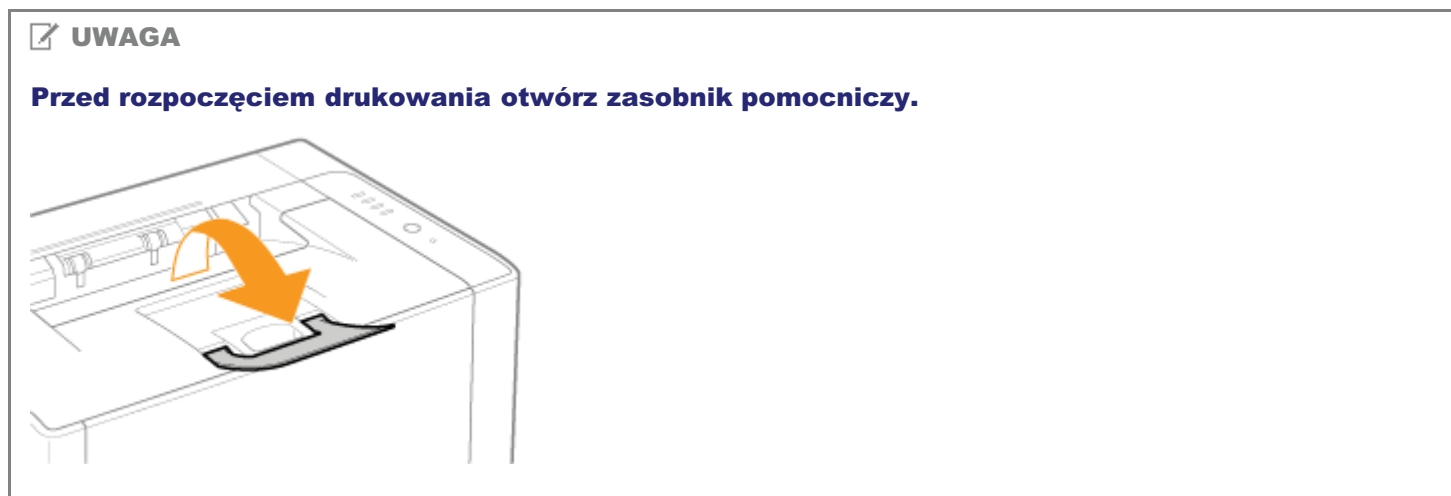

2

Otwórz plik PDF, który ma zostać wydrukowany przy użyciu aplikacji Adobe Reader.

3

Wybierz [Drukuj] z menu [Plik].

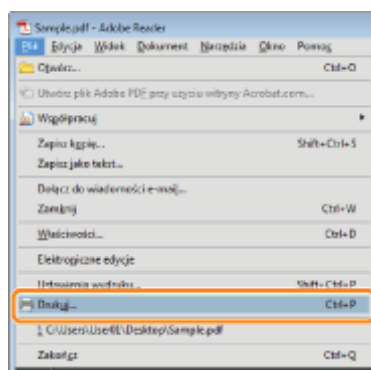

4

Skonfiguruj preferencje drukowania.

(1) Wybierz drukarkę.

↑ Nazwę drukarki można zmienić w folderze drukarki (📁 „Podstawowa obsługa/Różne informacje dla systemu Windows”).

(2) Skonfiguruj preferencje drukowania.

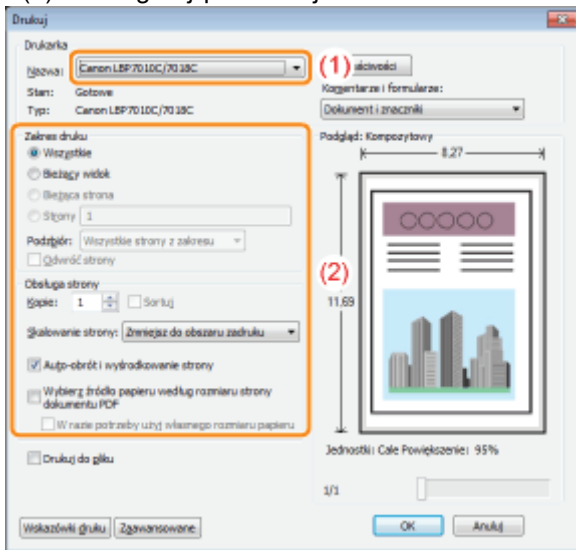

5

Kliknij [Właściwości].

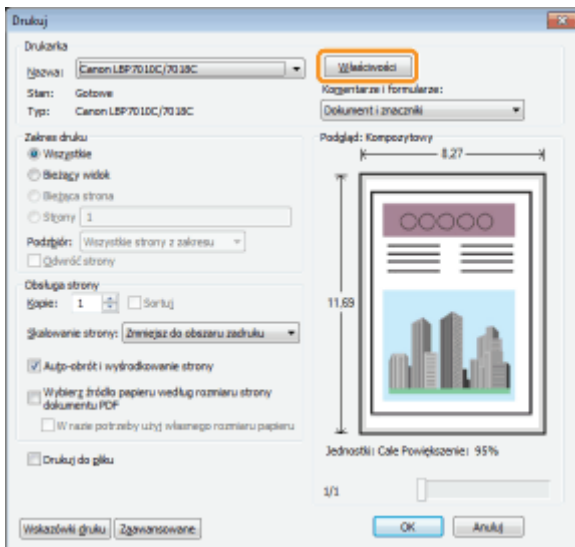

6

Określ ustawienia dla opcji [Format strony] i [Format wyjściowy].

(1) Wyświetl zakładkę [Ustawienia strony].

(2) Wybierz format strony dokumentu utworzonego przez aplikację.

(3) Zaznacz, czy format papieru do wydruku jest inny od formatu danych.

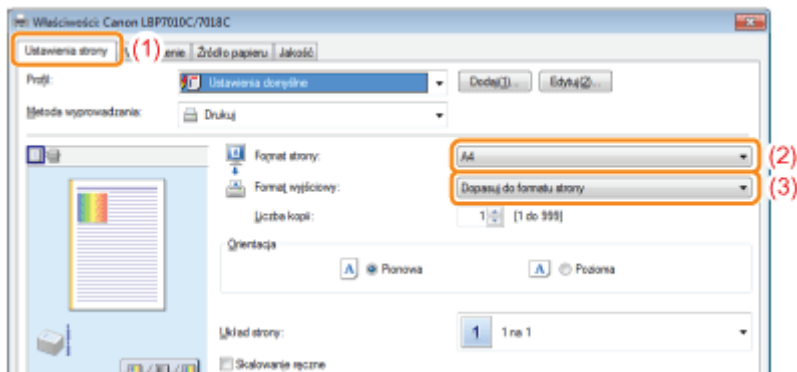

WAŻNE

Jeśli ustawienia [Format strony] i [Format wyjściowy] są różne

Wydruk jest automatycznie zmniejszany lub zwiększany, aby zmieścił się na stronie.

7

Określ ustawienia dla [Typ papieru].

(1) Wyświetl zakładkę [Źródło papieru].

(2) Wybierz rodzaj papieru załadowanego do źródła papieru.*

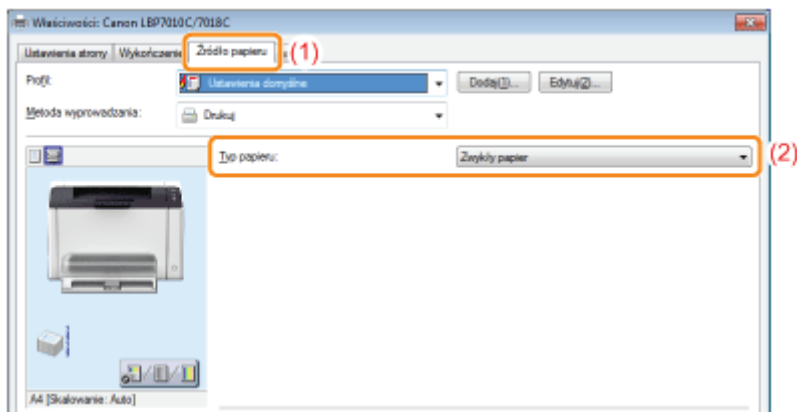

* Określ ustawienia zgodnie z używanym typem papieru w następujący sposób.

Typ papieru	Ustawienie dla [Typ papieru]
Zwykły papier (od 64 do 82 g/m ²)	[Zwykły papier] ^{*1 *2} (Domyślny)
Zwykły papier (od 60 do 69 g/m ²)	[Zwykły papier L] ^{*1}
Zwykły papier (od 76 do 100 g/m ²)	[Zwykły papier H] ^{*2 *3}
Gruby papier (od 92 do 130 g/m ²)	[Gruby papier 1] ^{*3}
Gruby papier (od 131 do 163 g/m ²)	[Gruby papier 2]
Folia (drukowania tylko w czerni i bieli)	[Folia]
Etykieta	[Etykiety]
Karta indeksu	[Gruby papier 2]
Koperta	[Koperta] [Koperta H] ^{*4}
Papier powlekany (od 100 do 130 g/m ²)	[Papier powlekany 1]
Papier powlekany (od 155 do 165 g/m ²)	[Papier powlekany 2]

- *1 Aby drukować na papierze o gramaturze od 64 do 69 g/m², można określić albo [Zwykły papier], albo [Zwykły papier L].*⁵
- *2 Aby drukować na papierze o gramaturze od 76 do 82 g/m², można określić albo [Zwykły papier], albo [Zwykły papier H].*⁵
- *3 Aby drukować na papierze o gramaturze od 92 do 100 g/m², można określić albo [Zwykły papier H], albo [Gruby papier 1].*⁵
- *4 W celu poprawy utrwalania tonera w przypadku drukowania na papierze typu [Koperta], wybierz [Koperta H].
- *5 Jeśli któreś z ustawień spowoduje następujące problemy, w celu rozpoczęcia drukowania określ inne ustawienia.
- Papier wyjściowy zawija się.
 - Na obszarze niezadrukowanym widoczne są resztkowe obrazy.
 - Toner nie jest dobrze utrwalany na papierze, przez co wydruk jest blady.

8

Określ inne preferencje wydruku według potrzeb.

† „Przydatne funkcje drukowania” opisuje procedurę drukowania, w której wykorzystywane są różne funkcje drukowania. Wykorzystaj wszystkie funkcje tej drukarki.

UWAGA

Więcej informacji na temat ustawień

Zobacz Pomoc.

 „Jak korzystać z Pomocy”

9

Potwierdź ustawienia i kliknij [OK].

→ Ponownie pojawi się okno dialogowe [Drukuj].

10

Kliknij [OK].

→ Drukarka rozpocznie drukowanie.

Jeśli drukarka nie może poprawnie drukować

 „Nie można drukować (Połączenie USB)”

 „Nie można drukować (przez serwer wydruku)”

UWAGA

Zainstaluj sterownik drukarki.

Sterownik drukarki jest niezbędnym oprogramowaniem, umożliwiającym korzystanie z tej drukarki. Przed wydrukiem zainstaluj sterownik drukarki.

➤ [„Instalacja sterownika drukarki”](#)

Podczas drukowania na papierze o niestandardowym formacie

Należy wcześniej zarejestrować niestandardowy format papieru w sterowniku drukarki.

➤ [„Rejestrowanie niestandardowego formatu papieru”](#)

Informacje na temat treści określonej w „Podstawowa procedura drukowania”

Określone ustawienia odnoszą się jedynie do danych drukowania z tej samej aplikacji. Wyjście z aplikacji resetuje zmienione ustawienia i przywraca ustawienia domyślne.

Szczegółowe informacje na temat procedury zmiany wartości domyślnych preferencji drukowania znaleźć można w sekcji [„Zmiana wartości domyślnych dla preferencji drukowania”](#).

Jak korzystać z Pomocy

028L-038

Aby uzyskać informacje na temat każdego z ustawień w sterowniku drukarki lub w oknie stanu drukarki, zobacz instrukcje w dziale Pomoc.

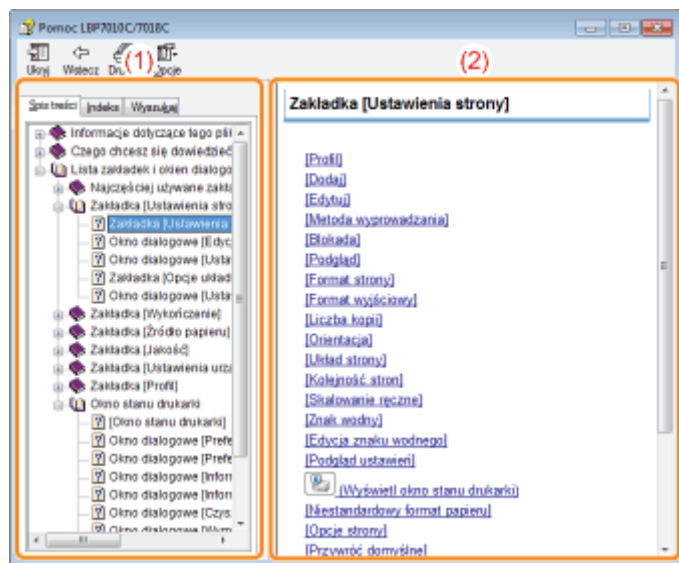

(1) Okno nawigacji

Wybierz temat dla żądanej opcji.

- **Zakładka [Spis treści]**

Na liście znajdują się także tytuły zakładek, okien dialogowych itd.

Wybierz zakładkę, okno dialogowe i inne elementy dla żądanej opcji.

- **Zakładka [Indeks]**

Wyświetla listę [Indeks].

Wpisz słowo kluczowe w polu [Wpisz słowo kluczowe do odnalezienia] lub przewiń listę słów kluczowych, a następnie kliknij dwukrotnie opcję, dla której chcesz uzyskać informacje.

- **Zakładka [Wyszukaj]**

Wpisz dowolne słowo lub wyrażenie, aby wyszukać temat.

Wpisz słowo lub wyrażenie w polu [Wpisz wyrazy do wyszukania] i kliknij [Lista tematów]. Kliknij dwukrotnie zakładkę, okno dialogowe i inne elementy dla żądanej opcji z listy tematów.

(2) Okno tematu

Lista ustawień wyświetlana jest dla każdej zakładki lub okna dialogowego.

Kliknij wybraną opcję, aby wyświetlić jej opis.

Jak wyświetlić Pomoc

Wyświetlając Pomoc ze sterownika drukarki

Kliknij [Pomoc].

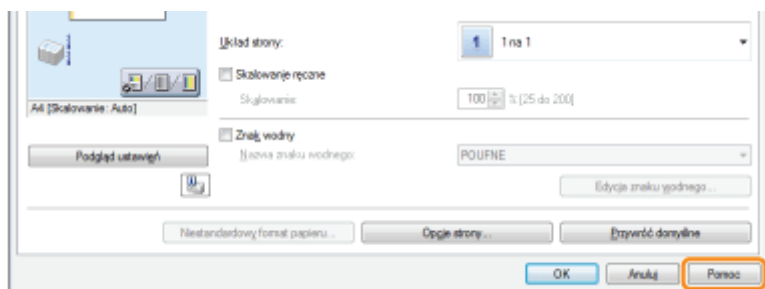

Wyświetlając Pomoc z okna stanu drukarki

Z menu [Pomoc] wybierz [Tematy pomocy].

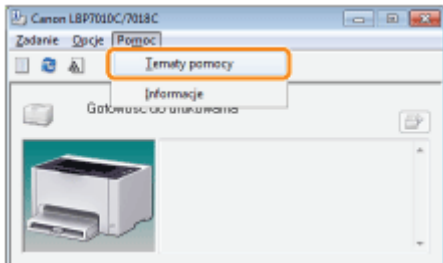

Zadanie drukowania można anulować jedną z następujących metod.

- † Nie można anulować zadań innego użytkownika. (Dla środowiska serwera wydruku, możesz anulować zadania wydruku na serwerze wydruku.)

➤ Wybór i anulowanie zadania drukowania

W przypadku wielu zadań drukowania możliwe jest wybranie jednego i anulowanie go za pomocą kolejki drukowania (funkcja systemu Windows).

➤ Anulowanie jednym kliknięciem aktualnego zadania drukowania

Bieżące zadanie drukowania można anulować jednym kliknięciem w oknie stanu drukarki.

1

Wyświetl kolejkę wydruku.

Wyświetlając Pomoc z okna stanu drukarki

1. Kliknij [] w zasobniku zadań Windows, a następnie wybierz nazwę drukarki.

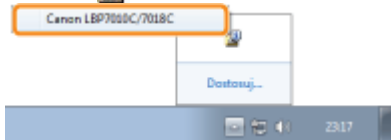

2. Kliknij [] (Kolejka wydruku).

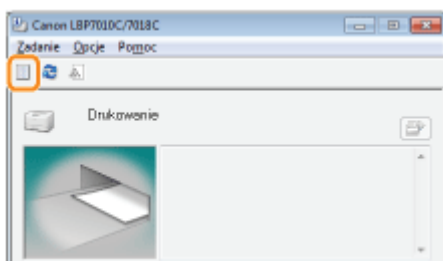

Wyświetlając z folderu drukarki

1. Otwórz folder drukarki.
 - ☛ „Podstawowa obsługa/Różne informacje dla systemu Windows”
2. Dwukrotnie kliknij ikonę tej drukarki.

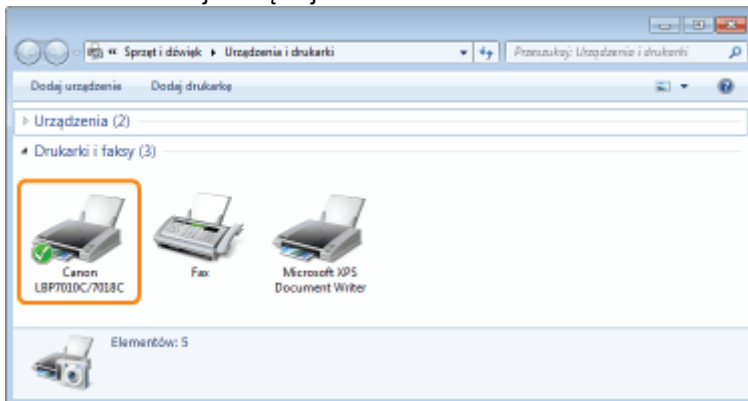

2

Kliknij prawym przyciskiem myszy zadanie wydruku, które chcesz anulować i z menu podręcznego wybierz [Anuluj].

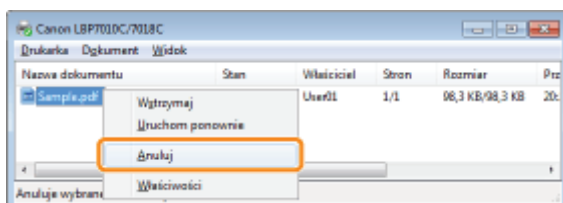

? Jeżeli nie pojawi się zadanie drukowania

Zadanie innego użytkownika nie zostało wyświetlone. (Dla środowiska serwera wydruku, wszystkie zadania drukowania są wyświetlane na serwerze wydruku.)

✍ UWAGA

Aby uzyskać informacje na temat kolejki wydruku

Zobacz Pomoc systemu Windows.

3

Kliknięcie [Tak] anuluje zadanie.

? Jeżeli nie można anulować zadania

Nie można anulować zadania, którego strony są aktualnie drukowane.

Anulowanie jednym kliknięciem aktualnego zadania drukowania

028L-03C

1

Kliknij [] w zasobniku zadań Windows, a następnie wybierz nazwę drukarki.

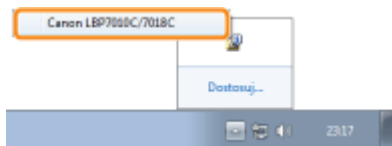

2

Kliknięcie [] (Anuluj zadanie) anuluje zadanie.

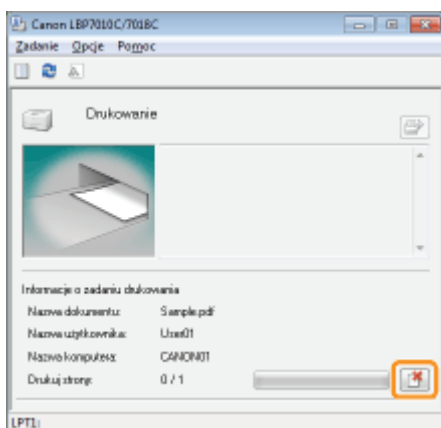

? Jeżeli nie można anulować zadania

- Nie można anulować zadania, którego strony są aktualnie drukowane.
- Nie można anulować zadań innego użytkownika. (Dla środowiska serwera wydruku, możesz anulować zadania wydruku na serwerze wydruku.)

Sprawdzanie stanu drukarki

028L-03E

Aktualny stan drukarki można sprawdzić przy użyciu okna stanu drukarki.

☒ „Okno stanu drukarki”

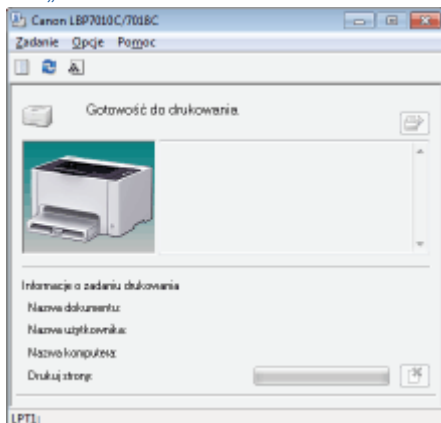

Okno stanu drukarki pokazuje aktualny stan drukarki wraz z komunikatami, animacjami i ikonami. Jeżeli wystąpią jakiegokolwiek problemy z drukarką, sprawdź okno stanu drukarki.

➤ **Drukowanie na zwykłym papierze, grubym papierze lub karcie indeksowej**

➤ **Drukowanie na foliach (drukowanie tylko w czerni i bieli)**

➤ **Drukowanie na etykietach**

➤ **Drukowanie na kopertach**

➤ **Drukowanie na papierze powlekanym**

➤ **Drukowanie na papierze o niestandardowym formacie**

➤ **Orientacja ładowania papieru**

Drukowanie na zwykłym papierze, grubym papierze lub karcie indeksowej

028L-03H

Potwierdzanie obsługiwanego papieru

Drukarka może drukować na zwykłym papierze (od 60 do 100 g/m²) i na grubym papierze (od 92 do 163 g/m²) w następujących formatach, bądź na karcie indeksowej.

Formaty standardowe	A4, B5, A5, Legal, Letter, Executive, Statement, Foolscap oraz 16K
Formaty niestandardowe	Szerokość od 76,2 do 215,9 mm, długość od 127,0 do 355,6 mm

† Można także użyć papieru makulaturowego.

UWAGA

Podczas korzystania z niestandardowych formatów papieru

Należy wcześniej zarejestrować niestandardowe formaty papieru w sterowniku drukarki.

➤ „Rejestrowanie niestandardowego formatu papieru”

Ładowanie papieru

Włóż papier do zasobnika uniwersalnego.

➤ „Ładowanie papieru”

Drukowanie z aplikacji

Po załadowaniu papieru wykonaj drukowanie.

➤ „Podstawowa procedura drukowania”

† Przy drukowaniu na grubym papierze (od 92 do 163 g/m²) lub karcie indeksowej prędkość wydruku spada. (Przy drukowaniu na papierze o grubości 92 do 100 g/m² prędkość wydruku spada, jeśli [Typ papieru] ustawiony jest na [Gruby papier 1].)

Potwierdzanie obsługiwanych folii

Drukarka obsługuje folie o następujących formatach.

Formaty standardowe	A4, Letter
---------------------	------------

† Na foliach możliwe jest drukowanie tylko w czerni i bieli.

Ładowanie folii

Załaduj folie do zasobnika uniwersalnego.

➤ „Ładowanie papieru”

<Środki ostrożności przy ładowaniu folii>

- Przed załadowaniem folii należy ją dokładnie przekartkować oraz wyrównać krawędzie, aby nie dopuścić do jej sklejenia. Jeśli nie zostały wystarczająco przekartkowane, kilka arkuszy może zostać pobranych jednocześnie, powodując zacięcie papieru.

Dokładnie przekartkować. Wyrównać krawędzie.

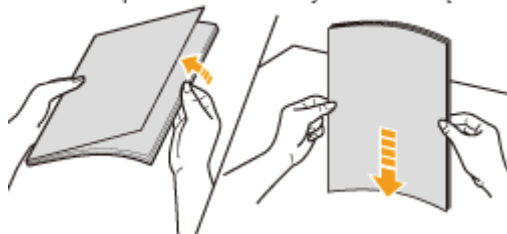

- Podczas kartkowania lub wyrównywania folii należy trzymać za krawędzie, unikając dotykania powierzchni wydruku.
- Ważne jest, aby palcami, kurzem lub tłuszczem nie zabrudzić powierzchni wydruku folii. Może to powodować niską jakość wydruku.

Drukowanie z aplikacji

Po załadowaniu folii wykonaj drukowanie.

➤ „Podstawowa procedura drukowania”

- † Przy drukowaniu folii prędkość wydruku spada.
- † Wyciągaj arkusze pojedynczo za każdym razem, gdy wyprowadzana jest folia.

Potwierdzanie obsługiwanych etykiet

Drukarka obsługuje etykiety o następujących formatach.

Formaty standardowe	A4, Letter oraz 16K
Formaty niestandardowe	Szerokość od 76,2 do 215,9 mm, długość od 127,0 do 355,6 mm

† Użycie następujących typów etykiet może powodować trudne do usunięcia zacięcia papieru lub nawet uszkodzić drukarkę.

- Etykiety odklejone lub częściowo wykorzystane
- Etykiety powlekane, które są łatwo odklejane od arkusza podkładu
- Etykiety z nierówno nałożonym klejem

UWAGA

Podczas korzystania z niestandardowych formatów papieru

Należy wcześniej zarejestrować niestandardowe formaty papieru w sterowniku drukarki.

 [„Rejestrowanie niestandardowego formatu papieru”](#)

Ładowanie etykiet

Włóż etykiety do zasobnika uniwersalnego.

 [„Ładowanie papieru”](#)

<Środki ostrożności przy ładowaniu etykiet>

- Przed załadowaniem etykiet należy je dokładnie przekartkować oraz wyrównać krawędzie. Jeśli nie zostały wystarczająco przekartkowane, kilka arkuszy może zostać pobranych jednocześnie, powodując zacięcie papieru.

Dokładnie przekartkować. Wyrównać krawędzie.

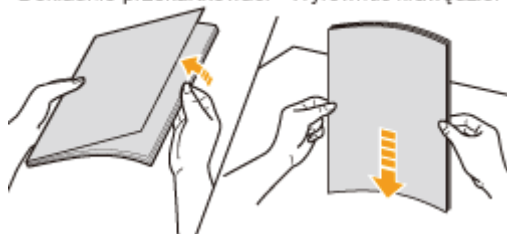

- Ważne jest, aby palcami, kurzem lub tłuszczem nie zabrudzić powierzchni wydruku etykiet. Może to powodować niską jakość wydruku.

Drukowanie z aplikacji

Po załadowaniu etykiet wykonaj drukowanie.

 [„Podstawowa procedura drukowania”](#)

† Przy drukowaniu etykiet prędkość wydruku spada.

Potwierdzenie obsługiwanych kopert

Drukarka obsługuje następujące typy kopert.

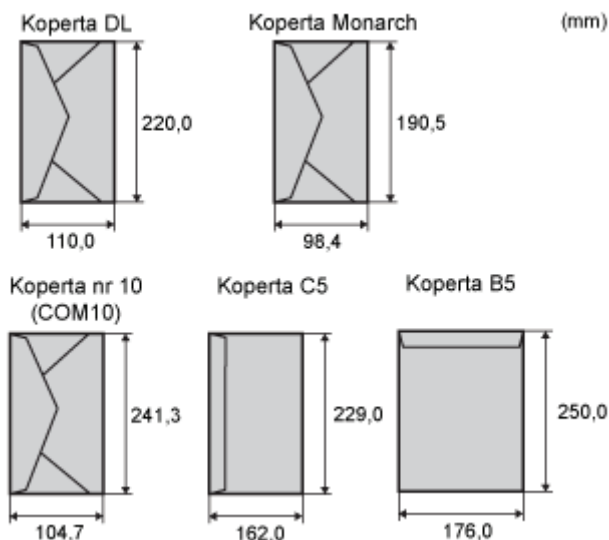

† Użycie następujących typów kopert może powodować trudne do usunięcia zacięcia papieru lub nawet uszkodzić drukarkę.

- Koperty z zamocowaniami lub zatrzaskami
- Koperty z okienkami adresowymi
- Koperty z klejem na powierzchni
- Koperty pogniecione i pomarszczone
- Koperty o niskiej jakości i z nierówną warstwą kleju w miejscach klejenia
- Koperty o nieregularnych kształtach

Ładowanie kopert

Załaduj koperty do zasobnika uniwersalnego.

➤ „Ładowanie papieru”

<Środki ostrożności przy ładowaniu kopert>

- Załaduj koperty w prawidłowej orientacji.

(← : Kierunek podawania)

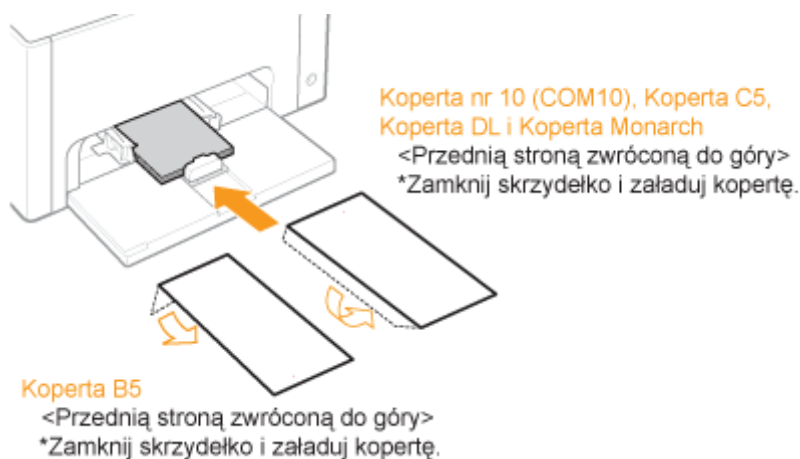

- Przed załadowaniem kopert wyrównaj je zgodnie z poniższymi instrukcjami.

1. Połóż stos kopert na równej

2. Poluzuj ewentualne sztywne rogi kopert

3. Na płaskiej powierzchni

powierzchni i dociśnij je, aby wyszło z nich powietrze.
Następnie mocno dociśnij krawędzie.

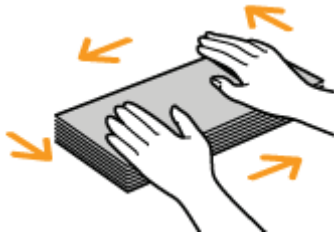

i wyrównaj zgniecenia, jak przedstawiono na rysunku.

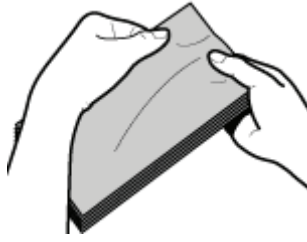

wyrównaj krawędzie kopert.

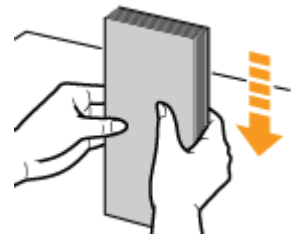

Drukowanie z aplikacji

Po załadowaniu kopert wykonaj drukowanie.

➤ „Podstawowa procedura drukowania”

- † Kopert nie wolno drukować po odwrotnej stronie (strona z klejem).
 - † Przy drukowaniu kopert prędkość wydruku spada.
 - † Podczas drukowania kopert mogą one zostać pomarszczone.
-

Potwierdzanie obsługiwanych papierów powlekanego

Drukarka obsługuje papier powlekany o następujących formatach (od 100 do 130 g/m², od 155 do 165 g/m², od 210 do 220 g/m²).

Formaty standardowe	A4, Letter oraz 16K
Formaty niestandardowe	Szerokość od 76,2 do 215,9 mm, długość od 127,0 do 355,6 mm

UWAGA

Podczas korzystania z niestandardowych formatów papieru

Należy wcześniej zarejestrować niestandardowe formaty papieru w sterowniku drukarki.

[➤ „Rejestrowanie niestandardowego formatu papieru”](#)

Ładowanie papieru powlekanego

Włóż papier powlekany do zasobnika uniwersalnego.

[➤ „Ładowanie papieru”](#)

<Środki ostrożności przy ładowaniu papieru powlekanego>

- Przed załadowaniem papieru należy dokładnie przekartkować arkusze oraz wyrównać krawędzie. Jeśli nie zostały wystarczająco przekartkowane, kilka arkuszy może zostać pobranych jednocześnie, powodując zacięcie papieru.

Dokładnie przekartkować. Wyrównać krawędzie.

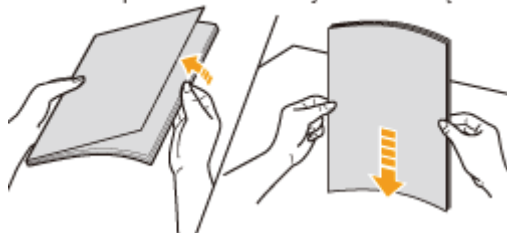

- Podczas kartkowania lub wyrównywania papieru powlekanego należy trzymać za krawędzie, unikając dotykania powierzchni wydruku.
- Ważne jest, aby palcami, kurzem lub tłuszczem nie zabrudzić powierzchni wydruku papieru powlekanego. Może to powodować niską jakość wydruku.

Drukowanie z aplikacji

Po załadowaniu papieru powlekanego wykonaj drukowanie.

[➤ „Podstawowa procedura drukowania”](#)

† Przy drukowaniu na papierze powlekanym prędkość wydruku spada.

Drukowanie na papierze o niestandardowym formacie

028L-03S

Potwierdzanie obsługiwanego niestandardowego formatu papieru

Drukarka może korzystać z papieru w niestandardowym formacie o szerokości od 76,2 do 215,9 mm i długości od 127,0 do 355,6 mm.

Ładowanie papieru formatu niestandardowego

Załaduj papier do zasobnika uniwersalnego.

- ❖ „Ładowanie papieru”

Rejestrowanie niestandardowego formatu papieru

Aby drukować na niestandardowym formacie papieru, należy go wcześniej zarejestrować w sterowniku drukarki.

- ❖ „Rejestrowanie niestandardowego formatu papieru”

Drukowanie z aplikacji

Po załadowaniu papieru wykonaj drukowanie.

- ❖ „Podstawowa procedura drukowania”

- † Przy drukowaniu na grubym papierze (od 92 do 163 g/m²) prędkość wydruku spada.
(Przy drukowaniu na papierze o grubości 92 do 100 g/m² prędkość wydruku spada, jeśli [Typ papieru] ustawiony jest na [Gruby papier 1].)

1

Otwórz folder drukarki.

- „Podstawowa obsługa/Różne informacje dla systemu Windows”

2

Kliknij ikonę prawym przyciskiem myszy, a następnie z menu podręcznego wybierz [Preferencje drukowania].

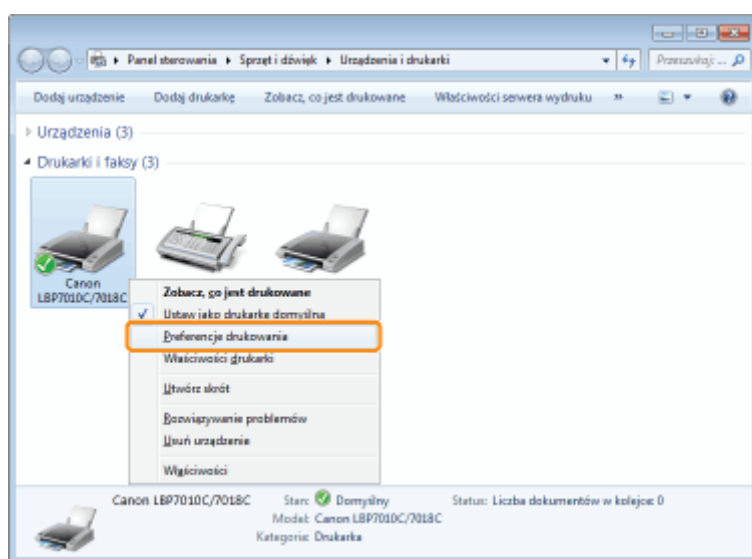

3

Wyświetl okno dialogowe [Ustawienia niestandardowego formatu papieru].

- (1) Wyświetl zakładkę [Ustawienia strony].
- (2) Kliknij [Niestandardowy format papieru].

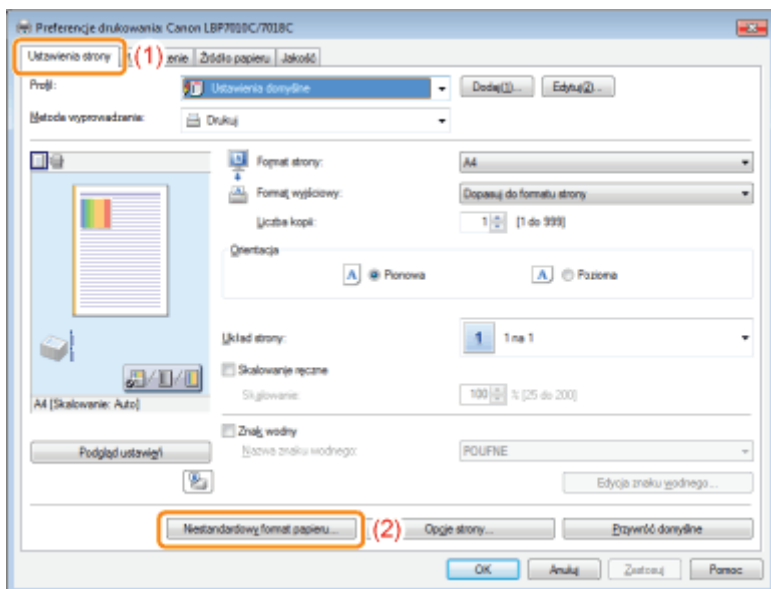

4

Określ niestandardowy format papieru.

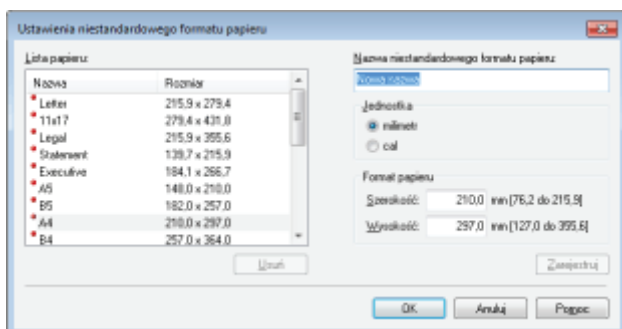

[Nazwa niestandardowego formatu papieru]	Wpisz nazwę niestandardowego formatu papieru, który ma zostać dodany. Nazwa może składać się maksymalnie z 31 znaków.
[Jednostka]	Wybierz jednostkę, która ma być użyta przy ustawianiu niestandardowego formatu papieru.
[Format papieru]	Określ wysokość i szerokość niestandardowego formatu papieru ([Wysokość] \cong [Szerokość]). Określ niestandardowy format papieru w orientacji pionowej ([Wysokość] \cong [Szerokość]) w obrębie zdefiniowanych przez użytkownika formatów.

5

Zarejestruj niestandardowy format papieru.

(1) Kliknij [Zarejestruj].

† Liczba niestandardowych formatów papieru, które można dodać, zależy od środowiska systemowego.

(2) Potwierdź dodanie zarejestrowanego niestandardowego formatu papieru do [Lista papieru].

(3) Kliknij [OK].

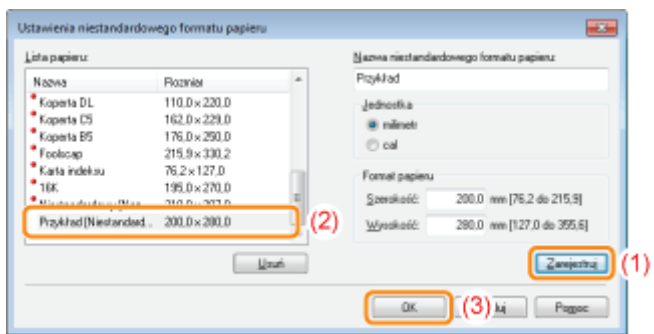

 Szczegółowe informacje na temat procedury podstawowego drukowania można znaleźć w sekcji „Podstawowa procedura drukowania”.

Orientacja ładowania papieru

028L-03W

Aby drukować na papierze listowym lub zawierającym logo, należy załadować papier w prawidłowej orientacji w następujący sposób.

† Przy drukowaniu na kopertach zobacz „Drukowanie na kopertach”.

(←: Kierunek podawania)

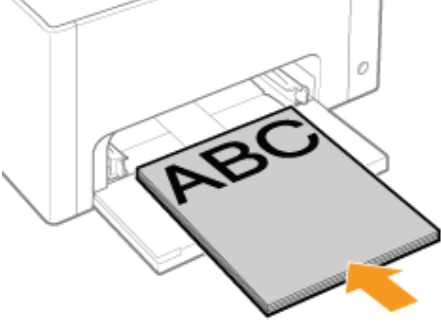
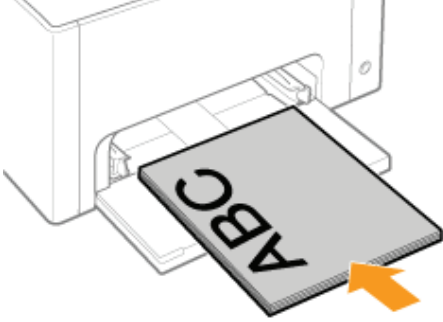
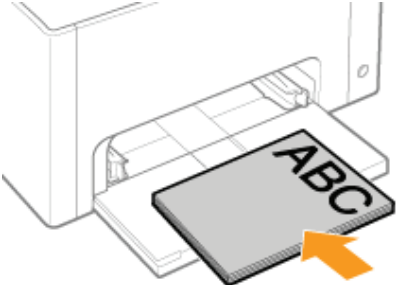
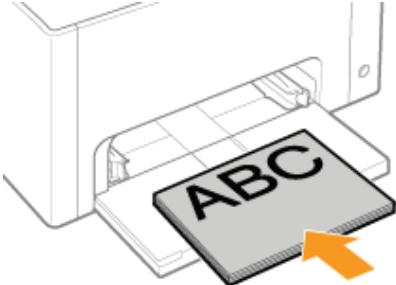
	Orientacja pionowa	Orientacja pozioma
Papier o formacie innym niż Format papieru A5	 <p>(Stroną do zadrukowania skierowaną do góry)</p>	 <p>(Stroną do zadrukowania skierowaną do góry)</p>
Format papieru A5 (Orientacja pionowa)*	 <p>(Stroną do zadrukowania skierowaną do góry)</p>	 <p>(Stroną do zadrukowania skierowaną do góry)</p>

* Można określić kierunek podawania papieru (Orientacja) dla papieru o formacie A5, aktywując funkcję [Załaduj papier A5 wzdłuż krótkiej krawędzi] w zakładce [Źródło papieru] sterownika drukarki.

† Wartościami domyślnymi dla ustawień jest podawanie papieru wzdłuż długiej krawędzi (orientacja pozioma).

† Podczas drukowania na zwykłym papierze podawanym wzdłuż krótkiej krawędzi (orientacja pionowa) prędkość wydruku spada.

➤ **Wyświetlanie ekranu ustawień**

➤ **Skalowanie wyprowadzania papieru**

➤ **Drukowanie układu ekranu (Metodą N-page Print)**

➤ **Drukowanie obrazu większego niż format A4 (Drukowanie plakatu)**

➤ **Dodawanie znaku wodnego do dokumentu, który ma być drukowany (Drukowanie znaku wodnego)**

➤ **Drukowanie ramki, daty wydruku itd.**

➤ **Drukowanie kolorowego dokumentu w czerni i bieli**

➤ **Łączenie danych przed rozpoczęciem drukowania**

➤ **Zmiana metody wyprowadzania zależnie od danych do druku lub liczby kopii**

➤ **Dostosowywanie jakości obrazu lub kolorów**

➤ **Rejestrowanie preferencji drukowania**

- Zmiana wartości domyślnych dla preferencji drukowania
 - Zapisywanie często używanych preferencji drukowania (Dodawanie/Edytowanie/Usuwanie „profil”)
-

Wyświetlanie ekranu ustawień

028L-03Y

Na ekranie ustawień sterownika drukarki można określić różne preferencje drukowania. Istnieją następujące metody wyświetlania ekranu ustawień.

Wyświetlanie z aplikacji

Określone ustawienia odnoszą się jedynie do danych drukowania z tej samej aplikacji. Wyjście z aplikacji resetuje zmienione ustawienia i przywraca ustawienia domyślne.

• Jak wyświetlić

(Procedura może się różnić w zależności od aplikacji.)

1. Wybierz [Drukuj] z menu [Plik] w aplikacji.
2. Wybierz tę drukarkę, a następnie kliknij [Właściwości] lub [Preferencje].

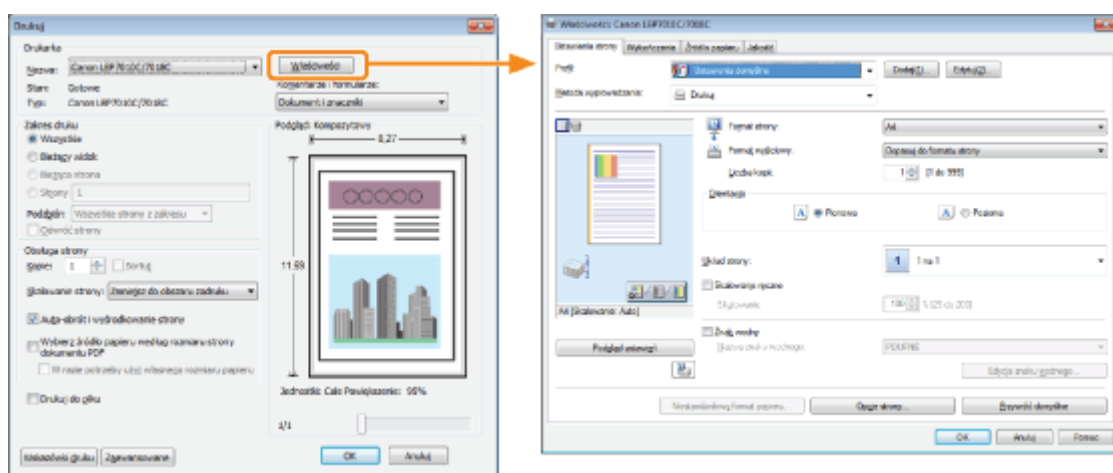

Wyświetlanie z folderu drukarki („Podstawowa obsługa/Różne informacje dla systemu Windows”)

<Ekran preferencji drukowania>

Można zmienić wartości domyślne dla preferencji drukowania odnośnie do wszystkich danych.

• Jak wyświetlić

Kliknij ikonę drukarki prawym przyciskiem myszy, a następnie z menu podręcznego wybierz [Preferencje drukowania].

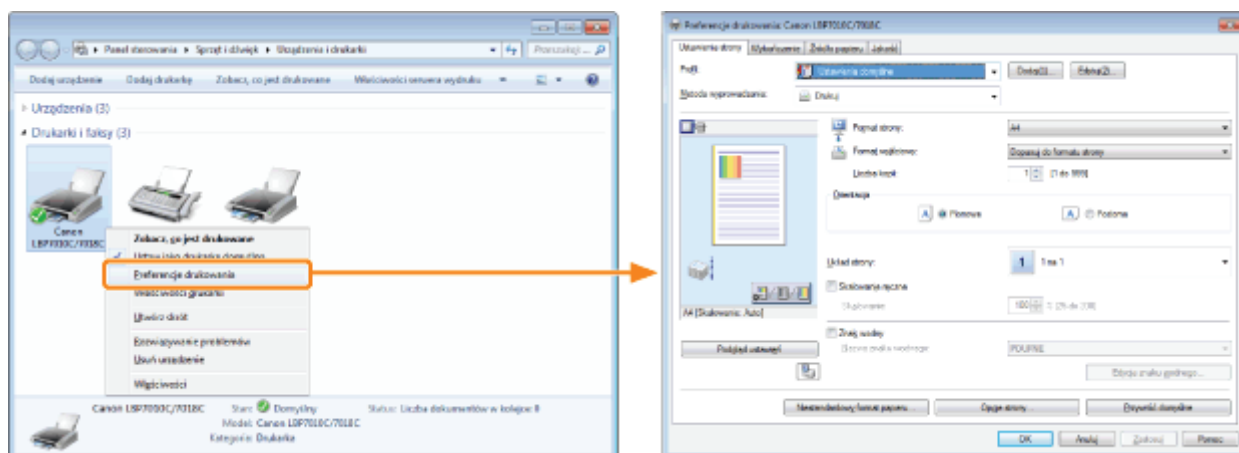

<Ekran właściwości drukarki>

Można określić ustawienia dodawania „profilu” do serwera itd.

• Jak wyświetlić

Kliknij prawym przyciskiem myszy ikonę drukarki, a następnie z menu podręcznego wybierz polecenie [Właściwości drukarki] lub [Właściwości].

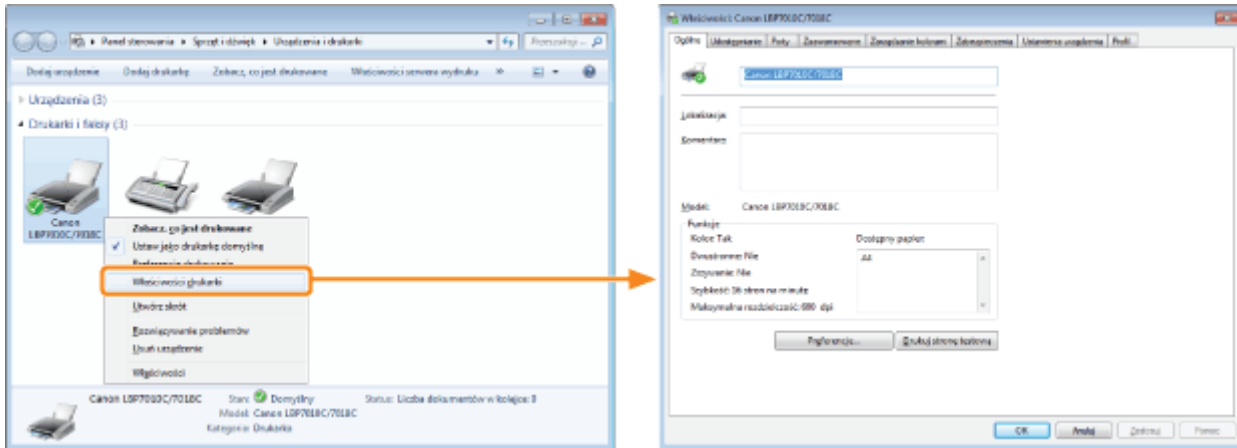

✍ UWAGA

Więcej informacji na temat ustawień

Zobacz Pomoc.

➤ „Jak korzystać z Pomocy”

Informacje na temat zakładek wyświetlanych w systemie Windows

Następujące zakładki wyświetlane są przez system Windows. Więcej informacji na ten temat znajdziesz w Pomocy systemu Windows.

- Zakładka [Ogólne]
- Zakładka [Udostępnianie]
- Zakładka [Porty]
- Zakładka [Zaawansowane]
- Zakładka [Zarządzanie kolorami]
- Zakładka [Zabezpieczenia]

Informacje na temat sterownika drukarki

Funkcje sterownika drukarki mogą ulec zmianie w wyniku aktualizacji.

Skalowanie wyprowadzania papieru

028L-040

Można drukować z automatycznym skalowaniem zgodnie z formatem papieru lub z dowolnym skalowaniem.

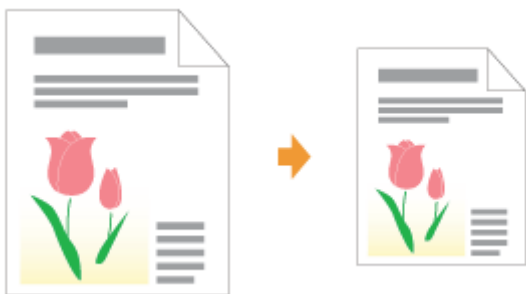

1

Wyświetl ekran ustawień sterownika drukarki.

➤ „Wyświetlanie ekranu ustawień”

2

Określ ustawienia dla skalowania.

Podczas drukowania z automatycznym skalowaniem zgodnie z formatem papieru

- (1) Wyświetl zakładkę [Ustawienia strony].
- (2) Wybierz format strony dokumentu utworzonego przez aplikację.
- (3) Wybierz format papieru załadowanego do źródła papieru.

Jeżeli wybierzesz inny format papieru z zakładki [Format strony], dane do druku zostaną automatycznie powiększone lub zmniejszone.

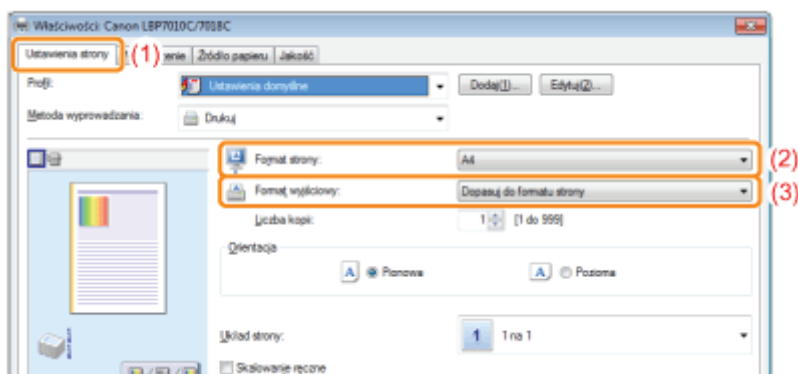

Podczas drukowania z dowolnym skalowaniem

- (1) Wyświetl zakładkę [Ustawienia strony].
- (2) Zaznacz pole wyboru [Skalowanie ręczne].
- (3) Określ żądany współczynnik skalowania.

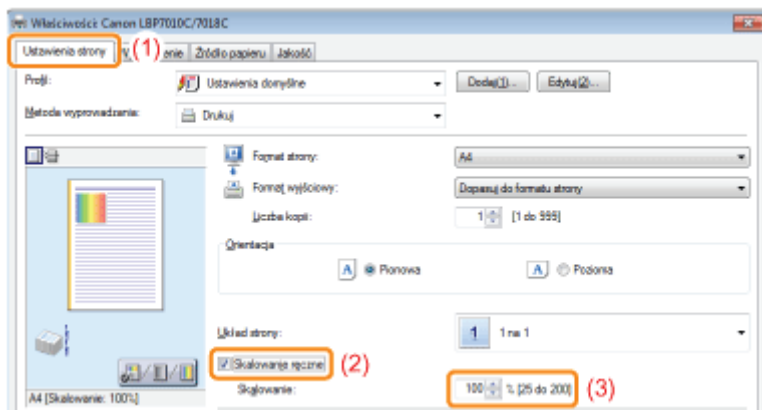

3

Kliknij [OK].

† Szczegółowe informacje na temat procedury podstawowego drukowania można znaleźć w sekcji „[Podstawowa procedura drukowania](#)”.

Drukowanie układu ekranu (Metodą N-page Print)

028L-041

Można wydrukować kilka stron na jednym arkuszu.

Jest to metoda drukowania nazywana intensywnym drukowaniem lub metodą N-page Print.



WAŻNE

Informacje na temat funkcji aplikacji umożliwiającej drukowanie dokumentu w postaci posortowanego zestawu kopii

Niektóre aplikacje posiadają funkcję drukowania dokumentu w postaci posortowanego zestawu kopii. Nie korzystaj z tej funkcji podczas drukowania kilku stron na jednym arkuszu. Dokument może nie zostać wydrukowany prawidłowo.

1

Wyświetl ekran ustawień sterownika drukarki.

➤ „Wyświetlanie ekranu ustawień”

2

Określ ustawienia dla [Układ strony].

(1) Wyświetl zakładkę [Ustawienia strony].

(2) Wybierz liczbę stron, które mają być wydrukowane na jednym arkuszu.

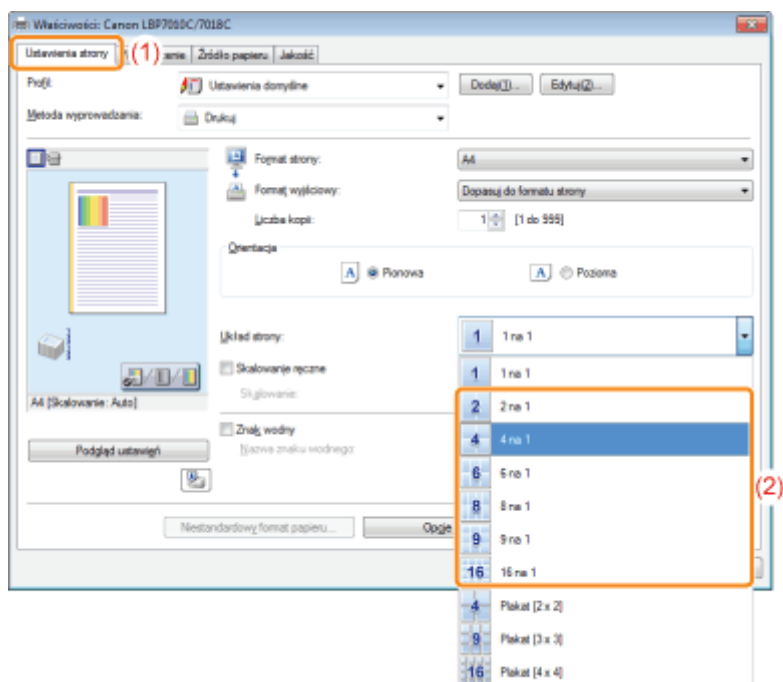

? Jeśli nie można określić ustawień

➤ „Nie można zmienić ustawień sterownika drukarki”

✍ UWAGA

Korzystanie z okna podglądu w celu określenia ustawień

Można również określić układ strony, klikając przyciskiem myszy w obrębie obrazu dokumentu na podgląd, jeżeli wybrano [].

(Przy użyciu podglądu możliwe jest określenie tylko ustawień [2 na 1] i [4 na 1].)

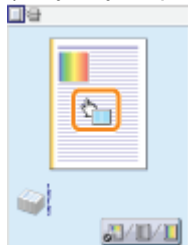

3

Określ układ kolejności stron na papierze.

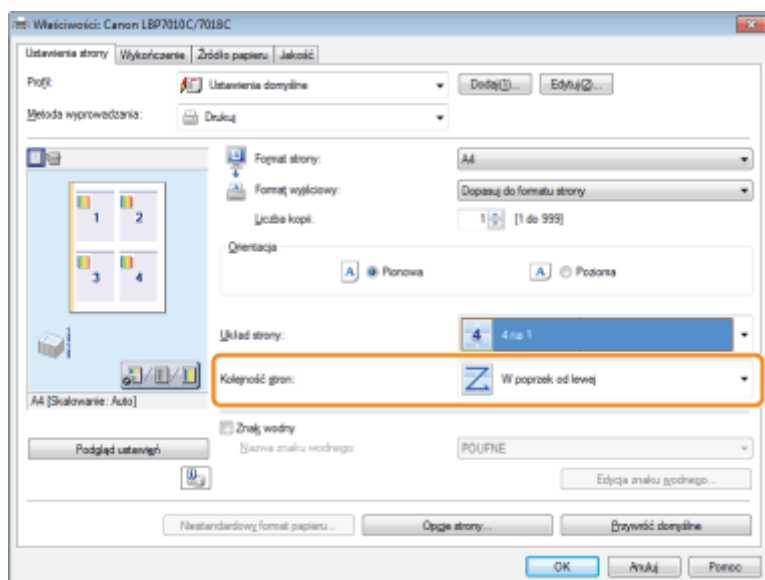

4

Kliknij [OK].

† Szczegółowe informacje na temat procedury podstawowego drukowania można znaleźć w sekcji „[Podstawowa procedura drukowania](#)”.

Drukowanie obrazu większego niż format A4 (Drukowanie plakatu)

028L-042

Możesz powiększyć i podzielić obraz mieszczący się na jednej stronie i wydrukować go na wielu arkuszach papieru. Wydruki możesz razem połączyć, tworząc jeden wielki plakat.



1

Wyświetl ekran ustawień sterownika drukarki.

➤ „Wyświetlanie ekranu ustawień”

2

Określ ustawienia dla drukowania plakatu.

- (1) Wyświetl zakładkę [Ustawienia strony].
- (2) Wybierz [Plakat [N × N]] (N = 2, 3, 4) z [Układ strony].

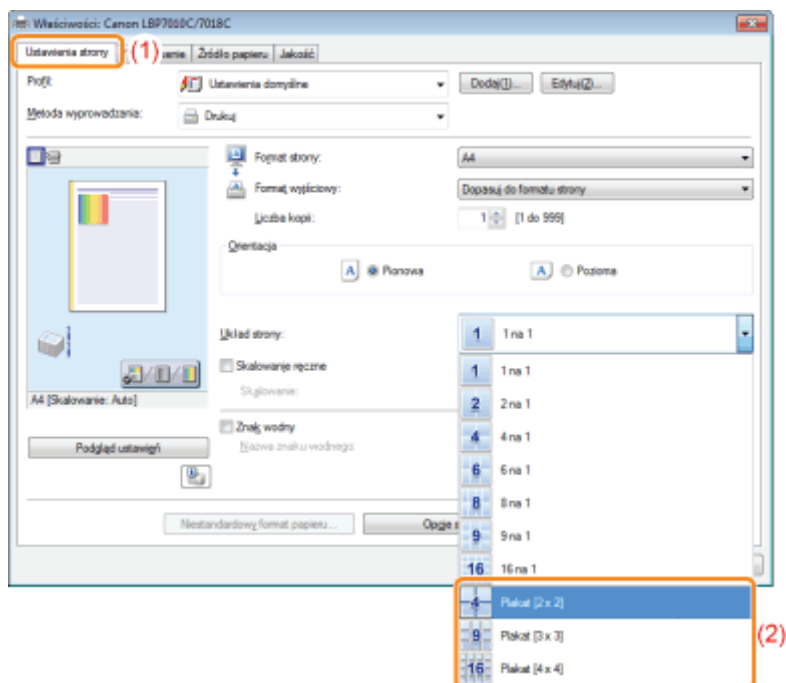

❓ Jeśli nie można określić ustawień

➤ „Nie można zmienić ustawień sterownika drukarki”

3

Kliknij [OK].

† Szczegółowe informacje na temat procedury podstawowego drukowania można znaleźć w sekcji „[Podstawowa procedura drukowania](#)”.

Dodawanie znaku wodnego do dokumentu, który ma być drukowany (Drukowanie znaku wodnego)

028L-043

Można dodać znak wodny (taki jak [KOPIA] lub [SZKIC]) do dokumentów utworzonych przez aplikację. Ponadto można dodawać nowe znaki wodne oraz edytować lub usuwać dodane znaki wodne.



1

Wyświetl ekran ustawień sterownika drukarki.

➤ „Wyświetlanie ekranu ustawień”

2

Wybierz znak wodny.

- (1) Wyświetl zakładkę [Ustawienia strony].
- (2) Zaznacz pole wyboru [Znak wodny].
- (3) Wybierz ciąg znaków, które mają być wydrukowane jako znak wodny.

† W przypadku dodawania, edytowania lub usuwania znaku wodnego przeczytaj „Dodawanie, edytowanie lub usuwanie znaku wodnego”.

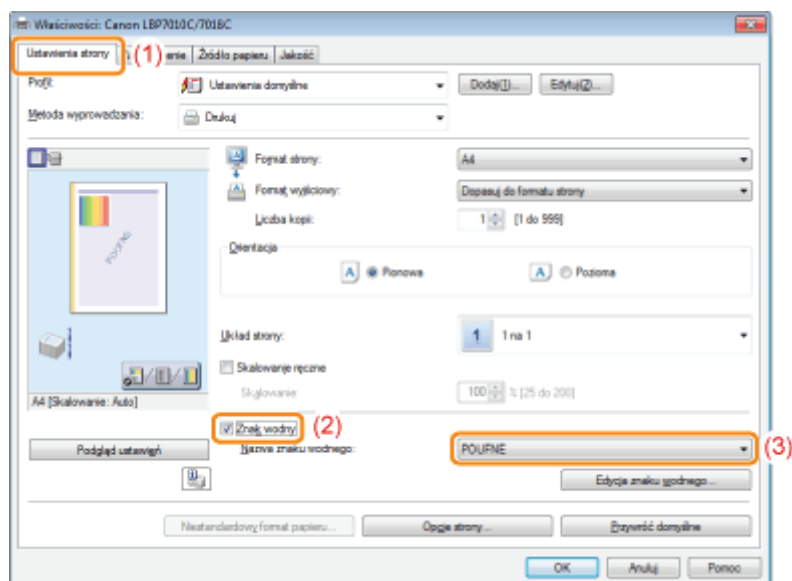

❓ Jeśli nie można zaznaczyć pola wyboru [Znak wodny]

➤ „Nie można zmienić ustawień sterownika drukarki”

3

Kliknij [OK].

† Szczegółowe informacje na temat procedury podstawowego drukowania można znaleźć w sekcji „[Podstawowa procedura drukowania](#)”.

1

Wyświetl okno dialogowe [Edycja znaku wodnego].

- (1) Wyświetl zakładkę [Ustawienia strony].
- (2) Zaznacz pole wyboru [Znak wodny].
- (3) Kliknij [Edycja znaku wodnego].

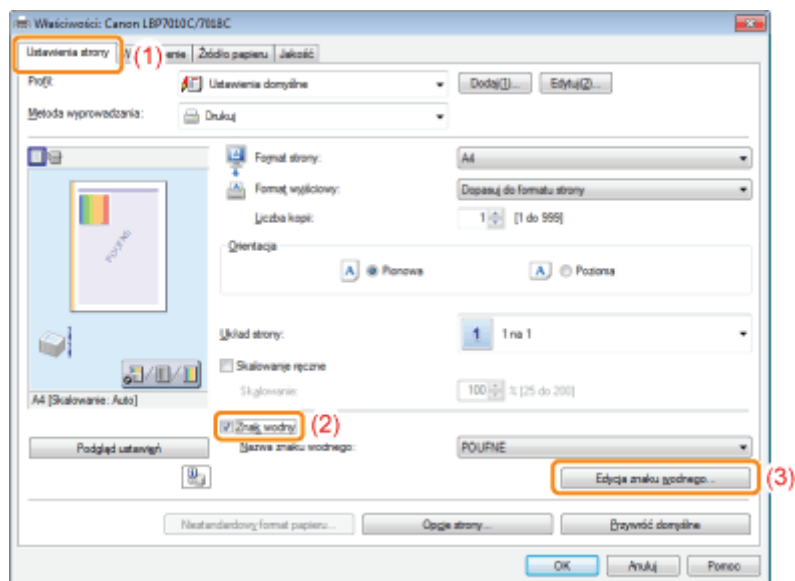

? Jeśli nie można zaznaczyć pola wyboru [Znak wodny]

- ❏ „Nie można zmienić ustawień sterownika drukarki”

2

Dodaj, edytuj lub usuń znak wodny.

Podczas dodawania znaku wodnego

- (1) Kliknij [Dodaj].
- (2) Zdefiniuj każde ustawienie.
 - † Więcej informacji na temat poszczególnych ustawień znajdziesz w Pomocy.
 - ❏ „Jak korzystać z Pomocy”

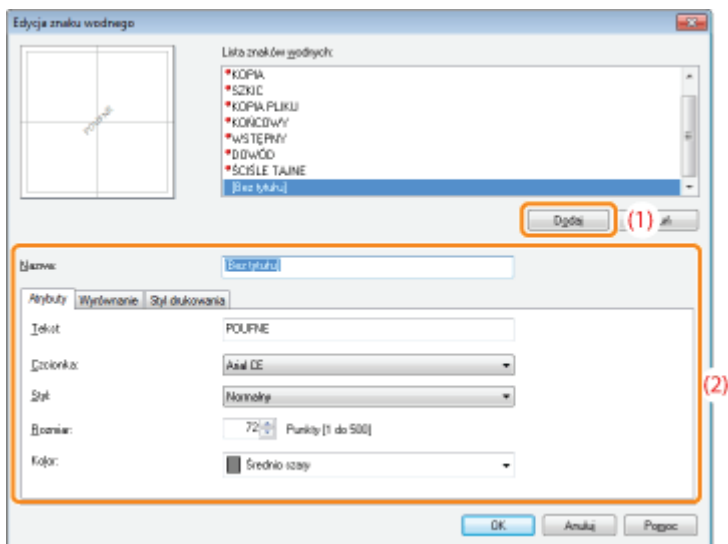

Podczas edytowania znaku wodnego

(1) Wybierz znak wodny, który chcesz edytować z [Lista znaków wodnych].

(2) Edytuj znak wodny.

† Nie możesz edytować domyślnych znaków wodnych.

† Więcej informacji na temat poszczególnych ustawień znajdziesz w Pomocy.

▣ „[Jak korzystać z Pomocy](#)”

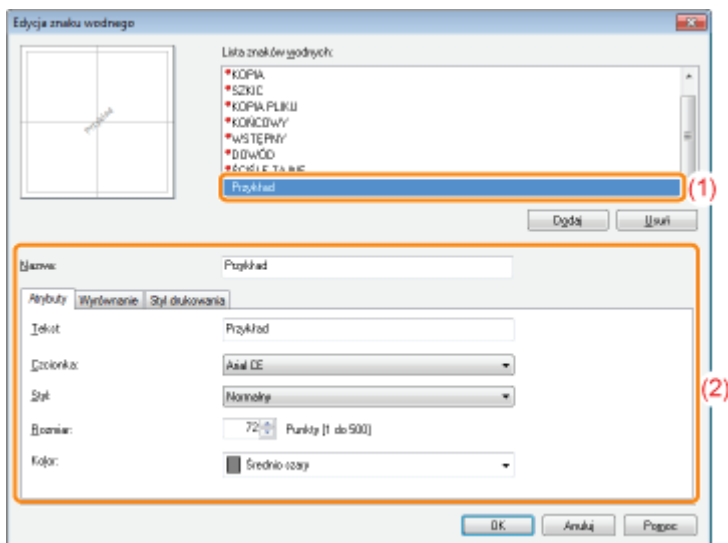

Podczas usuwania znaku wodnego

(1) Wybierz znak wodny, który chcesz usunąć z [Lista znaków wodnych].

(2) Kliknij [Usuń].

† Nie możesz usuwać domyślnych znaków wodnych ani znaku wodnego wybranego w oknie ustawień sterownika drukarki.

(3) Kliknij [Tak].

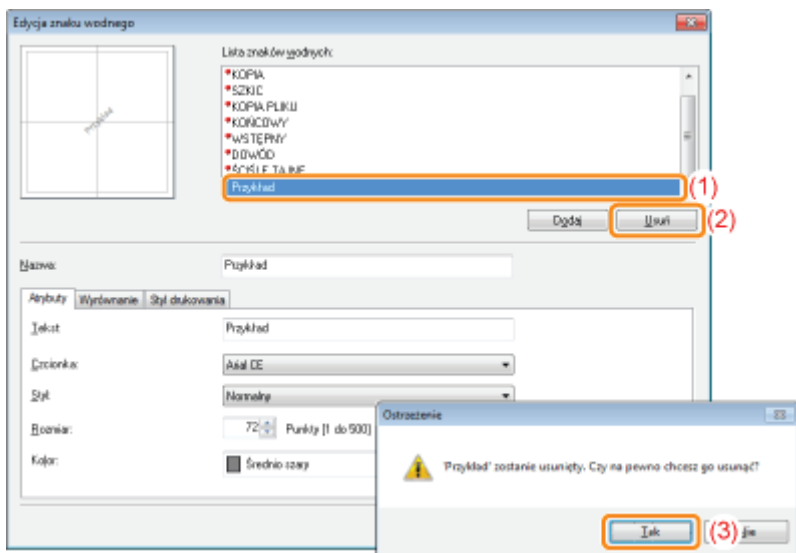

3

Kliknij [OK]. Następnie ponownie pojawi się zakładka [Ustawienia strony].

Drukowanie ramki, daty wydruku itd.

028L-045

Na dokumencie można wydrukować ramkę, datę i numer strony.



1

Wyświetl ekran ustawień sterownika drukarki.

➤ „Wyświetlanie ekranu ustawień”

2

Wyświetl okno dialogowe [Opcje strony].

(1) Wyświetl zakładkę [Ustawienia strony].

(2) Kliknij [Opcje strony].

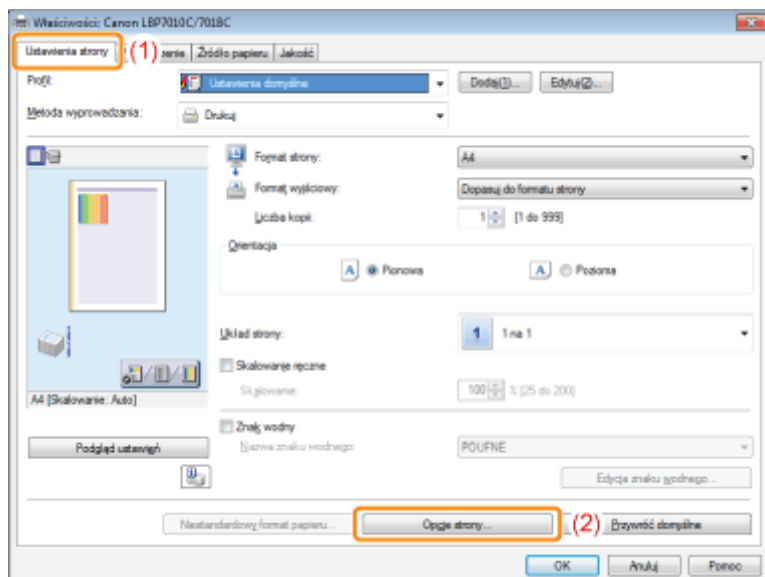

? Jeśli nie można kliknąć [Opcje strony]

➤ „Nie można zmienić ustawień sterownika drukarki”

3

Określ ustawienia dla ramki, daty wydruku itd.

(1) Zdefiniuj każde ustawienie.

† Więcej informacji na temat poszczególnych ustawień znajdziesz w Pomocy.

➤ „Jak korzystać z Pomocy”

(2) Kliknij [OK]. Następnie ponownie pojawi się zakładka [Ustawienia strony].

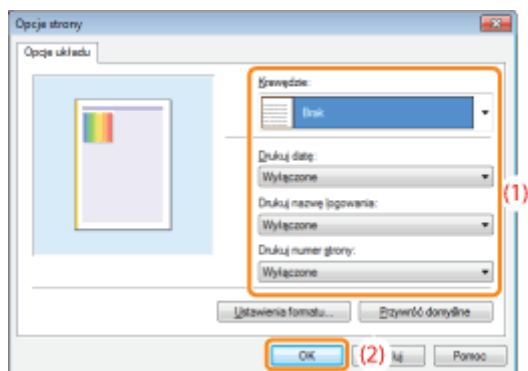

4

Kliknij [OK].

† Szczegółowe informacje na temat procedury podstawowego drukowania można znaleźć w sekcji „[Podstawowa procedura drukowania](#)”.

Drukowanie kolorowego dokumentu w czerni i bieli

028L-046

Dokumenty kolorowe mogą być drukowane w czerni i bieli tylko przy użyciu czarnego tonera. Jest to przydatne, gdy z opcji tej korzysta się podczas drukowania strony testowej dokumentów kolorowych.



1

Wyświetl ekran ustawień sterownika drukarki.

➤ „Wyświetlanie ekranu ustawień”

2

Określ ustawienia dla [Tryb kolorów].

- (1) Wyświetl zakładkę [Jakość].
- (2) Wybierz opcję [Czarno-biały].

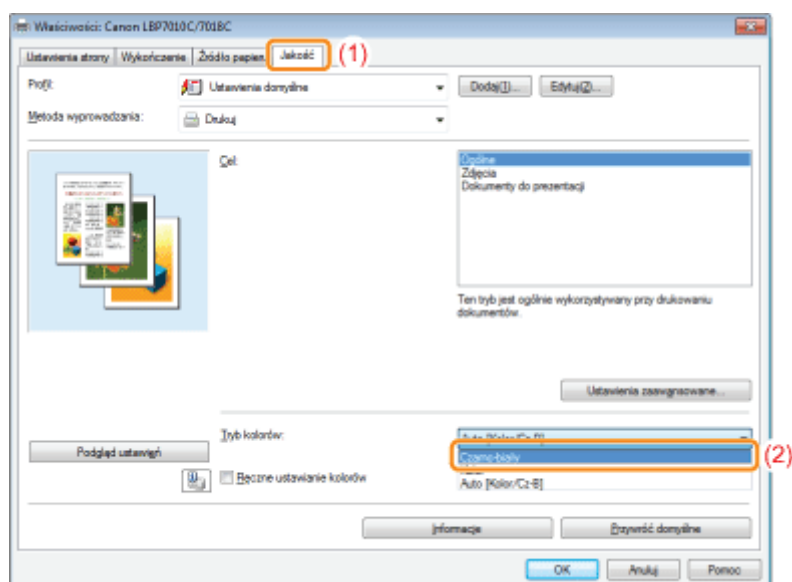

UWAGA

Korzystanie z okna podglądu w celu określenia ustawień

Można także określić to ustawienie, klikając przycisk w oknie podglądu w zakładce [Ustawienia strony], zakładce [Wykończenie] oraz zakładce [Źródło papieru].

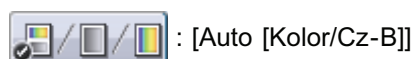

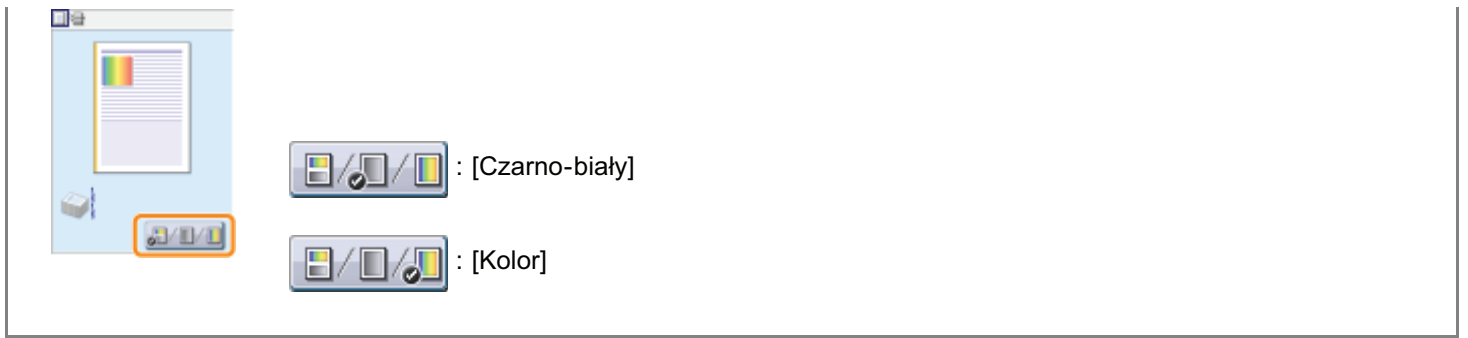

3

Kliknij [OK].

† Szczegółowe informacje na temat procedury podstawowego drukowania można znaleźć w sekcji „[Podstawowa procedura drukowania](#)”.

Łączenie danych przed rozpoczęciem drukowania

028L-047

Możesz połączyć dwa lub więcej obrazów w jeden.

Możesz także zmienić ustawienia dla połączonych danych do druku i edytować je z różnych aplikacji.

Możesz także uzyskać podgląd danych.



1

Wyświetl ekran ustawień sterownika drukarki z aplikacji.

» „Wyświetlanie ekranu ustawień”

2

Wybierz [Edycja i podgląd] z zakładki [Metoda wyprowadzania].

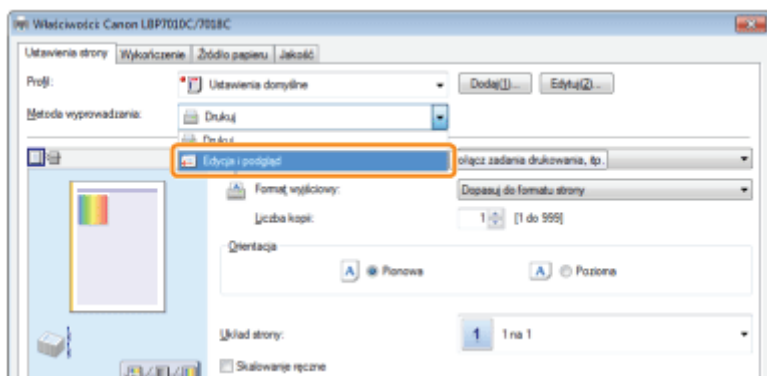

? Jeśli nie można wybrać [Edycja i podgląd]

» „Nie można zmienić ustawień sterownika drukarki”

3

Kliknij [OK].

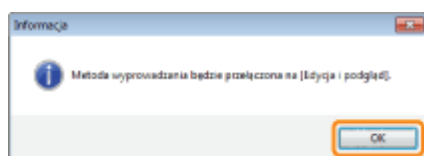

4

Skonfiguruj preferencje drukowania.

- (1) Określ preferencje drukowania w każdej zakładce według potrzeb.
- (2) Kliknij [OK].

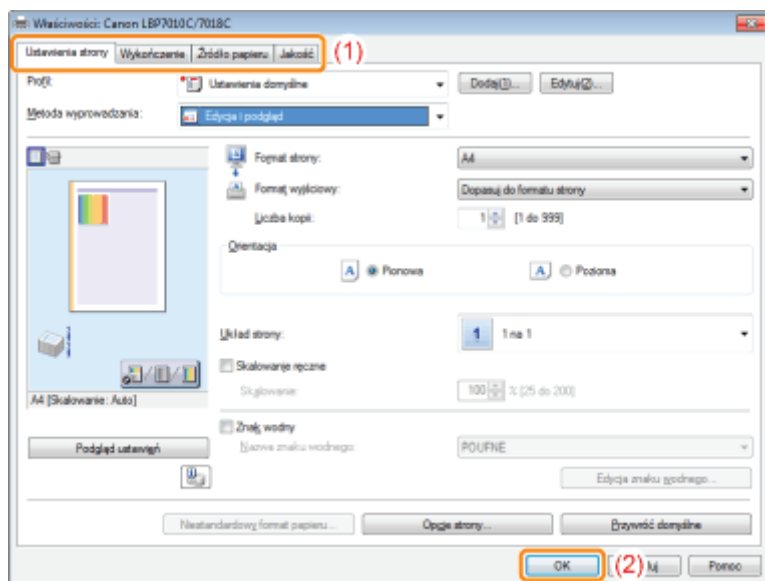

5

Wykonaj drukowanie z aplikacji.

→ Lista danych do druku jest wyświetlana w oknie dialogowym [Canon PageComposer].

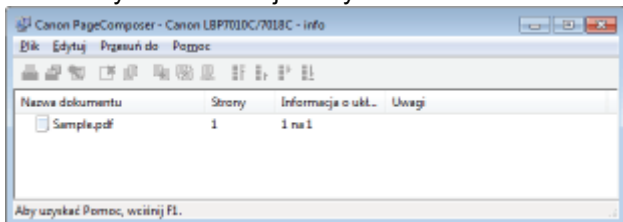

UWAGA

Określenie ustawień, by okno dialogowe [Canon PageComposer] było zawsze wyświetlane podczas drukowania

Ustaw opcję [Metoda wyprowadzania] na [Edycja i podgląd] jako wartość domyślną dla preferencji drukowania, a następnie zaznacz pole wyboru [Blokada].

- † Szczegółowe informacje na temat procedury zmiany wartości domyślnych preferencji drukowanie znaleźć można w sekcji „Zmiana wartości domyślnych dla preferencji drukowania”.

6

Powtórz kroki od 1 do 5, aby połączyć żądane dane.

7

Połącz dane do druku.

- (1) Wybierz dane do druku, które chcesz połączyć.
- (2) Wybierz polecenie [Połącz] z menu [Edytuj].

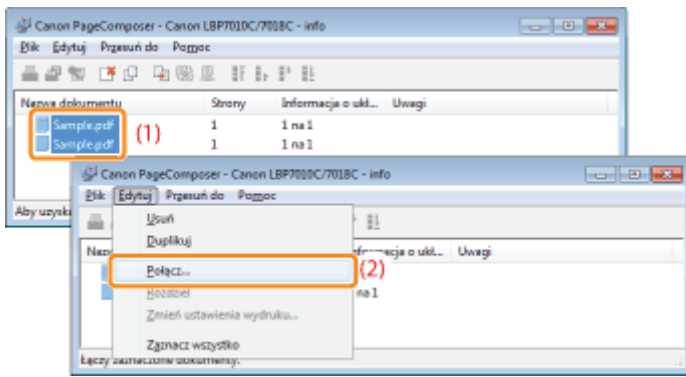

Po wyświetleniu następującego ekranu przeczytaj jego zawartość, a następnie kliknij [OK].

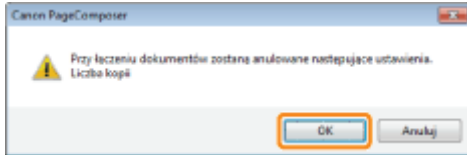

8

Wykonaj następującą procedurę.

- (1) Wprowadź nazwę połączonych danych do druku.
- (2) Kliknij [Połącz].

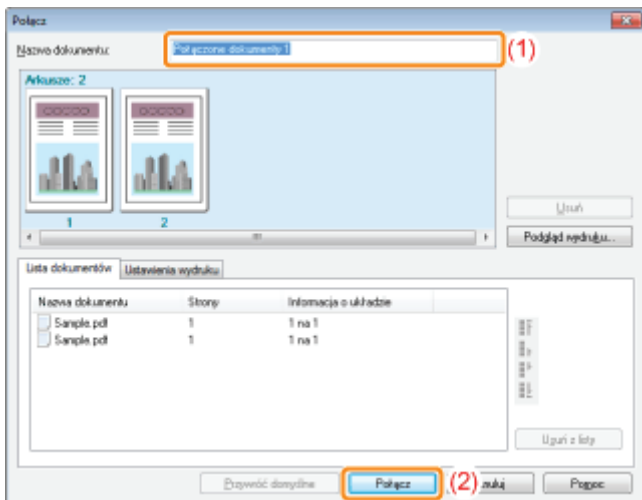

9

Drukuj połączone dane do druku.

- (1) Wybierz połączone dane do druku.
- (2) Wybierz [Drukuj] z menu [Plik]. Następnie drukarka rozpocznie drukowanie.

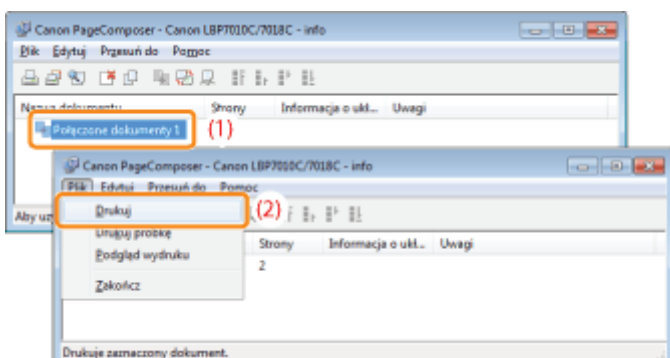

 **UWAGA**

Połączone dane do druku nie są zapisywane.

Po wydrukowaniu połączonych danych do druku dane zostaną usunięte z okna dialogowego Canon PageComposer. Dane do druku zostaną również usunięte, jeśli okno Canon PageComposer zostanie zamknięte przed rozpoczęciem wydruku.

Więcej informacji na temat funkcji Canon PageComposer

Informacji o funkcji Canon PageComposer szukaj w Pomocy.

↑ Pomoc jest wyświetlana po kliknięciu opcji [Pomoc] w menu [Pomoc].

Zmiana metody wyprowadzania zależnie od danych do druku lub liczby kopii

028L-048

↳ Drukowanie obrazów w różnych orientacjach w jednym zadaniu

↳ Drukowanie z marginesem na oprawę

↳ Wybór metody wyprowadzania papieru

↳ Drukowanie na stronie obróconej o 180 stopni

Drukowanie obrazów w różnych orientacjach w jednym zadaniu

028L-049

Podczas drukowania dokumentów zawierających strony w różnych orientacjach w jednym obrazie, można określić układ strony i ustawienia marginesów dla wyjścia.



1

Wyświetl ekran ustawień sterownika drukarki.

➤ „Wyświetlanie ekranu ustawień”

2

Wykonaj następującą procedurę.

- (1) Wyświetl zakładkę [Wykończenie].
- (2) Zaznacz pole wyboru [Drukuj w różnych orientacjach].

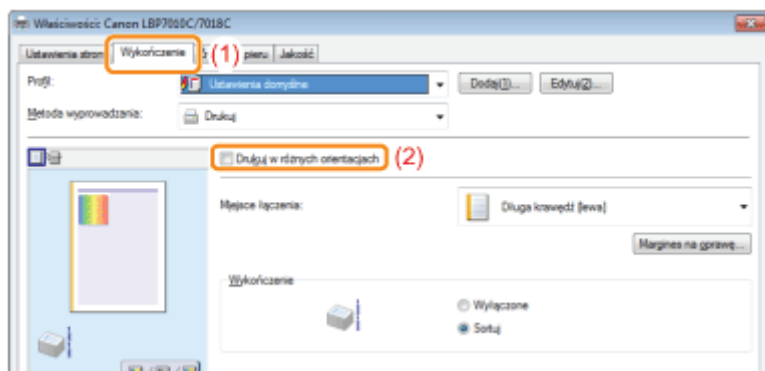

3

Określ układ strony i ustawienia marginesów dla wyjścia.

- (1) Kliknij [Szczegóły].
- (2) Zdefiniuj każde ustawienie.
 - † Więcej informacji na temat poszczególnych ustawień znajdziesz w Pomocy.
 - „Jak korzystać z Pomocy”

- (3) Kliknij [OK]. Następnie wyświetli się zakładka [Wykończenie].

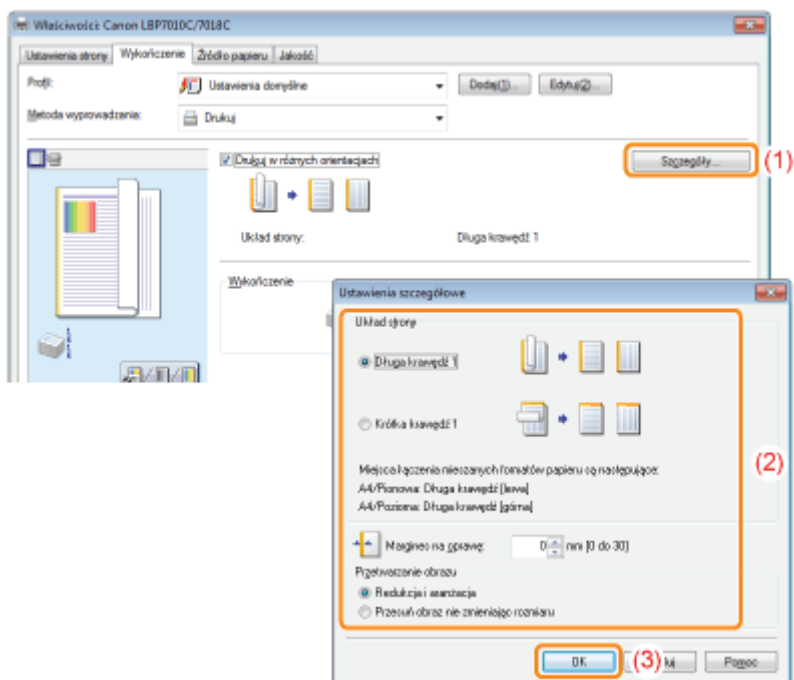

4

Kliknij [OK].

† Szczegółowe informacje na temat procedury podstawowego drukowania można znaleźć w sekcji „[Podstawowa procedura drukowania](#)”.

Drukowanie z marginesem na oprawę

028L-04A

Możesz określić margines od 0 do 30 mm dla papieru, który ma zostać zadrukowany.

Po określeniu marginesu, pozycja obrazu strony jest dopasowywana, aby utworzyć miejsce na margines. Na tym etapie możesz zdecydować, czy zmniejszyć obraz i wypełnić pozostałą przestrzeń.



1

Wyświetl ekran ustawień sterownika drukarki.

» „Wyświetlanie ekranu ustawień”

2

Wykonaj następującą procedurę.

(1) Wyświetl zakładkę [Wykończenie].

(2) Wybierz krawędź, na której ma zostać umieszczony margines.

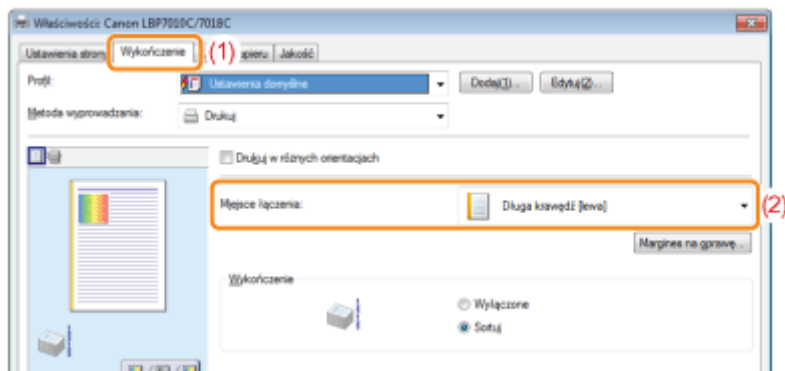

UWAGA

Korzystanie z okna podglądu w celu określenia ustawień

Można również określić margines, klikając krawędź obrazu dokumentu w oknie podglądu, jeśli wybrano [].

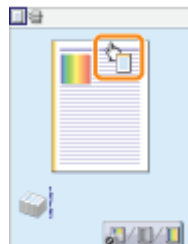

3

Ustaw margines.

(1) Kliknij [Margines na oprawę].

(2) Zdefiniuj każde ustawienie.

- † Więcej informacji na temat poszczególnych ustawień znajdziesz w Pomocy.
 - ❖ „Jak korzystać z Pomocy”

(3) Kliknij [OK]. Następnie wyświetli się zakładka [Wykończenie].

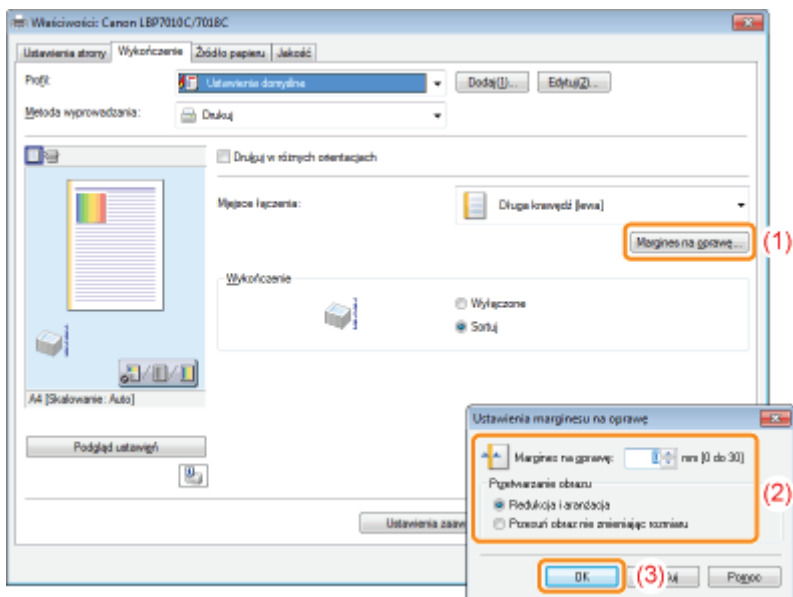

4

Kliknij [OK].

- † Szczegółowe informacje na temat procedury podstawowego drukowania można znaleźć w sekcji „[Podstawowa procedura drukowania](#)”.

Wybór metody wyprowadzania papieru

028L-04C

Przed rozpoczęciem drukowania możesz wybrać metodę wyprowadzania papieru.

<Jeśli metoda wyprowadzania papieru nie została określona>

Wydruki zakończonych zadań są grupowane.



<Jeśli sortujesz wydruki>

Wydruki zakończonych zadań są sortowane.



1

Wyświetl ekran ustawień sterownika drukarki.

❖ „Wyświetlanie ekranu ustawień”

2

Określ ustawienia dla [Wykończenie].

- (1) Wyświetl zakładkę [Wykończenie].
- (2) Wybierz metodę wyprowadzania papieru.

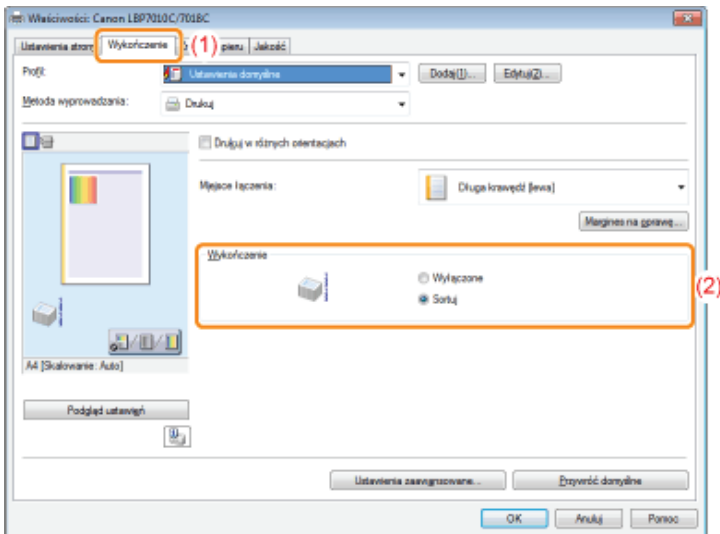

UWAGA

Corzystanie z okna podglądu w celu określenia ustawień

Można również określić metodę wyprowadzania papieru, klikając prawym przyciskiem myszy podgląd, jeśli wybrano [].

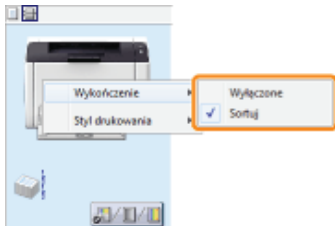

3

Kliknij [OK].

† Szczegółowe informacje na temat procedury podstawowego drukowania można znaleźć w sekcji „[Podstawowa procedura drukowania](#)”.

Drukowanie na stronie obróconej o 180 stopni

028L-04E

Można drukować z obroceniem danych do druku o 180 stopni, jeśli orientacja papieru załadowanego do źródła papieru różni się od orientacji dokumentu.

Ta opcja jest pomocna przy drukowaniu kopert i przekładek indeksu, które można podawać tylko w określonych orientacjach.

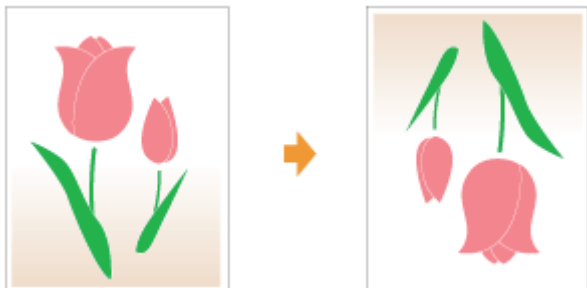

1

Wyświetl ekran ustawień sterownika drukarki.

» „Wyświetlanie ekranu ustawień”

2

Wyświetl okno dialogowe [Ustawienia zaawansowane].

- (1) Wyświetl zakładkę [Wykończenie].
- (2) Kliknij [Ustawienia zaawansowane].

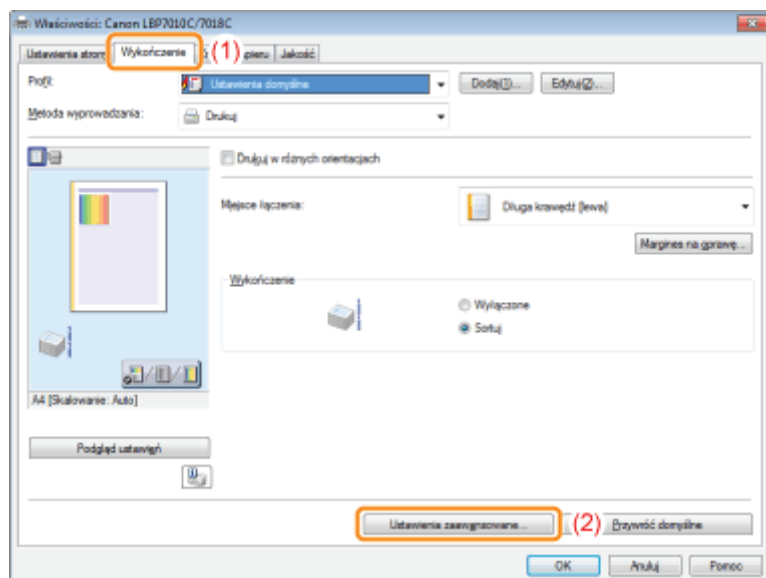

3

Określ ustawienia dla opcji [Obróć dane do druku o 180 stopni].

- (1) Wybierz opcję [Obróć dane do druku o 180 stopni].
- (2) Wybierz [Włączone].

(3) Kliknij [OK]. Następnie wyświetli się zakładka [Wykończenie].

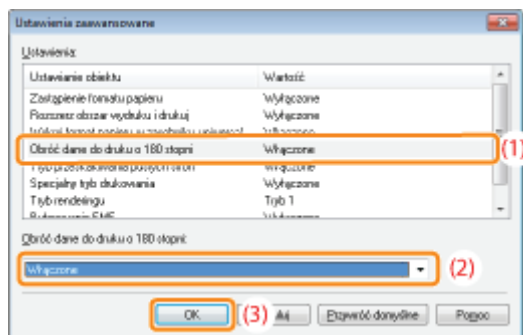

4

Kliknij [OK].

† Szczegółowe informacje na temat procedury podstawowego drukowania można znaleźć w sekcji „[Podstawowa procedura drukowania](#)”.

↳ **Wykonywanie zadań drukowania odpowiednich dla szczególnych danych do druku**

↳ **Korekcja obrazów z chropowatą teksturą**

↳ **Dopasowanie gęstości tonera**

↳ **Drukowanie z dopasowaniem jasności i kontrastu**

↳ **Dostosowanie koloru**

↳ **Dopasowanie koloru do ekranu**

Wykonywanie zadań drukowania odpowiednich dla szczególnych danych do druku

028L-04H

Wybór odpowiedniego trybu dla zawartości dokumentu umożliwia wykonanie drukowania z odpowiednimi ustawieniami.

Na przykład, wybierając [Zdjęcia] do wydruku zdjęcia, ustawienia preferencji wydruku są zmieniane na ustawienia optymalne do wydruku zdjęć.

1

Wyświetl ekran ustawień sterownika drukarki.

➤ „Wyświetlanie ekranu ustawień”

2

Określ ustawienia dla [Cel].

(1) Wyświetl zakładkę [Jakość].

(2) Wybierz odpowiedni tryb dla zawartości dokumentu.

- † Przy wyborze każdego trybu w dole listy wyświetlany jest komentarz na temat trybu.
- † Aby dokonać zmian preferencji wydruku dla wybranego trybu, tak aby spełniały oczekiwania, kliknij [Ustawienia zaawansowane].

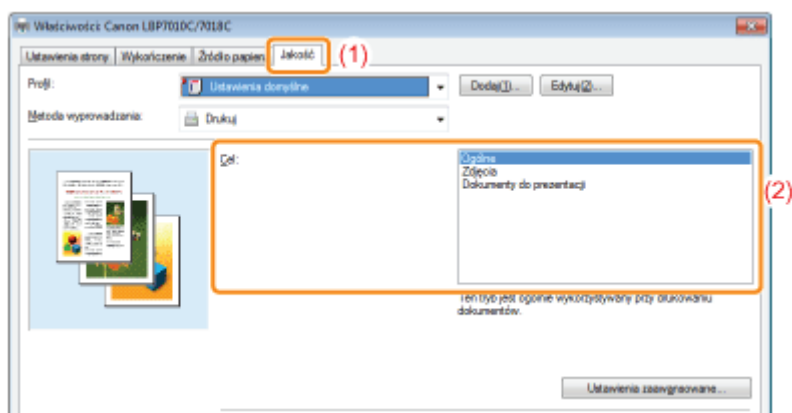

3

Kliknij [OK].

- † Szczegółowe informacje na temat procedury podstawowego drukowania można znaleźć w sekcji „[Podstawowa procedura drukowania](#)”.

Korekcja obrazów z chropowatą teksturą

028L-04J

Przy powiększaniu zdjęcia lub innego obrazu w aplikacji, drukowany obraz może być poszarpany lub chropowaty. Można zastosować korektę i wygładzenie w przypadku danych obrazu o niskiej rozdzielczości.

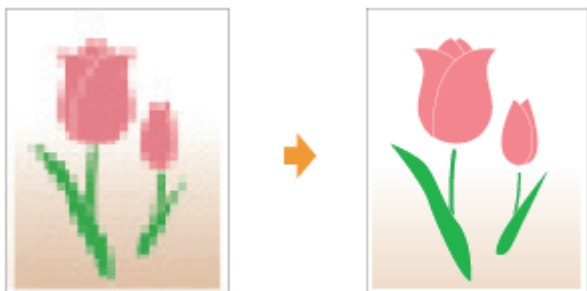

1

Wyświetl ekran ustawień sterownika drukarki.

❖ „Wyświetlanie ekranu ustawień”

2

Wyświetl okno dialogowe [Ustawienia zaawansowane].

(1) Wyświetl zakładkę [Jakość].

(2) Kliknij [Ustawienia zaawansowane].

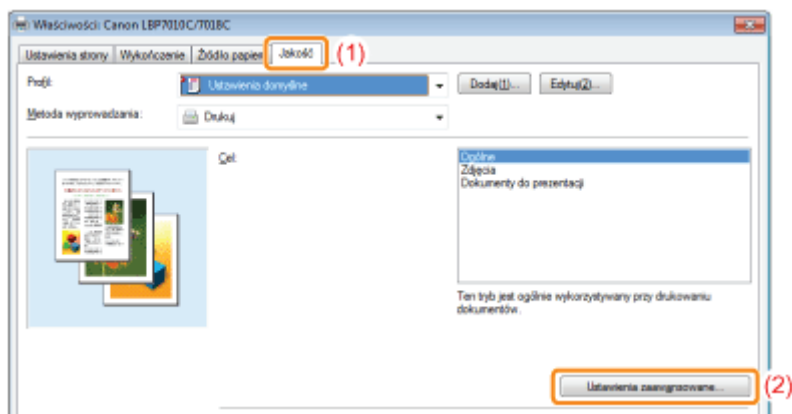

3

Określenie ustawień dla korekcji obrazu.

(1) Zaznacz [Włącz poprawianie obrazów].

(2) Wybierz [Włączone].

(3) Kliknij [OK]. Następnie wyświetli się zakładka [Jakość].

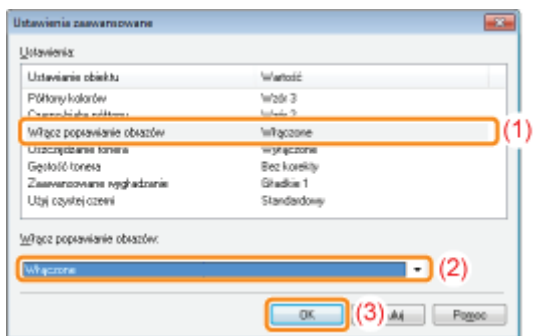

4

Kliknij [OK].

† Szczegółowe informacje na temat procedury podstawowego drukowania można znaleźć w sekcji „[Podstawowa procedura drukowania](#)”.

Dopasowanie gęstości tonera

028L-04K

Można drukować po dopasowaniu gęstości tonera.

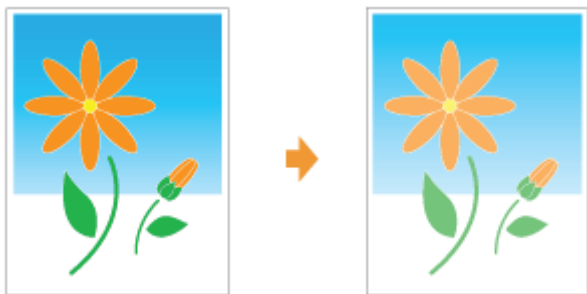

1

Wyświetl ekran ustawień sterownika drukarki.

➤ „Wyświetlanie ekranu ustawień”

2

Wyświetl okno dialogowe [Ustawienia zaawansowane].

(1) Wyświetl zakładkę [Jakość].

(2) Kliknij [Ustawienia zaawansowane].

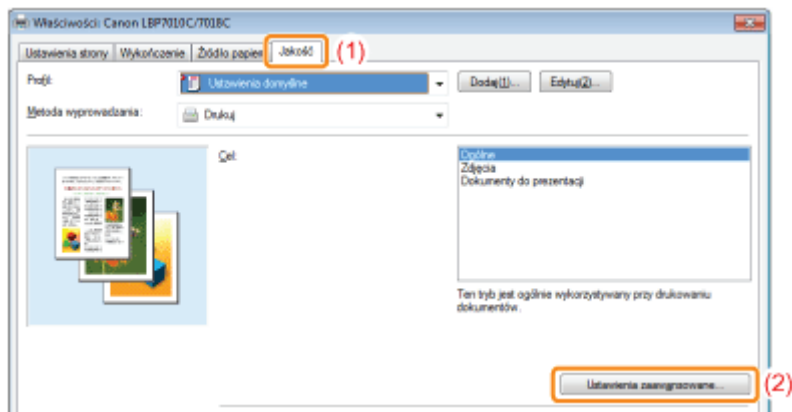

3

Wyświetl okno dialogowe [Szczegółowe dane gęstości tonera].

(1) Wybierz [Gęstość tonera].

(2) Wybierz [Korekta].

(3) Kliknij [Szczegóły].

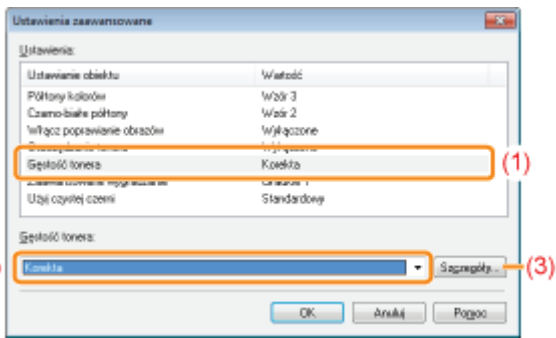

4

Dostosuj gęstość tonera.

(1) Dostosuj gęstość, przeciągając suwak każdego koloru poziomo.

- † Można także dostosować gęstość tonera każdego koloru dla każdego zakresu gęstości.
 - „Dostosowywanie gęstości tonera każdego koloru dla każdego zakresu gęstości”

(2) Kliknij [OK]. Następnie ponownie pojawi się okno dialogowe [Ustawienia zaawansowane].

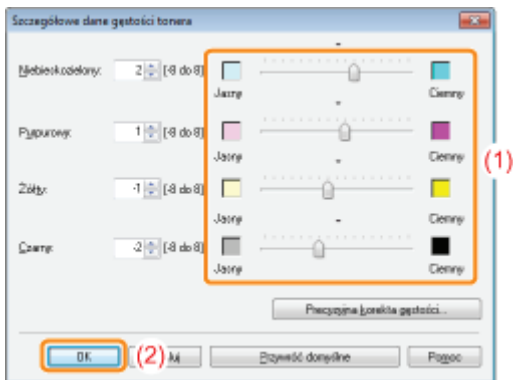

5

Kliknij [OK]. Następnie wyświetli się zakładka [Jakość].

6

Kliknij [OK].

- † Szczegółowe informacje na temat procedury podstawowego drukowania można znaleźć w sekcji „[Podstawowa procedura drukowania](#)”.

Dostosowywanie gęstości tonera każdego koloru dla każdego zakresu gęstości

028L-04L

1

Kliknij opcję [Precyzyjna korekta gęstości].

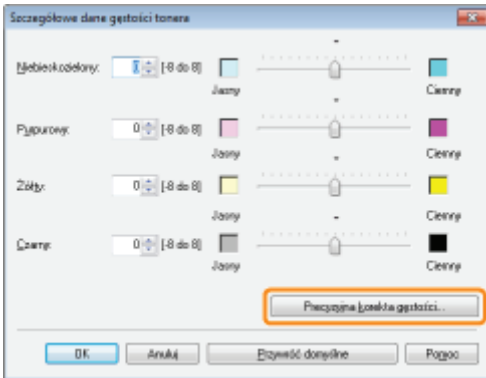

2

Dostosuj gęstość tonera każdego koloru dla każdego zakresu gęstości.

- (1) Wyświetl zakładkę kolorów, które chcesz dostosować.
- (2) Dostosuj gęstość, przeciągając suwak każdego zakresu gęstości poziomo.
- (3) Kliknij [OK]. Następnie ponownie pojawi się okno dialogowe [Szczegółowe dane gęstości tonera].

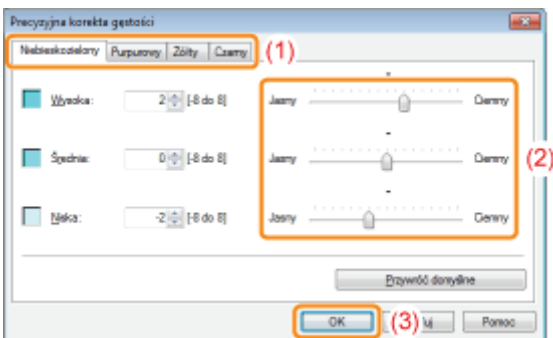

<Przykład dostosowania każdego zakresu gęstości> (Przykład: Niebieskozielony)

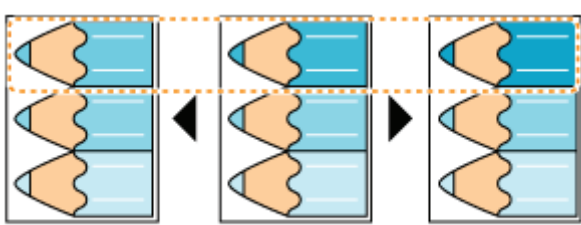
[Wysoki]	 (Jasny) (Domyślny) (Ciemny)
[Średnia]	

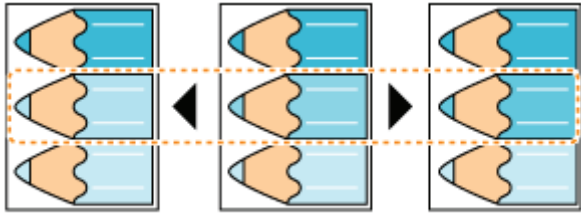
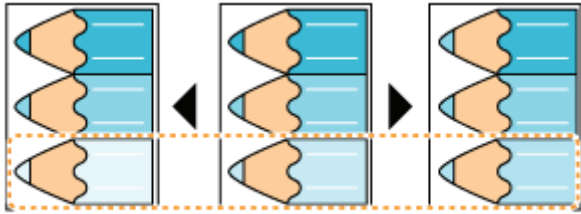
	 <p>(Jasny) (Domyślny) (Ciemny)</p>
[Niski]	 <p>(Jasny) (Domyślny) (Ciemny)</p>

Drukowanie z dopasowaniem jasności i kontrastu

028L-04R

Można drukować po dostosowaniu opcji jasności i kontrastu.



1

Wyświetl ekran ustawień sterownika drukarki.

➤ „Wyświetlanie ekranu ustawień”

2

Wyświetl okno dialogowe [Ustawienia kolorów].

- (1) Wyświetl zakładkę [Jakość].
- (2) Zaznacz pole wyboru [Ręczne ustawianie kolorów].
- (3) Kliknij [Ustawienia kolorów].

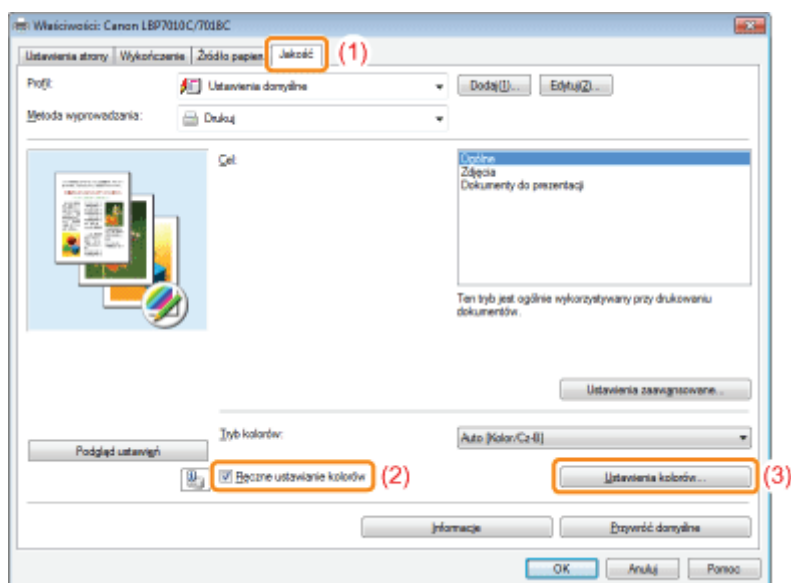

3

Dostosuj jasność i kontrast.

- (1) Wyświetl zakładkę [Dostosowanie kolorów].
- (2) Dostosuj jasność i kontrast przeciągając suwaki [Jasność] i [Kontrast].

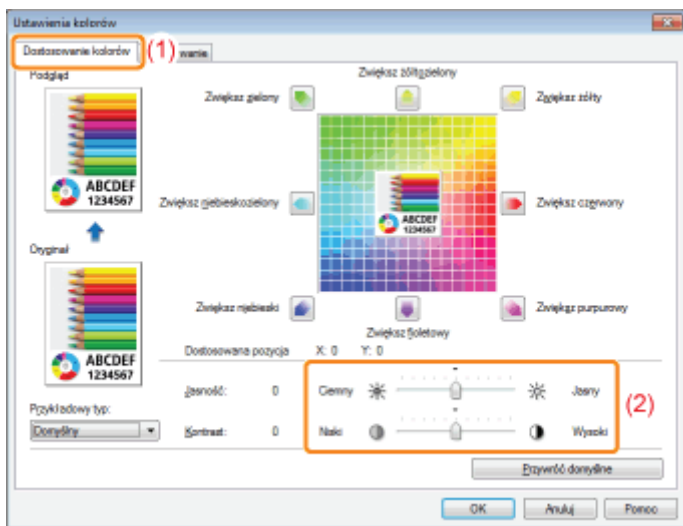

4

Kliknij [OK]. Następnie wyświetli się zakładka [Jakość].

5

Kliknij [OK].

† Szczegółowe informacje na temat procedury podstawowego drukowania można znaleźć w sekcji „[Podstawowa procedura drukowania](#)”.

Po dostosowaniu koloru można drukować w kolorze.



† W tej sekcji opisano procedurę dostosowania koloru w sterowniku drukarki podczas drukowania. Jeśli nastąpiła zmiana kolorów i dane nie są drukowane w prawidłowych kolorach (określone kolory), przeprowadź kalibrację.

➤ „Dostosowanie koloru (Kalibracja)”

1

Wyświetl ekran ustawień sterownika drukarki.

➤ „Wyświetlanie ekranu ustawień”

2

Wyświetl okno dialogowe [Ustawienia kolorów].

- (1) Wyświetl zakładkę [Jakość].
- (2) Zaznacz pole wyboru [Ręczne ustawianie kolorów].
- (3) Kliknij [Ustawienia kolorów].

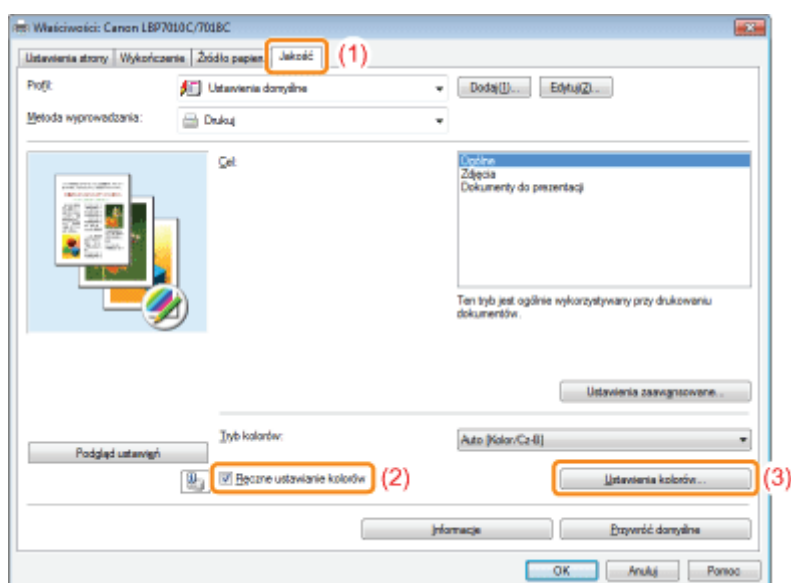

3

Dostosuj kolor.

(1) Wyświetl zakładkę [Dostosowanie kolorów].

(2) Dostosuj kolory, przesuując [Obraz podglądu] na środku siatki dostosowania w płaszczyźnie poziomej i pionowej.*

† Jeśli [Obraz podglądu] znajduje się pośrodku siatki, obraz nie został dostosowany.

† Przykładowy obraz po dostosowaniu wyświetlany jest w oknie [Podgląd].

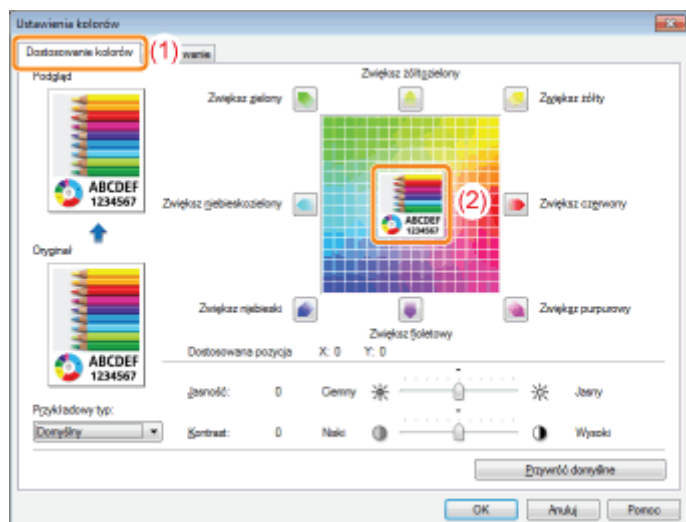

* Przesuń [Obraz podglądu] stosując dowolną z poniższych procedur.

- Klikaj przyciski każdego koloru wokół siatki dostosowania (kolor jest pogłębiany o jeden stopień).
- Kliknij żądany kolor na siatce dostosowania ([Obraz podglądu] zostanie przeniesiony do pozycji, która została wybrana).
- Przeciągnij [Obraz podglądu] na żądany kolor.

UWAGA

Potwierdź pozycję [Obraz podglądu] ustawiając wartości.

Można potwierdzić pozycję [Obraz podglądu], ustawiając wartości dla X (pozioma) oraz Y (pionowa) dla opcji [Dostosowana pozycja].

(Pozycja centralna to X: 0, Y: 0.)

4

Kliknij [OK]. Następnie wyświetli się zakładka [Jakość].

5

Kliknij [OK].

† Szczegółowe informacje na temat procedury podstawowego drukowania można znaleźć w sekcji „[Podstawowa procedura drukowania](#)”.

Dopasowanie koloru do ekranu

028L-04U

Metody dostosowania koloru na ekranie (RGB) i w drukarce (YMC) są inne. Dlatego kolor widoczny na zdjęciu lub ilustracji oglądany na ekranie może nie odpowiadać kolorowi na wydruku.

Przy użyciu funkcji dopasowania koloru można dostosować kolor wydruku, by był bardziej zbliżony do koloru oglądanego na ekranie.

Można także przeprowadzić korektę koloru, dostosowując jasność bez dopasowywania.



1

Wyświetl ekran ustawień sterownika drukarki.

❖ „Wyświetlanie ekranu ustawień”

2

Wyświetl okno dialogowe [Ustawienia kolorów].

- (1) Wyświetl zakładkę [Jakość].
- (2) Zaznacz pole wyboru [Ręczne ustawianie kolorów].
- (3) Kliknij [Ustawienia kolorów].

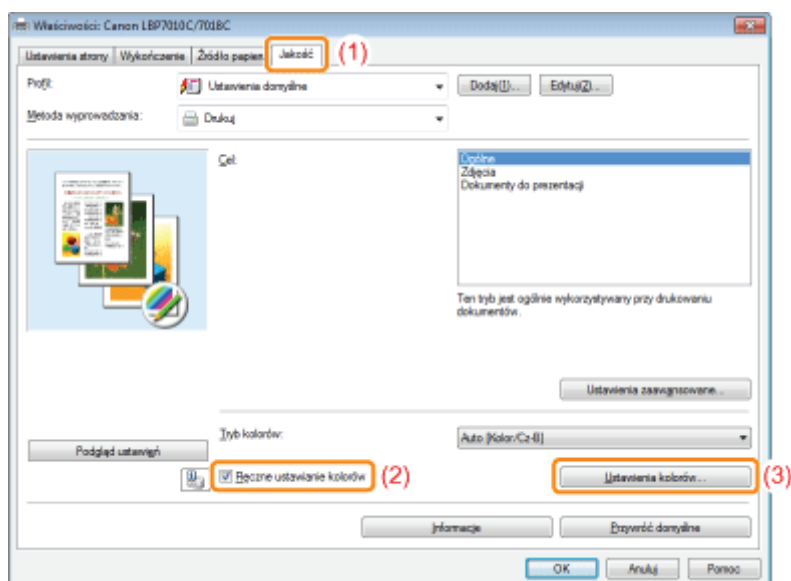

3

Procedura postępowania różni się w zależności od procedury korekcji koloru.

❖ Korzystanie z funkcji dopasowania w celu korekcji koloru

Przy użyciu funkcji dopasowania koloru można dostosować kolor wydruku, by był bardziej zbliżony do koloru oglądanego na ekranie.

❖ Korygowanie koloru poprzez dostosowanie jasności (Dostosowanie gamma)

Można dostosować jasność wyników wydruku nie psując przy tym najjaśniejszych i najciemniejszych elementów zdjęcia. Korzystaj z tej opcji gdy wynik wydruku jest jaśniejszy niż oryginalne zdjęcie lub aby zmienić jasność obrazu.

Korzystanie z funkcji dopasowania w celu korekcji koloru

1. Określ ustawienia dla [Tryb dopasowania].

- (1) Wyświetl zakładkę [Dopasowanie].
- (2) Wybierz [Tryb dopasowywania sterowników].

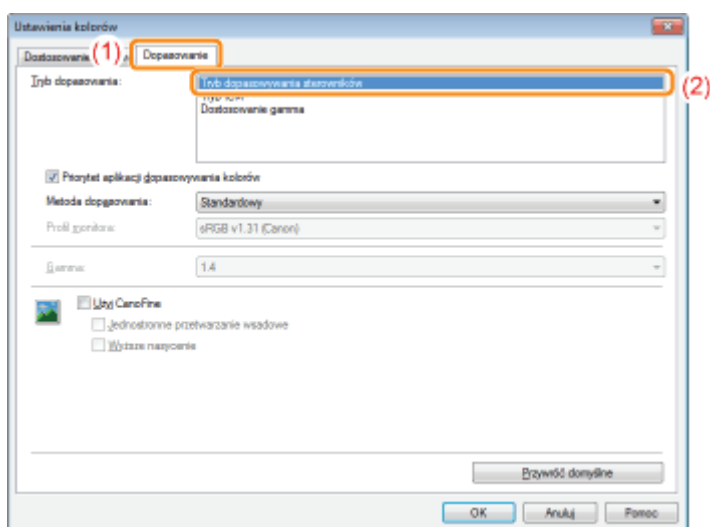

2. Określ ustawienia dla [Metoda dopasowania].

- (1) Ustaw opcję [Metoda dopasowania] na [Postrzegane (dopasowanie kolorów monitora)].
- (2) Wybierz profil, którego chcesz użyć.
- (3) Kliknij [OK]. Następnie wyświetli się zakładka [Jakość].

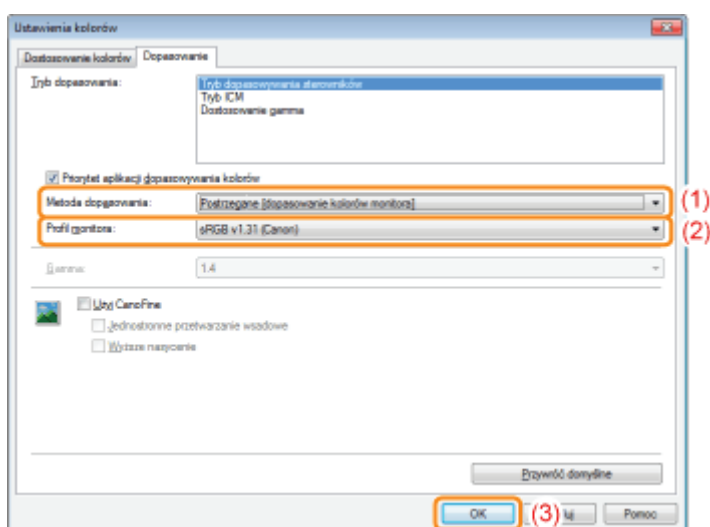

✍ UWAGA

Informacje na temat opcji dla [Profil monitora]

Wyświetlane są profile zarejestrowane w komputerze.

Informacje o opcji [Priorytet aplikacji dopasowywania kolorów]

Jeśli pole wyboru jest odznaczone, możesz ustalić pierwszeństwo procesu dopasowania koloru określone w sterowniku drukarki.

Aby ustalić pierwszeństwo dopasowania koloru w aplikacji, należy zaznaczyć pole wyboru.

3. Kliknij [OK].

- † Szczegółowe informacje na temat procedury podstawowego drukowania można znaleźć w sekcji „Podstawowa procedura drukowania”.

Korygowanie koloru poprzez dostosowanie jasności (Dostosowanie gamma)

1. Określ ustawienia dla [Tryb dopasowania].

- (1) Wyświetl zakładkę [Dopasowanie].
- (2) Wybierz [Dostosowanie gamma].

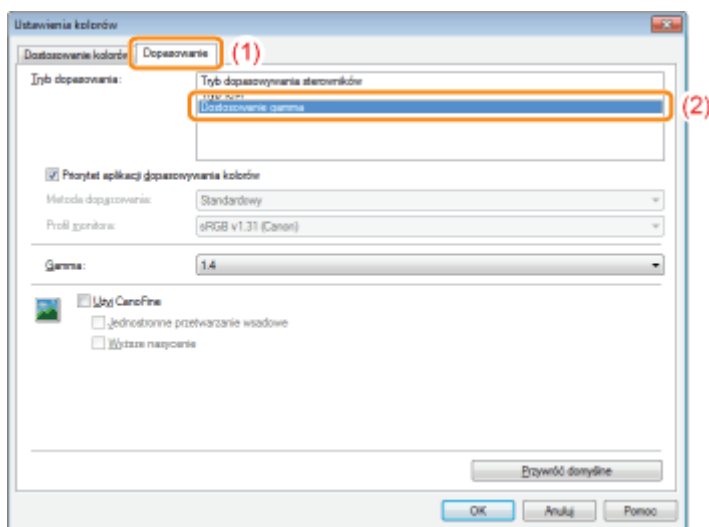

2. Określ ustawienia dla [Dostosowanie gamma].

- (1) Wybierz wartość dla gamma.

† Im wyższa liczba, tym ciemniejszy będzie kolor drukowanych danych.

- (2) Kliknij [OK]. Następnie wyświetli się zakładka [Jakość].

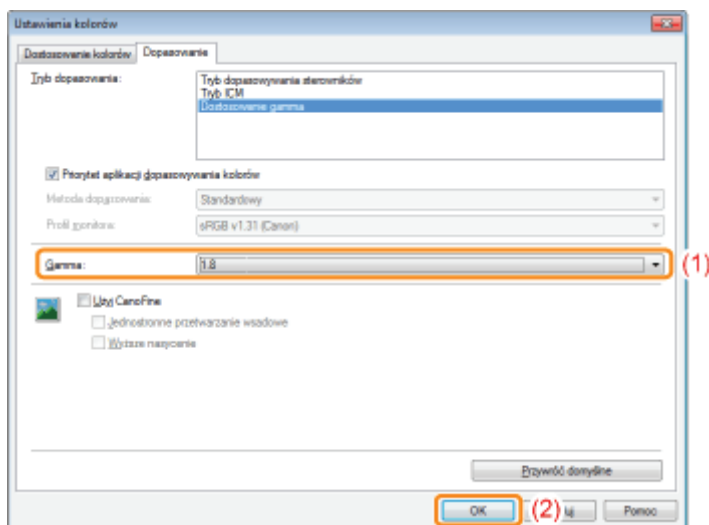

3. Kliknij [OK].

- † Szczegółowe informacje na temat procedury podstawowego drukowania można znaleźć w sekcji „Podstawowa procedura drukowania”.

Zmiana wartości domyślnych dla preferencji drukowania

Zmień wartości domyślne dla preferencji drukowania odnośnie do wszystkich danych.

Na przykład, jeśli często drukujesz w określonym układzie strony, nie ma konieczności zmiany ustawień przy każdym wydruku poprzez zmianę wartości domyślnych dla [Układ strony].

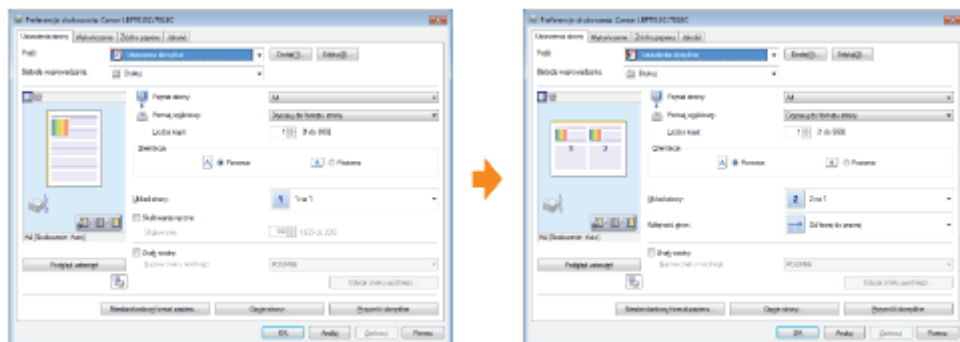

Zapisywanie często używanych preferencji drukowania (Dodawanie/Edytowanie/Usuwanie „profil”)

Możesz zapisać często używane preferencje drukowania jako profile. Możesz wykonać drukowanie z zastosowaniem zarejestrowanych ustawień, wybierając jedynie żądany profil.

Ponadto niektóre ustawienia obsługujące różne zadania są zarejestrowane jako profile domyślne.

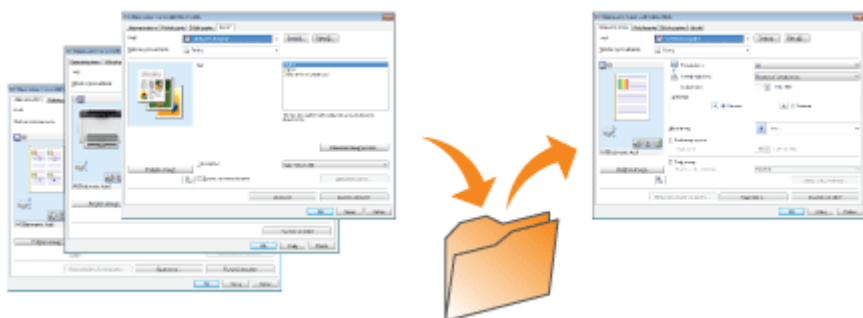

1

Otwórz folder drukarki.

- „Podstawowa obsługa/Różne informacje dla systemu Windows”

2

Kliknij ikonę drukarki prawym przyciskiem myszy, a następnie z menu podręcznego wybierz [Preferencje drukowania].

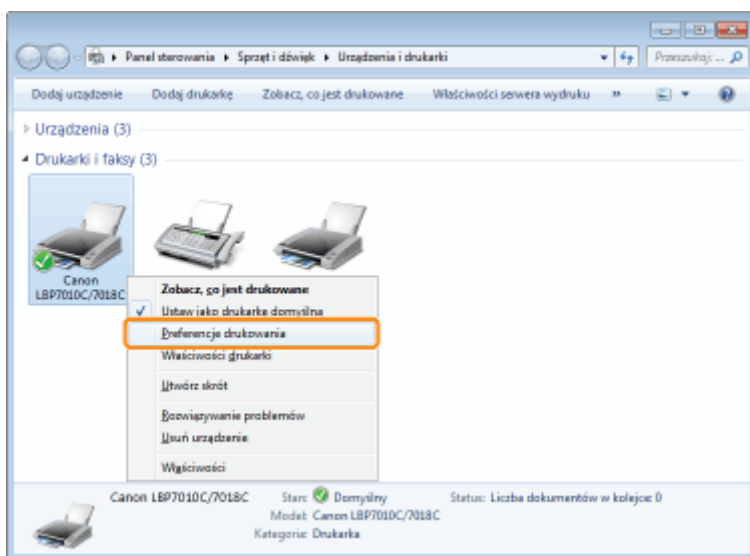

3

Zmień preferencje drukowania w zakładkach [Ustawienia strony], [Wykończenie], [Źródło papieru] i [Jakość].

Zmienione tutaj wartości stają się wartościami domyślnymi.

Więcej informacji na temat ustawień znajdziesz w Pomocy.

- „Jak korzystać z Pomocy”

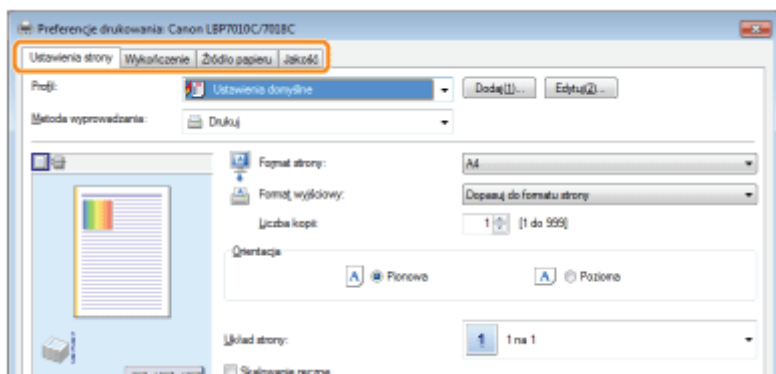

Opcje ustawień, które nie są zmieniane na wartości domyślne

Wartości domyślne ustawień dla opcji [Typ próbki] w zakładce [Jakość] - [Ustawienia kolorów] - [Dostosowanie kolorów] nie są zmieniane.

4

Potwierdź ustawienia i kliknij [OK].

→ Wyświetlony zostanie ponownie folder drukarki.

Zapisywanie często używanych preferencji drukowania (Dodawanie/Edytowanie/Usuwanie „profil”)

028L-04Y

Dodawanie „profil”

1

Wyświetl ekran ustawień sterownika drukarki.

➤ „Wyświetlanie ekranu ustawień”

2

Określ preferencje drukowania w zakładkach [Ustawienia strony], [Wykończenie], [Źródło papieru] i [Jakość].

Określona tutaj zawartość jest rejestrowana w „profilu.”

Więcej informacji na temat ustawień znajdziesz w Pomocy.

➤ „Jak korzystać z Pomocy”

WAŻNE

Opcje ustawień, które nie są dodawane do „Profil”

Ustawienia dla następujących opcji nie są dodawane do „Profil”.

Zakładka/Okno dialogowe	Opcja
Zakładka [Jakość] - Okno dialogowe [Ustawienia zaawansowane]	[Półtony kolorów]
	[Czarno-białe półtony]
	[Użyj czystej czerni]
[Jakość] - [Ustawienia kolorów] - zakładka [Dostosowanie kolorów]	[Typ próbki]

3

Kliknij [Dodaj].

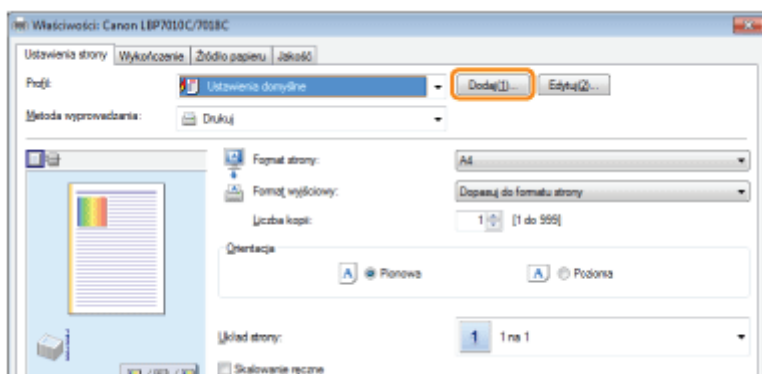

 Jeśli nie można kliknąć [Dodaj]

4

Określ informacje na temat „profilu.”

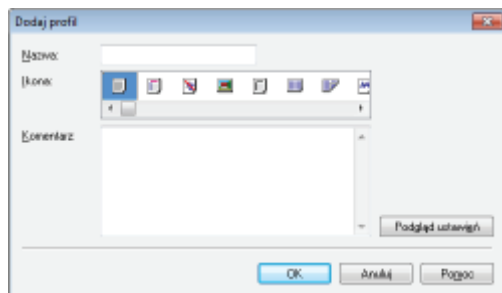

[Nazwa]	Wpisz nazwę dla „profilu”. Maksymalnie można wpisać 31 znaków.
[Ikona]	Możesz wybrać ikonę dla profilu.
[Komentarz]	Wpisz komentarz dla „profilu”. Maksymalnie można wpisać 255 znaków.
[Podgląd ustawień]	Wyświetl okno dialogowe [Podgląd ustawień]. Możesz sprawdzić aktualne ustawienia sterownika drukarki.

5

Kliknij [OK], aby zarejestrować „profilu”.

- Wyświetlone zostanie okno ustawień sterownika drukarki.
Upewnij się, że nazwa dodanego „profilu” pojawiła się w polu [Profil].

📖 Szczegółowe informacje na temat procedury używania „profilu” można znaleźć w sekcji „Wybór „profilu””.

Edytowanie dodanego „profilu”

Możesz zmienić informacje na temat dodanego „profilu” lub wyeksportować „profilu” jako plik.

1

Wyświetl ekran ustawień sterownika drukarki.

- ❗ „Wyświetlanie ekranu ustawień”

2

Kliknij [Edytuj].

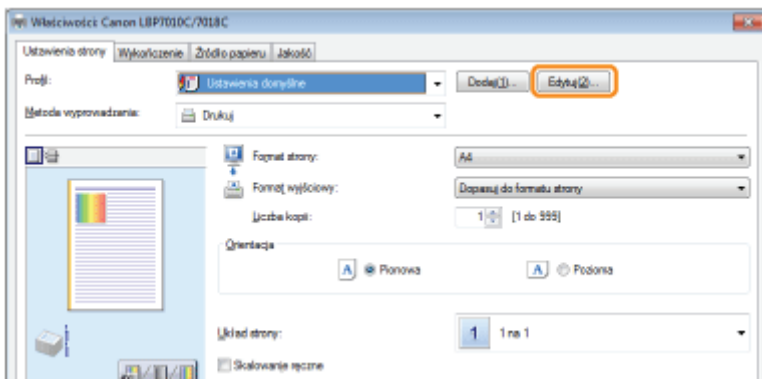

? Jeśli nie można kliknąć [Edytuj]

➤ „Nie można wybrać i edytować „profil””

3

Edytuj informacje na temat „profil”.

Więcej informacji na temat ustawień znajdziesz w Pomocy.

➤ „Jak korzystać z Pomocy”

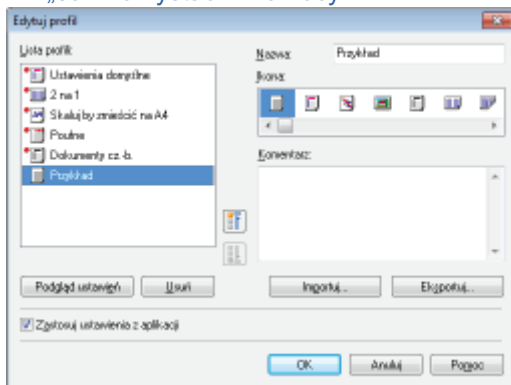

4

Kliknij [OK].

→ Wyświetlone zostanie okno ustawień sterownika drukarki.

Usuwanie dodanego „profil”

1

Wyświetl ekran ustawień sterownika drukarki.

➤ „Wyświetlanie ekranu ustawień”

2

Kliknij [Edytuj].

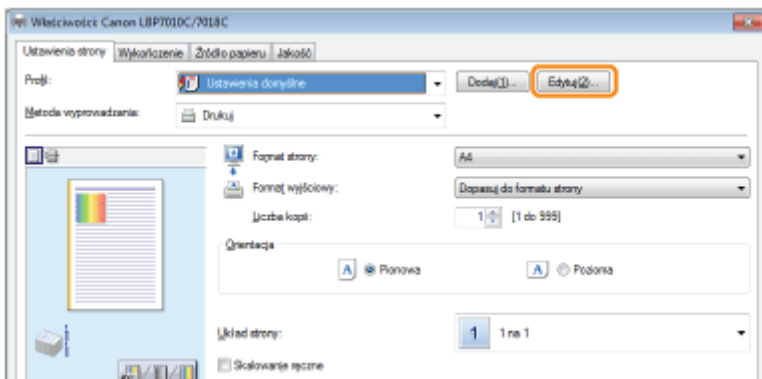

? Jeśli nie można kliknąć [Edytuj]

➤ „Nie można wybrać i edytować „profil””

3

Usuń „profil”.

- (1) Wybierz „profil”, który chcesz usunąć.
- (2) Kliknij [Usuń].

↑ Nie możesz usuwać domyślnych „profil” ani „profilu” wybranego w oknie ustawień sterownika drukarki.

- (3) Kliknij [Tak].

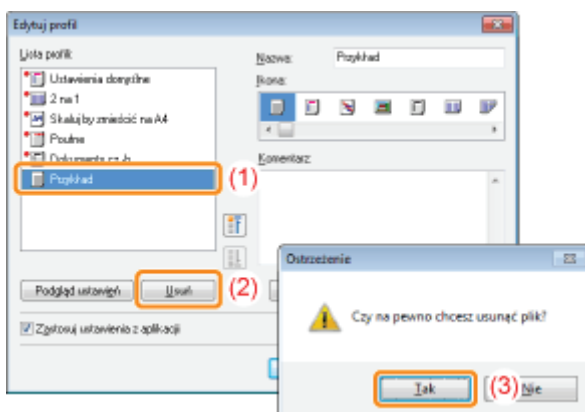

4

Kliknij [OK].

→ Wyświetlone zostanie okno ustawień sterownika drukarki.

1

Wyświetl ekran ustawień sterownika drukarki.

➤ „Wyświetlanie ekranu ustawień”

2

Wybierz „profil”.

† Jeśli zmieniono nazwę drukarki, dodane „profilu” nie mogą być użyte. Aby użyć dodany „profil,” zmień nazwę drukarki na poprzednią.

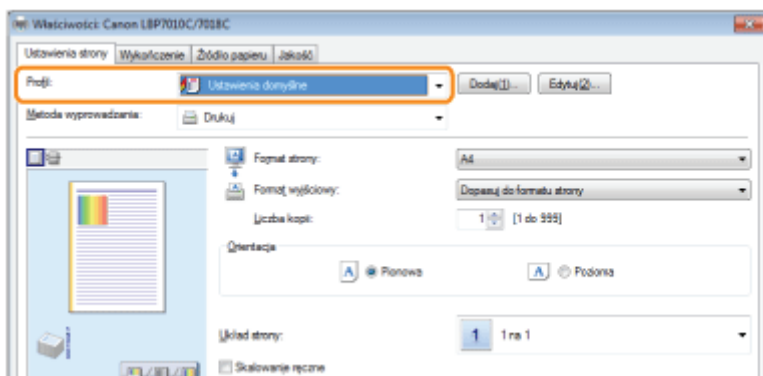

? Jeśli nie można wybrać „profil”

➤ „Nie można wybrać i edytować „profilu””

UWAGA

Wybieranie opcji [Ustawienia domyślne]

Przywróć wartości domyślne dla wszystkich ustawień innych od następujących opcji.

Zakładka/Okno dialogowe	Opcje
Zakładka [Jakość] - Okno dialogowe [Ustawienia zaawansowane]	[Półtony kolorów]
	[Czarno-białe półtony]
	[Użyj czystej czerni]
[Jakość] - [Ustawienia kolorów] - zakładka [Dostosowanie kolorów]	[Typ próbki]

3

Kliknij [OK].

† Szczegółowe informacje na temat procedury podstawowego drukowania można znaleźć w sekcji „Podstawowa procedura drukowania”.

➤ Środowisko serwera wydruku

➤ Konfiguracja serwera wydruku

- Sprawdzanie ustawień sieciowych użytkownika

➤ Instalowanie na klientach

- Instalacja z folderu drukarki
 - Instalacja przy użyciu programu [Eksplorator Windows]
-

Jeśli drukarka jest używana w środowisku serwera wydruku, można drukować z innych komputerów (klientów), które nie są do niej bezpośrednio podłączone.

† Komputer podłączony bezpośrednio do drukarki nazywany jest „Serwer wydruku”, a pozostałe komputery, które korzystają z drukarki za pośrednictwem serwera wydruku, nazywane są „klientami”.

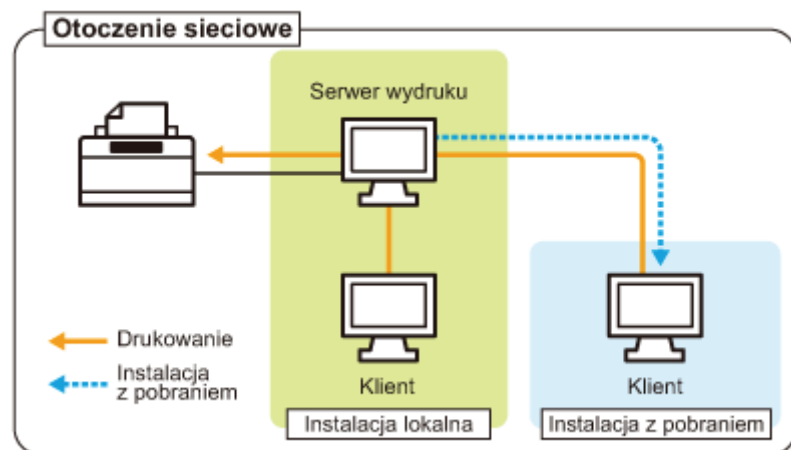

Ponadto ustawienie serwera wydruku umożliwia efektywne zarządzanie drukarką w następujący sposób.

- Można zarządzać wszystkimi zadaniami klientów na serwerze wydruku.
- Klienci mogą pobrać i zainstalować sterownik drukarki z serwera wydruku. (Płyta CD-ROM nie jest potrzebna.)

Aby używać drukarki w środowisku serwera wydruku należy wykonać jedno z poniższych zadań.

Jeśli posiadany komputer jest serwerem wydruku

1. Zainstaluj sterownik drukarki.

❖ „Instalacja sterownika drukarki”

† Jeżeli sterownik drukarki został już zainstalowany, nie trzeba go instalować ponownie.

2. Skonfiguruj serwer wydruku.

❖ „Konfiguracja serwera wydruku”

Jeśli posiadany komputer to komputer klient

Zainstaluj sterownik drukarki.

Istnieją dwa sposoby instalacji sterownika drukarki na komputerze kliencie: Instalacja lokalna i instalacja z pobraniem.

<Instalacja lokalna>

Sterownik drukarki można zainstalować przy użyciu dostarczonej płyty CD-ROM.

❖ „Łatwa instalacja”

<Instalacja z pobraniem>

Sterownik drukarki można zainstalować bez używania dostarczonej płyty CD-ROM poprzez jego pobranie z serwera wydruku. Istnieją dwa poniższe sposoby pobrania i instalacji sterownika drukarki.

❖ „Instalacja z folderu drukarki”

❖ „Instalacja przy użyciu programu [Eksplorator Windows]”

📌 UWAGA

Środki ostrożności przy pobieraniu i instalacji sterownika drukarki

Jeśli na serwerze wydruku jest uruchomiony 64-bitowy system operacyjny, instalacja z pobraniem na komputerze klienckim, na którym pracuje system 32-bitowy, nie jest obsługiwana z powodu ograniczeń systemu Windows.

- Windows 2000
 - Windows XP (na którym nie zainstalowano żadnego dodatku Service Pack lub zainstalowano SP1)
 - Windows Server 2003 (na którym nie zainstalowano żadnego dodatku Service Pack)
- † W przypadku pobrania i instalacji sterownika drukarki na którymkolwiek z powyższych 32-bitowych systemów operacyjnych, instalacja sterownika może się nie powieść a otwarcie okna dialogowego preferencji drukowania może być niemożliwe.

Przed konfiguracją serwera wydruku należy sprawdzić ustawienia środowiska sieciowego.

➤ „Sprawdzanie ustawień sieciowych użytkownika”

1

Otwórz folder drukarki.

➤ „Podstawowa obsługa/Różne informacje dla systemu Windows”

2

Wyświetl zakładkę [Udostępnianie].

Windows 2000 Windows XP Windows Vista Windows Server 2003 Windows Server 2008

Kliknij ikonę tej drukarki prawym przyciskiem myszy, a następnie z menu podręcznego wybierz polecenie [Udostępnianie].

Windows 7 Windows Server 2008 R2

1. Kliknij prawym przyciskiem myszy ikonę drukarki, a następnie z menu podręcznego wybierz [Właściwości drukarki].
2. Wyświetl zakładkę [Udostępnianie].

3

Wykonaj następującą procedurę.

Windows 2000

Wybierz opcję [Udostępnij jako]. W razie potrzeby zmień ustawienie [Nazwa udziału].

Windows XP Windows Server 2003

Wybierz opcję [Udostępnij tę drukarkę]. W razie potrzeby zmień ustawienie [Nazwa udziału].

Windows Vista Windows 7 Windows Server 2008

Zaznacz pole wyboru [Udostępnij tę drukarkę]. W razie potrzeby zmień ustawienie [Nazwa udziału].

† W nazwie udziału nie używaj spacji ani znaków specjalnych.

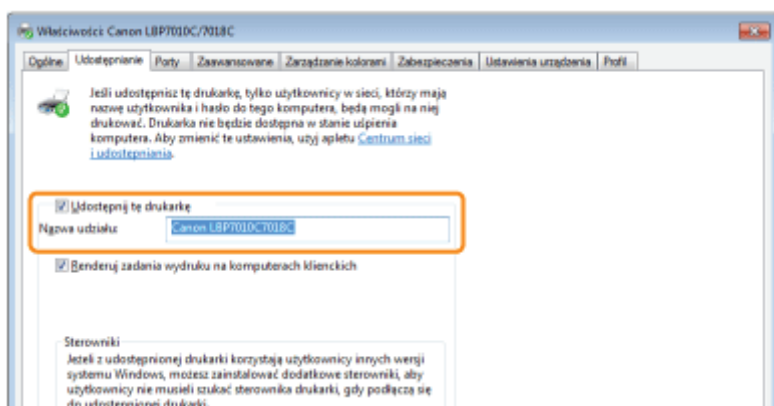

? Jeżeli pojawi się komunikat [Zmień opcje udostępniania]

Kliknij [Zmień opcje udostępniania].

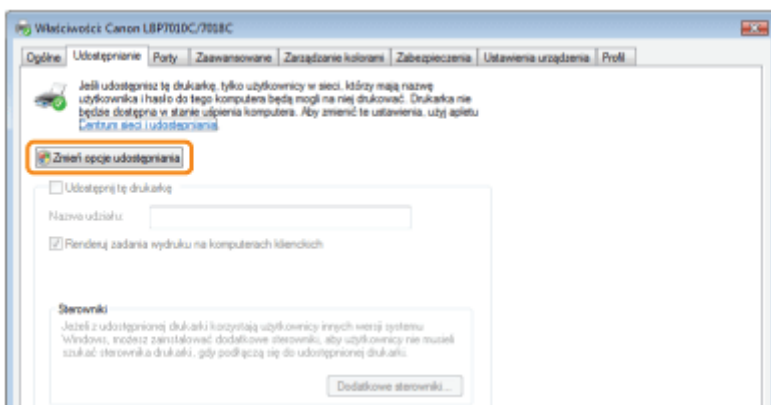

Jeśli wyświetlone zostanie okno dialogowe [Kontrola konta użytkownika], kliknij [Kontynuuj].

 Następnie zainstaluj dodatkowy sterownik stosując następującą procedurę.

4

Włóż dostarczoną płytę CD-ROM „User Software” do napędu CD-ROM w komputerze i kliknij [Dodatkowe sterowniki].

Jeśli pojawi się Instalator dysku CD-ROM, kliknij [Zakończ].

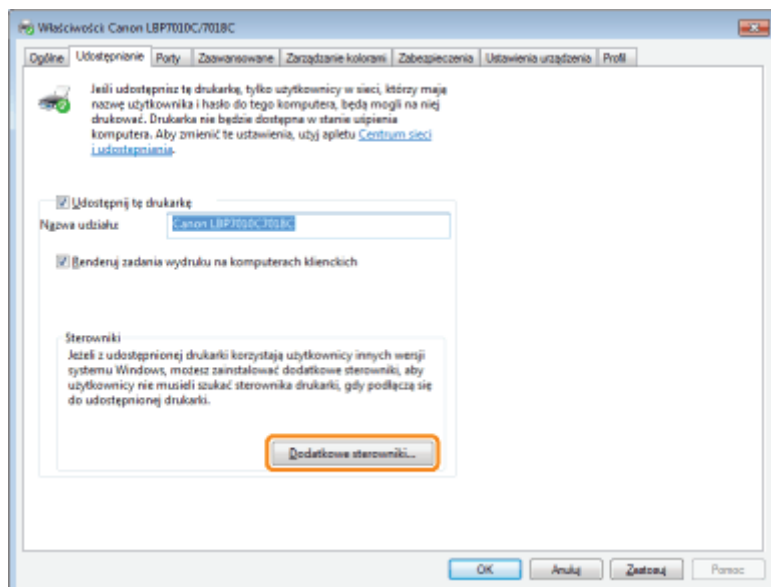

UWAGA

Przy aktualizowaniu dodatkowego sterownika (wymiana sterownika)

Wykonaj następującą procedurę.

1. Odinstaluj sterownik drukarki na serwerze wydruku.
 - ❖ „Odinstalowanie sterownika drukarki”
2. Zainstaluj nowy sterownik drukarki na serwerze wydruku.
 - ❖ „Instalacja sterownika drukarki”
3. Ponownie zainstaluj dodatkowy sterownik.

5

Wybierz dodatkowy sterownik.

(1) Wybierz dodatkowy sterownik.*

(2) Kliknij [OK].

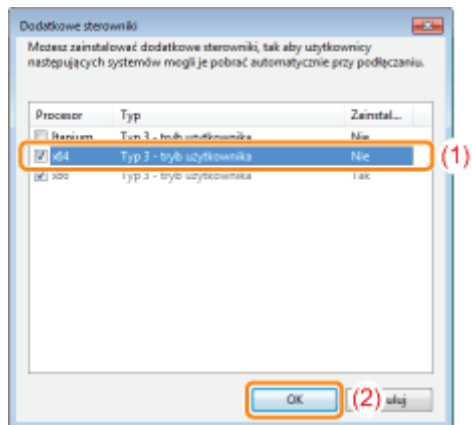

* Wybierz dodatkowy sterownik w zależności od systemu operacyjnego serwera wydruku.

Serwer wydruku	Dodatkowy sterownik do wyboru
32-bitowy system operacyjny	Zaznacz pole wyboru [x64].
64-bitowy system operacyjny (Windows XP i Server 2003)	Zaznacz pole wyboru dla [Windows 2000, Windows XP and Windows Server 2003] w kolumnie [Version].
64-bitowy system operacyjny (Windows Vista, 7 i Server 2008)	Zaznacz pole wyboru [x86] w kolumnie [Procesor].

? Jeśli nie masz pewności, czy używasz 32- czy 64-bitowej wersji systemu operacyjnego (Windows Vista, 7 i Server 2008)

» „Podstawowa obsługa/Różne informacje dla systemu Windows”

6

Kliknij [Przełóżaj].

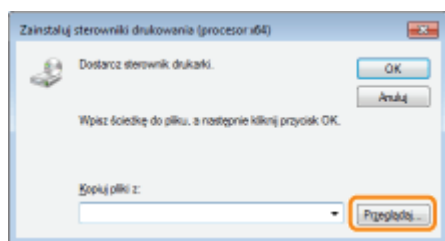

7

Otwórz folder, który zawiera drukarkę.

Jeżeli na serwerze wydruku zainstalowany jest 32-bitowy system operacyjny

Otwórz foldery na dostarczonej płycie CD-ROM: [Polish] - [x64] - [Driver].

Jeżeli na serwerze wydruku zainstalowany jest 64-bitowy system operacyjny

Otwórz foldery na dostarczonej płycie CD-ROM: [Polish] - [32bit] - [Driver].

8

Otwórz plik INF.

- (1) Wybierz plik INF.
- (2) Kliknij [Otwórz].

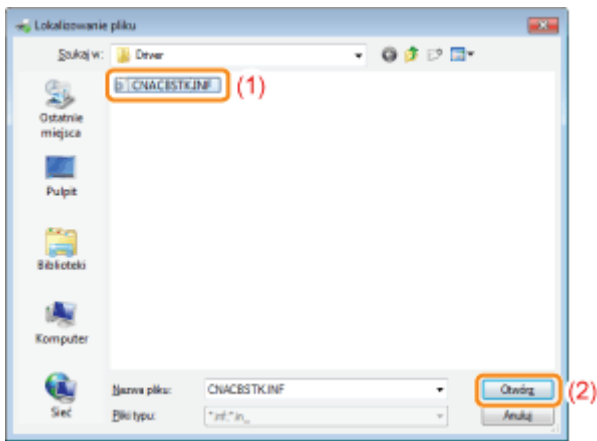

9

Kliknij [OK], a następnie rozpocznij instalację dodatkowego sterownika.

→ Po chwili zakładka [Udostępnianie] automatycznie pojawi się ponownie. (Instalacja dodatkowego sterownika drukarki może potrwać dosyć długo.)

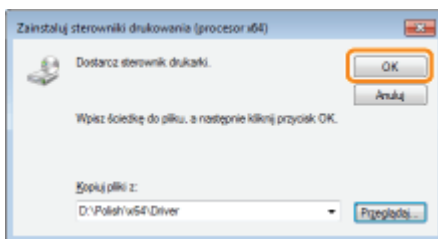

? Jeśli wyświetlone zostanie okno dialogowe [Kontrola konta użytkownika]

Kliknij [Tak].

10

Kliknij [Zamknij] lub [OK].

† Po wyświetleniu następującego ekranu można wyjąć płytę CD-ROM.

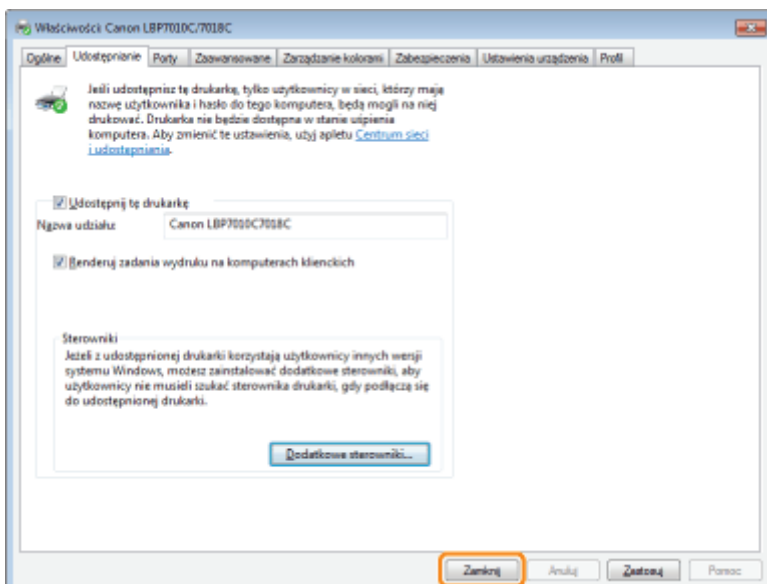

→ Parametr [Stan] lub ikona drukarki w przypadku skonfigurowania udostępniania zmieniają się w następujący sposób.

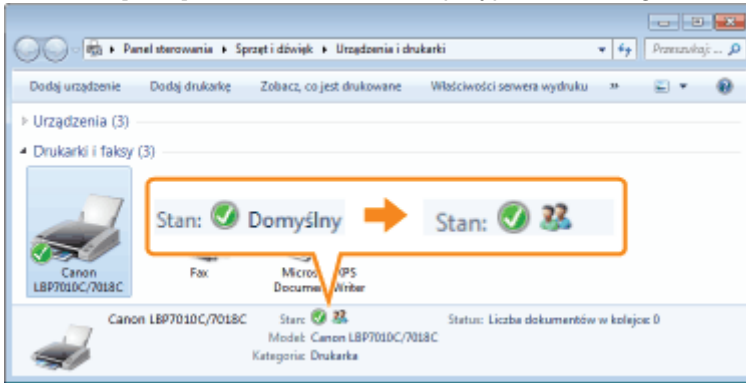

WAŻNE

Usuwanie ustawień udostępniania drukarki

Aby usunąć, wykonaj następującą procedurę.

Windows 2000

Wybierz opcję [Nieudostępniiona] na zakładce [Udostępnianie].

Windows XP Windows Server 2003

Zaznacz opcję [Nie udostępniaj tej drukarki] na zakładce [Udostępnianie].

Windows Vista Windows 7 Windows Server 2008

Usuń zaznaczenie pola wyboru [Udostępnij tę drukarkę] na zakładce [Udostępnianie].

- † Jeśli pojawi się komunikat [Zmień opcje udostępniania] kliknij [Zmień opcje udostępniania].
Jeśli wyświetlone zostanie okno dialogowe [Kontrola konta użytkownika], kliknij [Kontynuuj].

Sprawdzanie ustawień sieciowych użytkownika

028L-054

Przed konfiguracją serwera wydruku należy sprawdzić ustawienia środowiska sieciowego, wykonując następującą procedurę.

1

Wykonaj następującą procedurę.

Windows 2000

W menu [Start] wybierz [Ustawienia] → [Połączenia sieciowe i telefoniczne].

Windows XP

W menu [Start] wybierz [Panel sterowania] i kliknij [Połączenia sieciowe i internetowe] → [Połączenia sieciowe].

Windows Vista

W menu start [Start] wybierz [Panel sterowania] i kliknij [Wyświetl stan sieci i zadania] → [Zarządzaj połączeniami sieciowymi].

Windows 7 Windows Server 2008 R2

W menu [Start] wybierz [Panel sterowania] i kliknij [Wyświetl stan sieci i zadania] → [Zmień ustawienia karty sieciowej].

Windows Server 2003

W menu [Start] wybierz [Panel sterowania] → [Połączenia sieciowe] → [Połączenie lokalne].

Windows Server 2008

W menu [Start] wybierz [Panel sterowania], kliknij dwukrotnie [Centrum sieci i udostępniania], a następnie kliknij [Zarządzaj połączeniami sieciowymi].

2

Wyświetl okno dialogowe [Właściwości połączenia sieci lokalnej].

Windows 2000 Windows XP Windows Vista Windows 7 Windows Server 2008

Kliknij prawym przyciskiem ikonę [Połączenie lokalne], następnie wybierz z menu podręcznego polecenie [Właściwości].

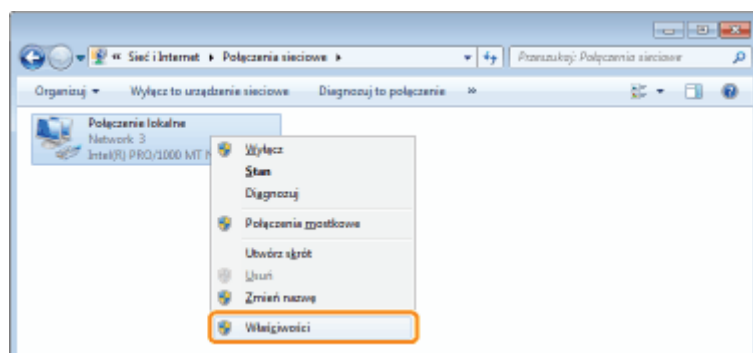

Windows Server 2003

Kliknij [Właściwości].

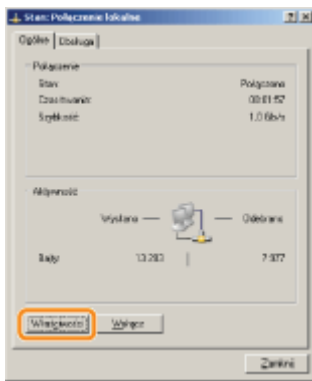

? Jeśli wyświetlone zostanie okno dialogowe [Kontrola konta użytkownika]

Kliknij [Tak] lub [Kontynuuj].

3

Upewnij się, czy wybrano opcję [Udostępnianie plików i drukarek w sieciach Microsoft Networks].

- (1) Upewnij się, czy zaznaczono pole wyboru [Udostępnianie plików i drukarek w sieciach Microsoft Networks].
(Jeśli pole wyboru nie jest zaznaczone, należy je zaznaczyć.)
- (2) Kliknij [OK].

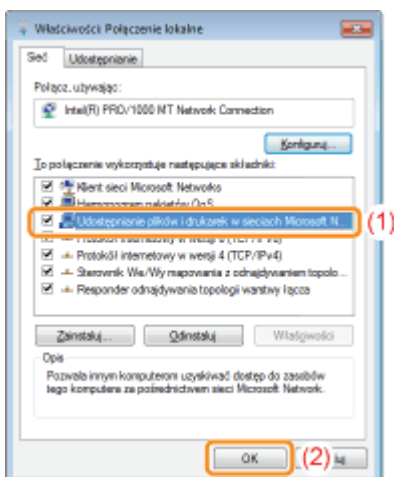

UWAGA

Jeśli używasz systemu Windows XP

Nie można skonfigurować serwera wydruku z ustawieniami domyślnymi systemu operacyjnego (ustawienia bezpośrednio po instalacji).

Przed konfiguracją serwera wydruku uruchom [Kreator konfiguracji sieci], aby włączyć ustawienia udostępniania drukarki.

Więcej informacji na ten temat znajdziesz w Pomocy systemu Windows.

Istnieją dwa sposoby instalacji sterownika drukarki na komputerze kliencie: Instalacja lokalna i instalacja z pobraniem.

Instalacja lokalna

Sterownik drukarki można zainstalować przy użyciu dostarczonej płyty CD-ROM.

- „Łatwa instalacja”

Instalacja z pobraniem

Sterownik drukarki można zainstalować bez używania dostarczonej płyty CD-ROM poprzez jego pobranie z serwera wydruku. Istnieją dwa poniższe sposoby pobrania i instalacji sterownika drukarki.

- „Instalacja z folderu drukarki”
- „Instalacja przy użyciu programu [Eksplorator Windows]”

UWAGA

Środki ostrożności przy pobieraniu i instalacji sterownika drukarki

Jeśli na serwerze wydruku jest uruchomiony 64-bitowy system operacyjny, instalacja z pobraniem na komputerze klienckim, na którym pracuje system 32-bitowy, nie jest obsługiwana z powodu ograniczeń systemu Windows.

- Windows 2000
- Windows XP (na którym nie zainstalowano żadnego dodatku Service Pack lub zainstalowano SP1)
- Windows Server 2003 (na którym nie zainstalowano żadnego dodatku Service Pack)

† W przypadku pobrania i instalacji sterownika drukarki na którymkolwiek z powyższych 32-bitowych systemów operacyjnych, instalacja sterownika może się nie powieść a otwarcie okna dialogowego preferencji drukowania może być niemożliwe.

Instalacja z folderu drukarki

028L-056

Procedura instalacji sterownika drukarki z folderu drukarki różni się w zależności od posiadanego systemu operacyjnego. Zapoznaj się z poniższymi punktami w zależności od posiadanego systemu operacyjnego.

- [Windows Vista, 7 i Server 2008](#)
- [Windows XP i Server 2003](#)
- [Windows 2000](#)

Windows Vista, 7 i Server 2008

1

Włącz komputer i zaloguj się w systemie Windows.

2

Otwórz folder drukarki.

- „Podstawowa obsługa/Różne informacje dla systemu Windows”

3

Kliknij [Dodaj drukarkę].

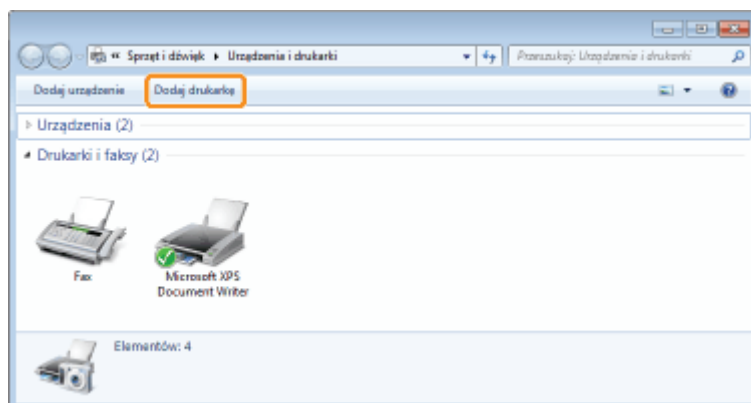

4

Kliknij [Dodaj drukarkę sieciową, bezprzewodową lub Bluetooth].

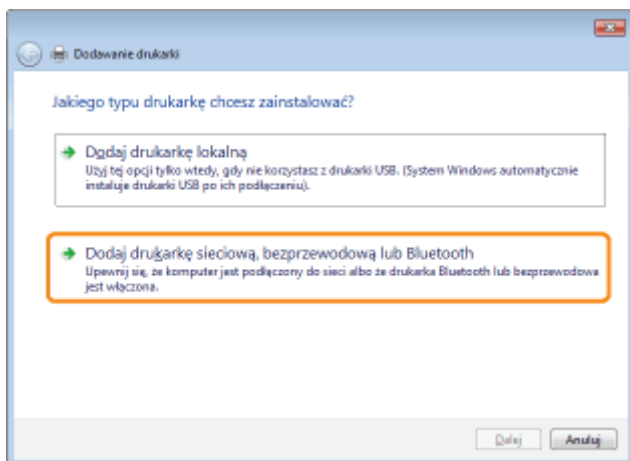

5

Kliknij [Drukarki, której szukam, nie ma na liście].

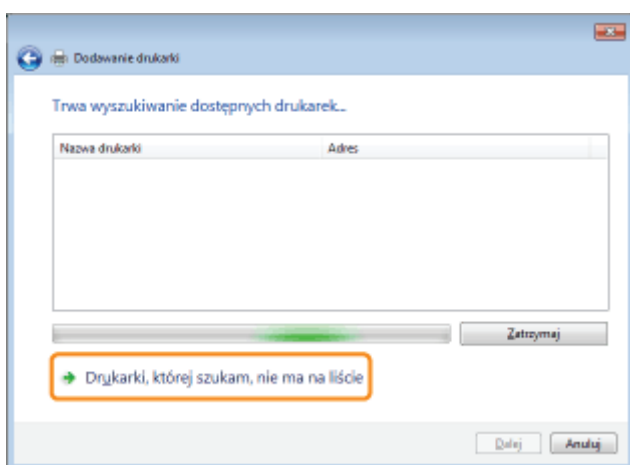

6

Wykonaj następującą procedurę.

- (1) Wybierz [Wybierz drukarkę udostępnioną według nazwy].
- (2) Kliknij [Dalej].

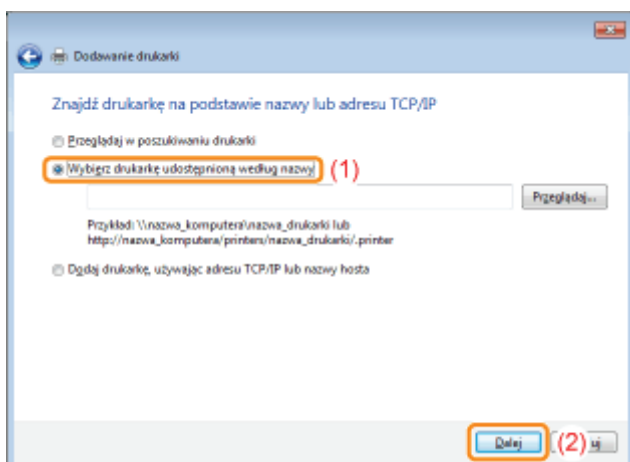

7

Wybierz udostępnioną drukarkę.

- (1) Wybierz udostępnioną drukarkę na serwerze wydruku.
- (2) Kliknij [Wybierz].

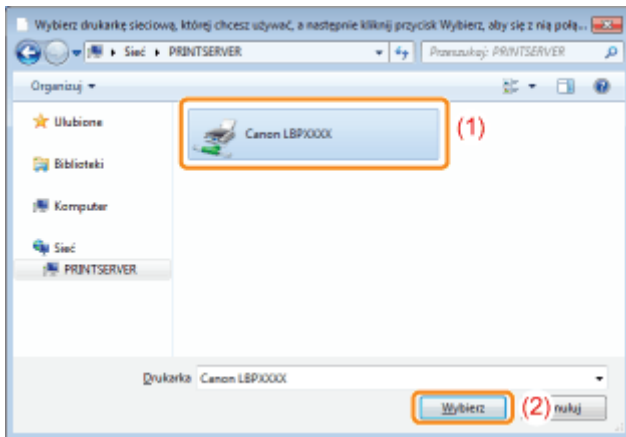

UWAGA

Określenie bezpośredniej ścieżki sieciowej

Określ ścieżkę sieciową jako „\\nazwa serwera wydruku (nazwa komputera serwera wydruku)\nazwa drukarki”.

8

Kliknij [Zainstaluj sterownik].

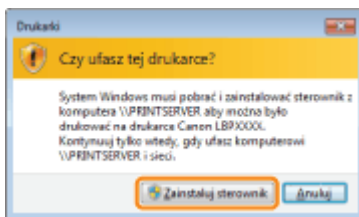

Jeśli wyświetlone zostanie okno dialogowe [Kontrola konta użytkownika]

Kliknij [Tak] lub [Kontynuuj].

9

Kliknij [Dalej].

† Po wyświetleniu opcji [Ustaw jako drukarkę domyślną] zdecyduj, czy drukarka ma być drukarką domyślną. (Windows Vista i Server 2008)

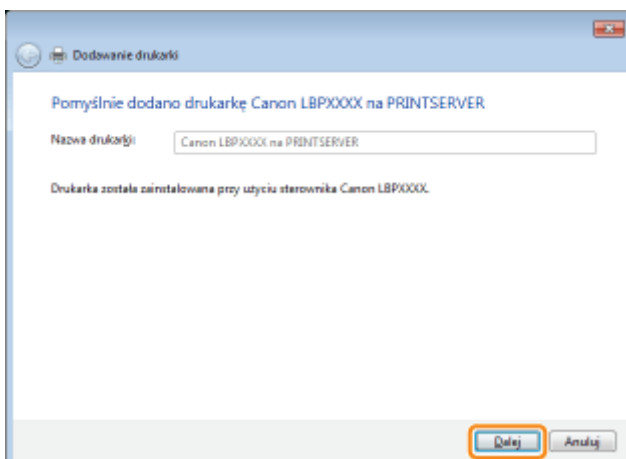

10

Kliknij [Zakończ].

Jeśli chcesz wydrukować stronę testową, kliknij [Drukuj stronę testową].

† Po wyświetleniu opcji [Ustaw jako drukarkę domyślną] zdecyduj, czy drukarka ma być drukarką domyślną. (Windows 7 i Server 2008 R2)

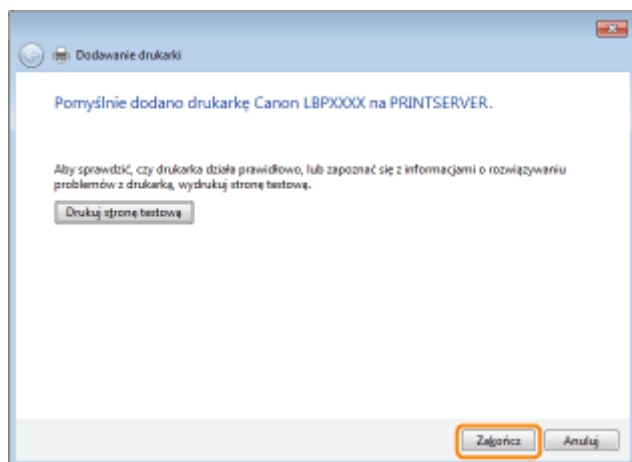

Windows XP i Server 2003

1

Włącz komputer i zaloguj się w systemie Windows.

2

Otwórz folder drukarki.

➤ „Podstawowa obsługa/Różne informacje dla systemu Windows”

3

Wyświetl [Kreator dodawania drukarki].

Windows XP

Kliknij [Dodaj drukarkę].

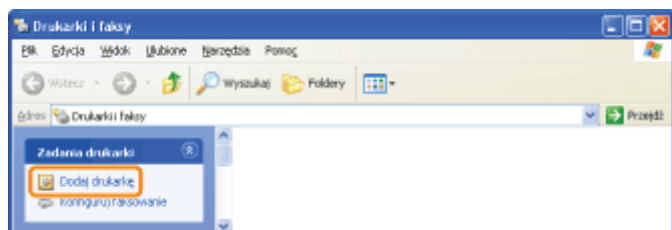

Windows Server 2003

Kliknij dwukrotnie [Dodaj drukarkę].

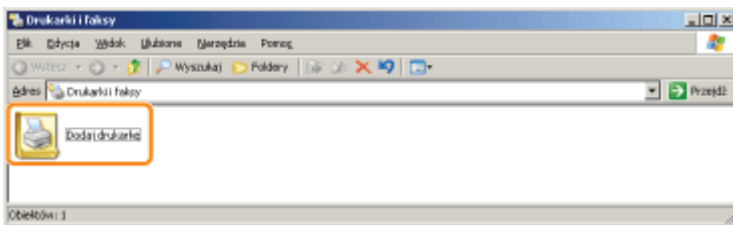

4

Kliknij [Dalej].

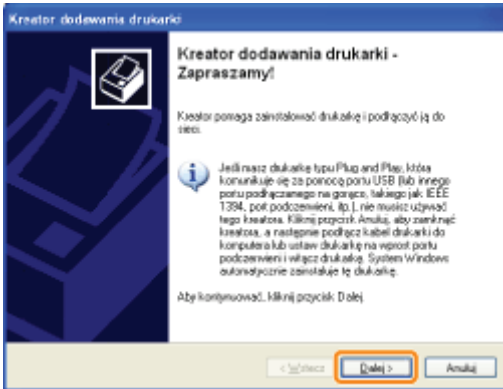

5

Wybierz typ drukarki.

- (1) Wybierz opcję [Drukarka sieciowa lub drukarka podłączona do innego komputera].
- (2) Kliknij [Dalej].

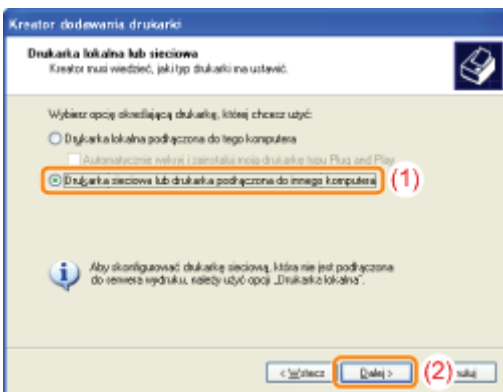

6

Wykonaj następującą procedurę.

- (1) Wybierz [Podłącz do tej drukarki].
- (2) Kliknij [Dalej].

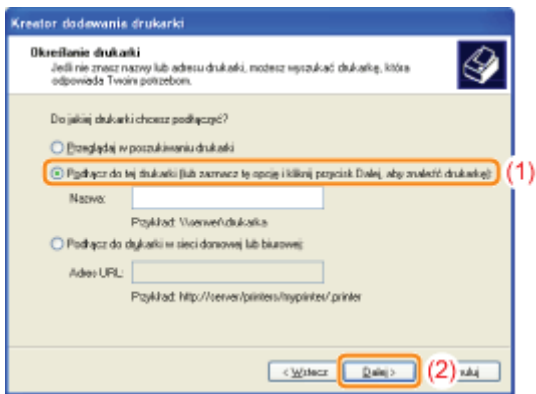

7

Wybierz udostępnioną drukarkę.

- (1) Wybierz udostępnioną drukarkę na serwerze wydruku.
- (2) Kliknij [Dalej].

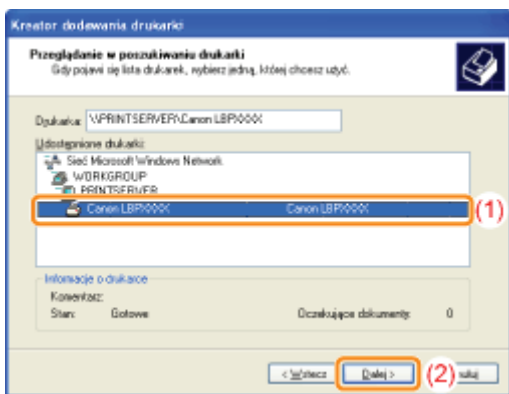

? Jeśli pojawi się okno dialogowe [Podłączanie do drukarki]

Postępuj zgodnie z komunikatem.

UWAGA

Określenie bezpośredniej ścieżki sieciowej

Określ ścieżkę sieciową jako „\\nazwa serwera wydruku (nazwa komputera serwera wydruku)\nazwa drukarki”.

8

Po wyświetleniu następującego ekranu, zdecyduj, czy chcesz używać drukarki jako drukarki domyślnej.

- (1) Aby używać drukarki jako drukarki domyślnej, wybierz [Tak].
- (2) Kliknij [Dalej].

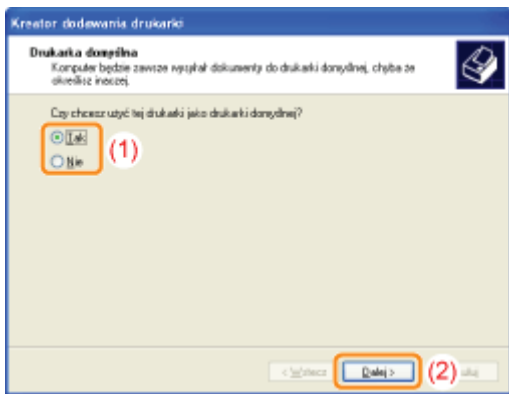

9

Kliknij [Zakończ].

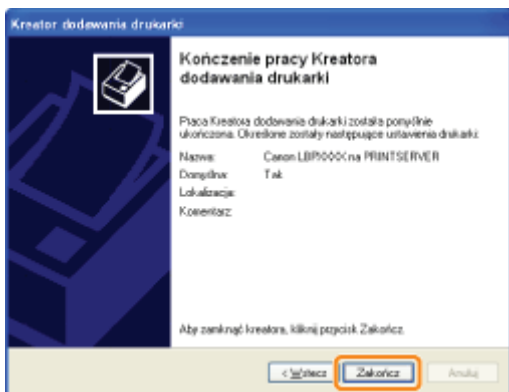

Windows 2000

1

Włącz komputer i zaloguj się w systemie Windows.

2

Otwórz folder drukarki.

❖ „Podstawowa obsługa/Różne informacje dla systemu Windows”

3

Kliknij dwukrotnie [Dodaj drukarkę].

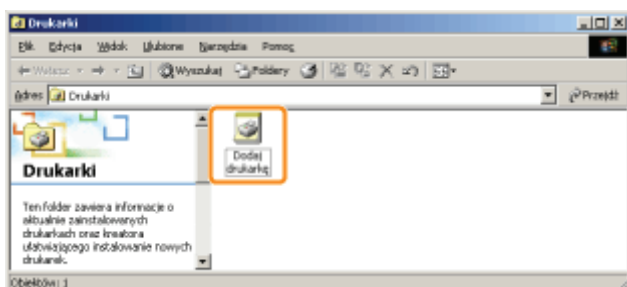

4

Kliknij [Dalej].

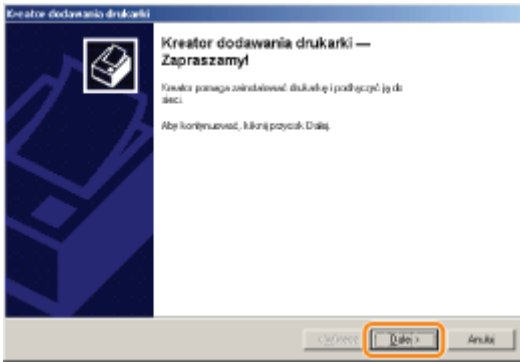

5

Wybierz typ drukarki.

(1) Wybierz [Drukarka sieciowa].

(2) Kliknij [Dalej].

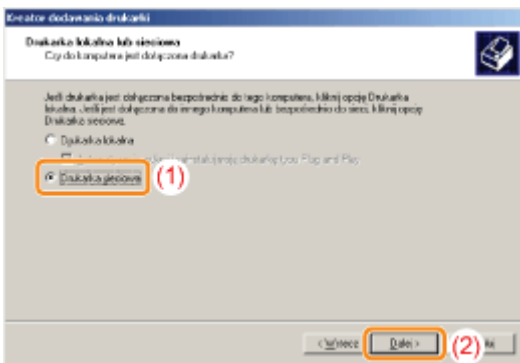

6

Wykonaj następującą procedurę.

(1) Wybierz [Wpisz nazwę drukarki lub kliknij przycisk Dalej, aby przeglądać w poszukiwaniu drukarki].

(2) Kliknij [Dalej].

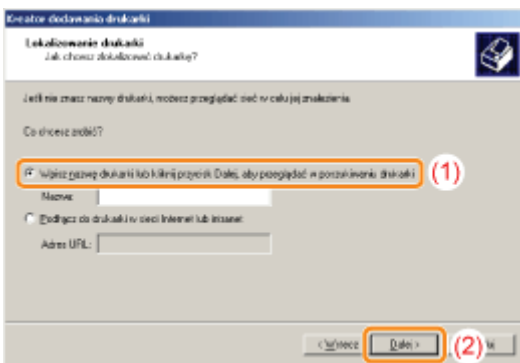

7

Wybierz udostępnioną drukarkę.

- (1) Wybierz udostępnioną drukarkę na serwerze wydruku.
- (2) Kliknij [Dalej].

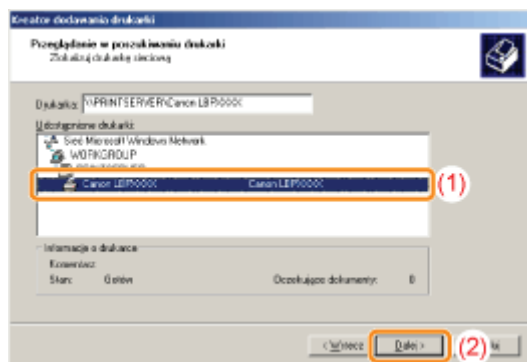

UWAGA

Określenie bezpośredniej ścieżki sieciowej

Określ ścieżkę sieciową jako „\\nazwa serwera wydruku (nazwa komputera serwera wydruku)\nazwa drukarki”.

8

Wybierz, czy drukarka ma być używana jako drukarka domyślna.

- (1) Aby używać drukarki jako drukarki domyślnej, wybierz [Tak].
- (2) Kliknij [Dalej].

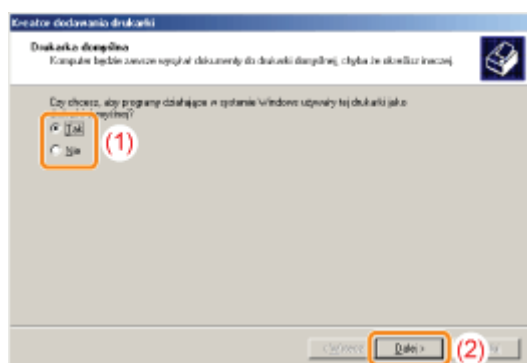

9

Kliknij [Zakończ].

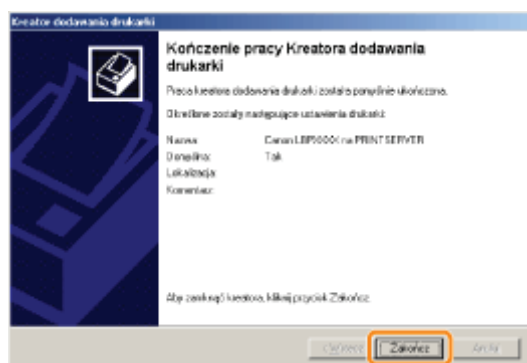

Instalacja przy użyciu programu [Eksplorator Windows]

028L-057

1

Włącz komputer i zaloguj się w systemie Windows.

2

Wyświetl okno programu [Eksplorator Windows].

W menu [Start] wybierz [Wszystkie programy] lub [Programy] → [Akcesoria] → [Eksplorator Windows].

3

Wykonaj następującą procedurę.

(1) Wybierz serwer wydruku z [Sieć] lub [Moje miejsca sieciowe].

(2) Kliknij dwukrotnie ikonę udostępnionej drukarki lub przeciągnij ikonę do folderu drukarki.

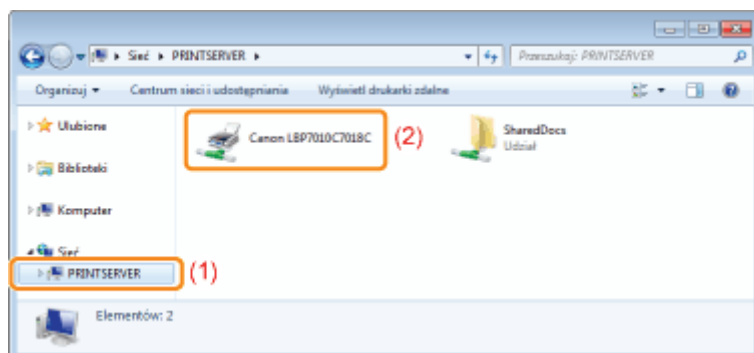

4

Aby zainstalować sterownik drukarki, postępuj zgodnie z instrukcjami na ekranie.



Problemy z drukarką

- ❖ Nie można drukować
- ❖ Rozpoczęcie zadania drukowania zajmuje dużo czasu
- ❖ Drukarka wstrzymuje pracę podczas drukowania, po czym drukowanie jest wielokrotnie wznawiane i wstrzymywane
- ❖ Nie można włączyć drukarki
- ❖ Z obszaru wyprowadzania papieru wydostaje się para wodna
- ❖ Nie można użyć czcionki programu Adobe Type Manager (ATM)



Problemy ze sterownikiem

- ❖ Nie można zainstalować sterownika drukarki
- ❖ Nie można odinstalować sterownika drukarki
- ❖ Nie można zmienić ustawień sterownika drukarki
- ❖ Nie można wybrać i edytować „profilu”



Zacięcia papieru

- ❖ Zacięcia papieru



Wyświetlanie błędów

- ❖ Wskaźniki na drukarce są włączone/migają
- ❖ W oknie stanu drukarki pojawił się komunikat



Problemy z wydrukiem

- ❖ Słabe wyniki drukowania

Nie można drukować

028L-059

Rozwiązania dla sytuacji, gdy nie można drukować, różnią się w zależności od środowiska użytkownika. Zapoznaj się z różnymi rozwiązaniami w zależności od posiadanego środowiska.

Korzystanie z drukarki za pośrednictwem połączenia bezpośredniego



❖ „Nie można drukować (Połączenie USB)”

Korzystanie z drukarki w środowisku serwera wydruku

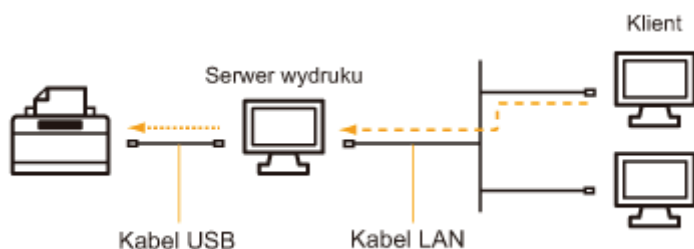

Jeśli posiadany komputer jest serwerem wydruku

❖ „Nie można drukować (Połączenie USB)”

Jeśli posiadany komputer to komputer klient

❖ „Nie można drukować (przez serwer wydruku)”

Nie można drukować (Połączenie USB)

028L-05A

Jeżeli nie można drukować, gdy drukarka jest podłączona do komputera kablem USB, należy zbadać problem w oparciu o poniższe pytanie.

<Pytanie 1> Czy drukarka jest włączona? (Czy wskaźnik zasilania świeci się?)

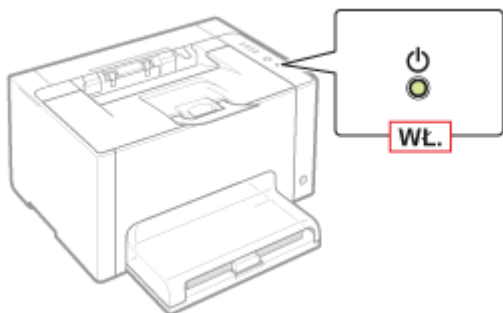

Włączona	Do <Pytanie 2>
Wyłączona	Włącz drukarkę.
Nie można włączyć	 „Nie można włączyć drukarki”

<Pytanie 2> Czy wskaźnik poziomu toneru lub wskaźnik (Papier) jest włączony/miga?

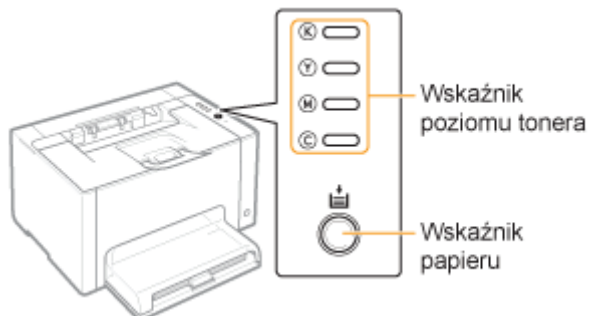

Włączony/Miga	 „Wskaźniki na drukarce są włączone/migają”
Wyłączony/Nie miga	Do <Pytanie 3>

<Pytanie 3> Czy kabel USB jest podłączony prawidłowo?

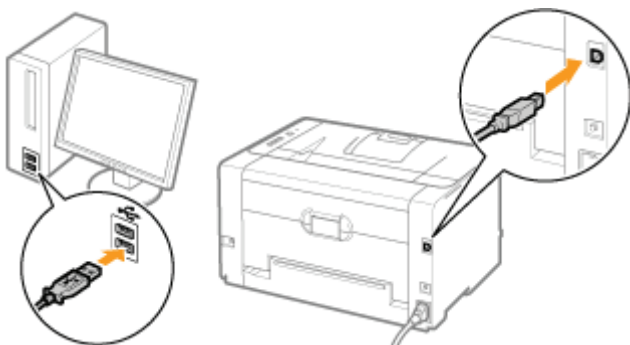

Spróbuj następującego rozwiązania.

-

Podłączona	<p>Jeśli wykorzystywany jest koncentrator, podłącz drukarkę bezpośrednio do komputera.</p> <ul style="list-style-type: none"> • Jeśli wykorzystywany jest długi kabel USB, wymień go na kabel krótki. • Jeśli dostępny jest inny kabel USB, użyj go. <p style="text-align: center;">▼</p> <p>Jeśli drukowanie nie jest wykonywane, przejdź do <Pytanie 4>.</p>
Odlączona	<p>Podłącz kabel prawidłowo.</p> <ul style="list-style-type: none"> ❖ „Podłączanie drukarki do komputera”

<Pytanie 4> Czy można wydrukować stronę testową w systemie Windows?

- ❖ „Podstawowa obsługa/Różne informacje dla systemu Windows”



Można wydrukować	Nie ma problemu z drukarką i sterownikiem. Sprawdź preferencje drukowania w aplikacji.
Nie można wydrukować	Do <Pytanie 5>

<Pytanie 5> Czy prawidłowo wybrano używany port?

- ❖ „Podstawowa obsługa/Różne informacje dla systemu Windows”

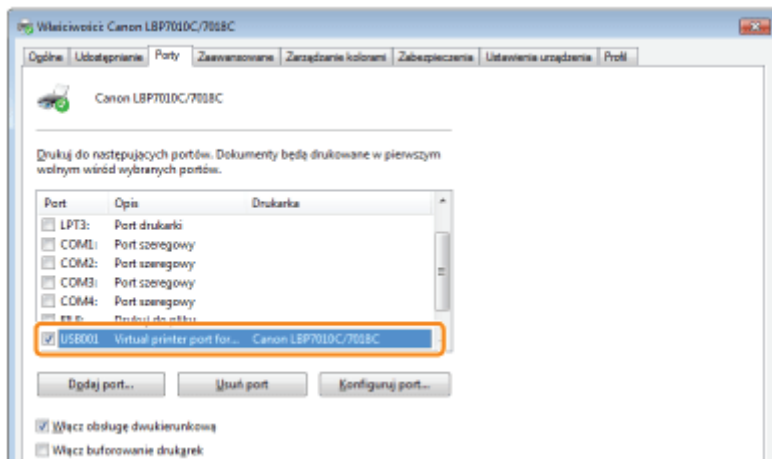

Wybrano	Do <Pytanie 6>
Nie wybrano	Wybierz prawidłowy port.
Nie można znaleźć portu, który ma być używany.	<p>Ponownie zainstaluj sterownik drukarki.</p> <ul style="list-style-type: none"> ❖ „Odinstalowanie sterownika drukarki” ❖ „Instalacja sterownika drukarki”

<Pytanie 6> Czy włączono komunikację dwukierunkową?

- ❖ „Podstawowa obsługa/Różne informacje dla systemu Windows”

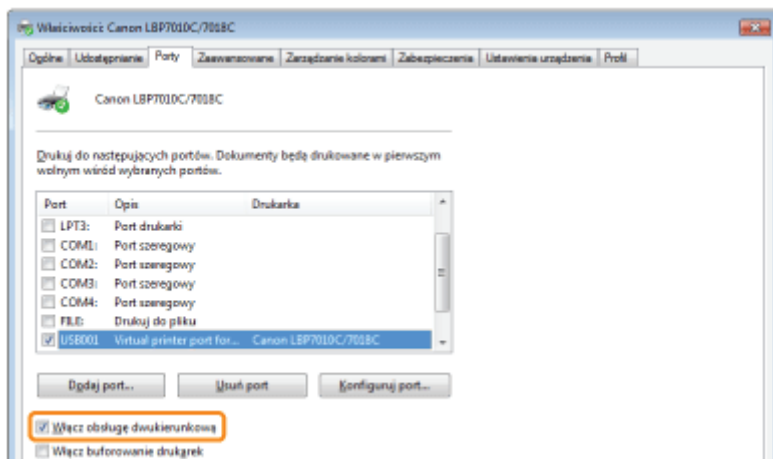

Włączono	Do <Pytanie 7>
Nie włączono	Włącz komunikację dwukierunkową i uruchom ponownie komputer i drukarkę.

<Pytanie 7> Spróbuj zastosować poniższe rozwiązania.

- Wyłącz istniejące programy zawierające oprogramowanie zabezpieczające.
- Jeśli inne urządzenia są podłączone przez port USB do komputera, odłącz te, które nie są używane.
- Jeśli na komputerze zainstalowane są sterowniki lub oprogramowanie innych urządzeń (połączenie USB), odinstaluj te, które nie są używane.
- Podłącz kabel USB do innego portu USB komputera.
- Podłącz drukarkę do innego komputera przy użyciu kabla USB.



Jeśli w dalszym ciągu nie można drukować, przejdź do <Pytanie 8>.

<Pytanie 8> Ponownie zainstaluj sterownik drukarki.

- ❖ „Odinstalowanie sterownika drukarki”
- ❖ „Instalacja sterownika drukarki”



Jeśli w dalszym ciągu nie można drukować, przejdź do <Pytanie 9>.

<Pytanie 9> Odinstaluj sterownik klasy USB, a następnie ponownie zainstaluj sterownik drukarki.

- ❖ „Odinstalowanie sterownika klasy USB”
- ❖ „Odinstalowanie sterownika drukarki”
- ❖ „Instalacja sterownika drukarki”



Jeśli w dalszym ciągu nie można drukować, skontaktuj się z lokalnym, autoryzowanym przedstawicielem firmy Canon.

Nie można drukować (przez serwer wydruku)

028L-05C

Jeżeli nie można drukować, gdy drukarka jest używana za pośrednictwem serwera wydruku, należy zbadać problem w oparciu o poniższe pytanie.

<Pytanie 1> Czy drukarka jest włączona? (Czy wskaźnik zasilania świeci się?)

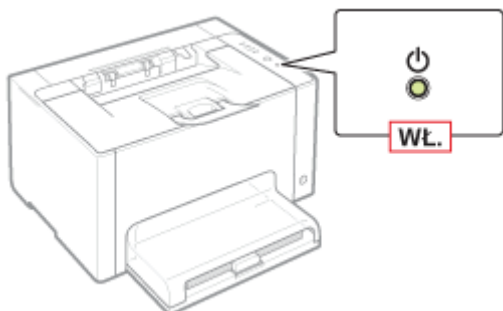

Włączona	Do <Pytanie 2>
Wyłączona	Włącz drukarkę.
Nie można włączyć	❖ „Nie można włączyć drukarki”

<Pytanie 2> Czy wskaźnik poziomu toneru lub wskaźnik (Papier) jest włączony/miga?

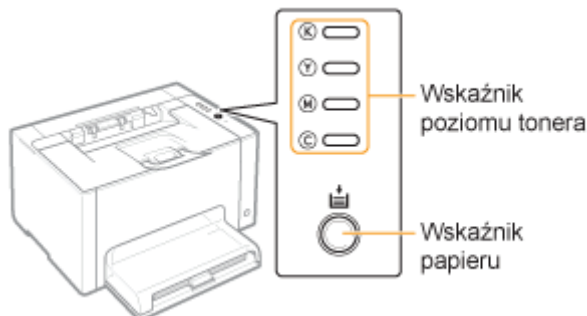

Włączony/Miga	❖ „Wskaźniki na drukarce są włączone/migają”
Wyłączony/Nie miga	Do <Pytanie 3>

<Pytanie 3> Czy drukarka jest prawidłowo podłączona do serwera wydruku?



Podłączona	Do <Pytanie 4>
Odłączona	Podłącz kabel prawidłowo. ❖ „Podłączanie drukarki do komputera”

<Pytanie 4> Czy posiadany komputer może być podłączony do serwera wydruku lub udostępnionej drukarki?

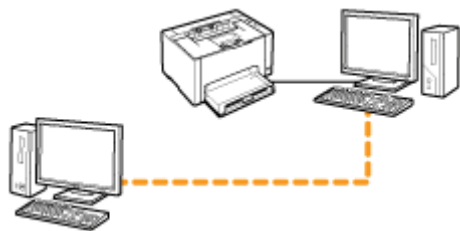

Może być podłączony	Do <Pytanie 5>
Nie może być podłączony	<ul style="list-style-type: none"> ❖ „Nie znaleziono serwera wydruku do podłączenia” ❖ „Brak dostępu do udostępnionej drukarki”

<Pytanie 5> Sprawdź następujące punkty.

- Serwer wydruku jest podłączony do sieci prawidłowo.
- Dodatkowy sterownik (sterownik alternatywny) został prawidłowo zaktualizowany.
 - ❖ „Konfiguracja serwera wydruku”
- Można drukować przy użyciu serwera wydruku.



Jeśli w dalszym ciągu nie można drukować, przejdź do <Pytanie 6>.

<Pytanie 6> Czy można wydrukować stronę testową w systemie Windows?

- ❖ „Podstawowa obsługa/Różne informacje dla systemu Windows”



Można wydrukować	Nie ma problemu z drukarką i sterownikiem. Sprawdź preferencje drukowania w aplikacji.
Nie można wydrukować	Do <Pytanie 7>

<Pytanie 7> Czy drukarka na serwerze wydruku jest wyświetlana w sieci?

- ❖ „Podstawowa obsługa/Różne informacje dla systemu Windows”

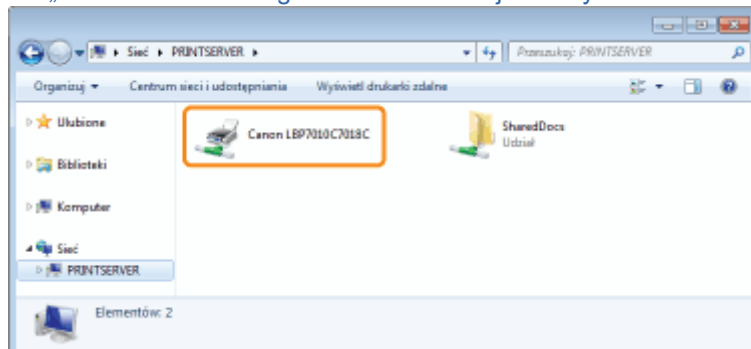

Wyświetlana	Do <Pytanie 8>
--------------------	----------------

<Pytanie 8> Ponownie zainstaluj sterownik drukarki.

❖ „Odinstalowanie sterownika drukarki”

❖ „Instalowanie na klientach”

† Podczas ponownej instalacji sterownika drukarki zmień metodę instalacji.

- **Jeśli przeprowadzono instalację lokalną (instalacja sterownika drukarki z płyty CD-ROM)**
→ Zmień metodę instalacji na instalację z pobraniem (instalacja sterownika drukarki bez płyty CD-ROM).
- **Jeśli przeprowadzono instalację z pobraniem (instalacja sterownika drukarki bez płyty CD-ROM)**
→ Zmień metodę instalacji na instalację lokalną (instalacja sterownika drukarki z płyty CD-ROM).



Jeśli w dalszym ciągu nie można drukować, przejdź do <Pytanie 9>.

<Pytanie 9> Czy inny klient może drukować?

Można wydrukować

Wyłącz istniejące programy zawierające oprogramowanie zabezpieczające.

Nie można wydrukować

Skontaktuj się z lokalnym autoryzowanym przedstawicielem firmy Canon.

Nie znaleziono serwera wydruku do podłączenia

028L-05E

Zastosuj jedno z poniższych rozwiązań w zależności od przyczyny.

<Przyczyna 1> Kabel LAN jest źle podłączony.

Rozwiązanie Prawidłowo podłącz serwer wydruku do komputera klienta za pomocą kabla LAN.

<Przyczyna 2> Serwer wydruku nie został uruchomiony.

Rozwiązanie Uruchom serwer wydruku.

<Przyczyna 3> Drukarka nie jest zdefiniowana jako drukarka udostępniona.

Rozwiązanie Zdefiniuj drukarkę jako drukarkę udostępnioną.
➤ „Konfiguracja serwera wydruku”

<Przyczyna 4> Użytkownik nie posiada zezwolenia dostępu do serwera wydruku lub drukarki.

Rozwiązanie Poproś administratora sieci o zmianę zezwolenia dla użytkownika.

<Przyczyna 5> Opcja [Odnajdowanie sieci] nie jest włączona. (Windows Vista, 7 i Server 2008)

Rozwiązanie Wykonaj następującą procedurę.

Windows Vista

1. Z menu [Start] wybierz [Panel sterowania].
2. Kliknij [Wyświetl stan sieci i zadania].
3. Ustaw opcję [Odnajdowanie sieci] jako [Wł.].

Windows 7 Windows Server 2008 R2

1. Z menu [Start] wybierz [Panel sterowania].
2. Kliknij [Wyświetl stan sieci i zadania].
3. Kliknij [Zmień zaawansowane ustawienia udostępniania].
4. Określ [Włącz odnajdowanie sieci] w opcji [Odnajdowanie sieci].

Windows Server 2008

1. Z menu [Start] wybierz [Panel sterowania].
2. Kliknij dwukrotnie [Centrum sieci i udostępniania].
3. Ustaw opcję [Odnajdowanie sieci] jako [Wł.].

Brak dostępu do udostępnionej drukarki

028L-05F

Zastosuj jedno z poniższych rozwiązań w zależności od przyczyny.

<Przyczyna 1> Użytkownik komputera, który ma być używany, nie jest zarejestrowany lub nie zdefiniowano hasła.

Rozwiązanie

Zarejestruj użytkownika komputera lub zdefiniuj hasło na serwerze wydruku. Aby uzyskać szczegółowe informacje, skontaktuj się z administratorem sieci.

<Przyczyna 2> Ścieżka sieciowa nie jest prawidłowa.

Rozwiązanie

1

Sprawdź drukarki na serwerze wydruku.

» „Podstawowa obsługa/Różne informacje dla systemu Windows”

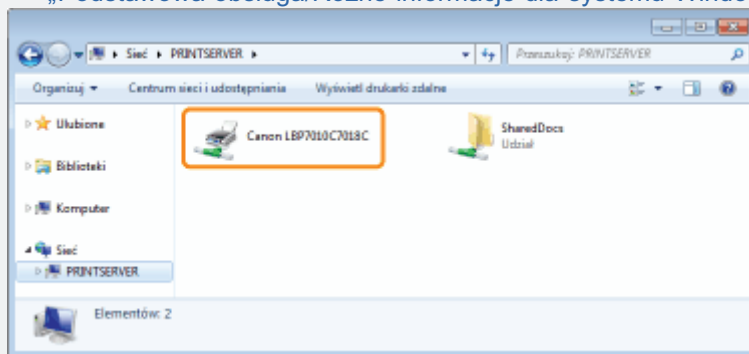

- **Jeśli symbol tej drukarki nie jest tam wyświetlony**

Poproś administratora sieci o rozwiązanie problemu.

- **Jeśli symbol tej drukarki jest tam wyświetlony**

Można zainstalować sterownik drukarki poprzez wykonanie jednej z poniższych procedur i instrukcji wyświetlanych na ekranie.

- Dwukrotne kliknięcie ikony tej drukarki
- Przeciągnięcie i upuszczenie ikony drukarki do folderu drukarki

Rozwiązanie

2

Aby bezpośrednio zdefiniować ścieżkę sieciową, sprawdź, czy jest ona zdefiniowana prawidłowo jako „\\nazwa serwera wydruku (nazwa komputera serwera wydruku)\nazwa drukarki”.

Rozpoczęcie zadania drukowania zajmuje dużo czasu

028L-05H

<Przyczyna 1> Drukarka przerywa pracę dopóki nie nastąpi obniżenie temperatury w drukarce, które pozwoli na zachowanie jakości wydruku (szczególnie po drukowaniu na węższym papierze).

Rozwiązanie

Proszę czekać.
Drukowanie zostanie wznowione po obniżeniu się temperatury we wnętrzu drukarki.

<Przyczyna 2> Problem ten może wystąpić w przypadku niektórych aplikacji w zależności od sposobu przetwarzania danych do druku.

Rozwiązanie

Wykonanie następującej procedury w sterowniku drukarki może pomóc w rozwiązaniu problemu.

1. Wyświetl zakładkę [Wykończenie].
2. Kliknij [Ustawienia zaawansowane].
3. Zmień ustawienie [Buforowanie EMF].

† Jeśli opcja [Buforowanie EMF] jest ustawiona na [Włączone], okno stanu drukarki może nie być wyświetlane automatycznie. W takim przypadku należy wyświetlić je ręcznie. (Szczegółowe informacje dotyczące metod wyświetlania okna stanu drukarki można znaleźć w części „[Okno stanu drukarki](#)”.)

Drukarka wstrzymuje pracę podczas drukowania, po czym drukowanie jest wielokrotnie wznowiane i wstrzymywane

028L-05J

<Przyczyna> Jeśli drukarka jest używana bez przerwy przez dłuższy czas, następuje wzrost temperatury wewnątrz urządzenia, co uruchamia mechanizm bezpieczeństwa i powoduje tymczasowe wstrzymanie pracy.

Rozwiązanie

Proszę czekać.

Gdy nastąpi schłodzenie wnętrza drukarki, drukowanie zostanie wznowione.

Jeśli temperatura wewnątrz drukarki nie spadła wystarczająco, mechanizm bezpieczeństwa zostanie ponownie uruchomiony, a drukowanie tymczasowo wstrzymane. Gdy nastąpi wystarczające obniżenie temperatury wewnątrz drukarki, urządzenie wznowi drukowanie z normalną prędkością.

† Czas, w którym nastąpi aktywacja mechanizmu bezpieczeństwa lub wznowienie drukowania z normalną prędkością, różni się w zależności od warunków użytkowania drukarki.

Nie można włączyć drukarki

028L-05K

Zastosuj jedno z poniższych rozwiązań w zależności od przyczyny.

<Przyczyna 1> Wtyczka zasilająca jest wyjęta z gniazda zasilania AC.

Rozwiązanie Włóż wtyczkę przewodu zasilania do gniazdka zasilania prądu przemiennego.

<Przyczyna 2> Drukarka jest podłączona do przedłużacza lub listwy rozgałęźnej.

Rozwiązanie Włóż wtyczkę zasilającą bezpośrednio do gniazda zasilania AC.

<Przyczyna 3> Wyłączyły się bezpieczniki automatyczne.

Rozwiązanie Włącz bezpieczniki automatyczne na tablicy rozdzielczej.

<Przyczyna 4> Przerwany kabel zasilający.

Rozwiązanie Jeśli drukarka włącza się po wymianie kabla zasilającego na taki sam typ, należy zakupić nowy kabel zasilający i wymienić zepsuty.

Z obszaru wyprowadzania papieru wydostaje się para wodna

028L-05L

<Przyczyna> Wilgoć zawarta w papierze podczas utrwalania tonera zamienia się w parę wodną pod wpływem temperatury (szczególnie w przypadku niskiej temperatury w pomieszczeniu).

Rozwiązanie

Nie oznacza to wadliwego działania drukarki, można jednak zapobiec tworzeniu się pary wodnej poprzez użycie papieru z nowego, zamkniętego opakowania.

Również przechowywanie papieru z dala od wilgoci zapobiega występowaniu tego zjawiska.

- ❖ „Środki ostrożności związane z papierem”

Nie można użyć czcionki programu Adobe Type Manager (ATM)

028L-05R

<Przyczyna> Drukarka nie obsługuje czcionki programu Adobe Type Manager (ATM).



Rozwiązanie Należy użyć czcionki obsługiwanej przez drukarkę.

Nie można zainstalować sterownika drukarki

028L-05S

Jeżeli problem występuje podczas instalacji

Wybierz problem występujący podczas instalacji z podanych poniżej.

Połączenie przy użyciu kabla USB 	<ul style="list-style-type: none">„Drukarka nie jest rozpoznawana automatycznie (Łatwa instalacja)”
Połączenie przez serwer wydruku (Klient) 	<ul style="list-style-type: none">„Nie znaleziono serwera wydruku do połączenia”„Brak dostępu do udostępnionej drukarki”

Jeśli sterownik drukarki nie jest prawidłowo zainstalowany

Wykonaj następującą procedurę.

Rozwiązanie 1	Ponownie zainstaluj sterownik drukarki. <ul style="list-style-type: none">„Odinstalowanie sterownika drukarki”„Instalacja sterownika drukarki”
Rozwiązanie 2 (Tylko przy połączeniu przez USB)	Odinstaluj sterownik klasy USB, a następnie ponownie zainstaluj sterownik drukarki. <ul style="list-style-type: none">„Odinstalowanie sterownika klasy USB”„Odinstalowanie sterownika drukarki”„Instalacja sterownika drukarki”

Drukarka nie jest rozpoznawana automatycznie (Łatwa instalacja)

028L-05U

Zastosuj jedno z poniższych rozwiązań w zależności od przyczyny.

<Przyczyna 1> Drukarka nie została włączona.

Rozwiązanie Włącz drukarkę.

<Przyczyna 2> Kabel USB jest źle podłączony.

Rozwiązanie Sprawdź, czy drukarka i komputer są prawidłowo połączone kablem USB.
➤ „Podłączanie drukarki do komputera”

<Przyczyna 3> Kabel USB był już podłączony, a drukarka była włączona, zanim sterownik drukarki został zainstalowany.

Rozwiązanie

Wykonaj następującą procedurę.

1. Wyłącz drukarkę.
2. Odłącz kabel USB.
3. Podłącz kabel USB ponownie.
4. Po wyświetleniu następującego ekranu włącz drukarkę.

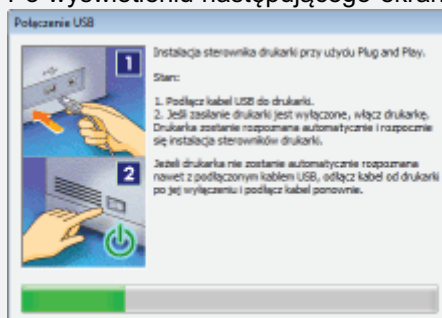

<Przyczyna 4> Używany jest nieprawidłowy kabel USB.

Rozwiązanie

Użyj kabla USB, który jest odpowiedni do tego środowiska interfejsu USB drukarki i ma następujący symbol.



- † Poniżej podano wymagania interfejsu USB drukarki.
- Hi-Speed USB
 - USB

<Przyczyna 5> Zainstalowano sterownik klasy USB.

Rozwiązanie Odinstaluj sterownik klasy USB.
➤ „Odinstalowanie sterownika klasy USB”

Nie można odinstalować sterownika drukarki

028L-05W

Wykonaj następującą procedurę.

Rozwiązanie 1	Uruchom program dezinstalacyjny bezpośrednio z dostarczonej płyty CD-ROM, a następnie odinstaluj sterownik drukarki. <ul style="list-style-type: none">❖ „Uruchamianie dezinstalatora z płyty CD-ROM”❖ „Odinstalowanie sterownika drukarki”
Rozwiązanie 2 (Tylko przy połączeniu przez USB)	Odinstaluj sterownik klasy USB. <ul style="list-style-type: none">❖ „Odinstalowanie sterownika klasy USB”

UWAGA

Jeśli użytkownik bez uprawnień administratora zainstalował sterownik drukarki

Prawidłowe odinstalowanie sterownika drukarki może być niemożliwe w zależności od posiadanego systemu operacyjnego.

W takim przypadku odinstaluj sterownik drukarki przy użyciu następującej procedury.

- Otwórz folder drukarki.
 - ❖ „Podstawowa obsługa/Różne informacje dla systemu Windows”
- Prawym przyciskiem myszy kliknij ikonę drukarki, a następnie z menu podręcznego wybierz polecenie [Usuń urządzenie] lub [Usuń].
- Kliknij [Tak].

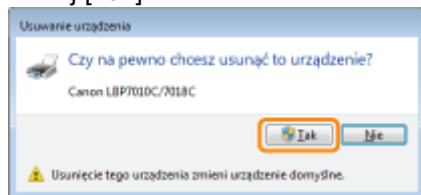

Jeśli wyświetlone zostanie okno dialogowe [Kontrola konta użytkownika], kliknij [Tak].

- Odinstaluj sterownik drukarki przy użyciu dezinstalatora.
 - ❖ „Odinstalowanie sterownika drukarki”

Uruchamianie dezinstalatora z płyty CD-ROM

028L-05X

1

Włóż dostarczoną płytę CD-ROM „User Software” do napędu CD-ROM komputera.

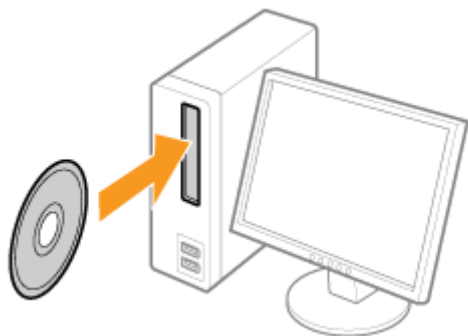

Po wyświetleniu następującego ekranu kliknij [Zakończ].



? Jeśli pojawi się okno dialogowe [Autoodtwarzanie]

Wybierz opcję [Otwórz folder, aby wyświetlić pliki], a następnie przejdź do kroku 4.

2

Wyświetl [Komputer] lub [Mój komputer].

» „Podstawowa obsługa/Różne informacje dla systemu Windows”

3

Prawym przyciskiem myszy kliknij ikonę CD-ROM, następnie z menu podręcznego wybierz polecenie [Otwórz].

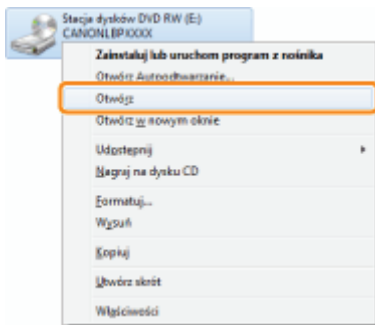

4

Otwórz folder, w którym zlokalizowany jest dezinstalator.

Dla 32-bitowej wersji systemu operacyjnego

Otwórz foldery [Polish] - [32bit] - [MISC].

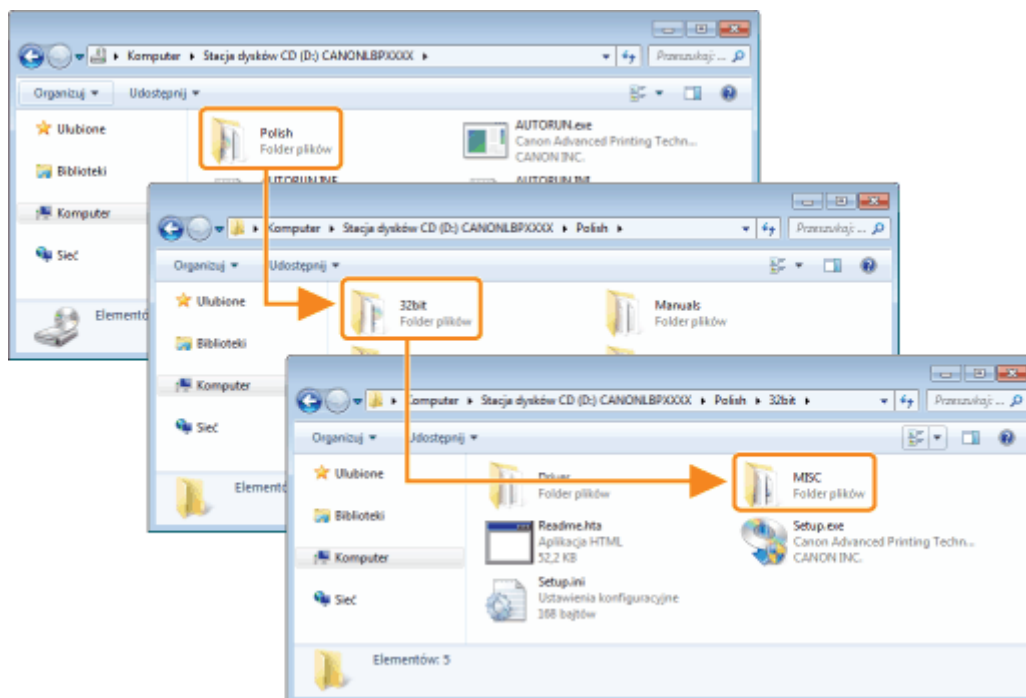

Dla 64-bitowej wersji systemu operacyjnego

Otwórz foldery [Polish] - [x64] - [MISC].

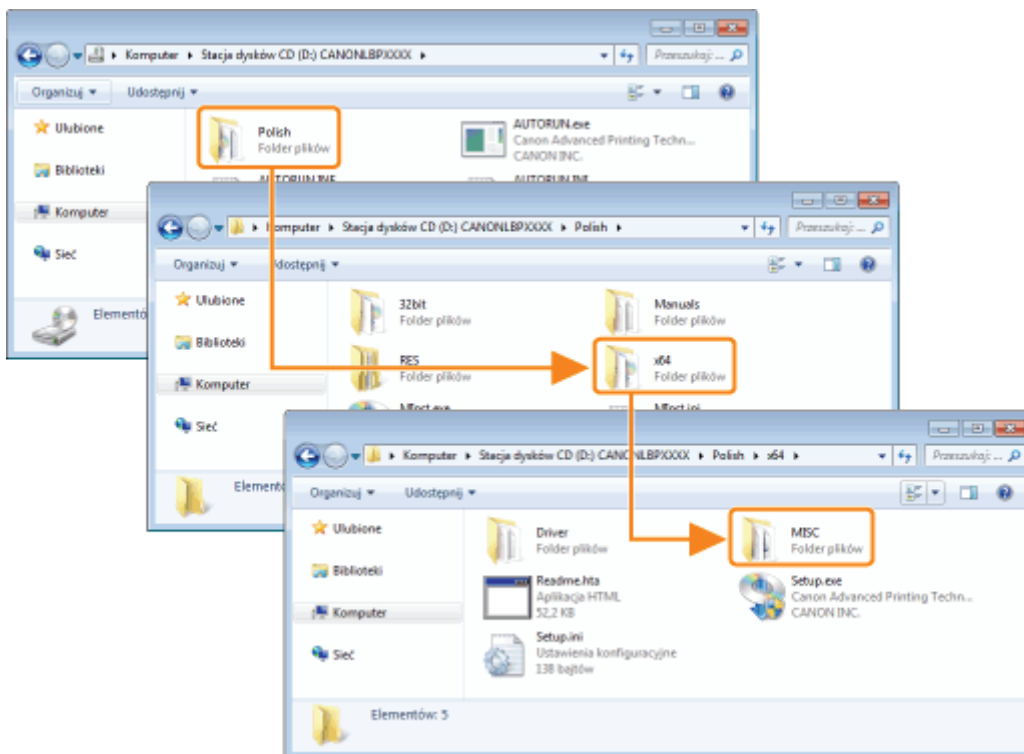

5

Dwukrotnie kliknij [CNACBUN.exe] lub [CNACBUND.exe].

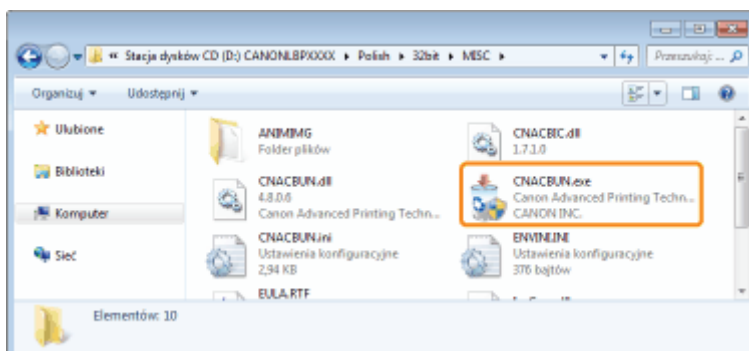

? Jeśli wyświetlone zostanie okno dialogowe [Kontrola konta użytkownika]

Kliknij [Tak] lub [Kontynuuj].

Szczegółowe informacje na temat dezinstalacji znaleźć można w sekcji „Odinstalowanie sterownika drukarki”.

Odeinstalowanie sterownika klasy USB

028L-05Y

Odeinstaluj sterownik klasy USB w następujących okolicznościach.

- Jeśli nie można poprawnie odeinstalować zainstalowanego sterownika drukarki za pomocą łącza USB
- Jeśli nie można prawidłowo zainstalować sterownika drukarki nawet po jego ponownym zainstalowaniu

Podczas dezinstalacji sterownika klasy USB wykonaj następującą procedurę.

† Jeżeli usuniesz sterownik klasy USB, zostanie on zainstalowany automatycznie przy połączeniu USB.

1

Sprawdź następujące elementy.

- Drukarka i komputer połączone są kablem USB.
- Drukarka została włączona.

2

Wykonaj następującą procedurę.

Windows 2000

Z menu [Start] wybierz [Ustawienia] → [Panel sterowania] i kliknij dwukrotnie [Dodaj/Usuń programy].

Windows XP

Z menu [Start] wybierz [Panel sterowania], a następnie kliknij [Dodawanie lub usuwanie programów].

Windows Vista Windows 7 Windows Server 2008 R2

Z menu [Start] wybierz [Panel sterowania], a następnie kliknij [Odeinstaluj program].

Windows Server 2003

Z menu [Start] wybierz [Panel sterowania] → [Dodawanie lub usuwanie programów].

Windows Server 2008

Z menu [Start] wybierz [Panel sterowania] i kliknij dwukrotnie [Programy i funkcje].

3

Upewnij się, że pozycja [Canon LBP7010C/7018C] nie jest wyświetlana.

(1) Upewnij się, że pozycja [Canon LBP7010C/7018C] nie jest wyświetlana w oknie dialogowym.

(2) Kliknij [], aby zamknąć okno dialogowe.

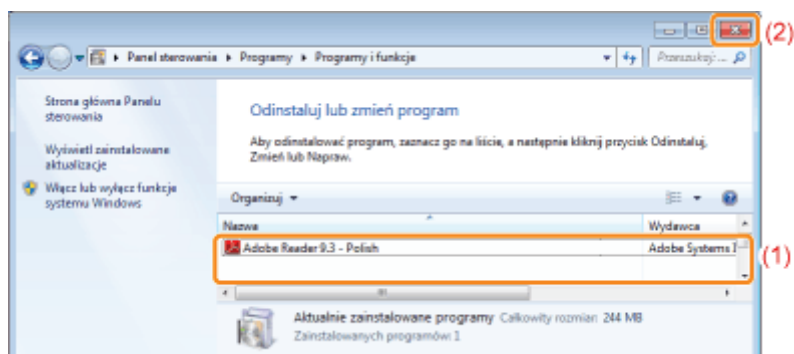

Jeżeli wyświetlana jest pozycja [Canon LBP7010C/7018C]

Usuń pozycję [Canon LBP7010C/7018C] w oknie dialogowym. (Odeinstaluj sterownik drukarki.)

- » „Uruchamianie dezinstalatora z okna [Panel sterowania]”
- » „Odinstalowanie sterownika drukarki”

4

Wyświetl [Menedżer urządzeń].

Windows 2000

1. Z menu [Start] wybierz [Ustawienia] → [Panel sterowania].
2. Kliknij dwukrotnie ikonę [System].
3. Kliknij zakładkę [Sprzęt] → [Menedżer urządzeń].

Windows XP

1. Z menu [Start] wybierz [Panel sterowania].
2. Kliknij [Wydajność i konserwacja] → [System].
3. Kliknij zakładkę [Sprzęt] → [Menedżer urządzeń].

Windows Vista Windows 7 Windows Server 2008 R2

1. Z menu [Start] wybierz [Panel sterowania].
2. Kliknij [Sprzęt i dźwięk] lub [Sprzęt] → [Menedżer urządzeń].

Windows Server 2003

1. Z menu [Start] wybierz [Panel sterowania] → [System].
2. Kliknij zakładkę [Sprzęt] → [Menedżer urządzeń].

Windows Server 2008

1. Z menu [Start] wybierz [Panel sterowania].
2. Kliknij dwukrotnie [Menedżer urządzeń].

❓ Jeśli wyświetlone zostanie okno dialogowe [Kontrola konta użytkownika]

Kliknij [Tak] lub [Kontynuuj].

5

Kliknij dwukrotnie [Kontrolery uniwersalnej magistrali szeregowej].

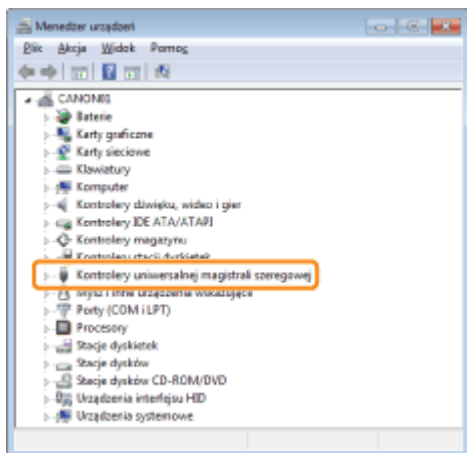

6

Pravym przyciskiem myszy kliknij [Uniwersalna drukarka USB] i z menu podręcznego wybierz [Odinstaluj].

- † Nie instaluj żadnych sterowników innych urządzeń. Jeśli przypadkowo odinstalujesz któryś ze sterowników, Windows może przestać działać prawidłowo.
- † Jeżeli sterownik klasy USB nie jest zainstalowany prawidłowo, pozycja [Uniwersalna drukarka USB] nie jest wyświetlana. Następnie kliknij [], aby zamknąć okno dialogowe [Menedżer urządzeń].

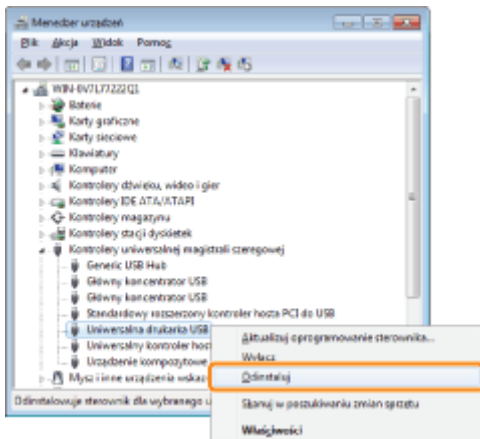

? Jeśli sterownik klasy USB znajduje się w opcji [Inne urządzenia]

Wybierz sterownik klasy USB wyświetlony jako [Nieznane urządzenie] i zainstaluj go.

7

Kliknij [OK].

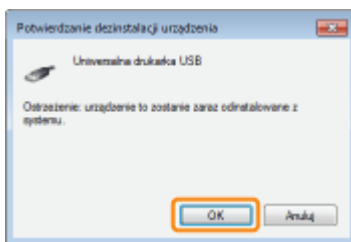

8

Kliknij [], aby zamknąć okno dialogowe [Menedżer urządzeń].

9

Odłącz kabel USB od komputera i uruchom ponownie system Windows.

Nie można zmienić ustawień sterownika drukarki

028L-060

Jeżeli opcja [Buforowanie hosta] (przetwarzanie danych do druku w komputerze) jest ustawiona na [Wyłączone], nie można zmienić ustawień sterownika, ponieważ pewne opcje są niedostępne.

Aby zmienić ustawienia, ustaw [Buforowanie hosta] na [Auto] wykonując następującą procedurę.

1

Otwórz folder drukarki.

➤ „Podstawowa obsługa/Różne informacje dla systemu Windows”

2

Kliknij prawym przyciskiem myszy ikonę drukarki, a następnie z menu podręcznego wybierz polecenie [Właściwości drukarki] lub [Właściwości].

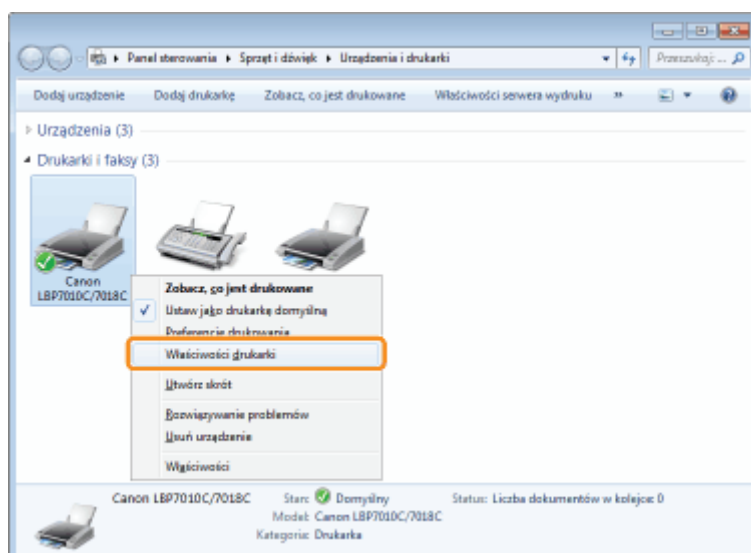

3

Zmień ustawienie opcji [Buforowanie hosta].

(1) Wyświetl zakładkę [Ustawienia urządzenia].

(2) Wybierz [Auto] w opcji [Buforowanie hosta].

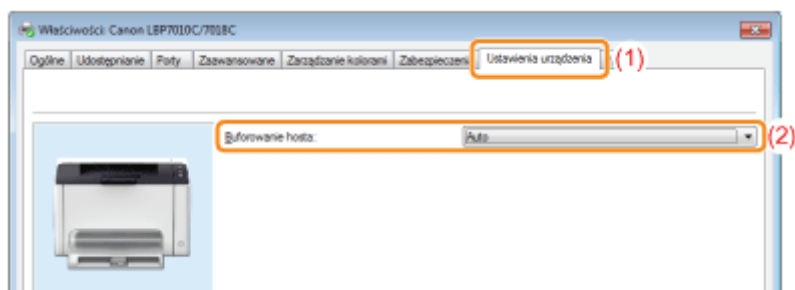

? Jeśli nie można zmienić ustawienia

Aby zmienić to ustawienie potrzebne są uprawnienia administratora.
Skontaktuj się z administratorem systemu.

4

Kliknij [OK].

Nie można wybrać i edytować „profilu”

028L-061

Jeśli pola wyboru [Umożliw wybór profilu] i [Umożliw edycję ustawień] nie zostały zaznaczone, możliwości wyboru i edycji „profilu” są ograniczone.

Aby wybrać lub edytować profil, zaznacz pole wyboru wykonując następującą procedurę.

1

Otwórz folder drukarki.

➤ „Podstawowa obsługa/Różne informacje dla systemu Windows”

2

Kliknij prawym przyciskiem myszy ikonę drukarki, a następnie z menu podręcznego wybierz polecenie [Właściwości drukarki] lub [Właściwości].

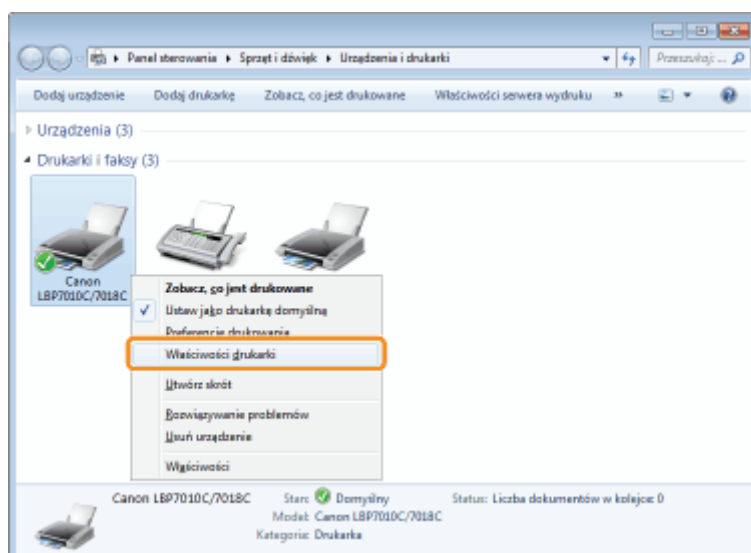

3

Zmień ustawienia dla opcji [Określ cechy dokumentu].

- (1) Wyświetl zakładkę [Profil].
- (2) Zaznacz pola wyboru [Umożliw wybór profilu] i [Umożliw edycję ustawień].

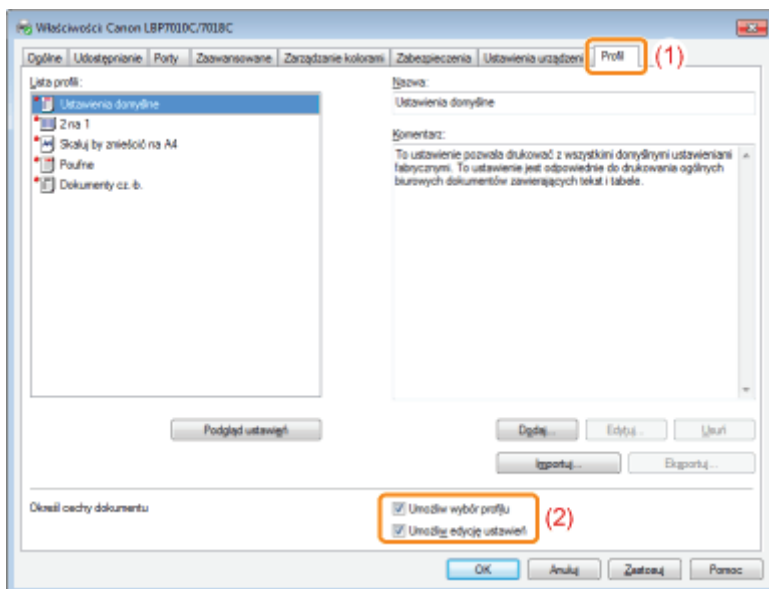

? Jeśli nie można zmienić ustawienia

Aby zmienić to ustawienie potrzebne są uprawnienia administratora.
Skontaktuj się z administratorem systemu.

4

Kliknij [OK].

Przed usunięciem zaciętego papieru przeczytaj „Uwaga (Zacięcia papieru)”.

W przypadku zacięcia papieru w oknie stanu drukarki zostanie wyświetlony komunikat.

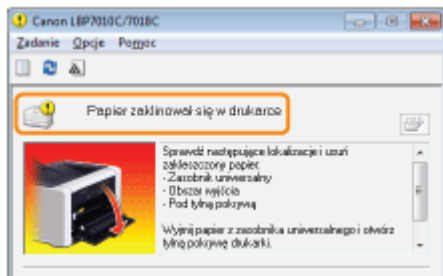

Usun zacięty papier dla każdego obszaru w kolejności wyświetlania komunikatu.

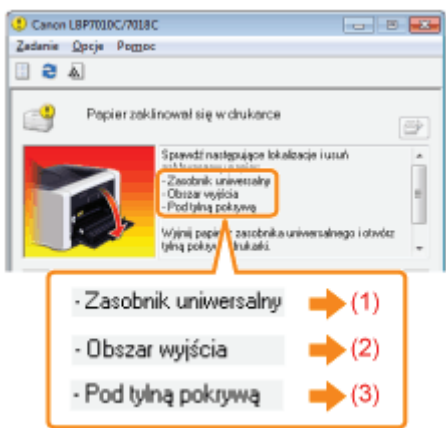
Komunikat i procedura usuwania papieru	Obszar zacięcia papieru
 <ul style="list-style-type: none"> - Zasobnik uniwersalny → (1) - Obszar wyjścia → (2) - Pod tylną pokrywą → (3) <ul style="list-style-type: none"> ❖ (1) „Usuwanie zacięć papieru (Zasobnik uniwersalny)” ❖ (2) „Usuwanie zacięć papieru (Obszar wyjścia)” ❖ (3) „Usuwanie zacięć papieru (Pod tylną pokrywą)” 	

? Jeśli okno stanu drukarki nie wyświetla się

- ❖ „Okno stanu drukarki”

Uwaga (Zacięcia papieru)

028L-063

Zobacz także „Ważne instrukcje dotyczące bezpieczeństwa”.

WAŻNE

Przy usuwaniu zaciętego papieru zostaw drukarkę włączoną.

Po wyłączeniu zasilania dane do wydruku zostaną usunięte.

Nie usuwaj zaciętego papieru siłą.

Usuwanie zaciętego papieru przy użyciu nadmiernej siły może spowodować rozdarcie papieru lub uszkodzenie wnętrza drukarki. Usuń papier, wyciągając go delikatnie.

Jeśli papier jest rozdarty

Wyciągnij wszystkie pozostałe kawałki papieru.

Nie dotykać rolki podawania.

Jakość wydruku może ulec pogorszeniu.



Usuwanie zacięć papieru (Zasobnik uniwersalny)

028L-064

1

Zdejmij pokrywę zasobnika.



2

Usuń papier, wyciągając go delikatnie.

Jeśli nie można z łatwością usunąć papieru, nie należy usuwać go siłą; zamiast tego należy przeprowadzić procedurę dla innego obszaru wyświetlanego w komunikacie.

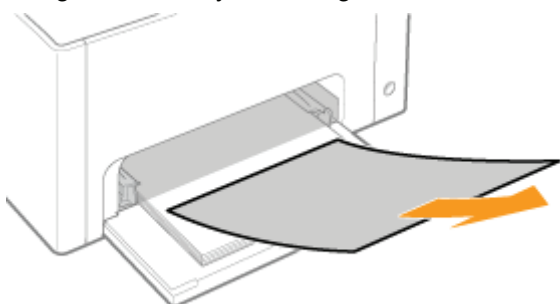

3

Nałóż pokrywę zasobnika.

 Następnie wykonaj procedurę usuwania zacięcia papieru, które nastąpiło w innym obszarze wyświetlanym w komunikacie.

- (1) „Usuwanie zacięć papieru (Zasobnik uniwersalny)”
- (2) „[Usuwanie zacięć papieru \(Obszar wyjścia\)](#)”
- (3) „[Usuwanie zacięć papieru \(Pod tylną pokrywą\)](#)”

Usuwanie zacięć papieru (Obszar wyjścia)

028L-065

1

Usuń papier, wyciągając go delikatnie.

Jeśli nie można z łatwością usunąć papieru, nie należy usuwać go siłą; zamiast tego należy przeprowadzić procedurę dla innego obszaru wyświetlanego w komunikacie.

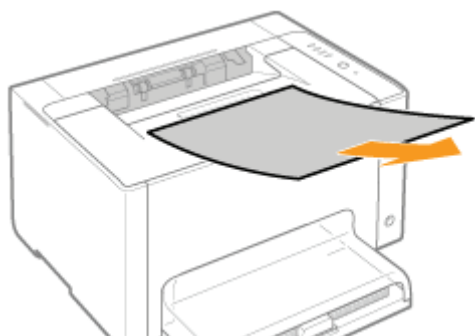

 Następnie wykonaj procedurę usuwania zacięcia papieru, które nastąpiło w innym obszarze wyświetlanym w komunikacie.

- (1) „[Usuwanie zacięć papieru \(Zasobnik uniwersalny\)](#)”
- (2) „[Usuwanie zacięć papieru \(Obszar wyjścia\)](#)”
- (3) „[Usuwanie zacięć papieru \(Pod tylną pokrywą\)](#)”

Usuwanie zacięć papieru (Pod tylną pokrywą)

028L-066

1

Otwórz tylną pokrywę.

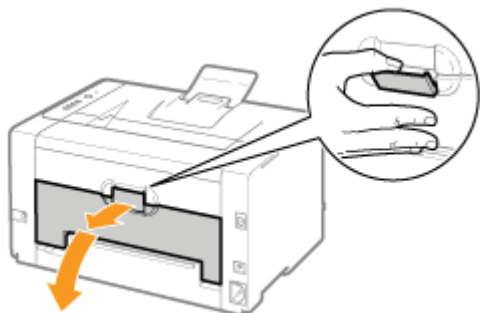

2

Usuń zacięty papier.

- (1) Przytrzymując papier z obu stron, powoli pociągnij w dół.
- (2) Usuń papier, wyciągając go delikatnie.

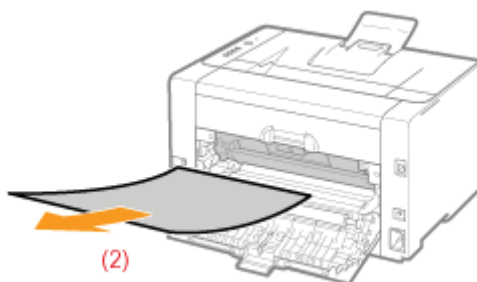
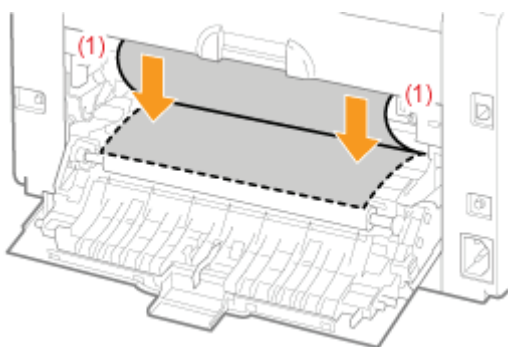

3

Zamknij pokrywę tylną.

→ Komunikat informujący o zacięciu papieru zniknie, drukarka jest gotowa do drukowania.





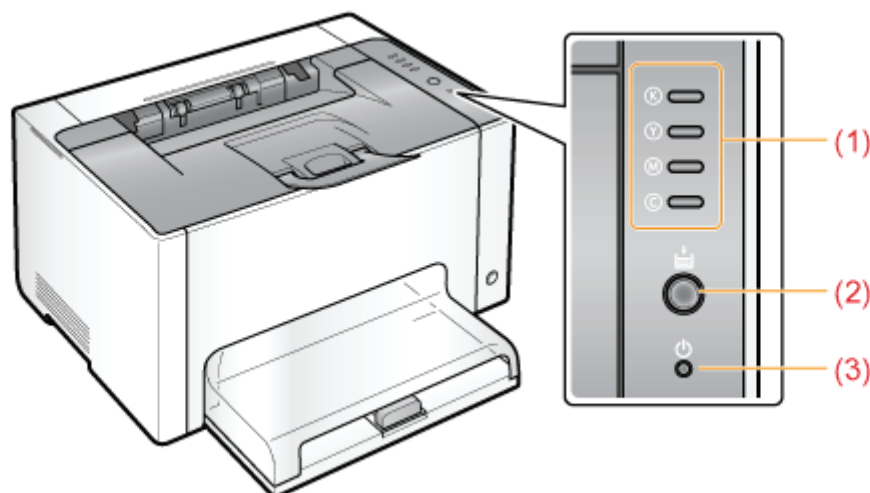

Wskaźniki na drukarce są włączone/migają

028L-067

Wskaźniki drukarki wyświetlają następujący stan urządzenia.

Zastosuj rozwiązania zgodnie z włączonymi/migającymi wskaźnikami.



Nazwa	Stan		Rozwiązanie
(1) Wskaźnik poziomu tonera	 (Miganie wszystkich kolorów)	Kasety z tonerem są przemieszczane.	Poczekaj, aż kasety z tonerem przestaną się poruszać.
	(Przykład: Czarny)  (Włączone)	Występuje błąd dotyczący kasety z tonerem. (Np. gdy wyczerpał się toner w kasetach)	Rozwiąż problem zgodnie z wyświetlonym komunikatem w oknie stanu drukarki.* ¹ ❖ „W oknie stanu drukarki pojawił się komunikat”
	(Przykład: Czarny)  (Miga)	Kasety z tonerem znajdują się w pozycji wymiany.	
(2) Wskaźnik papieru	 (Włączone)	Drukarka znajduje się w trybie wymiany kasety z tonerem* ² .	—
	 (Miga)	Należy sprawdzić papier. (Np. gdy papier skończy się lub nie jest podawany prawidłowo)	Ponownie załaduj prawidłowo papier, a następnie naciśnij przycisk ładowania papieru [] na drukarce.* ³
(3) Wskaźnik zasilania	 (Włączone)	Drukarka została włączona.	—

*¹ Szczegółowe informacje dotyczące procedury wyświetlania okna stanu drukarki można znaleźć w części „Okno stanu drukarki”.

*² To stan, w którym kasety z tonerem można ręcznie ustawić w pozycji wymiany. Szczegółowe informacje można znaleźć w części „[Przemieszczanie kaset z tonerem przy użyciu przycisku Papier na drukarce](#)”.

*³ Szczegółowe informacje na temat procedury ładowania papieru można znaleźć w sekcji „[Ładowanie papieru](#)”.

W oknie stanu drukarki pojawił się komunikat

028L-068

Zastosuj rozwiązania zgodnie z wyświetlonym komunikatem.

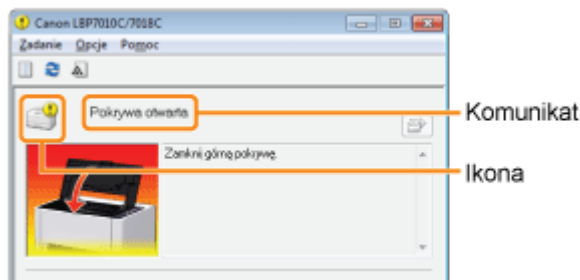

Typ komunikatu zależy od ikony.

Pojawił się komunikat serwisowy.

- „ Błąd obsługi”

Nie można nawiązać komunikacji z drukarką.

- „ Niezgodna drukarka”
- „ Nie można połączyć się z serwerem”
- „ Błąd komunikacji”
- „ Błąd karty sieciowej”
- „ Nie można połączyć się z drukarką”
- „ Niewłaściwy port”

Należy usunąć problemy z drukarką.

- „ Drukowanie niemożliwe”
- „ Nie można drukować”
- „ Sprawdź wydruk”
- „ Pokrywa otwarta”
- „ Papier zaklinował się w drukarce”
- „ Błąd kalibracji”
- „ Wymagane jest czyszczenie”
- „ Oczekiwanie na czyszczenie”
- „ Kasety z tonerem w nieodpowiednim kolorze”
- „ Brak miejsca na dysku”
- „ Brak kasety z tonerem”
- „ Nieprawidłowa pozycja kasety z tonerem”
- „ Sprawdź kasety z tonerem”
- „ Wymień kasety z tonerem”
- „ Brak kasety bębnowej”
- „ Sprawdź kasetę bębnową”
- „ Wymień kasetę bębnową”
- „ Aktualizowanie oprogramowania układowego”
- „ Drukarka nieprzygotowana”
- „ Za mało pamięci”
- „ Brak papieru lub papier nie mógł być dostarczony”
- „ Sprawdź papier”

Drukarka została wstrzymana.

- „ Wznów drukowanie”
- „ Rozpocznij czyszczenie”

Błąd obsługi

<Przyczyna> **Drukarka nie działa prawidłowo.**

Rozwiązanie Należy wykonać procedurę opisaną w części „Został wyświetlony komunikat <Błąd obsługi>”.

 **Niezgodna drukarka**

<Przyczyna> Nie można użyć podłączonej drukarki.

Rozwiązanie	Podłącz obsługiwaną drukarkę.
--------------------	-------------------------------

 **Nie można połączyć się z serwerem**

<Przyczyna> Komputer kliencki nie może połączyć się z drukarką.

Rozwiązanie	Sprawdź status serwera wydruku i komputera.
--------------------	---

 **Błąd komunikacji**

<Przyczyna> Kabel USB nie jest podłączony lub drukarka nie jest włączona.

Rozwiązanie 1	Podłącz kabel USB.
----------------------	--------------------

Rozwiązanie 2	Włącz drukarkę.
----------------------	-----------------

 **Błąd karty sieciowej**

<Przyczyna> Kabel LAN nie jest podłączony do karty sieciowej. Możliwe, że karta sieciowa i drukarka nie są włączone.

Rozwiązanie 1	Podłącz kabel LAN do karty sieciowej.
----------------------	---------------------------------------

Rozwiązanie 2	Włącz drukarkę i kartę sieciową.
----------------------	----------------------------------

 **Nie można połączyć się z drukarką**

<Przyczyna 1> Ponieważ komunikacja dwukierunkowa nie została włączona, komputer nie może połączyć się z drukarką.

Rozwiązanie	Włącz komunikację dwukierunkową i uruchom ponownie komputer i drukarkę. ➤ „Podstawowa obsługa/Różne informacje dla systemu Windows”
--------------------	--

<Przyczyna 2> Komputer nie może połączyć się z drukarką dostępną poprzez środowisko usługi terminalowej.

Rozwiązanie	Przyczyną mogą być ustawienia zapory itp. Sprawdź ustawienia komunikacji serwera, klientów itp.
--------------------	--

 **Niewłaściwy port**

<Przyczyna> Drukarka podłączona jest do portu, którego nie obsługuje.

Rozwiązanie

Sprawdź port.
➤ „Podstawowa obsługa/Różne informacje dla systemu Windows”

 **Drukowanie niemożliwe**

<Przyczyna> Nie można drukować ze względu na ograniczenia zabezpieczeń.

Rozwiązanie

Skontaktuj się z administratorem.

 **Nie można drukować**

<Przyczyna> Uplłynął limit czasu przesyłania danych do drukarki lub wystąpił błąd przesyłania.

Rozwiązanie**1**

Kliknięcie [] (Usuń błąd) spowoduje kontynuację drukowania.
Komunikat o błędzie może jednak się pojawić ponownie.

Rozwiązanie**2**

Anuluj zadanie drukowania, po czym uruchom drukowanie ponownie.
➤ „Anulowanie zadania”

 **Sprawdź wydruk**

<Przyczyna> Może nie być możliwe uzyskanie odpowiednich wyników wydruku.

Rozwiązanie**1**

Kliknięcie [] (Usuń błąd) spowoduje kontynuację drukowania.
Komunikat o błędzie może jednak się pojawić ponownie.

Rozwiązanie**2**

Anuluj zadanie drukowania, po czym uruchom drukowanie ponownie.
➤ „Anulowanie zadania”

 **Pokrywa otwarta**

<Przyczyna> Górna lub tylna pokrywa jest otwarta.

Rozwiązanie

Zamknij górną lub tylną pokrywę.

 **Papier zaklinował się w drukarce**

<Przyczyna> Wystąpiło zacięcie papieru.

Rozwiązanie

Nie należy wyciągać zaciętego papieru na siłę, należy postępować zgodnie z procedurą opisaną w e-
Podręczniku.
➤ „Zacięcia papieru”

 **Błąd kalibracji**

<Przyczyna> Kalibracja nie mogła zostać zakończona prawidłowo.

Anuluj drukowanie; sprawdź, czy w kasecie z tonerem nie wyczerpał się toner, a następnie ponownie
przeprowadź kalibrację.
➤ „Anulowanie zadania”
➤ „Sprawdzanie stanu materiałów eksploatacyjnych drukarki”

Rozwiązanie 1	<ul style="list-style-type: none"> ❖ „Dostosowanie koloru (Kalibracja)” † Gdy wyczerpał się toner w kasetach, wymień je, a następnie ponownie przeprowadź kalibrację. <ul style="list-style-type: none"> ❖ „Wymiana kasety z tonerem”
Rozwiązanie 2	Kliknięcie przycisku [] (Usuń błąd) powoduje kontynuację drukowania. Jednak dane mogą nie być drukowane w prawidłowym kolorze.

Wymagane jest czyszczenie

<Przyczyna> Wymagane jest czyszczenie rolki utrwalającej drukarki.

Rozwiązanie 1	Przeprowadź [Czyszczenie zespołu utrwalającego 1]. <ul style="list-style-type: none"> ❖ „Czyszczenie rolki utrwalającej drukarki”
Rozwiązanie 2	Kliknięcie przycisku [] (Usuń błąd) powoduje kontynuację drukowania.

Oczekiwanie na czyszczenie

<Przyczyna> Drukarka oczekuje na przeprowadzenie czyszczenia rolki utrwalającej.

Rozwiązanie	Inny użytkownik zlecił wykonanie czyszczenia podczas zadania drukowania, proszę czekać aż użytkownik zakończy czyszczenie.
--------------------	--

Kasety z tonerem w nieodpowiednim kolorze

<Przyczyna> Kasety z tonerem w nieodpowiednim kolorze zostały zainstalowane w pozycji ładowania dla wyświetlanych kolorów.

Rozwiązanie	Zainstaluj kasety z tonerem w odpowiednich pozycjach dla każdego koloru. <ul style="list-style-type: none"> ❖ „Wymiana kasety z tonerem”
--------------------	---

Brak miejsca na dysku

<Przyczyna> Na dysku komputera lub serwera nie ma wystarczającej ilości miejsca.

Rozwiązanie	Usuń niepotrzebne pliki. Kliknij [] (Usuń błąd), aby wznowić drukowanie po usunięciu niepotrzebnych plików.
--------------------	---

Brak kasety z tonerem

<Przyczyna> Kasety z tonerem w wyświetlanych kolorach nie zostały zainstalowane.

Rozwiązanie	Zainstaluj kasety z tonerem. <ul style="list-style-type: none"> ❖ „Wymiana kasety z tonerem”
--------------------	---

Nieprawidłowa pozycja kasety z tonerem

<Przyczyna> Kasety z tonerem znajdują się w nieprawidłowej pozycji, ponieważ górna pokrywa jest

otwarta, gdy kasety z tonerem są w ruchu.

Rozwiązanie Zamknij górną pokrywę.

Sprawdź kasety z tonerem

<Przyczyna 1> Kasety z tonerem w wyświetlanych kolorach nie zostały prawidłowo zainstalowane.

Rozwiązanie 1 Ponownie zainstaluj kasety z tonerem.
[„Wymiana kasety z tonerem”](#)

Rozwiązanie 2 Wyłącz drukarkę, upewnij się, że wskaźnik  (Zasilanie) jest wyłączony, odczekaj co najmniej 10 sekund i włącz ją ponownie.

<Przyczyna 2> Kasety z tonerem w wyświetlanych kolorach są uszkodzone.

Rozwiązanie Wymień kasety z tonerem na nowe.
[„Wymiana kasety z tonerem”](#)

Wymień kasety z tonerem

<Przyczyna 1> Kasety z tonerem w wyświetlanych kolorach wyczerpały się.

Rozwiązanie Wymień kasety z tonerem na nowe.
[„Wymiana kasety z tonerem”](#)
† Można kontynuować drukowanie, klikając przycisk [] (Usuń błąd), jednak może to spowodować uszkodzenia drukarki.

<Przyczyna 2> Nie można zagwarantować jakości wydruku, ponieważ toner w kasetach w wyświetlanych kolorach jest bliski wyczerpania.

Rozwiązanie Wymień kasety z tonerem na nowe.
[„Wymiana kasety z tonerem”](#)
† Można kontynuować drukowanie, klikając przycisk [] (Usuń błąd), jednak może to prowadzić do pogorszenia jakości wydruku.

Brak kasety bębnowej

<Przyczyna> Kasetę bębnową nie jest zainstalowana.

Rozwiązanie Zainstaluj kasetę bębnową.
[„Wymiana kasety bębnowej”](#)

Sprawdź kasetę bębnową

<Przyczyna 1> Kasetę bębnową nie jest prawidłowo zainstalowana.

Rozwiązanie 1 Ponownie zainstaluj kasetę bębnową.
[„Wymiana kasety bębnowej”](#)

Rozwiązanie 2 Wyłącz drukarkę, upewnij się, że wskaźnik  (Zasilanie) jest wyłączony, odczekaj co najmniej 10 sekund i włącz ją ponownie.

<Przyczyna 2> Kasetę bębnową jest uszkodzona.

Rozwiązanie Wymień kasetę bębnową na nową.
➤ „Wymiana kasety bębnowej”

Wymień kasetę bębnową

<Przyczyna> Nie można zagwarantować jakości wydruku, ponieważ kasetę bębnową jest bliska wyczerpania.

Rozwiązanie Wymień kasetę bębnową na nową.
➤ „Wymiana kasety bębnowej”
† Można kontynuować drukowanie, klikając przycisk [] (Usuń błąd), jednak może to prowadzić do pogorszenia jakości wydruku.

Aktualizowanie oprogramowania układowego

<Przyczyna> Oprogramowanie układowe jest aktualizowane.

Rozwiązanie Proszę czekać.

Drukarka nieprzygotowana

<Przyczyna> Materiały pakunkowe (arkusz) pozostały w obszarze wydawania papieru.

Rozwiązanie Wyłącz drukarkę, upewnij się, że wskaźnik  (Zasilanie) jest wyłączony, usuń materiał pakunkowy (arkusz) i włącz ją ponownie.
➤ „Usuwanie opakowania z drukarki”

Za mało pamięci

<Przyczyna> Komputer lub serwer nie ma wystarczającej ilości pamięci.

Rozwiązanie Zamknij nieużywane aplikacje.



Brak papieru lub papier nie mógł być dostarczony

<Przyczyna> Skończył się papier lub drukarka nie mogła prawidłowo pobrać papieru.

Rozwiązanie Załaduj prawidłowo papier, a następnie naciśnij przycisk ładowania papieru [] na drukarce.
➤ „Ładowanie papieru”



Sprawdź papier

<Przyczyna> Format papieru dla bieżącego zadania jest inny niż dla poprzedniego zadania.

Rozwiązanie 1	Załaduj prawidłowy papier, a następnie naciśnij przycisk ładowania papieru [] na drukarce. ➤ „Ładowanie papieru”
Rozwiązanie 2	Kliknięcie przycisku [] (Usuń błąd) umożliwi drukarce drukowanie na aktualnie załadowanym papierze.

Wznów drukowanie

<Przyczyna> Możesz wznowić drukowanie, ponieważ czyszczenie zostało zakończone.

Rozwiązanie	Załaduj prawidłowy papier, a następnie kliknij [] (Usuń błąd) lub naciśnij przycisk [] (Papier) na drukarce. ➤ „Ładowanie papieru”
--------------------	---

Rozpocznij czyszczenie

<Przyczyna> Drukarka oczekuje na załadowanie strony czyszczącej.

Rozwiązanie	Załaduj stronę czyszczącą do zasobnika uniwersalnego stroną zadrukowaną do dołu, a następnie naciśnij przycisk [] (Papier) na drukarce. ➤ „Przeprowadzenie opcji [Czyszczenie zespołu utrwalającego 2]”
--------------------	---

Został wyświetlony komunikat <Błąd obsługi>

028L-069

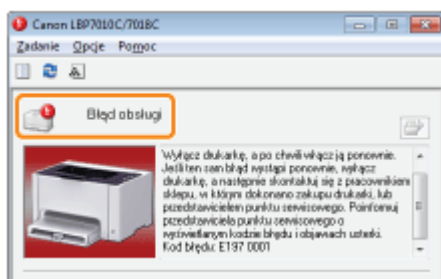



Jeśli w oknie stanu drukarki został wyświetlony komunikat <Błąd obsługi>, wykonaj następującą procedurę, aby wyłączyć i włączyć drukarkę.

1

Wyłącz drukarkę, upewnij się, że wskaźnik  (Zasilanie) jest wyłączony, odczekaj co najmniej 10 sekund i włącz ją ponownie.

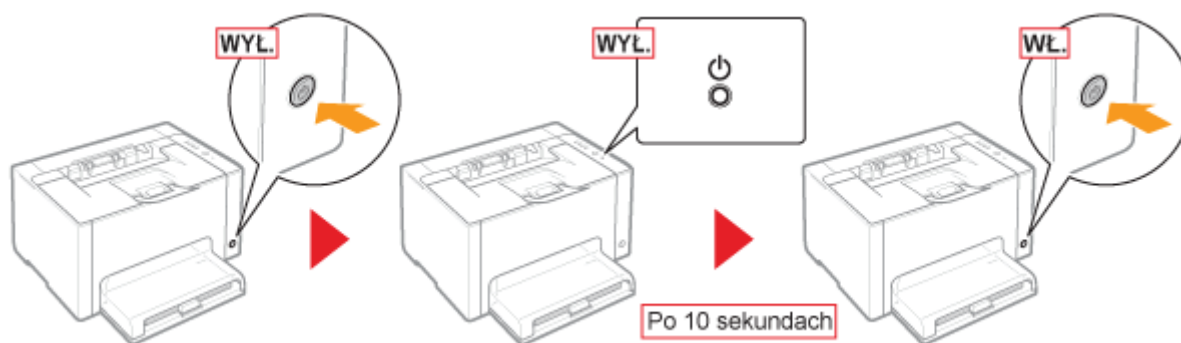
Jeśli komunikat nie zostanie ponownie wyświetlony, drukarka jest gotowa.



 Jeśli komunikat pojawi się ponownie, należy wezwać serwis. Postępuj zgodnie z poniższą procedurą, a następnie skontaktuj się z lokalnym, autoryzowanym przedstawicielem firmy Canon w celu wezwania serwisu.

2

Zapisz kod błędu wyświetlony w oknie stanu drukarki.

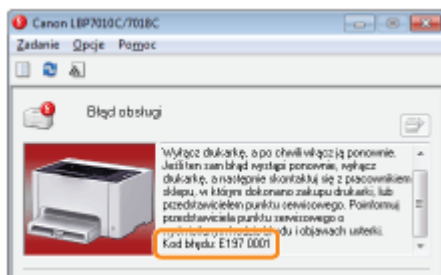

3

Wyłącz drukarkę, a następnie odłącz kable i przewody od drukarki.

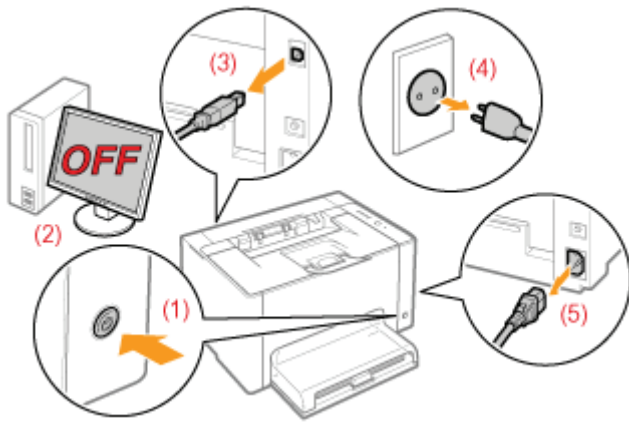

<Jak odłączyć kabel lub przewód>

Kabel USB	(2) Wyłącz komputer. (3) Odłącz kabel od drukarki.
Przewód zasilania	(4) Wyciągnij wtyczkę z gniazda zasilania AC. (5) Odłącz przewód od drukarki.

4

Skontaktuj się z lokalnym, autoryzowanym przedstawicielem firmy Canon w celu wezwania serwisu.

Kontaktując się z przedstawicielem firmy Canon, podaj również kod błędu zapisany w kroku 2.

† Jeśli nie ma pewności, jaki błąd wystąpił, skontaktuj się z lokalnym, autoryzowanym przedstawicielem firmy Canon.



Papier zawija się i gniecie.

- ❖ Papier zwinęty
- ❖ Papier pognieciony



Pojawiają się smugi (linie).

- ❖ Pojawiają się białe smugi (linie)
- ❖ Pojawiają się czarne smugi (linie), plamy lub białe punkty



Pojawiają się nierówności lub plamy.

- ❖ Drukowanie jest nierówne
- ❖ Na zadrukowanych stronach widoczne są białe plamy
- ❖ Toner nie jest dobrze utrwalany na papierze
- ❖ Zadrukowany papier ma plamy
- ❖ Wokół tekstu i wzorów pojawiają się smugi rozpryskanego tonera
- ❖ Na tyle zadrukowanej strony widnieją plamy
- ❖ Cały wydruk jest ciemny
- ❖ Na obszarze niezadrukowanym widoczne są resztkowe obrazy
- ❖ Na wydrukowanych foliach występuje biały pył



Wydruk jest blady, wyblakły, występują problemy z kolorem itp.

- ❖ Cały wydruk jest blady
- ❖ Drukowanie jest wyblakłe
- ❖ Kolorowy tekst jest rozmazany
- ❖ Dane nie są drukowane w odpowiednim kolorze (określony kolor) z powodu zjawiska „kolorów poza rejestrem”
- ❖ Cienkie linie lub desenie wypełnienia nie są drukowane w określonych kolorach lub wcale się nie pojawiają
- ❖ Cieniowane wzory nie są drukowane w odpowiednim kolorze (określony kolor)
- ❖ Zdjęcia są drukowane w innych kolorach od tych wyświetlanych na monitorze
- ❖ Desenie wypełnienia i ramki nie są drukowane w prawidłowym kolorze (określony kolor) nawet jeśli określono dla nich ten sam kolor
- ❖ Dostosowanie koloru do druku

Wydruk jest przekrzywiony, pojawiają się braki lub niepotrzebne przerwy.



- ❖ Wydruk jest przekrzywiony
- ❖ Część strony jest niezadrukowana
- ❖ Dane zostały zmniejszone i wydrukowane
- ❖ Następna strona jest drukowana od połowy poprzedniej



Inne

- ❖ Wyprowadzany jest czysty papier (Na papierze nic nie jest wydrukowane)
- ❖ Cała powierzchnia papieru jest zadrukowana na określony kolor
- ❖ Wydruk wygląda inaczej niż na ekranie
- ❖ Skleja się skrzydełko drukowanej koperty
- ❖ Pobieranych jest kilka arkuszy papieru jednocześnie
- ❖ Drukowane folie lub papier powlekany przylgnęły do siebie albo drukowane obrazy odklejają się
- ❖ Słaba jakość wydruku zawsze występuje w określonej pozycji (tej samej pozycji) na papierze

UWAGA

Kontaktowanie się z lokalnym autoryzowanym przedstawicielem firmy Canon

W razie problemów nieopisanych w e-Podręczniku, których nie można określić ani usunąć, podejmując zalecone działania, należy skontaktować się z lokalnym, autoryzowanym przedstawicielem firmy Canon.

Podczas korzystania z drukarki w określonym środowisku

W przypadku korzystania z drukarki w określonym środowisku lub drukowania na określonym papierze, dane mogą nie zostać wydrukowane prawidłowo lub może nastąpić pogorszenie jakości wydruku.

Aby rozwiązać tego typu problemy serwisant może określić ustawienia wydruku zgodnie ze środowiskiem pracy drukarki lub rodzajem papieru.

Ustawienia określone przez serwisanta są zarejestrowane w opcji [Ustawienia serwisowe] w zakładce [Specjalny tryb drukowania] w sterowniku drukarki. Drukuj z ustawioną opcją [Ustawienia serwisowe], postępując zgodnie ze wskazówkami serwisanta.



Zastosuj jedno z poniższych rozwiązań w zależności od przyczyny.

<Przyczyna 1> Użyto wilgotnego papieru.

Rozwiązanie

Wymień papier na nowy z zamkniętego opakowania.
❖ „Środki ostrożności związane z papierem”

<Przyczyna 2> Nie jest używany odpowiedni papier.

Rozwiązanie

Wymień papier na taki, który można używać z tą drukarką.
❖ „Papier nadający się do użytku”

<Przyczyna 3> Zależnie od typu papieru i środowiska pracy (szczególnie w środowisku o wysokiej wilgotności), może dojść do zwijania się papieru w jeden z następujących sposobów.

Widok z boku

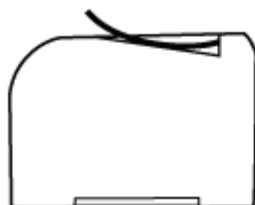

Widok z przodu



Rozwiązanie 1

Wykonaj następującą procedurę w sterowniku drukarki.

- Wyświetl zakładkę [Źródło papieru].
- Zmień ustawienia [Typ papieru] w następujący sposób.

<Obecne ustawienie>

[Zwykły papier]
[Zwykły papier H]
[Gruby papier 1]
[Gruby papier 2]
[Koperta H]
[Papier powlekany 2]
[Papier powlekany 3]

<Zmienione ustawienie>

→ [Zwykły papier L]
→ [Zwykły papier]
→ [Zwykły papier H]
→ [Gruby papier 1]
→ [Koperta]
→ [Papier powlekany 1]
→ [Papier powlekany 2]

† Jeśli ustawienie zostanie zmienione, toner może nie być dobrze utrwalany na papierze, przez co wydruk może wyjść blady.

**Rozwiązanie
2**

Wykonaj następującą procedurę w sterowniku drukarki.

1. Wyświetl zakładkę [Wykończenie].
2. Kliknij [Ustawienia zaawansowane].
3. Ustaw opcję [Specjalny tryb drukowania] na [Ustawienia specjalne C3].



Jeśli nie nastąpi poprawa, określ [Ustawienia specjalne D2].

- † Zwykle należy korzystać z drukarki z opcją [Specjalny tryb drukowania] ustawioną na [Wyłączone]. Ustawienia należy zmienić tylko w przypadku wystąpienia opisanych problemów.
- † W razie określenia opcji [Ustawienia specjalne D2], prędkość wydruku spadnie.



Zastosuj jedno z poniższych rozwiązań w zależności od przyczyny.

<Przyczyna 1> Papier nie jest prawidłowo pobierany.

Rozwiązanie

Załaduj prawidłowo papier.
➤ „Ładowanie papieru”

<Przyczyna 2> Użyto wilgotnego papieru.

Rozwiązanie

Wymień papier na nowy z zamkniętego opakowania.
➤ „Środki ostrożności związane z papierem”

<Przyczyna 3> Nie jest używany odpowiedni papier.

Rozwiązanie

Wymień papier na taki, który można używać z tą drukarką.
➤ „Papier nadający się do użytku”

<Przyczyna 4> Wewnątrz drukarki znajduje się obcy przedmiot.

Rozwiązanie

Usuń obcy przedmiot z wnętrza drukarki.

<Przyczyna 5> W zależności od typu papieru i środowiska pracy (szczególnie w środowisku o wysokiej wilgotności) zadrukowany papier może być pognieciony.

Rozwiązanie 1

Wykonaj następującą procedurę w sterowniku drukarki.

- Wyświetl zakładkę [Źródło papieru].
- Zmień ustawienia [Typ papieru] w następujący sposób.

<Obecne ustawienie>

<Zmienione ustawienie>

[Zwykły papier]	→	[Zwykły papier L]
[Zwykły papier H]	→	[Zwykły papier]
[Gruby papier 1]	→	[Zwykły papier H]
[Gruby papier 2]	→	[Gruby papier 1]
[Koperta H]	→	[Koperta]
[Papier powlekany 2]	→	[Papier powlekany 1]
[Papier powlekany 3]	→	[Papier powlekany 2]

	<p>† Jeśli ustawienie zostanie zmienione, toner może nie być dobrze utrwalany na papierze, przez co wydruk może wyjść błądy.</p>
Rozwiązanie 2	<p>Wykonaj następującą procedurę w sterowniku drukarki.</p> <ol style="list-style-type: none"> 1. Wyświetl zakładkę [Wykończenie]. 2. Kliknij [Ustawienia zaawansowane]. 3. Ustaw opcję [Specjalny tryb drukowania] na [Ustawienia specjalne C3]. <p style="text-align: center;">▼</p> <p>Jeśli nie nastąpi poprawa, określ [Ustawienia specjalne D2].</p> <p>† Zwykle należy korzystać z drukarki z opcją [Specjalny tryb drukowania] ustawioną na [Wyłączone]. Ustawienia należy zmienić tylko w przypadku wystąpienia opisanych problemów.</p> <p>† W razie określenia opcji [Ustawienia specjalne D2], prędkość wydruku spadnie.</p>

<Przyczyna 6> Zależnie od stanu drukarki papier może być pognieciony.

Rozwiązanie	<p>Wykonaj następującą procedurę w sterowniku drukarki.</p> <ol style="list-style-type: none"> 1. Wyświetl zakładkę [Wykończenie]. 2. Kliknij [Ustawienia zaawansowane]. 3. Ustaw opcję [Specjalny tryb drukowania] na [Ustawienia specjalne D1]. <p>† Zwykle należy korzystać z drukarki z opcją [Specjalny tryb drukowania] ustawioną na [Wyłączone]. Ustawienia należy zmienić tylko w przypadku wystąpienia opisanych problemów.</p> <p>† W przypadku określenia opcji [Ustawienia specjalne D1], utrwalanie tonera może ulec pogorszeniu. W takim przypadku nie należy określać opcji [Ustawienia specjalne D1].</p>
--------------------	--

<Przyczyna 7> Podczas drukowania kopert może wystąpić problem zaginania się w zależności od typu kopert lub środowiska pracy (szczególnie w środowisku o wysokiej wilgotności).

Rozwiązanie	<p>Wykonaj następującą procedurę w sterowniku drukarki.</p> <ol style="list-style-type: none"> 1. Wyświetl zakładkę [Wykończenie]. 2. Kliknij [Ustawienia zaawansowane]. 3. Ustaw opcję [Specjalny tryb drukowania] na [Ustawienia specjalne B6]. <p>† Zwykle należy korzystać z drukarki z opcją [Specjalny tryb drukowania] ustawioną na [Wyłączone]. Ustawienia należy zmienić tylko w przypadku wystąpienia opisanych problemów.</p>
--------------------	---

Pojawiają się białe smugi (linie)

028L-06F

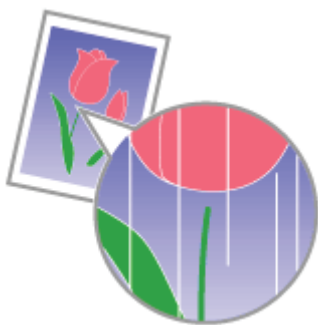

Zastosuj jedno z poniższych rozwiązań w zależności od przyczyny.

<Przyczyna 1> Zależnie od środowiska pracy na obrazach w równej odległości pojawiają się krótkie białe smugi (linie) (szczególnie w środowisku o dużej wilgotności).

Rozwiązanie

Wyczyść bęben fotoczuły drukarki.
❖ „Czyszczenie fotoczułego bębna drukarki”

<Przyczyna 2> Bęben fotoczuły drukarki jest uszkodzony.

Rozwiązanie

Wymień kasetę bębnową na nową.
❖ „Wymiana kasety bębnowej”

Pojawiają się czarne smugi (linie), plamy lub białe punkty

028L-06H



Wykonaj następującą procedurę.

<Przyczyna> Zależnie od środowiska pracy na obrazach pojawiają się czarne smugi (linie), plamy lub białe punkty (szczególnie w środowisku wysokiej wilgotności lub niskiej temperatury).

Rozwiązanie

Wyczyść bęben fotoczuły drukarki.
➤ „Czyszczenie fotoczułego bębna drukarki”



Zastosuj jedno z poniższych rozwiązań w zależności od przyczyny.

<Przyczyna 1> Papier jest zbyt wilgotny lub zbyt suchy.

Rozwiązanie

Wymień papier na nowy z zamkniętego opakowania.
❖ „Środki ostrożności związane z papierem”

<Przyczyna 2> Kasety z tonerem są na wyczerpaniu.

Rozwiązanie

Sprawdź stan kaset z tonerem i wymień kasety z tonerem w tych kolorach, które są bliskie wyczerpania.
❖ „Sprawdzanie stanu materiałów eksploatacyjnych drukarki”
❖ „Wymiana kasety z tonerem”

<Przyczyna 3> Bęben fotoczuły drukarki jest uszkodzony.

Rozwiązanie

Wymień kasetę bębnową na nową.
❖ „Wymiana kasety bębnowej”

<Przyczyna 4> Jeśli drukarka nie była w użyciu przez dłuższy czas, mogą występować nierówności w kształcie pasków.

Rozwiązanie

Wykonaj następującą procedurę w sterowniku drukarki.

1. Wyświetl zakładkę [Wykończenie].
2. Kliknij [Ustawienia zaawansowane].
3. Ustaw opcję [Specjalny tryb drukowania] na [Ustawienia specjalne J5].

† Zwykle należy korzystać z drukarki z opcją [Specjalny tryb drukowania] ustawioną na [Wyłączone]. Ustawienia należy zmienić tylko w przypadku wystąpienia opisanych problemów.

† W przypadku określenia opcji [Ustawienia specjalne J5], na całości wydruku mogą wystąpić nierówności lub zjawisko „kolorów poza rejestrem”, albo dane mogą nie zostać wydrukowane zgodnie z prawidłowym współczynnikiem skalowania (określony współczynnik skalowania). W takim przypadku nie należy określać opcji [Ustawienia specjalne J5].

<Przyczyna 5> Jeśli drukarka jest używana przez dłuższy czas, mogą wystąpić nierówności.

Wykonaj następującą procedurę w sterowniku drukarki.

1. Wyświetl zakładkę [Wykończenie].
2. Kliknij [Ustawienia zaawansowane].
3. Ustaw opcję [Specjalny tryb drukowania] na [Ustawienia specjalne J6].

Rozwiązanie

- † Zwykle należy korzystać z drukarki z opcją [Specjalny tryb drukowania] ustawioną na [Wyłączone]. Ustawienia należy zmienić tylko w przypadku wystąpienia opisanych problemów.
 - † W przypadku określenia opcji [Ustawienia specjalne J6], na całości wydruku mogą wystąpić nierówności lub zjawisko „kolorów poza rejestrem”, albo dane mogą nie zostać wydrukowane zgodnie z prawidłowym współczynnikiem skalowania (określony współczynnik skalowania). W takim przypadku nie należy określać opcji [Ustawienia specjalne J6].
-

Na zadrukowanych stronach widoczne są białe plamy

028L-06K



Zastosuj jedno z poniższych rozwiązań w zależności od przyczyny.

<Przyczyna 1> Nie jest używany odpowiedni papier.

Rozwiązanie

Wymień papier na taki, który można używać z tą drukarką.
➤ „Papier nadający się do użytku”

<Przyczyna 2> Użyto wilgotnego papieru.

Rozwiązanie

Wymień papier na nowy z zamkniętego opakowania.
➤ „Środki ostrożności związane z papierem”

<Przyczyna 3> Bęben fotoczuły drukarki jest uszkodzony.

Rozwiązanie

Wymień kasetę bębnową na nową.
➤ „Wymiana kasety bębnowej”

<Przyczyna 4> Na wydrukowanych stronach pojawiają się białe plamy w zależności od używanej aplikacji i drukowanych danych.

Rozwiązanie

Wykonaj następującą procedurę w sterowniku drukarki.

1. Wyświetl zakładkę [Wykończenie].
2. Kliknij [Ustawienia zaawansowane].
3. Ustaw opcję [Tryb renderingu] na [Tryb 2].

† Wybranie ustawienia [Tryb 2] może obniżyć wydajność drukarki, zależnie od używanej aplikacji i drukowanych danych.

Toner nie jest dobrze utrwalany na papierze

028L-06L

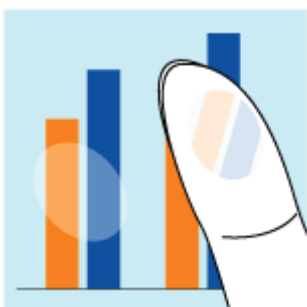

Zastosuj jedno z poniższych rozwiązań w zależności od przyczyny.

<Przyczyna 1> Ustawienie [Typ papieru] nie jest określone prawidłowo.

Rozwiązanie	Określ prawidłowo [Typ papieru]. † W przypadku korzystania z kopert, określ opcję [Koperta H]. ❖ „Podstawowa procedura drukowania”
--------------------	--

<Przyczyna 2> Nie jest używany odpowiedni papier.

Rozwiązanie	Wymień papier na taki, który można używać z tą drukarką. ❖ „Papier nadający się do użytku”
--------------------	---

<Przyczyna 3> Zależnie od typu papieru, utrwalanie tonera może ulec pogorszeniu.

Rozwiązanie	Wykonaj następującą procedurę w sterowniku drukarki. <ol style="list-style-type: none">1. Wyświetl zakładkę [Wykończenie].2. Kliknij [Ustawienia zaawansowane].3. Ustaw opcję [Specjalny tryb drukowania] na [Ustawienia specjalne G2]. † Zwykle należy korzystać z drukarki z opcją [Specjalny tryb drukowania] ustawioną na [Wyłączone]. Ustawienia należy zmienić tylko w przypadku wystąpienia opisanych problemów. † W przypadku określenia opcji [Ustawienia specjalne G2], zagięcia na zadrukowanym papierze mogą się powiększyć lub mogą wystąpić nierówności. W takim przypadku nie należy określać opcji [Ustawienia specjalne G2].
--------------------	--

<Przyczyna 4> Występuje problem wewnątrz drukarki.

Rozwiązanie	Jeśli w oknie stanu drukarki został wyświetlony komunikat <Błąd obsługi>, skorzystaj z rozwiązania opisanego w części „Został wyświetlony komunikat <Błąd obsługi>”.
--------------------	--

Zadrukowany papier ma plamy

028L-06R

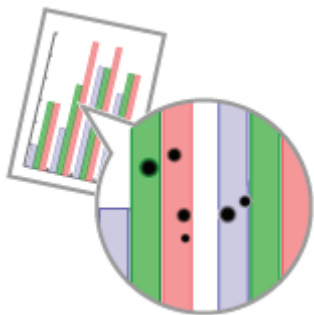

Wykonaj następującą procedurę.

<Przyczyna> Rolka utrwalająca jest zabrudzona.

Rozwiązanie

Wyczyść rolkę utrwalającą.

➤ „Czyszczenie rolki utrwalającej drukarki”



Zastosuj jedno z poniższych rozwiązań w zależności od przyczyny.

<Przyczyna 1> Nie jest używany odpowiedni papier.

Rozwiązanie

Wymień papier na taki, który można używać z tą drukarką.
➤ „Papier nadający się do użytku”

<Przyczyna 2> Zależnie od typu papieru i środowiska pracy (szczególnie w środowisku o niskiej wilgotności), mogą być widoczne smugi rozpryskanego tonera.

Rozwiązanie

Wykonaj następującą procedurę w sterowniku drukarki.

1. Wyświetl zakładkę [Wykończenie].
2. Kliknij [Ustawienia zaawansowane].
3. Ustaw opcję [Specjalny tryb drukowania] na [Ustawienia specjalne A5].



Jeśli problem nie zostanie rozwiązany, określ [Ustawienia specjalne D7].

- † Zwykle należy korzystać z drukarki z opcją [Specjalny tryb drukowania] ustawioną na [Wyłączone]. Ustawienia należy zmienić tylko w przypadku wystąpienia opisanych problemów.
- † Podczas korzystania z papieru, który był przechowywany w środowisku wysokiej temperatury i wilgotności, nie należy określać opcji [Ustawienia specjalne A5]. Jakość wydruku może ulec pogorszeniu.

Na tyle zadrukowanej strony widnieją plamy

028L-06U



Wykonaj następującą procedurę.

<Przyczyna> Rozmiar drukowanych obrazów jest większy niż załadowany papier.

Rozwiązanie Sprawdź, czy rozmiar drukowanych obrazów jest zgodny z załadowanym papierem.



Zastosuj jedno z poniższych rozwiązań w zależności od przyczyny.

<Przyczyna 1> Ustawienie gęstości tonera jest nieodpowiednie.

Rozwiązanie

Dostosuj gęstość tonera do drukowania na ustawienie jaśniejsze.
➤ „Dopasowanie gęstości tonera”

<Przyczyna 2> Drukarka jest wystawiona na bezpośrednie działanie światła słonecznego lub silnego światła.

Rozwiązanie

Przenieś drukarkę.
➤ „Przenoszenie drukarki”



Zastosuj jedno z poniższych rozwiązań w zależności od przyczyny.

<Przyczyna 1> Nie jest używany odpowiedni papier.

Rozwiązanie

Wymień papier na taki, który można używać z tą drukarką.
➤ „Papier nadający się do użytku”

<Przyczyna 2> W zależności od typu papieru i środowiska pracy (szczególnie w środowisku o wysokiej wilgotności) mogą pojawić się resztkowe obrazy.

Rozwiązanie 1

Wykonaj następującą procedurę w sterowniku drukarki.

1. Wyświetl zakładkę [Źródło papieru].
2. Zmień ustawienia [Typ papieru] w następujący sposób.

<Obecne ustawienie>

<Zmienione ustawienie>

[Zwykły papier]	→	[Zwykły papier L]
[Zwykły papier H]	→	[Zwykły papier]
[Gruby papier 1]	→	[Zwykły papier H]
[Gruby papier 2]	→	[Gruby papier 1]
[Koperta H]	→	[Koperta]
[Papier powlekany 2]	→	[Papier powlekany 1]
[Papier powlekany 3]	→	[Papier powlekany 2]

† Jeśli ustawienie zostanie zmienione, toner może nie być dobrze utrwalany na papierze, przez co wydruk może wyjść błędny.

Rozwiązanie 2

Wykonaj następującą procedurę w sterowniku drukarki.

1. Wyświetl zakładkę [Wykończenie].
2. Kliknij [Ustawienia zaawansowane].
3. Ustaw opcję [Specjalny tryb drukowania] na [Ustawienia specjalne C3].

▼
Jeśli nie nastąpi poprawa, określ [Ustawienia specjalne D2].

- † Zwykle należy korzystać z drukarki z opcją [Specjalny tryb drukowania] ustawioną na [Wyłączone]. Ustawienia należy zmienić tylko w przypadku wystąpienia opisanych problemów.
- † W razie określenia opcji [Ustawienia specjalne D2], prędkość wydruku spadnie.

<Przyczyna 3> Zależnie od stanu drukarki mogą pojawić się resztkowe obrazy.

Rozwiązanie

Wykonaj następującą procedurę w sterowniku drukarki.

1. Wyświetl zakładkę [Wykończenie].
2. Kliknij [Ustawienia zaawansowane].
3. Ustaw opcję [Specjalny tryb drukowania] na [Ustawienia specjalne D1].

- † Zwykle należy korzystać z drukarki z opcją [Specjalny tryb drukowania] ustawioną na [Wyłączone]. Ustawienia należy zmienić tylko w przypadku wystąpienia opisanych problemów.
- † W przypadku określenia opcji [Ustawienia specjalne D1], utrwalanie tonera może ulec pogorszeniu. W takim przypadku nie należy określać opcji [Ustawienia specjalne D1].

<Przyczyna 4> W zależności od typu papieru na kolejnych stronach wydruku mogą pojawić się wyblakłe obrazy z poprzedniej strony *.

* Na przykład na stronie piątej mogą pojawić się wyblakłe obrazy ze strony czwartej.

Rozwiązanie

Wykonaj następującą procedurę w sterowniku drukarki.

1. Wyświetl zakładkę [Wykończenie].
2. Kliknij [Ustawienia zaawansowane].
3. Ustaw opcję [Specjalny tryb drukowania] na [Ustawienia specjalne D3].

- † Zwykle należy korzystać z drukarki z opcją [Specjalny tryb drukowania] ustawioną na [Wyłączone]. Ustawienia należy zmienić tylko w przypadku wystąpienia opisanych problemów.

<Przyczyna 5> Bęben fotoczuły drukarki jest uszkodzony.

Rozwiązanie

Wymień kasetę bębnową na nową.

➤ „Wymiana kasety bębnowej”

Na wydrukowanych foliach występuje biały pył

028L-06Y

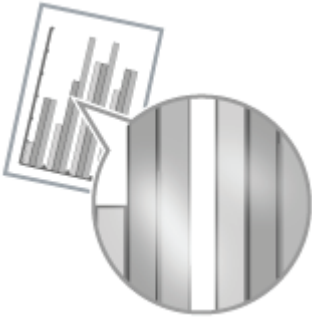

Wykonaj następującą procedurę.

<Przyczyna> Drukowane są folie po ciągłym wydruku na papierze innym niż folie.

Rozwiązanie Przetrzyj i usuń pozostałości papieru miękką szmatką.

Cały wydruk jest blady

028L-070

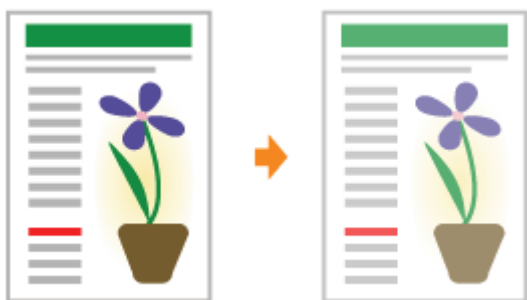

Zastosuj jedno z poniższych rozwiązań w zależności od przyczyny.

<Przyczyna 1> Ustawienie gęstości tonera jest nieodpowiednie.

Rozwiązanie

Dostosuj gęstość tonera do drukowania na ustawienie ciemniejsze.
❖ „Dopasowanie gęstości tonera”

<Przyczyna 2> Opcja [Oszczędzanie tonera] jest włączona.

Rozwiązanie

Wykonaj następującą procedurę w sterowniku drukarki.

1. Wyświetl zakładkę [Jakość].
2. Kliknij [Ustawienia zaawansowane].
3. Ustaw opcję [Oszczędzanie tonera] na [Wyłączone].

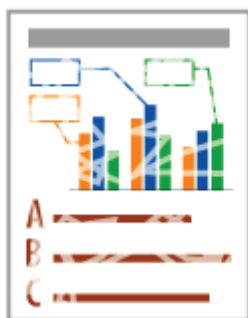

Zastosuj jedno z poniższych rozwiązań w zależności od przyczyny.

<Przyczyna 1> Ustawienie [Typ papieru] nie jest określone prawidłowo.

Rozwiązanie	<p>Określ prawidłowo [Typ papieru].</p> <ul style="list-style-type: none">† W przypadku korzystania z kopert, określ opcję [Koperta H].‡ „Podstawowa procedura drukowania”
--------------------	---

<Przyczyna 2> Nie jest używany odpowiedni papier.

Rozwiązanie	<p>Wymień papier na taki, który można używać z tą drukarką.</p> <ul style="list-style-type: none">‡ „Papier nadający się do użytku”
--------------------	---

<Przyczyna 3> Wyczerpał się toner w kasetach.

Rozwiązanie	<p>Sprawdź stan kaset z tonerem i wymień kasety z tonerem w tych kolorach, które się wyczerpały.</p> <ul style="list-style-type: none">‡ „Sprawdzanie stanu materiałów eksploatacyjnych drukarki”‡ „Wymiana kasety z tonerem”
--------------------	--

<Przyczyna 4> Jeśli używany jest szorstki papier, toner nie jest dobrze utrwalany na papierze, przez co wydruk może być blady.

Rozwiązanie	<p>Wykonaj następującą procedurę w sterowniku drukarki.</p> <ol style="list-style-type: none">1. Wyświetl zakładkę [Wykończenie].2. Kliknij [Ustawienia zaawansowane].3. Ustaw opcję [Specjalny tryb drukowania] na [Ustawienia specjalne A6]. <p>† Zwykle należy korzystać z drukarki z opcją [Specjalny tryb drukowania] ustawioną na [Wyłączone]. Ustawienia należy zmienić tylko w przypadku wystąpienia opisanych problemów.</p>
--------------------	---

<Przyczyna 5> W zależności od typu papieru i środowiska pracy (szczególnie w środowisku o wysokiej wilgotności), obrazy, w których pokrywają się dwa lub więcej kolorów (zwłaszcza czerwony, niebieski i zielony), mogą być wyblakłe.

Rozwiązanie	<p>Wykonaj następującą procedurę w sterowniku drukarki.</p> <ol style="list-style-type: none">1. Wyświetl zakładkę [Wykończenie].2. Kliknij [Ustawienia zaawansowane].
--------------------	---

Rozwiązanie

3. Ustaw opcję [Specjalny tryb drukowania] na [Ustawienia specjalne B4].

- † Zwykle należy korzystać z drukarki z opcją [Specjalny tryb drukowania] ustawioną na [Wyłączone]. Ustawienia należy zmienić tylko w przypadku wystąpienia opisanych problemów.
-



Zastosuj jedno z poniższych rozwiązań w zależności od przyczyny.

<Przyczyna 1> Do kolorowego tekstu użyto pogrubionej czcionki.

Rozwiązanie

Wykonaj następującą procedurę w sterowniku drukarki.

1. Wyświetl zakładkę [Jakość].
2. Zaznacz pole wyboru [Ręczne ustawianie kolorów].
3. Kliknij [Ustawienia kolorów].
4. Wyświetl zakładkę [Dopasowanie].
5. Ustaw opcję [Metoda dopasowania] na [Postrzegane [dopasowanie kolorów monitora]].

<Przyczyna 2> Kolorowy tekst jest rozmazany z powodu zjawiska „kolorów poza rejestrem”.

Rozwiązanie

Należy zastosować rozwiązanie opisane w części „Dane nie są drukowane w odpowiednim kolorze (określony kolor) z powodu zjawiska „kolorów poza rejestrem””.

Dane nie są drukowane w odpowiednim kolorze (określony kolor) z powodu zjawiska „kolorów poza rejestrem”

028L-073



Zastosuj jedno z poniższych rozwiązań w zależności od przyczyny.

<Przyczyna 1> Kasety z tonerem nie są prawidłowo zainstalowane.

Rozwiązanie

Sprawdź stan instalacji kaset z tonerem.
❖ „Wymiana kasety z tonerem”

<Przyczyna 2> Nie jest używany odpowiedni papier.

Rozwiązanie

Wymień papier na taki, który można używać z tą drukarką.
❖ „Papier nadający się do użytku”

<Przyczyna 3> Kasety z tonerem są na wyczerpaniu.

Rozwiązanie

Sprawdź stan kaset z tonerem i wymień kasety z tonerem w tych kolorach, które są bliskie wyczerpania.
❖ „Sprawdzanie stanu materiałów eksploatacyjnych drukarki”
❖ „Wymiana kasety z tonerem”

<Przyczyna 4> Bęben fotoczuły drukarki jest uszkodzony.

Rozwiązanie

Wymień kasetę bębnową na nową.
❖ „Wymiana kasety bębnowej”

<Informacje o kolorach poza rejestrem>

- Drukarki laserowe produkowane są w technologii wysokiej precyzji. Zjawisko „kolorów poza rejestrem” może być nieco widoczne w zależności od drukowanego obrazu. Należy zauważyć, że dzieje się tak ze względu na konstrukcję drukarek laserowych i nie świadczy to o wadliwym działaniu drukarki.
- Jeśli zjawisko „kolorów poza rejestrem” podczas drukowania w kolorze stanowi problem, można spróbować go rozwiązać wykonując następującą procedurę w sterowniku drukarki.
 1. Wyświetl zakładkę [Wykończenie].
 2. Kliknij [Ustawienia zaawansowane].
 3. Ustaw opcję [Specjalny tryb drukowania] na [Ustawienia specjalne C4].

† Zwykle należy korzystać z drukarki z opcją [Specjalny tryb drukowania] ustawioną na [Wyłączone]. Ustawienia należy zmienić tylko w przypadku wystąpienia opisanych problemów.

† W razie określenia opcji [Ustawienia specjalne C4], prędkość wydruku spadnie.

Cienkie linie lub desenie wypełnienia nie są drukowane w określonych kolorach lub wcale się nie pojawiają

028L-074



Zastosuj jedno z poniższych rozwiązań w zależności od przyczyny.

<Przyczyna 1> Niektórych kolorów nie da się odtworzyć ze względu na ich kombinację lub wzory.

Rozwiązanie 1	Dostosuj kolory w aplikacji i wydrukuj ponownie. Zapoznaj się z instrukcją dostarczoną z aplikacją.
Rozwiązanie 2	Zmień wzory w aplikacji i wydrukuj ponownie. Zapoznaj się z instrukcją dostarczoną z aplikacją.

<Przyczyna 2> Kolory mogą wyglądać inaczej w zależności od wzoru półtonów.

Rozwiązanie 1	Dostosuj do ciemniejszego koloru i wydrukuj ponownie. Zapoznaj się z instrukcją dostarczoną z aplikacją.
Rozwiązanie 2	Ponownie załaduj papier, aby zmienić kierunek podawania, a następnie wydrukuj ponownie.

Cieniowane wzory nie są drukowane w odpowiednim kolorze (określony kolor)

028L-075

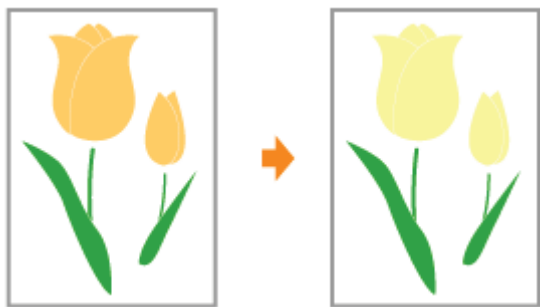

Wykonaj następującą procedurę.

<Przyczyna> Cieniowane wzory danych do druku i wzór symulowania kolorów drukarki nie są ze sobą zgodne.

Rozwiązanie 1	Wydrukuj ponownie bez określania cieniowanego wzoru w aplikacji. Zapoznaj się z instrukcją dostarczoną z aplikacją.
Rozwiązanie 2	Wykonaj następującą procedurę w sterowniku drukarki. <ol style="list-style-type: none">1. Wyświetl zakładkę [Jakość].2. Kliknij [Ustawienia zaawansowane].3. Ustaw [Półtony kolorów] lub [Czarno-białe półtony] na [Stopniowanie] lub [Ton kolorów].

Zdjęcia są drukowane w innych kolorach od tych wyświetlanych na monitorze

028L-076



Wykonaj następującą procedurę.

<Przyczyna> Metody dostosowania koloru na ekranie (RGB) i w drukarce (YMC) są inne. Dlatego kolor widoczny na ekranie może nie odpowiadać kolorowi na wydruku.

Rozwiązanie 1	<p>Wykonaj następującą procedurę w sterowniku drukarki.</p> <ol style="list-style-type: none">1. Wyświetl zakładkę [Jakość].2. Zaznacz pole wyboru [Ręczne ustawianie kolorów].3. Kliknij [Ustawienia kolorów].4. Wyświetl zakładkę [Dopasowanie].5. Ustaw opcję [Metoda dopasowania] na [Postrzegane [dopasowanie kolorów monitora]].
Rozwiązanie 2	<p>Wykonaj następującą procedurę w sterowniku drukarki.</p> <ol style="list-style-type: none">1. Wyświetl zakładkę [Jakość].2. Zaznacz pole wyboru [Ręczne ustawianie kolorów].3. Kliknij [Ustawienia kolorów].4. Wyświetl zakładkę [Dopasowanie].5. Wybierz [Dostosowanie gamma] w zakładce [Tryb dopasowania].6. Zmień wartość gamma na [Gamma]. <p>† Im wyższa wartość, tym ciemniejszy będzie kolor drukowanych danych.</p>

Desenie wypełnienia i ramki nie są drukowane w prawidłowym kolorze (określony kolor) nawet jeśli określono dla nich ten sam kolor

028L-077



Wykonaj następującą procedurę.

<Przyczyna> Można zastosować specjalny proces w zależności od szerokości linii ramki, tak aby cienkie linie były wyraźnie drukowane.

Rozwiązanie

Wykonaj następującą procedurę w sterowniku drukarki.

1. Wyświetl zakładkę [Jakość].
2. Zaznacz pole wyboru [Ręczne ustawianie kolorów].
3. Kliknij [Ustawienia kolorów].
4. Wyświetl zakładkę [Dopasowanie].
5. Wybierz [Dostosowanie gamma] w zakładce [Tryb dopasowania].
6. Zmień wartość gamma na [Gamma].

† Im wyższa wartość, tym ciemniejszy będzie kolor drukowanych danych.

Ta drukarka umożliwia drukowanie z zastosowaniem następujących nastaw i poprawek.

❖ Korekcja obrazów z chropowatą teksturą

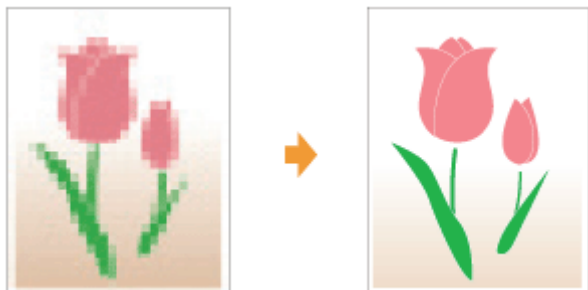

❖ Dopuszczenie gęstości tonera

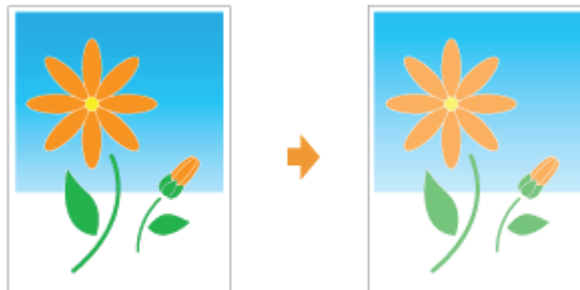

❖ Drukowanie z dopasowaniem jasności i kontrastu



❖ Dostosowanie koloru



❖ Dopuszczenie koloru do ekranu



❖ Dostosowanie koloru (Kalibracja)



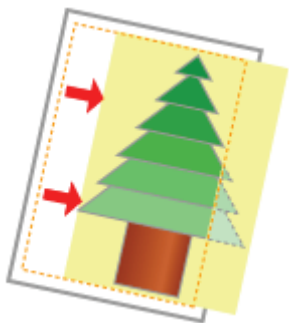

Zastosuj jedno z poniższych rozwiązań w zależności od przyczyny.

<Przyczyna 1> Zdefiniowano [Margines na oprawę].

Rozwiązanie

Wykonaj następującą procedurę w sterowniku drukarki.

1. Wyświetl zakładkę [Wykończenie].
2. Kliknij [Margines na oprawę].
3. Ustaw [Margines na oprawę] na „0”.

<Przyczyna 2> Ustawienia „Górny margines” i „Pozycja papieru” nie zostały prawidłowo zdefiniowane w aplikacji.

Rozwiązanie

Prawidłowo zdefiniuj w aplikacji ustawienie dla opcji „Górny margines” i „Pozycja papieru”. Zapoznaj się z instrukcją dostarczoną z aplikacją.

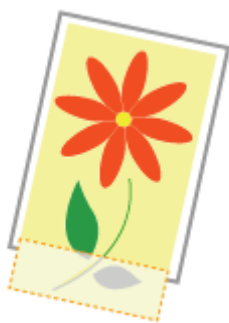

Zastosuj jedno z poniższych rozwiązań w zależności od przyczyny.

<Przyczyna 1> Ustawienie współczynnika skalowania jest nieodpowiednie.

Rozwiązanie 1	Wykonaj następującą procedurę w sterowniku drukarki. <ol style="list-style-type: none">Wyświetl zakładkę [Ustawienia strony].Odznacz pole wyboru [Skalowanie ręczne]. † Jeśli pole wyboru [Skalowanie ręczne] jest odznaczone, współczynnik skali zostanie ustawiony automatycznie na podstawie opcji [Format stron] i [Format wyjściowy].
Rozwiązanie 2	Wykonaj następującą procedurę w sterowniku drukarki. <ol style="list-style-type: none">Wyświetl zakładkę [Ustawienia strony].Zaznacz pole wyboru [Skalowanie ręczne], następnie określ odpowiedni współczynnik skali zgodnie z formatem papieru, jaki ma zostać użyty.

<Przyczyna 2> Pozycja papieru jest nieprawidłowa.

Rozwiązanie	Załaduj prawidłowo papier. ➤ „Ładowanie papieru”
--------------------	---

<Przyczyna 3> Dokument został wydrukowany bez marginesów.

Rozwiązanie 1	Dane są drukowane z marginesem wynoszącym 5 mm (10 mm w przypadku kopert). Zapewnij margines wokół danych. ➤ „Obszar wydruku”
Rozwiązanie 2	Wykonaj następującą procedurę w sterowniku drukarki. <ol style="list-style-type: none">Wyświetl zakładkę [Wykończenie].Kliknij [Ustawienia zaawansowane].Ustaw opcję [Rozszerz obszar wydruku i drukuj] jako [Włączone]. † W zależności od danych do druku, które mają zostać wydrukowane, krawędź papieru może częściowo zaniknąć podczas drukowania lub podczas drukowania w kolorze mogą pojawić się plamy.



Wykonaj następującą procedurę.

<Przyczyna> Ustawienie współczynnika skalowania jest nieodpowiednie.

Rozwiązanie 1	<p>Wykonaj następującą procedurę w sterowniku drukarki.</p> <ol style="list-style-type: none">1. Wyświetl zakładkę [Ustawienia strony].2. Odznacz pole wyboru [Skalowanie ręczne]. <p>† Jeśli pole wyboru [Skalowanie ręczne] jest odznaczone, współczynnik skali zostanie ustawiony automatycznie na podstawie opcji [Format stron] i [Format wyjściowy].</p>
Rozwiązanie 2	<p>Wykonaj następującą procedurę w sterowniku drukarki.</p> <ol style="list-style-type: none">1. Wyświetl zakładkę [Ustawienia strony].2. Zaznacz pole wyboru [Skalowanie ręczne], następnie określ odpowiedni współczynnik skali zgodnie z formatem papieru, jaki ma zostać użyty.

Następna strona jest drukowana od połowy poprzedniej

028L-07E

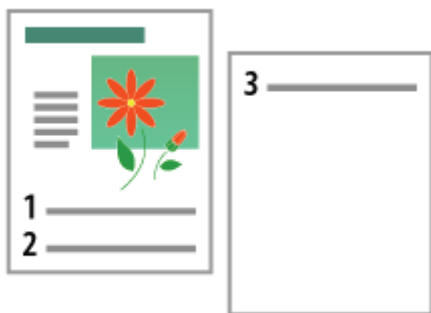

Wykonaj następującą procedurę.

<Przyczyna> Ustawienia „Interlinia” lub „Linie/Strona” nie zostały prawidłowo zdefiniowane w aplikacji.

Rozwiązanie

Określ w aplikacji ustawienie dla opcji „Interlinia” lub „Linie/Strona”, aby dane zmieściły się na stronie, a następnie wydrukuj ponownie.
Zapoznaj się z instrukcją dostarczoną z aplikacją.

Wyprowadzany jest czysty papier (Na papierze nic nie jest wydrukowane)

028L-07F

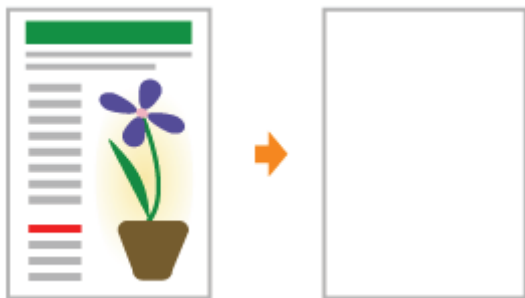

Zastosuj jedno z poniższych rozwiązań w zależności od przyczyny.

<Przyczyna 1> Kasety z tonerem zostały zainstalowane z przyklepioną taśmą uszczelniającą.

Rozwiązanie

Wyciągnij kasety z tonerem z drukarki, wyciągnij taśmę uszczelniającą i ponownie zainstaluj kasety.
➤ [„Wymiana kasety z tonerem”](#)

<Przyczyna 2> Pobieranych jest kilka arkuszy jednocześnie.

Rozwiązanie

Dokładnie przekartkuj papier, a następnie wyrównaj krawędzie stosu na twardej, płaskiej powierzchni.
Dokładnie przekartkować. Wyrównać krawędzie.



Cała powierzchnia papieru jest zadrukowana na określony kolor

028L-07H

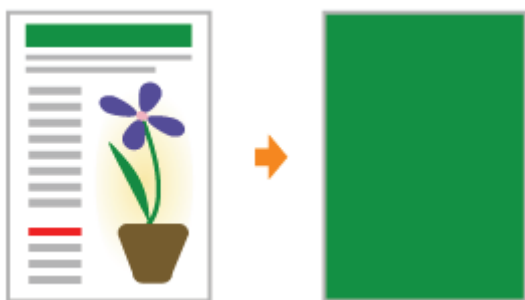

Zastosuj jedno z poniższych rozwiązań w zależności od przyczyny.

<Przyczyna 1> Bęben fotoczuły drukarki jest uszkodzony.

Rozwiązanie

Wymień kasetę bębnową na nową.
➤ „Wymiana kasety bębnowej”

<Przyczyna 2> Występuje problem wewnątrz drukarki.

Rozwiązanie

Gdy w oknie stanu drukarki został wyświetlony komunikat <Błąd obsługi>, skorzystaj z rozwiązania opisanego w części „Został wyświetlony komunikat <Błąd obsługi>”.

Wykonaj następującą procedurę.

<Przyczyna> Problem ten może wystąpić w przypadku niektórych aplikacji w zależności od sposobu przetwarzania danych do druku.

Rozwiązanie

Wykonanie następującej procedury w sterowniku drukarki może pomóc w rozwiązaniu problemu.

1. Wyświetl zakładkę [Wykończenie].
2. Kliknij [Ustawienia zaawansowane].
3. Zmień ustawienie [Buforowanie EMF].

† Jeśli opcja [Buforowanie EMF] jest ustawiona na [Włączone], okno stanu drukarki może nie być wyświetlane automatycznie. W takim przypadku należy wyświetlić je ręcznie. (Szczegółowe informacje dotyczące metod wyświetlania okna stanu drukarki można znaleźć w części „[Okno stanu drukarki](#)”.)

Skleja się skrzydełko drukowanej koperty

028L-07K

Zastosuj jedno z poniższych rozwiązań w zależności od przyczyny.

<Przyczyna 1> Koperta jest nieodpowiednia.

Rozwiązanie

Wymień kopertę na taką, której można używać z tą drukarką.
➤ „Papier nadający się do użytku”

<Przyczyna 2> Zależnie od typu kopert lub środowiska pracy (szczególnie w środowisku o wysokiej wilgotności), skrzydełka mogą przykleić się do kopert.

Rozwiązanie

Wykonaj następującą procedurę w sterowniku drukarki.

1. Wyświetl zakładkę [Wykończenie].
2. Kliknij [Ustawienia zaawansowane].
3. Ustaw opcję [Specjalny tryb drukowania] na [Ustawienia specjalne B5].

† Zwykle należy korzystać z drukarki z opcją [Specjalny tryb drukowania] ustawioną na [Wyłączone]. Ustawienia należy zmienić tylko w przypadku wystąpienia opisanych problemów.

Pobieranych jest kilka arkuszy papieru jednocześnie

028L-07L



Wykonaj następującą procedurę.

<Przyczyna> Używasz papieru, który ma tendencję do sklejania się.

Rozwiązanie

Dokładnie przekartkuj papier, a następnie wyrównaj krawędzie stosu na twardej, płaskiej powierzchni.
Dokładnie przekartkować. Wyrównać krawędzie.

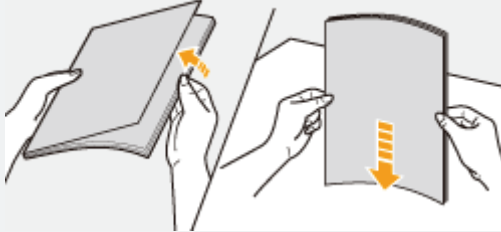

Drukowane folie lub papier powlekany przyłgnęły do siebie albo drukowane obrazy odklejają się

028L-07R



Wykonaj następującą procedurę w sterowniku drukarki.

1. Wyświetl zakładkę [Wykończenie].
2. Kliknij [Ustawienia zaawansowane].
3. Ustaw opcję [Specjalny tryb drukowania] na [Ustawienia specjalne H2].

†
Zwykle należy korzystać z drukarki z opcją [Specjalny tryb drukowania] ustawioną na [Wyłączone]. Ustawienia należy zmienić tylko w przypadku wystąpienia opisanych problemów.

†
W razie określenia opcji [Ustawienia specjalne H2], prędkość wydruku spadnie.

Słaba jakość wydruku zawsze występuje w określonej pozycji (tej samej pozycji) na papierze

028L-075

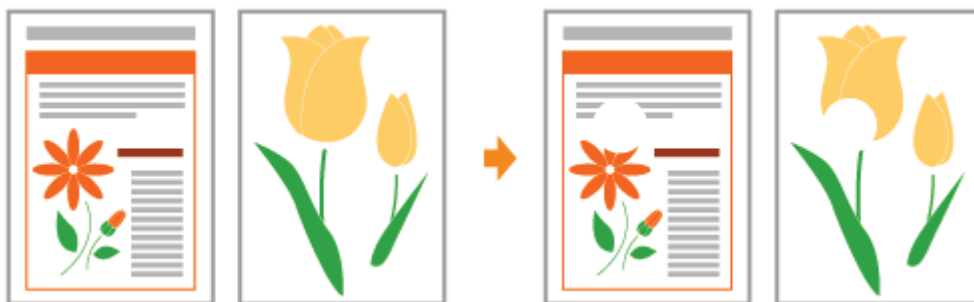

Wykonaj następującą procedurę w sterowniku drukarki.

1. Wyświetl zakładkę [Wykończenie].
2. Kliknij [Ustawienia zaawansowane].
3. Ustaw opcję [Specjalny tryb drukowania] na [Ustawienia specjalne I1].

Zwykle należy korzystać z drukarki z opcją [Specjalny tryb drukowania] ustawioną na [Wyłączone]. Ustawienia należy zmienić tylko w przypadku wystąpienia opisanych problemów.

W razie określenia opcji [Ustawienia specjalne I1], prędkość wydruku spadnie.

➤ Punkty pozwalające na pełne wykorzystanie możliwości drukarki

➤ Podstawowa obsługa/Różne informacje dla systemu Windows

➤ Użytkownicy systemu Windows 8

Punkty pozwalające na pełne wykorzystanie możliwości drukarki

028L-07W

Można zmaksymalizować wykorzystanie drukarki, zapoznając się z zadaniami programowymi i funkcjami dostarczonymi wraz z drukarką.

Sterownik drukarki

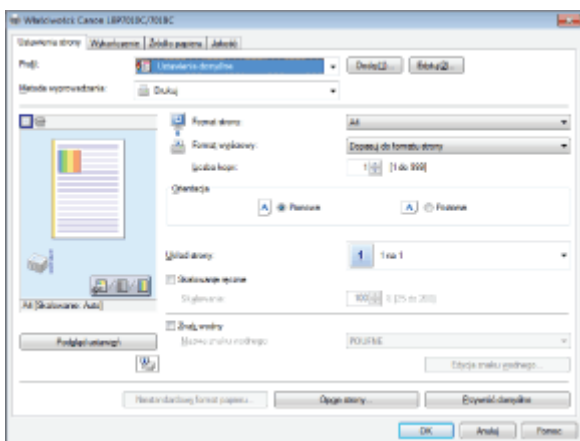

Sterownik drukarki to oprogramowanie umożliwiające sterowanie drukarką przy pomocy instrukcji z komputera dotyczących drukowania.

Sterownik drukarki wyposażony jest w przydatne funkcje drukowania, które można stosować przy dowolnych kombinacjach ustawień.

➤ Wyświetlanie ekranu ustawień

<Pobieranie>

Oszczędzanie papieru

Korzystanie z funkcji dla dokumentów wewnętrznych

Szczególne wymagania dotyczące jakości obrazu lub kolorów

➤ **Drukowanie układu ekranu (Metodą N-page Print)**

➤ **Dodawanie znaku wodnego do dokumentu, który ma być drukowany (Drukowanie znaku wodnego)**

➤ **Dostosowywanie jakości obrazu lub kolorów**

Okno stanu drukarki

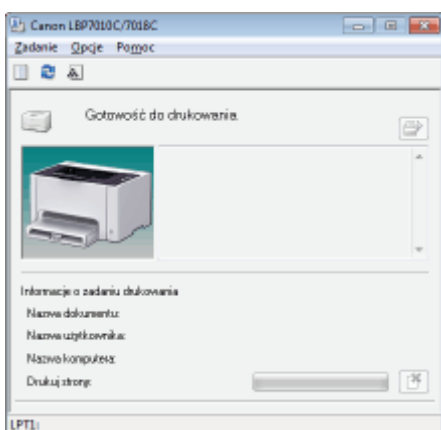

Okno stanu drukarki to oprogramowanie umożliwiające sprawdzanie stanu drukarki, określanie ustawień dla drukarki itp.

Okno stanu drukarki jest przydatne, ponieważ w prosty sposób informuje o stanie drukarki, np. o zacięciach papieru, poziomie wyczerpania toneru w kasetach oraz braku papieru za pomocą komunikatów, animacji itp.

➤ Okno stanu drukarki

<Pobieranie>

Anulowanie zadania

Okresowe czyszczenie

Oszczędność zużycia energii

➤ **Anulowanie jednym kliknięciem aktualnego zadania drukowania**

➤ **Czyszczenie i konserwacja drukarki**

➤ **Tryb oszczędzania energii**

- ❖ Wyświetlanie folderu [Komputer] lub [Mój komputer]
- ❖ Wyświetlanie strony głównej płyty CD-ROM
- ❖ Sprawdzanie wersji procesora systemu Windows Vista, 7 lub Server 2008
- ❖ Drukowanie strony testowej w systemie Windows
- ❖ Sprawdzanie komunikacji dwukierunkowej
- ❖ Wyświetlanie folderu drukarki
- ❖ Sprawdzanie drukarek na serwerze wydruku
- ❖ Sprawdzanie portu

Wyświetlanie folderu [Komputer] lub [Mój komputer]

Windows 2000

Kliknij dwukrotnie ikonę [Mój komputer] umieszczoną na pulpicie.

Windows XP Windows Server 2003

W menu [Start] wybierz opcję [Mój komputer].

Windows Vista Windows 7 Windows Server 2008

W menu [Start] wybierz opcję [Komputer].

Wyświetlanie strony głównej płyty CD-ROM

Jeżeli strona główna płyty CD-ROM nie wyświetli się nawet po włożeniu dysku do napędu, wykonaj następującą procedurę.

† W tym podręczniku nazwa napędu CD-ROM jest przedstawiona jako „D:”. Nazwa napędu CD-ROM może być różna w zależności od komputera.

Windows 2000 Windows XP Windows Server 2003

1. W menu [Start] wybierz opcję [Uruchom].
2. Wpisz „D:\Polish\Inst.exe”.

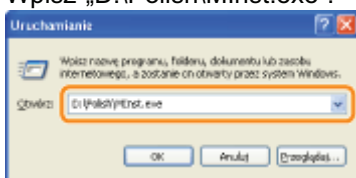

3. Kliknij [OK].

Windows Vista Windows 7 Windows Server 2008

1. Wpisz „D:\Polish\Inst.exe” w opcji [Wyszukaj programy i pliki] lub [Rozpocznij wyszukiwanie] w menu [Start].



2. Naciśnij klawisz [ENTER] na klawiaturze.

Sprawdzanie wersji procesora systemu Windows Vista, 7 lub Server 2008

Jeśli nie ma pewności, czy używany jest system 32-bitowy Windows Vista/7/Server 2008 lub 64-bitowy Windows Vista/7/Server 2008, można to sprawdzić przy użyciu następującej procedury.

1

Z menu [Start] wybierz [Panel sterowania].

2

Wyświetl [System].

Windows Vista **Windows 7** **Windows Server 2008 R2**

Kliknij [System i zabezpieczenia] lub [System i konserwacja] → [System].

Windows Server 2008

Kliknij dwukrotnie [System].

3

Sprawdź wersję procesora.

Dla 32-bitowej wersji systemu operacyjnego

Wyświetlona zostanie informacja [32-bitowy system operacyjny].

Dla 64-bitowej wersji systemu operacyjnego

Wyświetlona zostanie informacja [64-bitowy system operacyjny].

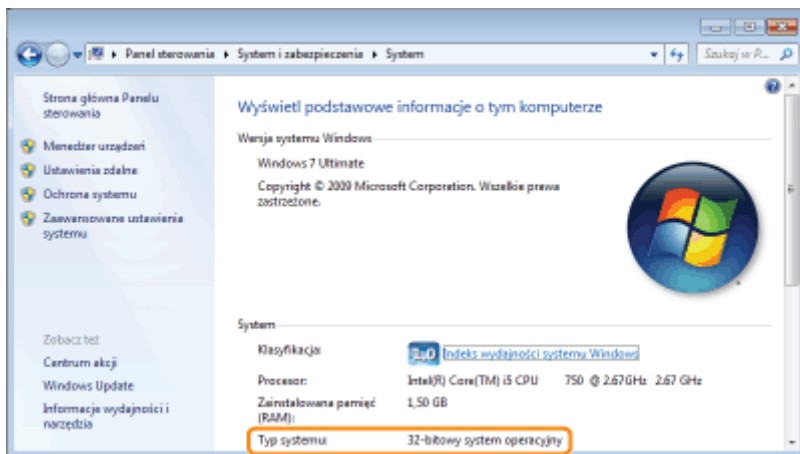

Drukowanie strony testowej w systemie Windows

Można sprawdzić działanie sterownika drukarki drukując stronę testową w systemie Windows.

1

Załaduj papieru formatu A4 do zasobnika uniwersalnego.

„Ładowanie papieru”

UWAGA

Przed rozpoczęciem drukowania otwórz zasobnik pomocniczy.



2

Otwórz folder drukarki.

- Wyświetlanie folderu drukarki

3

Kliknij prawym przyciskiem myszy ikonę drukarki, a następnie z menu podręcznego wybierz polecenie [Właściwości drukarki] lub [Właściwości].

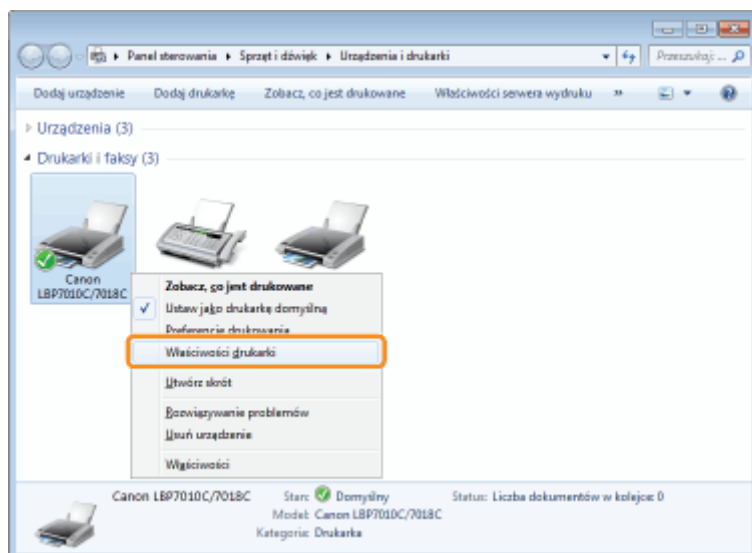

4

Wydrukuj stronę testową.

- (1) Wyświetl zakładkę [Ogólne].
- (2) Kliknij [Drukuj stronę testową], aby wydrukować stronę testową.

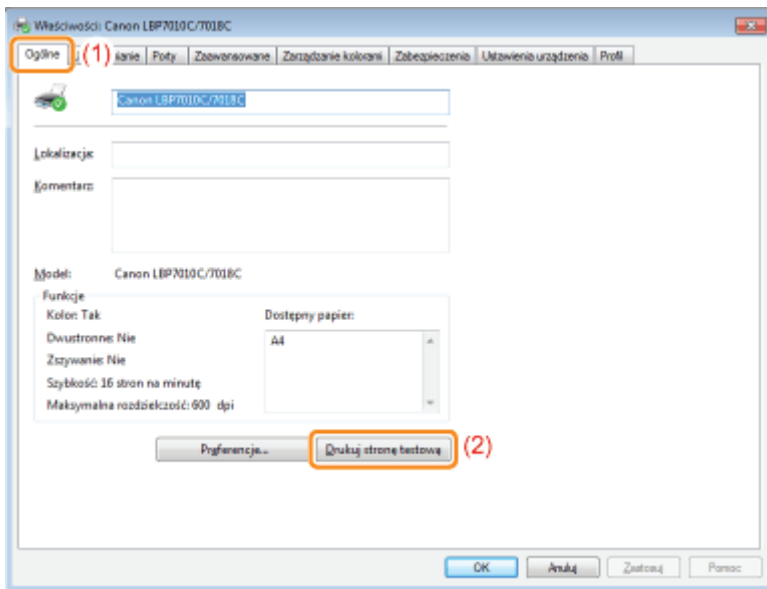

Sprawdzanie komunikacji dwukierunkowej

1

Otwórz folder drukarki.

❖ Wyświetlanie folderu drukarki

2

Kliknij prawym przyciskiem myszy ikonę drukarki, a następnie z menu podręcznego wybierz polecenie **[Właściwości drukarki]** lub **[Właściwości]**.

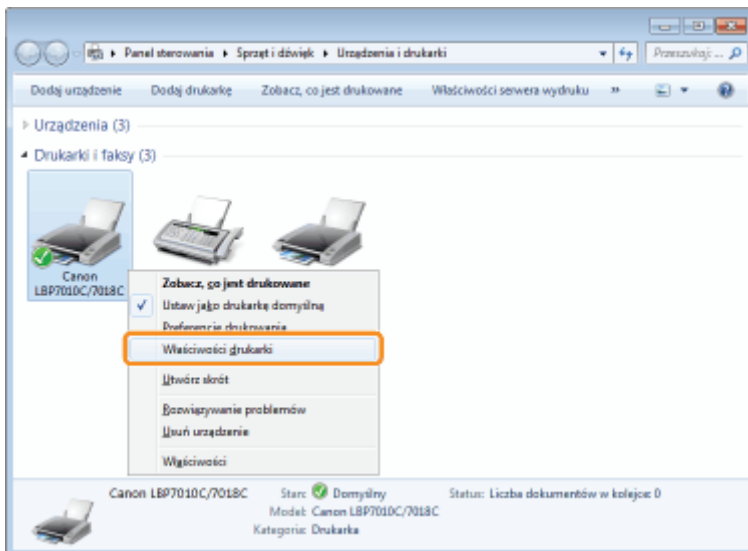

3

Sprawdź komunikację dwukierunkową.

(1) Wyświetl zakładkę [Porty].

(2) Sprawdź, czy pole wyboru [Włącz obsługę dwukierunkową] jest zaznaczone.

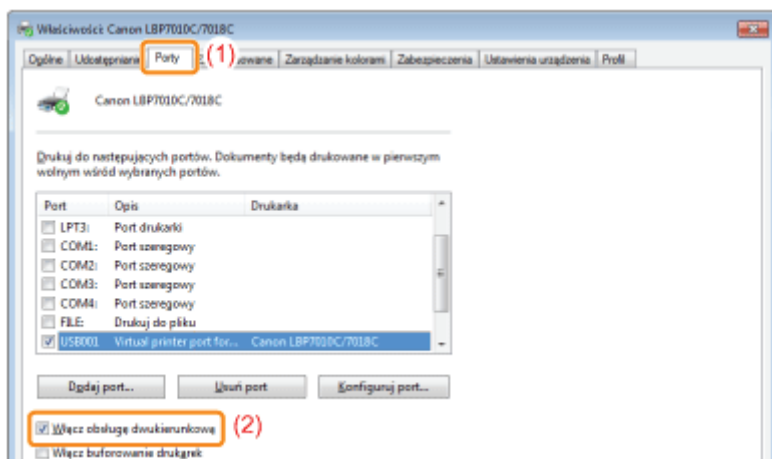

WAŻNE

Nie należy usuwać zaznaczenia pola wyboru [Włącz obsługę dwukierunkową].

Jeśli pole wyboru jest puste, nie można drukować.

Wyświetlanie folderu drukarki

Windows 2000

Z menu [Start] wybierz [Ustawienia] → [Drukarki].

Windows XP Professional Windows Server 2003

Z menu [Start] wybierz [Drukarki i faksy].

Windows XP Home Edition

Z menu [Start] wybierz [Panel sterowania], a następnie kliknij [Drukarki i inny sprzęt] → [Drukarki i faksy].

Windows Vista

Z menu [Start] wybierz [Panel sterowania], a następnie kliknij [Drukarka].

Windows 7 Windows Server 2008 R2

Z menu [Start] wybierz [Urządzenia i drukarki].

Windows Server 2008

Z menu [Start] wybierz [Panel sterowania], a następnie dwukrotnie kliknij [Drukarki].

Sprawdzanie drukarek na serwerze wydruku

1

Wyświetl okno programu [Eksplorator Windows].

W menu [Start] wybierz [Wszystkie programy] lub [Programy] → [Akcesoria] → [Eksplorator Windows].

2

Sprawdź drukarki na serwerze wydruku.

(1) Wybierz serwer wydruku z [Sieć] lub [Moje miejsca sieciowe].

(2) Sprawdź, czy ikona tej drukarki jest tam wyświetlona.

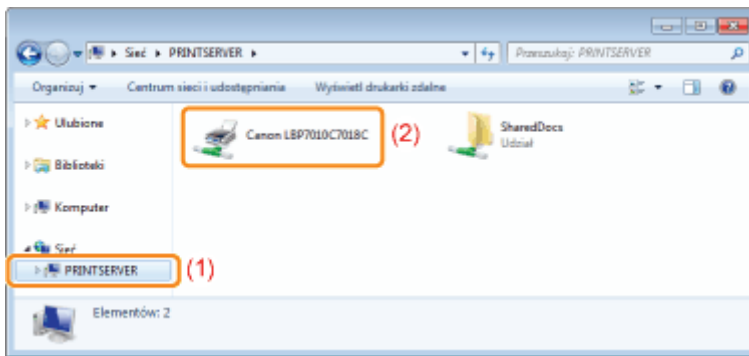

Sprawdzanie portu

1

Otwórz folder drukarki.

- Wyświetlanie folderu drukarki

2

Kliknij prawym przyciskiem myszy ikonę drukarki, a następnie z menu podręcznego wybierz polecenie **[Właściwości drukarki]** lub **[Właściwości]**.

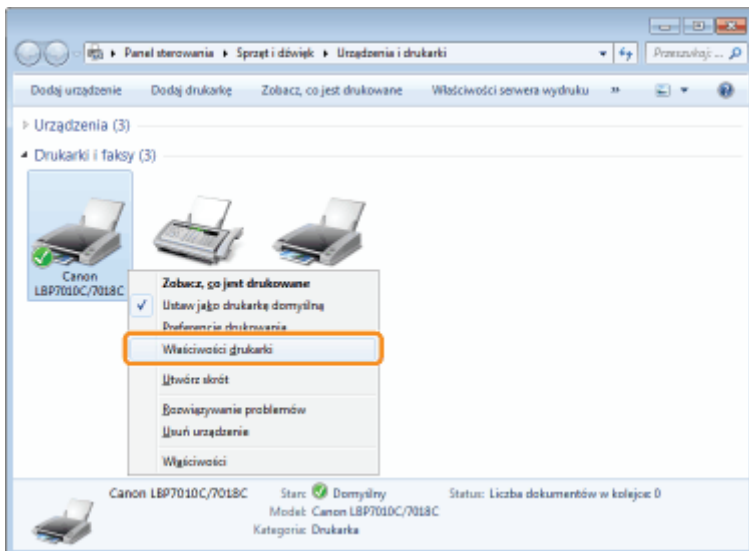

3

Sprawdź port.

- Wyświetl zakładkę [Porty].
- Sprawdź, czy port został wybrany prawidłowo.

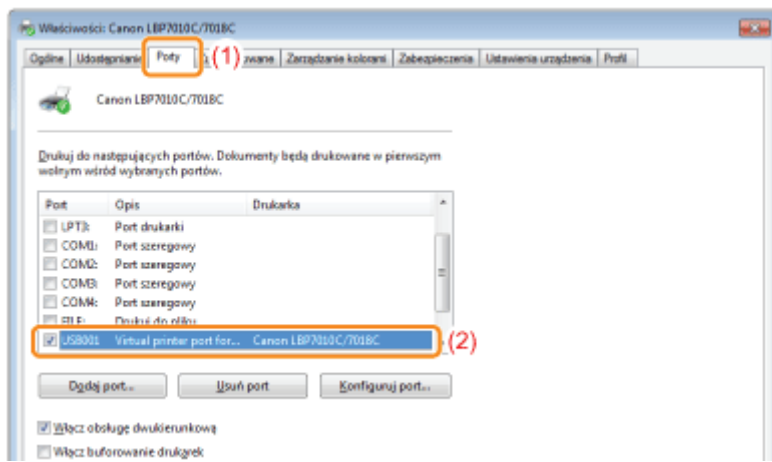

CANON INC.

30-2, Shimomaruko 3-chome, Ohta-ku, Tokyo 146-8501, Japan

CANON MARKETING JAPAN INC.

16-6, Konan 2-chome, Minato-ku, Tokyo 108-8011, Japan

CANON U.S.A., INC.

One Canon Plaza, Lake Success, NY 11042, U.S.A.

CANON EUROPA N.V.

Bovenkerkerweg, 59-61, 1185 XB Amstelveen, The Netherlands

CANON CHINA CO. LTD.

15F Jinbao Building No.89, Jinbao Street, Dongcheng District, Beijing 100005, PRC

CANON SINGAPORE PTE LTD

1 HarbourFront Avenue, #04-01 Keppel Bay Tower, Singapore 098632

CANON AUSTRALIA PTY LTD

1 Thomas Holt Drive, North Ryde, Sydney NSW 2113, Australia

CANON GLOBAL WORLDWIDE SITES

<http://www.canon.com/>

Drukarka obsługuje system Windows 8. Procedury operacyjne oraz opisy w przypadku korzystania z systemu Windows 8 odwołują się do opisów dla systemu operacyjnego Windows Vista/7. W tej części zawarto uwagi dotyczące korzystania z drukarki w systemie Windows 8. Przed rozpoczęciem korzystania z drukarki należy uważnie zapoznać się z zawartością tej części.

Środki ostrożności dotyczące wykonywania procedur

Przed wykonaniem następujących procedur należy przełączyć się do widoku Pulpitu.

- Instalacja i deinstalacja sterownika drukarki
- Wyświetlanie okna stanu drukarki
- Szczegółowe ustawienia sterownika drukarki *

* Ustawienia określone w widoku Pulpitu mogą nie znajdować odzwierciedlenia w ustawieniach aplikacji z Windows Store.