

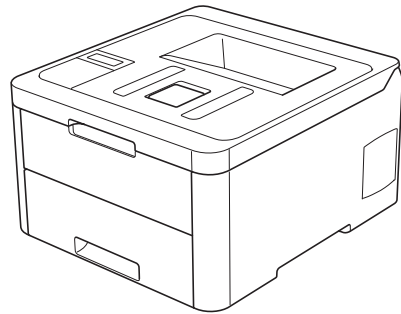

Podręcznik Użytkownika

Krótkie instrukcje, dla podstawowych operacji

HL-L3210CW
HL-L3230CDW
HL-L3270CDW



Brother poleca trzymać ten podręcznik niedaleko urządzenia, aby w razie konieczności mieć do niego szybki dostęp.



Podręcznik Użytkownika Online

Aby uzyskać uzyskać dokładniejsze informacje, bardziej zaawansowane instrukcje i specyfikację produktu zobacz *Podręcznik Użytkownika Online* support.brother.com/manuals



Podręczniki użytkownika i gdzie je znaleźć

| Który podręcznik? | Co zawiera? | Gdzie jest? |
|---------------------------------------|---|--|
| Przewodnik Bezpieczeństwa Produktu | Najpierw przeczytaj ten przewodnik. Przed rozpoczęciem konfigurowania urządzenia przeczytaj Instrukcje dotyczące bezpieczeństwa. W tym podręczniku znajdują się informacje na temat znaków handlowych oraz ograniczeń prawnych. | Wydrukowany / w opakowaniu |
| Podręcznik szybkiej obsługi | Postępuj zgodnie z instrukcjami konfigurowania urządzenia i instalowania Pełny sterownik i pakiet oprogramowania dla danego systemu operacyjnego i typu połączenia. | Wydrukowany / w opakowaniu |
| Podręcznik Użytkownika | Poznaj podstawowe operacje oraz podstawowe zasady konserwacji urządzenia. Patrz wskazówki dotyczące rozwiązywania problemów. | W formie drukowanej lub na płycie instalacyjnej Brother / w opakowaniu |
| Podręcznik Użytkownika Online | Oprócz informacji na temat operacji drukowania, funkcji urządzenia mobilnego i rozwiązywania problemów podano też inne przydatne informacje na temat używania urządzenia w sieci. | Brother Solutions Center ¹ |

¹ Odwiedź stronę support.brother.com/manuals.

Podręcznik Użytkownika Online pomaga wykorzystać wszystkie możliwości urządzenia

Mamy nadzieję, że będzie on pomocny. Aby dowiedzieć się więcej na temat funkcji urządzenia, należy skorzystać z *Podręcznik Użytkownika Online*. Zapewnia on:

Szybsza nawigacja!

- ✓ Pole wyszukiwania
- ✓ Indeks nawigacyjny na osobnym panelu

Zrozumiały format!

- ✓ Każdy temat w jednym podręczniku

Uproszczony układ!

- ✓ Instrukcje krok po kroku
- ✓ Podsumowanie funkcji na górze strony



1. Pole wyszukiwania
2. Nawigacja
3. Podsumowanie
4. Instrukcje krok po kroku

Aby wyświetlić Podręcznik użytkownika online

Aby wyświetlić *Podręcznik Użytkownika Online* i inne dostępne podręczniki, odwiedź stronę support.brother.com/manuals.

(Windows®)

Do podręczników urządzenia można przejść również za pomocą narzędzia Brother Utilities. Narzędzie Brother Utilities jest dołączone w standardowej instalacji i po zainstalowaniu można znaleźć je albo w postaci skrótu na pulpicie, albo w menu **Start** systemu Windows®.

Pytania lub problemy? Zjrzyj do naszych odpowiedzi na często zadawane pytania, rozwiązań problemów i filmów wideo online.

Przejdź na stronę **Odpowiedzi na często zadawane pytania i rozwiązywanie problemów** swojego modelu w witrynie Brother Solutions Center pod adresem support.brother.com

- **Różne sposoby wyszukiwania**
- **Wyświetlanie powiązanych pytań w celu uzyskania większej ilości informacji**
- **Regularne aktualizacje na podstawie opinii klientów**

©2018 Brother Industries, Ltd. Wszelkie prawa zastrzeżone.

1

Informacje ogólne

Panel sterowania – informacje ogólne

Panel sterowania może się różnić w zależności od modelu urządzenia.

HL-L3210CW/HL-L3230CDW

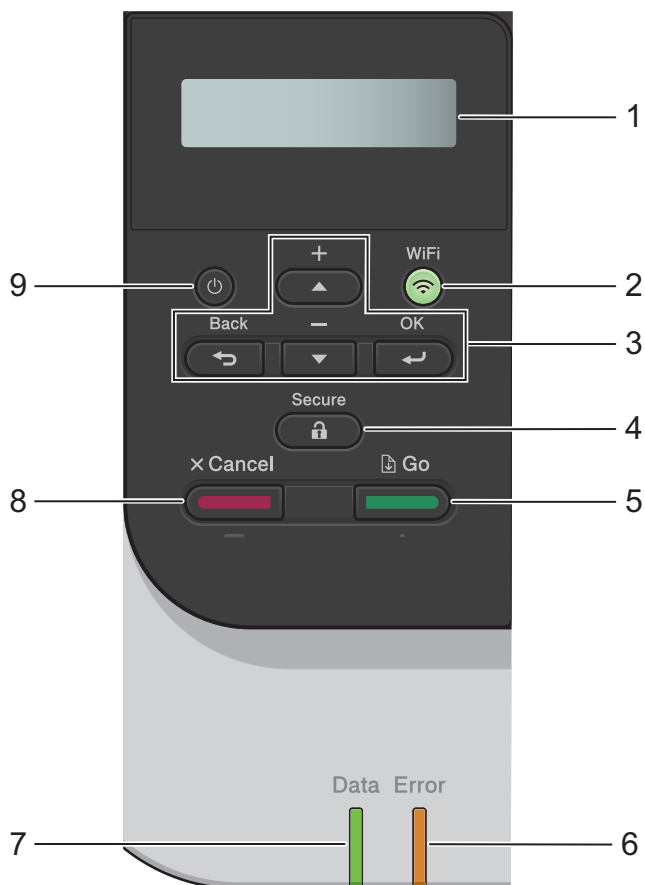

1. Wyświetlacz ciekłokrystaliczny (LCD)

Wyświetla komunikaty pomagające użytkownikowi w skonfigurowaniu i korzystaniu z urządzenia.

- Modele do pracy w sieci bezprzewodowej

Czteropozomowy wskaźnik pokazuje siłę sygnału bezprzewodowego w przypadku korzystania z połączenia bezprzewodowego.



2. Przycisk WiFi

Uruchom instalatora sieci bezprzewodowej na komputerze i naciśnij przycisk **WiFi**. Postępuj zgodnie z instrukcjami wyświetlanymi na ekranie, aby skonfigurować połączenie bezprzewodowe pomiędzy urządzeniem a siecią.

Gdy kontrolka **WiFi** świeci, urządzenie Brother jest połączone z punktem dostępowym do sieci bezprzewodowej. Gdy miga kontrolka **WiFi**, połączenie bezprzewodowe nie działa lub urządzenie jest w trakcie nawiązywania połączenia z punktem dostępowym sieci bezprzewodowej.

3. Przyciski menu

OK

Naciśnij, aby wybrać wyświetlaną opcję. Po zmianie ustawienia urządzenie powróci do poprzedniego poziomu menu.

Back (Wstecz)

- Naciśnij, aby cofnąć się o jeden poziom w menu.
- Podczas wprowadzania liczb naciśnij, aby wybrać poprzednią cyfrę.

▲ lub ▼ (+ lub -)

- Naciśnij, aby przewijać menu i opcje.
- Naciśnij, aby wprowadzić lub zmienić literę lub cyfrę. Przytrzymaj ▲ lub ▼, aby przewinąć szybciej. Gdy zobaczysz żądaną literę lub cyfrę, naciśnij **OK**.

4. Secure (Zabezpiecz)

Naciśnij, aby wydrukować zadania zapisane w pamięci po wprowadzeniu czterocyfrowego hasła.

5. Go (Idź)

- Naciśnij, aby usunąć określone komunikaty o błędach. Aby usunąć pozostałe błędy, postępuj zgodnie z instrukcjami wyświetlanymi na ekranie LCD.
- Naciśnij, aby wydrukować wszelkie dane pozostające w pamięci urządzenia.
- Naciśnij, aby wybrać wyświetlaną opcję. Po zmianie ustawienia urządzenie powróci do trybu gotowości.

6. Dioda Error (Błąd)

Dioda LED **Error (Błąd)** miga, gdy na wyświetlaczu LCD wyświetlany jest błąd lub ważny komunikat o stanie.

7. Dioda Data (Dane)



Dioda LED **Data (Dane)** miga w zależności od stanu urządzenia.

Świecąca się dioda LED **Data (Dane)** oznacza, że w pamięci urządzenia znajdują się dane. Migająca dioda LED **Data (Dane)** oznacza, że urządzenie odbiera lub przetwarza dane.

8. Cancel (Anuluj)

- Naciśnij, aby anulować bieżące ustawienie.
- Naciśnij, aby anulować zaprogramowane zadanie drukowania i usunąć je z pamięci urządzenia. Aby anulować wiele zadań drukowania przytrzymaj przycisk **Cancel (Anuluj)**, dopóki na wyświetlaczu LCD nie pojawi się komunikat [Anuluj wsz. zad.].

9. Włącznik/wyłącznik zasilania

- Włącz urządzenie, naciskając przycisk .
- Wyłącz urządzenie naciskając i przytrzymując .

HL-L3270CDW

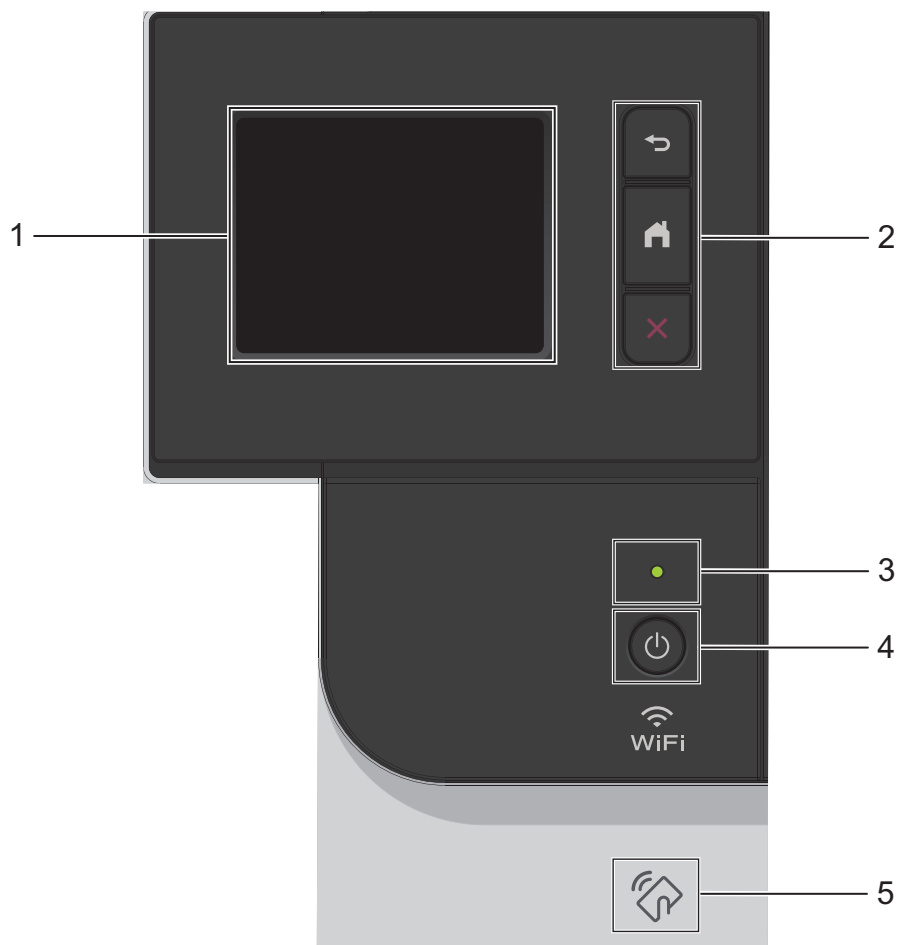

1. Dotykowy ekran ciekłokrystaliczny (LCD)

Dostęp do menu i opcji uzyskuje się poprzez ich naciskanie na ekranie dotykowym.

2. Przyciski menu

(Wstecz)

Naciśnij, aby powrócić do poprzedniego menu.

(Ekran główny)

Naciśnij, aby powrócić do ekranu głównego.



(Anuluj)

Naciśnij, aby anulować operację. Naciśnij, aby anulować zaprogramowane zadanie drukowania i usunąć je z pamięci urządzenia.

3. Wskaźnik LED zasilania

Dioda LED świeci zależnie do stanu zasilania urządzenia.

4. Włączenie/wyłączenie zasilania

- Włącz urządzenie, naciskając przycisk .
- Wyłącz urządzenie naciskając i przytrzymując .

5. Near Field Communication (NFC)

Jeśli urządzenie Android™ obsługuje funkcję NFC, można z niego drukować poprzez dotknięcie symbolu NFC na panelu sterowania.

Ekran dotykowy LCD – informacje ogólne

Pokrewne Modele:
HL-L3270CDW

Z ekranu głównego można przejść do ekranu konfiguracji Wi-Fi, Poziomu toneru, Ustawień i Funkcji.

Na ekranie głównym wyświetlany jest aktualny stan urządzenia podczas bezczynności. Gdy jest on wyświetlany, oznacza to, że urządzenie jest gotowe na następne polecenie.

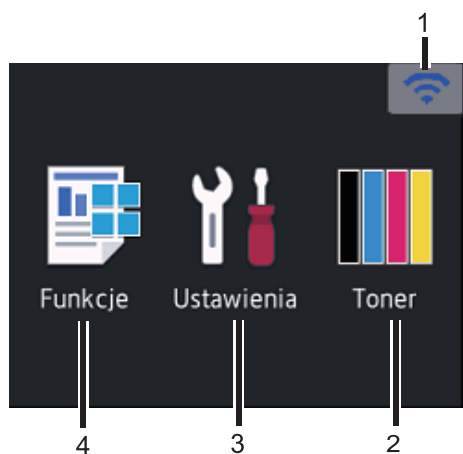

1. (Stan sieci bezprzewodowej)

Jeśli korzystasz z połączenia bezprzewodowego, czteropozomowy wskaźnik na ekranie głównym pokazuje aktualną siłę sygnału sieci bezprzewodowej.



- Jeśli u góry ekranu wyświetlany jest symbol , naciśnij, aby wybrać metodę połączenia bezprzewodowego lub edytować istniejące połączenie bezprzewodowe.

2. [Toner]

Wyświetla pozostałą żywotność toneru. Naciśnięcie umożliwia dostęp do menu [Toner].

3. [Ustawienia]

Naciśnięcie umożliwia dostęp do menu [Ustawienia].

Użyj menu Ustawienia, aby uzyskać dostęp do wszystkich ustawień urządzenia Brother.

Jeżeli włączono blokadę ustawień, na ekranie LCD zostanie wyświetlona ikona kłódki . Należy odblokować urządzenie, aby zmienić ustawienia.

4. [Funkcje]

Naciśnij, aby wejść do ekranu Funkcji.

• [Druk bezpieczny]

Naciśnij, aby przejść do opcji Bezpieczne drukowanie.

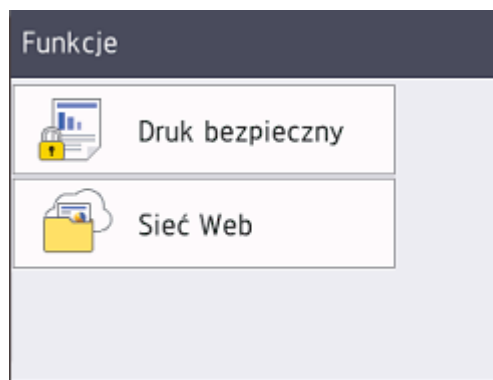

• [Sieć Web]

Naciśnięcie umożliwia połączenie urządzenia Brother z usługami internetowymi.

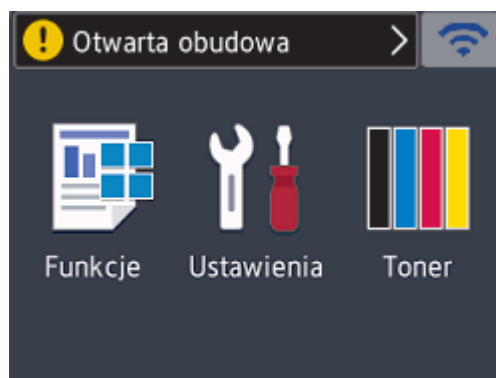

Ikona ostrzeżenia





Ikona ostrzeżenia  jest wyświetlana, gdy wystąpi komunikat o błędzie lub konserwacji. Aby wyświetlić komunikat, naciśnij przycisk , a następnie naciśnij przycisk  w celu powrotu do trybu gotowości.

INFORMACJA

W niniejszym produkcie zastosowano czcionki ARPHIC TECHNOLOGY CO., LTD.

Wkładanie papieru do tacy papieru

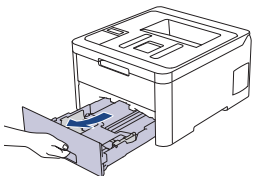

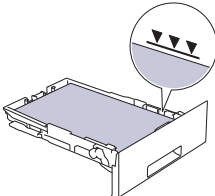
Używaj tacy papieru w przypadku drukowania na następujących nośnikach:

| | |
|---|--|
| <p>Papier zwykły Papier cienki Papier z recyklingu Gruby papier</p> |   <ul style="list-style-type: none"> • Wyregulować prowadnice • Przewertuj papier • Nie przekraczaj tego oznaczenia  |
|---|--|

Więcej szczegółowych informacji >>
Podręcznik Użytkownika Online: Ładowanie papieru do tacy papieru

Włóż papier do gniazda ręcznego podawania

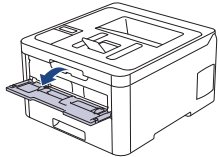
Używaj gniazda ręcznego podawania podczas drukowania na następujących nośnikach:

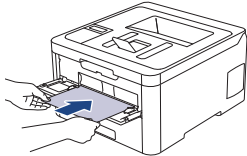
| | |
|---|---|
| <p>Papier zwykły Papier cienki Papier z recyklingu Papier łączony Gruby papier Etykiety ¹ Koperty ¹ Papier błyszczący</p> |   <ul style="list-style-type: none"> • Wyregulować prowadnice • Wkładaj jedną kartkę papieru obu rękoma • Kontynuuj wsuwanie papieru w rolki przez około dwie sekundy lub do czasu, gdy urządzenie chwyci papier i wciągnie go głębiej  |
|---|---|

¹ Otwórz pokrywę tylną (taca wyjściowa stron zadrukowanych od góry) przed drukowaniem, aby pozwolić na wyjście zadrukowanych stron do tacy wyjściowej stron zadrukowanych od góry.

Więcej szczegółowych informacji >>
Podręcznik Użytkownika Online: Wkładanie papieru i drukowanie przy użyciu gniazda podawania ręcznego





Ta sekcja pomaga w rozwiązywaniu problemów, jakie mogą wystąpić podczas eksploatacji urządzenia Brother.

Zidentyfikuj problem

Nawet jeśli wydaje się, że występuje problem z urządzeniem, większość problemów można usunąć samodzielnie.

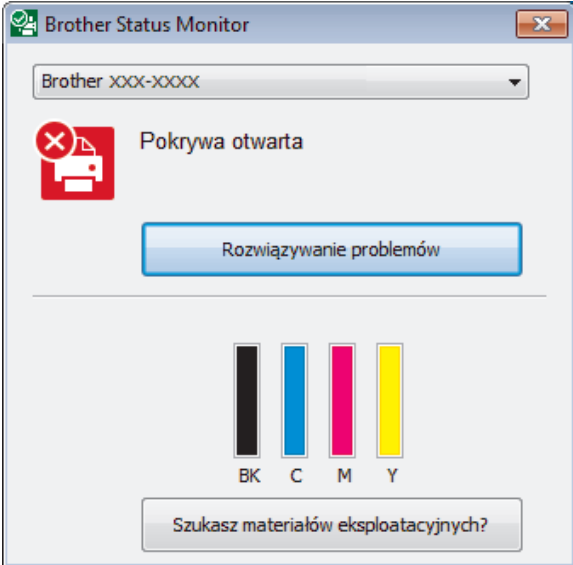
Najpierw sprawdź, czy:

- Przewód zasilający urządzenia jest podłączony prawidłowo i zasilanie urządzenia jest włączone.
- Wszystkie pomarańczowe części zabezpieczające urządzenie zostały usunięte.
- (W przypadku modeli sieciowych) Punkt dostępowy (dla sieci bezprzewodowej), router lub koncentrator jest włączony i miga jego przycisk połączenia.
- Papier został odpowiednio włożony do tacy papieru.
- Kable interfejsu są prawidłowo podłączone do urządzenia i komputera.
- Sprawdź stan urządzenia na urządzeniu lub w **Brother Status Monitor** na komputerze.

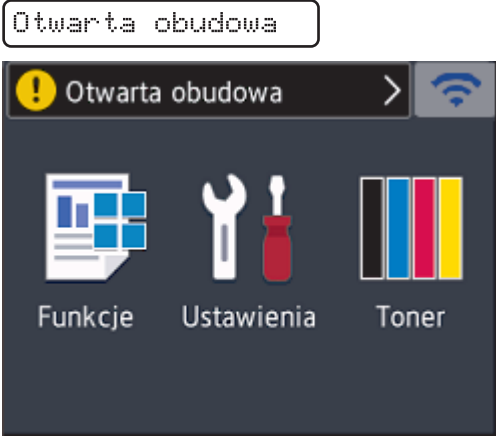
| Znajdź błąd | Znajdź rozwiązanie |
|--|---|
| <p>Użycie Monitora statusu</p> <ul style="list-style-type: none"> Kliknij dwukrotnie ikonę  w obszarze powiadomień na pasku zadań.  <ul style="list-style-type: none"> (Windows®) Jeśli zaznaczysz pole wyboru Załaduj program Status Monitor przy uruchamianiu, program Status Monitor będzie uruchamiać się automatycznie za każdym razem po włączeniu komputera. | <ul style="list-style-type: none"> Zielony kolor ikony oznacza normalny tryb gotowości do pracy.  Żółty kolor ikony oznacza ostrzeżenie.  Czerwony kolor ikony oznacza, że wystąpił błąd.  Szary kolor ikony oznacza, że urządzenie pracuje w trybie offline.  Kliknij przycisk Rozwiązywanie problemów, aby uzyskać dostęp do witryny rozwiązywania problemów firmy Brother. |
| <p>Korzystanie z wyświetlacza LCD</p>  | <ol style="list-style-type: none"> Postępuj zgodnie z komunikatami na wyświetlaczu LCD. Jeśli nie możesz naprawić błędu, patrz poniżej: <i>Podręcznik Użytkownika Online: Komunikaty o błędach i konserwacji</i> Odpowiedzi na często zadawane pytania i rozwiązywanie problemów strona w support.brother.com |

Komunikaty o błędach i konserwacji

Informacje na temat najczęstszych błędów i komunikatów serwisowych można znaleźć w *Podręcznik Użytkownika Online*.

Aby wyświetlić *Podręcznik Użytkownika Online* i inne dostępne podręczniki, odwiedź stronę support.brother.com/manuals.

Zacięcia papieru

Komunikat o błędzie sygnalizujący miejsce, w którym w urządzeniu zaciął się papier.

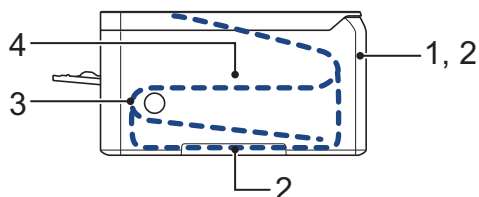

Komunikaty o błędach:

1. Zacięcie z tyłu
2. Zacięcie w podajniku dwustronnym
3. Zacięcie w tacy
4. Zacięcie w środku

Patrz wiadomości w **Brother Status Monitor** na komputerze.

Rozwiązania dotyczące połączenia bezprzewodowego

Jeżeli nie możesz połączyć urządzenia Brother z siecią bezprzewodową, sprawdź następujące informacje:

- *Podręcznik Użytkownika Online: Wydrukuj Raport WLAN*
- *Podręcznik szybkiej obsługi: Alternatywna konfiguracja połączenia bezprzewodowego*

Aby wyświetlić *Podręcznik Użytkownika Online* i inne dostępne podręczniki, odwiedź stronę support.brother.com/manuals.

Materiały eksploatacyjne

Jeśli elementy eksploatacyjne, np. toner lub bęben, wymagają już wymiany, na panelu sterowania urządzenia lub w programie Status Monitor zostanie wyświetlony komunikat o błędzie. Aby uzyskać więcej informacji na temat materiałów eksploatacyjnych dla danego urządzenia, odwiedź witrynę internetową pod adresem www.brother.com/original/index.html lub skontaktuj się z lokalnym przedstawicielem firmy Brother.

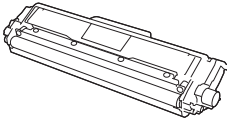
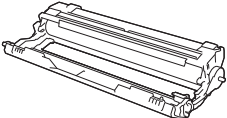

Nazwa modelu materiału eksploatacyjnego może się różnić w zależności od kraju i regionu.

| Materiały eksploatacyjne | Nazwa modelu materiału eksploatacyjnego | Przybliżona żywotność (Wydajność wyrażona w liczbie stron) |
|--|--|---|
| Toner  | Toner standardowy: TN-243 | <ul style="list-style-type: none"> Czarny: Około 1000 stron^{1 2} Niebiesko-zielony / Magenta / Żółty: Około 1000 stron^{1 2} |
| | Toner o dużej wydajności: TN-247 | <ul style="list-style-type: none"> Czarny: Około 3000 stron^{1 2} Niebiesko-zielony / Magenta / Żółty: Około 2300 stron^{1 2} |
| | Toner w opakowaniu: (Dostarczany z urządzeniem) | <ul style="list-style-type: none"> Czarny: Około 1000 stron^{1 2} Niebiesko-zielony / Magenta / Żółty: Około 1000 stron^{1 2} |
| Zespół bębna  | DR-243CL ³ DR-243CL-BK ⁴ DR-243CL-CMY ⁵ | Około 18 000 stron ⁶ |

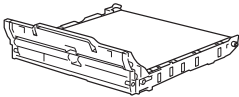
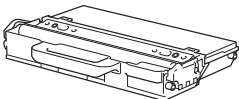
| Materiały eksploatacyjne | Nazwa modelu materiału eksploatacyjnego | Przybliżona żywotność (Wydajność wyrażona w liczbie stron) |
|--|---|---|
| <p>Zespół pasa</p>  | BU-223CL | Okolo 50 000 stron ⁷ |
| <p>Pojemnik na zużyty toner</p>  | WT-223CL | Okolo 50 000 stron ² |

- 1 Przeciętna deklarowana wydajność wkładu jest zgodna z normą ISO/IEC 19798.
- 2 Arkusze jednostronne w formacie Letter lub A4
- 3 Zawiera cztery zespoły bębna: jeden czarny i trzy kolorowe.
- 4 Zawiera jeden zespół czarnego bębna.
- 5 Zawiera jeden zespół kolorowego bębna.
- 6 Około 18 000 stron przy założeniu jednej strony na pracę [strony formatu A4/Letter zadrukowane jednostronnie]. Na liczbę stron mogą wpływać różnorodne czynniki, w tym m.in. rodzaj oraz rozmiar nośnika.
- 7 Około 50 000 stron przy założeniu dwóch stron na pracę [strony formatu A4/Letter zadrukowane jednostronnie]. Na liczbę stron mogą wpływać różnorodne czynniki, w tym m.in. rodzaj oraz rozmiar nośnika.



Jeśli korzystasz z systemu Windows[®], kliknij dwukrotnie ikonę **Brother Creative Center**  na pulpicie, aby uzyskać dostęp do naszej **BEZPŁATNEJ** strony internetowej, będącej źródłem zasobów pomagających w łatwym tworzeniu i drukowaniu niestandardowych materiałów do użytku firmowego i domowego z zastosowaniem zdjęć, tekstu i kreatywności.

Użytkownicy komputerów Mac mogą uzyskać dostęp do witryny Brother CreativeCenter pod adresem:

www.brother.com/creativecenter

brother

Odwiedź naszą witrynę internetową
www.brother.com



POL
Wersja 0