

L3070 Series

Przewodnik użytkownika

Prawa autorskie

Żadna część niniejszej publikacji nie może być powielana, przechowywana w jakimkolwiek systemie wyszukiwania informacji ani przesyłana w żadnej formie za pomocą jakichkolwiek środków (elektronicznych, mechanicznych, fotokopii, nagrywania i innych) bez pisemnej zgody firmy Seiko Epson Corporation. Wykorzystanie informacji zawartych w niniejszej dokumentacji nie podlega odpowiedzialności dotyczącej uprawnień patentowych. Nie podlega także odpowiedzialności za szkody wynikłe z wykorzystania informacji zawartych w niniejszej dokumentacji. Zawarte tutaj informacje są przeznaczone wyłącznie do użytku z niniejszym produktem Epson. Epson nie ponosi odpowiedzialności za jakiegokolwiek zastosowanie niniejszych informacji do innych produktów.

Ani firma Seiko Epson Corporation, ani firmy od niej zależne nie ponoszą odpowiedzialności przed nabywcą tego produktu ani osobami trzecimi za uszkodzenia, straty, koszty lub wydatki wynikające z wypadku, niewłaściwego użycia lub użycia produktu niezgodnie z przeznaczeniem albo niedozwolonej modyfikacji, naprawy lub zmian produktu bądź (nie dotyczy Stanów Zjednoczonych) nieprzestrzegania instrukcji firmy Seiko Epson Corporation dotyczących obsługi i konserwacji.

Firma Seiko Epson Corporation oraz jej partnerzy nie ponoszą odpowiedzialności za ewentualne uszkodzenia ani problemy, które wynikają z zastosowania urządzeń opcjonalnych lub materiałów eksploatacyjnych innych niż oznaczone przez firmę Seiko Epson Corporation jako Original Epson Products lub Epson Approved Products.

Firma Seiko Epson Corporation nie ponosi odpowiedzialności za ewentualne uszkodzenia wynikające z zakłóceń elektromagnetycznych spowodowanych użyciem jakichkolwiek innych kabli interfejsu niż kable oznaczone przez firmę Seiko Epson Corporation jako Epson Approved Products.

© 2017 Seiko Epson Corporation. All rights reserved.

Zawartość tego podręcznika oraz dane techniczne tego produktu mogą ulec zmianie bez wcześniejszego powiadomienia.

Znaki towarowe

- EPSON® to zastrzeżony znak towarowy, a EPSON EXCEED YOUR VISION lub EXCEED YOUR VISION to znak towarowy Seiko Epson Corporation.
- Logo PRINT Image Matching™ i PRINT Image Matching to znaki towarowe Seiko Epson Corporation. Copyright © 2001 Seiko Epson Corporation. All rights reserved.
- Epson Scan 2 software is based in part on the work of the Independent JPEG Group.
- libtiff

Copyright © 1988-1997 Sam Leffler

Copyright © 1991-1997 Silicon Graphics, Inc.

Permission to use, copy, modify, distribute, and sell this software and its documentation for any purpose is hereby granted without fee, provided that (i) the above copyright notices and this permission notice appear in all copies of the software and related documentation, and (ii) the names of Sam Leffler and Silicon Graphics may not be used in any advertising or publicity relating to the software without the specific, prior written permission of Sam Leffler and Silicon Graphics.

THE SOFTWARE IS PROVIDED "AS-IS" AND WITHOUT WARRANTY OF ANY KIND, EXPRESS, IMPLIED OR OTHERWISE, INCLUDING WITHOUT LIMITATION, ANY WARRANTY OF MERCHANTABILITY OR FITNESS FOR A PARTICULAR PURPOSE.

IN NO EVENT SHALL SAM LEFFLER OR SILICON GRAPHICS BE LIABLE FOR ANY SPECIAL, INCIDENTAL, INDIRECT OR CONSEQUENTIAL DAMAGES OF ANY KIND, OR ANY DAMAGES WHATSOEVER RESULTING FROM LOSS OF USE, DATA OR PROFITS, WHETHER OR NOT ADVISED OF THE POSSIBILITY OF DAMAGE, AND ON ANY THEORY OF LIABILITY, ARISING OUT OF OR IN CONNECTION WITH THE USE OR PERFORMANCE OF THIS SOFTWARE.

- SDXC Logo is a trademark of SD-3C, LLC.



- QR Code is a registered trademark of DENSO WAVE INCORPORATED in Japan and other countries.
- Intel® is a registered trademark of Intel Corporation.
- Microsoft, Windows, and Windows Vista are registered trademarks of Microsoft Corporation.
- Apple, Macintosh, Mac OS, macOS, OS X, Bonjour, Safari, iPad, iPhone, iPod touch, and iTunes are trademarks of Apple Inc., registered in the U.S. and other countries. AirPrint and the AirPrint logo are trademarks of Apple Inc.
- Google Cloud Print™, Chrome™, Chrome OS™, and Android™ are trademarks of Google Inc.
- Adobe and Adobe Reader are either registered trademarks or trademarks of Adobe Systems Incorporated in the United States and/or other countries.
- Uwaga ogólna: inne nazwy produktów użyte w niniejszym dokumencie służą wyłącznie celom identyfikacyjnym i mogą być znakami towarowymi należącymi do ich właścicieli. Firma Epson nie rości sobie żadnych praw do tych znaków.

Spis treści

Prawa autorskie

Znaki towarowe

Informacje o podręczniku

Wprowadzenie do podręczników.	8
Oznaczenia i symbole.	8
Objaśnienia stosowane w niniejszym podręczniku.	9
Odniesienia do systemów operacyjnych.	9

Ważne instrukcje

Instrukcje dotyczące bezpieczeństwa.	10
Zalecenia i ostrzeżenia dotyczące drukarki.	11
Zalecenia i ostrzeżenia dotyczące konfiguracji drukarki.	11
Zalecenia i ostrzeżenia dotyczące użytkowania drukarki.	11
Zalecenia i ostrzeżenia dotyczące transportu lub przechowywania drukarki.	12
Zalecenia i ostrzeżenia dotyczące używania drukarki z połączeniem bezprzewodowym.	12
Zalecenia i ostrzeżenia dotyczące korzystania z kart pamięci.	12
Zalecenia i ostrzeżenia dotyczące korzystania z ekranu LCD.	13
Ochrona danych osobowych.	13

Podstawy korzystania z drukarki

Nazwy i funkcje części.	14
Panel sterowania.	16
Przyciski.	16
Przewodnik po ekranie LCD.	17
Przewodnik po ekranie głównym.	17
Wprowadzanie znaków.	18
Wprowadzanie ćwiczebnego ciągu znaków „13By”.	19

Ustawienia sieciowe

Typy połączeń sieciowych.	21
Połączenie Wi-Fi.	21
Połączenie Wi-Fi Direct (Simple AP).	21
Podłączanie do komputera.	22
Połączenie z urządzeniem inteligentnym.	23

Wprowadzanie ustawień Wi-Fi z panelu kontrolnego.	24
Ręczne konfigurowanie ustawień sieci Wi-Fi.	24
Konfigurowanie ustawień sieci Wi-Fi przy użyciu przycisku.	25
Konfigurowanie ustawień sieci Wi-Fi przy użyciu kodu PIN (WPS).	26
Konfigurowanie ustawień połączenia Wi-Fi Direct (Simple AP).	27
Sprawdzanie stanu połączenia sieciowego.	28
Sprawdzanie stanu sieci za pomocą ikony sieci.	28
Drukowanie raportu połączenia sieciowego.	28
Drukowanie arkusza stanu sieci.	32
Zastępowanie lub dodawanie nowych punktów dostępu.	33
Zmiana metody połączenia na komputer.	33
Wyłączanie łączności Wi-Fi z poziomu panelu sterowania.	35
Rozłączanie połączenia Wi-Fi Direct (Simple AP) z poziomu panelu sterowania.	35
Przywracanie ustawień sieci za pomocą panelu sterowania.	35

Ładowanie papieru

Środki ostrożności dotyczące postępowania z papierem.	36
Dostępne papiery i pojemności.	37
Lista rodzajów papieru.	38
Ładowanie papieru do Tylnej podajnika papieru.	38

Umieszczanie oryginałów

Umieszczanie oryginałów na Szyby skanera.	42
Umieszczanie wielu zdjęć do skanowania równoczesnego.	43

Wkładanie karty pamięci

Obsługiwane karty pamięci.	44
Wkładanie i wyjmowanie karty pamięci.	44

Drukowanie

Drukowanie z poziomu panelu sterowania.	46
Drukowanie zdjęć wybieranych z karty pamięci.	46
Drukowanie papieru w linię, kalendarzy i oryginalnego papieru piśmienniczego.	47

Spis treści

Drukowanie DPOF.	48
Opcje menu dla trybu Drukuj foto.	48
Drukowanie z komputera.	49
Podstawy drukowania — Windows.	49
Podstawy drukowania — Mac OS.	50
Drukowanie dwustronne (tylko system Windows).	53
Drukowanie kilku stron na jednej kartce.	54
Drukowanie z dopasowaniem do rozmiaru papieru.	55
Drukowanie wielu plików razem (wyłącznie w systemie Windows).	57
Drukowanie jednego obrazu w dużym formacie na wielu arkuszach (tylko w Windows).	58
Drukowanie z wykorzystaniem funkcji zaawansowanych.	64
Drukowanie zdjęć przy użyciu aplikacji Epson Easy Photo Print.	66
Drukowanie z urządzeń inteligentnych.	67
Używanie Epson iPrint.	67
Korzystanie z funkcji AirPrint.	69
Anulowanie drukowania.	69
Anulowanie drukowania — przycisk drukarki.	70
Anulowanie drukowania — system Windows.	70
Anulowanie drukowania — Mac OS.	70

Kopiowanie

Opcje menu dla trybu Kop..	71
------------------------------------	----

Skanowanie

Skanowanie przy użyciu panelu sterowania.	73
Skanowanie do komputera.	73
Skanowanie do komputera (WSD).	74
Skanowanie z poziomu komputera.	76
Skanowanie w aplikacji Epson Scan 2.	76
Skanowanie z urządzeń inteligentnych.	82
Instalacja Epson iPrint.	82
Skanowanie w aplikacji Epson iPrint.	82

Uzupełnianie tuszu

Sprawdzanie poziomów tuszu.	84
Sprawdzanie poziomów tuszu - system Windows.	84
Sprawdzanie poziomów tuszu — Mac OS.	84
Kody butelek z tuszem.	85
Środki ostrożności w postępowaniu z butelkami z tuszem.	85

Uzupełnianie tuszu w pojemnikach.	86
---	----

Konserwacja drukarki

Sprawdzanie i czyszczenie głowicy drukującej.	91
Sprawdzanie i czyszczenie głowicy drukującej — panel sterowania.	91
Sprawdzanie i czyszczenie głowicy drukującej — system Windows.	92
Sprawdzanie i czyszczenie głowicy drukującej — Mac OS.	92
Wymiana tuszu w rurkach z tuszem.	93
Wymiana tuszu w rurkach z tuszem — system Windows.	93
Wymiana tuszu w rurkach z tuszem — Mac OS.	94
Wyrównywanie głowicy drukującej.	94
Wyrównywanie głowicy drukującej — Panel sterowania.	94
Wyrównywanie głowicy drukującej — Windows.	95
Wyrównywanie głowicy drukującej — Mac OS.	95
Czyszczenie ścieżki papieru w przypadku rozmazań tuszu.	95
Czyszczenie Szyby skanera.	96
Sprawdzanie łącznej liczby stron podanych przez drukarkę.	96
Sprawdzanie łącznej liczby stron podanych przez drukarkę — panel sterowania.	97
Sprawdzanie łącznej liczby stron podanych przez drukarkę — system Windows.	97
Sprawdzanie łącznej liczby stron podanych przez drukarkę — Mac OS.	97
Oszczędzanie energii.	97
Oszczędzanie energii — panel sterowania.	98
Oszczędzanie energii — Windows.	98
Oszczędzanie energii — Mac OS.	98

Opcje menu dla trybu Konf.

Opcje menu Konserwacja.	99
Opcje menu Konfiguracja drukarki.	99
Opcje menu Ustawienia sieci.	100
Opcje menu Usługi Epson Connect.	101
Opcje menu Usługi druk. Google Cloud.	102
Opcje menu Udostępnianie plików.	102
Opcje menu Aktual. oprogram..	102
Opcje menu Przywróć ustawienia domyślne.	103

Informacje o usługach sieciowych i oprogramowaniu

Epson Connect Usługa.	104
Web Config.	104
Uruchomienie Web Config w przeglądarce internetowej.	105
Uruchomienie Web Config w Windows.	105
Uruchomienie Web Config w Mac OS.	105
Sterownik drukarki dla systemu Windows.	106
Przewodnik po sterowniku drukarki dla systemu Windows.	107
Konfiguracja ustawień działania dla sterownika drukarki w systemie Windows.	109
Sterownik drukarki dla systemu Mac OS.	109
Przewodnik po sterowniku drukarki dla systemu Mac OS.	110
Konfiguracja ustawień działania dla sterownika drukarki w systemie Mac OS.	111
Epson Scan 2 (sterownik skanera).	112
Epson Event Manager.	112
Epson Easy Photo Print.	113
E-Web Print (wyłącznie dla systemu Windows).	113
EPSON Software Updater.	114
Odinstalowywanie aplikacji.	114
Odinstalowywanie aplikacji — system Windows.	114
Odinstalowywanie aplikacji — Mac OS.	115
Instalowanie aplikacji.	116
Aktualizacja aplikacji i oprogramowania układowego.	116
Aktualizowanie oprogramowania układowego drukarki za pomocą panelu sterowania.	117

Rozwiązywanie problemów

Sprawdzanie stanu drukarki.	118
Odczytywanie kodów błędów na ekranie LCD.	118
Sprawdzanie stanu drukarki — system Windows.	119
Sprawdzanie stanu drukarki — Mac OS.	119
Wymywanie zaciętego papieru.	120
Wymywanie zaciętego papieru z Tylny podajnik papieru.	120
Wymywanie zaciętego papieru z wnętrza drukarki.	120
Papier nie jest podawany poprawnie.	122
Blokada papieru.	122
Papier jest podawany krzywo.	122

Kilka arkuszy papieru jest podawanych jednocześnie.	123
Brak podawania papieru.	123
Pojawia się błąd braku papieru.	123
Problemy z zasilaniem i panelem sterowania.	123
Zasilanie się nie włącza.	123
Zasilanie się nie wyłącza.	123
Wyświetlacz LCD ciemnieje.	123
Nie można drukować z komputera.	124
Kiedy nie można wprowadzić ustawień sieciowych	125
Nie można połączyć się z poziomu urządzeń mimo, że ustawienia sieciowe są prawidłowe.	125
Sprawdzanie identyfikatora SSID sieci połączonej z drukarką.	127
Sprawdzanie identyfikatora SSID na komputerze.	127
Nieoczekiwana utrata możliwości drukowania przez sieć.	128
Nieoczekiwana utrata możliwości drukowania przez połączenie USB.	129
Nie można drukować z telefonu iPhone ani tabletu iPad.	129
Drukowanie jest wstrzymane.	129
Problemy z wydrukiem.	129
Wydruk jest pomarszczony lub brak kolorów.	129
Pojawiają się paski lub nieoczekiwane kolory.	130
Kolorowe prążki pojawiają się w odstępach około 2.5 cm.	130
Rozmazane wydruki, pionowe paski lub nieprawidłowe wyrównanie.	131
Słaba jakość wydruku.	131
Papier jest poplamiony lub przetarty.	132
Wydrukowane zdjęcia są lepkie.	133
Obrazy lub zdjęcia są drukowane w nieoczekiwanych kolorach.	133
Kolory różnią się od widocznych na wyświetlaczu.	133
Nie można drukować bez marginesów.	134
Podczas drukowania bez obramowania obcinane są krawędzie obrazu.	134
Pozycja, rozmiar lub marginesy wydruku są nieprawidłowe.	134
Wydrukowane znaki są nieprawidłowe lub zniekształcone.	135
Drukowany obraz jest odwrócony.	135
Mozaikowe wzory na wydrukach.	135
Na skopiowanym obrazie pojawiają się nierówne kolory, rozmazania, kropki lub linie proste.	135
Na skopiowanym obrazie widoczna jest mora (pomarszczenie lub siatka).	136

Spis treści

Na skopiowanym obrazie widoczny jest obraz drugiej strony oryginału.	136	Dane techniczne interfejsu.	146
Nie można usunąć problemu z wydrukiem.	136	Lista funkcji sieci.	147
Inne problemy z drukowaniem.	136	Dane techniczne modułu Wi-Fi.	148
Zbyt wolne drukowanie.	136	Protokół zabezpieczeń.	149
Szybkość drukowania drastycznie spada podczas drukowania bez przerwy.	137	Obsługiwane usługi innych firm.	149
Nie można anulować drukowania z komputera z systemem operacyjnym Mac OS X v10.6.8.	137	Dane techniczne zewnętrznych urządzeń pamięci masowej.	149
Nie można rozpocząć skanowania.	137	Specyfikacja obsługiwanych danych.	150
Nie można rozpocząć skanowania za pomocą panelu sterowania.	138	Wymiary.	150
Problemy z zeskanowanym obrazem.	139	Parametry elektryczne.	150
Nierówne kolory, zabrudzenia, plamy, itp. widoczne podczas skanowania na szybie skanera.	139	Dane techniczne dotyczące środowiska pracy.	151
Niska jakość obrazu.	139	Wymagania systemowe.	151
W tle obrazów pojawia się przebitka.	139	Informacje prawne.	152
Tekst jest niewyraźny.	140	Standardy i normy.	152
Pojawia się mora (siatka prążków).	140	Ograniczenia dotyczące kopiowania.	152
Nie można zeskanować poprawnego obszaru na szybie skanera.	140	Transportowanie drukarki.	153
Nie można uzyskać podglądu w widoku Miniatura.	141	Uzyskiwanie dostępu do karty pamięci z komputera.	155
Tekst nie jest właściwie rozpoznawany podczas zapisywania jako PDF z opcją przeszukiwania.	141	Gdzie uzyskać pomoc.	156
Nie można rozwiązać problemów w zeskanowanym obrazie.	141	Witryna pomocy technicznej w sieci Web.	156
Inne problemy ze skanowaniem.	142	Kontakt z działem pomocy technicznej firmy Epson.	157
Zbyt wolne skanowanie.	142		
Skanowanie zatrzymuje się podczas skanowania do formatu PDF/Multi-TIFF.	142		
Inne problemy.	143		
Lekkie porażenie prądem w momencie dotknięcia drukarki.	143		
Drukarka w trakcie pracy jest bardzo głośna.	143		
Nie można zapisać danych na karcie pamięci.	143		
Aplikacja jest blokowana przez zaporę (wyłącznie w systemie Windows).	143		
Znak „?” jest wyświetlany na ekranie wyboru zdjęcia.	143		
Pojawia się komunikat monitujący o zresetowanie poziomów tuszu.	144		
Dodatek			
Parametry techniczne.	145		
Dane techniczne drukarki.	145		
Dane techniczne skanera.	146		

Informacje o podręczniku

Wprowadzenie do podręczników

Z drukarką Epson są dostarczane następujące podręczniki. Poza tymi podręcznikami dostępna jest również pomoc znajdująca się w różnych aplikacjach Epson.

Rozpocznij tutaj (podręcznik papierowy)

Zawiera informacje na temat konfigurowania drukarki, instalowania oprogramowania, korzystania z drukarki, rozwiązywania problemów itp.

Przewodnik użytkownika (elektroniczny)

Niniejszy podręcznik. Zawiera ogólne informacje i instrukcje dotyczące używania drukarki, ustawień sieciowych podczas korzystania z drukarki w sieci oraz rozwiązywania problemów.

Najnowsze wersje wyżej wymienionych podręczników można uzyskać w następujący sposób.

Podręcznik papierowy

Odwiądź stronę internetową pomocy technicznej Epson Europe, pod adresem <http://www.epson.eu/Support> lub ogólnosiwiatową stronę internetową pomocy technicznej Epson pod adresem <http://support.epson.net/>.

Podręcznik elektroniczny

Uruchom w komputerze EPSON Software Updater. EPSON Software Updater sprawdza dostępność aktualizacji aplikacji Epson oraz podręczników w wersji elektronicznej i umożliwia pobranie najnowszych wersji.

Powiązane informacje

➔ „EPSON Software Updater” na stronie 114

Oznaczenia i symbole



Przeestroga:

Instrukcje, które muszą być uważnie przestrzegane, aby uniknąć uszkodzeń ciała.



Ważne:

Instrukcje, które muszą być przestrzegane, aby zapobiec uszkodzeniu sprzętu.

Uwaga:

Zawiera informacje uzupełniające i referencyjne.

➔ Powiązane informacje

Łączy do powiązanych rozdziałów.

Objaśnienia stosowane w niniejszym podręczniku

- Zrzuty ekranowe sterownika drukarki oraz ekrany Epson Scan 2 (sterownik skanera) pochodzą z systemu Windows 10 lub OS X El Capitan. Materiały prezentowane na tych ekranach różnią się w zależności od modelu i sytuacji.
- Ilustracje drukarki prezentowane w tym podręczniku są wyłącznie przykładowe. Mogą co prawda występować niewielkie różnice w zależności od konkretnego modelu, jednak zasada obsługi pozostaje taka sama.
- Niektóre pozycje menu wyświetlane na ekranie LCD mogą się różnić w zależności od konkretnego modelu i ustawień.

Odniesienia do systemów operacyjnych

Windows

W tym podręczniku określenia „Windows 10”, „Windows 8.1”, „Windows 8”, „Windows 7”, „Windows Vista” i „Windows XP” odnoszą się do odpowiednich systemów operacyjnych. Oprócz tego określenie „Windows” stosowane jest w odniesieniu do wszystkich wersji.

- System operacyjny Microsoft® Windows® 10
- System operacyjny Microsoft® Windows® 8.1
- System operacyjny Microsoft® Windows® 8
- System operacyjny Microsoft® Windows® 7
- System operacyjny Microsoft® Windows Vista®
- System operacyjny Microsoft® Windows® XP
- System operacyjny Microsoft® Windows® XP Professional x64 Edition

Mac OS

W tym podręczniku takie określenia jak „Mac OS” stosowane są w odniesieniu do systemów „macOS Sierra”, „OS X El Capitan”, „OS X Yosemite”, „OS X Mavericks”, „OS X Mountain Lion”, „Mac OS X v10.7.x” i „Mac OS X v10.6.8”.

Ważne instrukcje

Instrukcje dotyczące bezpieczeństwa

Należy zapoznać się z poniższymi instrukcjami i stosować się do nich w celu zapewnienia bezpieczeństwa podczas użytkowania drukarki. Podręcznik ten należy zachować do użycia w przyszłości. Ponadto należy stosować się do wszelkich ostrzeżeń i instrukcji umieszczonych na drukarce.

- Niektóre symbole użyte w drukarce mają na celu zapewnienie bezpieczeństwa i umożliwienie prawidłowego użytkowania drukarki. Odwiedź poniższą stronę internetową w celu poznania znaczeń tych symboli.
<http://support.epson.net/symbols>
- Należy używać wyłącznie przewodu zasilania dostarczonego z drukarką. Nie wolno używać przewodów od innych urządzeń. Korzystanie z przewodów zasilania od innych urządzeń lub podłączanie przewodu zasilania dostarczonego z drukarką do innych urządzeń może spowodować pożar lub porażenie prądem elektrycznym.
- Należy używać tylko przewodu zasilania prądem zmiennym zgodnego z odpowiednią lokalną normą bezpieczeństwa.
- Nigdy nie należy rozbierać, modyfikować ani naprawiać przewodu zasilania, wtyczki, modułu drukarki, modułu skanera lub urządzeń opcjonalnych za wyjątkiem przypadków opisanych w podręcznikach drukarki.
- W poniższych sytuacjach należy odłączyć drukarkę od zasilania i skontaktować się z wykwalifikowanym personelem serwisowym:
Przewód zasilania lub jego wtyczka są uszkodzone, do drukarki dostał się płyn, drukarka została upuszczona lub jej obudowa została uszkodzona, drukarka nie działa prawidłowo lub zaobserwowano wyraźne zmiany w jej wydajności. Nie należy regulować elementów sterowania, które nie zostały opisane w instrukcji obsługi.
- Drukarkę należy umieścić blisko ściennego gniazda zasilania, z którego można łatwo wyjąć wtyczkę.
- Nie należy umieszczać lub przechowywać drukarki poza pomieszczeniami, w miejscu o dużym zapyleniu, w pobliżu wody, źródeł ciepła lub w miejscach, w których występują drgania, wibracje, wysoka temperatura i wilgotność.
- Nie należy wylewać płynów na drukarki ani obsługiwać jej mokrymi dłońmi.
- Drukarkę należy trzymać w odległości przynajmniej 22 cm od rozruszników serca. Fale radiowe generowane przez drukarkę mogą negatywnie wpłynąć na pracę rozruszników serca.
- W przypadku uszkodzenia ekranu LCD skontaktuj się ze sprzedawcą. Jeśli roztwór ciekłych kryształów zetknie się ze skórą rąk, należy dokładnie je umyć wodą z mydłem. Jeśli roztwór ciekłych kryształów dostanie się do oczu, należy natychmiast przemyć je wodą. Jeżeli po przemyciu oczu występują dolegliwości lub problemy z widzeniem, należy natychmiast skontaktować się z lekarzem.
- Należy zachować ostrożność, aby nie dotykać tuszu podczas obsługi pojemników z tuszem, zatyczek pojemników z tuszem, otwartych butelek z tuszem lub nakrętek butelek z tuszem.
 - W przypadku kontaktu tuszu ze skórą należy to miejsce dokładnie umyć mydłem i spłukać wodą.
 - W przypadku dostania się tuszu do oczu należy natychmiast przemyć je wodą. Jeżeli po przemyciu oczu występują dolegliwości lub problemy ze wzrokiem, należy natychmiast skontaktować się z lekarzem.
 - W przypadku dostania się tuszu do ust należy natychmiast skontaktować się z lekarzem.
- Po usunięciu zabezpieczenia z butelki z tuszem nie należy jej przechylać ani nią potrząsać, gdyż może to spowodować wyciek tuszu.
- Butelki z tuszem i moduł pojemników z tuszem należy trzymać w miejscu niedostępnym dla dzieci. Nie wolno pozwolić dzieciom na picie z butelek z tuszem ani na zabawę butelkami z tuszem lub nakrętką butelki z tuszem.

Zalecenia i ostrzeżenia dotyczące drukarki

Aby zapobiec uszkodzeniom drukarki i mienia, należy się zapoznać z tymi instrukcjami i się do nich stosować. Podręcznik ten należy zachować do użycia w przyszłości.



Zalecenia i ostrzeżenia dotyczące konfigurowania drukarki

- Nie należy blokować ani zakrywać wlotów i otworów drukarki.
- Należy używać wyłącznie źródła zasilania wskazanego na etykiecie drukarki.
- Należy unikać stosowania gniazd znajdujących się w obwodach, do których podłączone są fotokopiarki lub regularnie włączające i wyłączające się systemy wentylacyjne.
- Należy unikać gniazd elektrycznych kontrolowanych za pomocą wyłączników ściennych lub automatycznych wyłączników czasowych.
- Cały system komputerowy należy umieścić z dala od potencjalnych źródeł zakłóceń elektromagnetycznych, takich jak głośniki lub urządzenia bazowe telefonów bezprzewodowych.
- Kable zasilania powinny być umieszczone w takim miejscu, aby nie były wystawione na ścieranie ani nie były nacinane, szarpane i skręcane. Nie należy umieszczać przedmiotów na przewodach zasilania oraz nie należy umieszczać przewodów zasilania w miejscach, w których będą nadeptywać je przechodzące osoby lub przebiegać po nich. Należy zwrócić szczególną uwagę na to, aby przewody zasilania nie były zagięte w punktach ich połączeń z transformatorem.
- W przypadku gdy do zasilania drukarki stosowany jest przedłużacz, należy się upewnić, że łączny pobór prądu wszystkich podłączonych do niego urządzeń nie przekracza limitu dopuszczalnego dla przedłużacza. Ponadto należy się upewnić, że całkowite natężenie prądu pobieranego przez podłączone urządzenia nie przekracza wartości nominalnej natężenia dla ściennego gniazda zasilania.
- Jeśli drukarka ma być używana na terenie Niemiec, instalacja elektryczna w budynku musi być chroniona bezpiecznikiem 10- lub 16-amperowym w celu zapewnienia drukarce wystarczającej ochrony przed zwarciami i przepięciami.
- Podczas podłączania drukarki do komputera lub innego urządzenia za pomocą kabla należy sprawdzić, czy położenie złączy jest prawidłowe. Każde złącze ma tylko jedno właściwe położenie. Podłączenie złącza w nieprawidłowy sposób może spowodować uszkodzenie obu urządzeń połączonych kablem.
- Drukarkę należy ustawić na płaskiej, stabilnej powierzchni, która ze wszystkich stron wykracza poza krawędzie obudowy drukarki. Drukarka nie będzie działać poprawnie, jeśli zostanie ustawiona pod kątem.
- Nad drukarką należy pozostawić ilość miejsca pozwalającą na całkowite podniesienie pokrywy dokumentów.
- Należy pozostawić wystarczającą ilość miejsca z przodu drukarki, aby papier mógł być całkowicie wysuwany.
- Należy unikać miejsc, w których występują gwałtowne zmiany temperatury i wilgotności. Drukarkę należy ustawić z dala od bezpośredniego światła słonecznego, silnego oświetlenia sztucznego i źródeł ciepła.

Zalecenia i ostrzeżenia dotyczące użytkowania drukarki

- Nie należy wkładać przedmiotów przez otwory drukarki.
- Nie należy wkładać dłoni do drukarki podczas drukowania.
- Nie należy dotykać białego płaskiego kabla ani rurek z tuszem wewnątrz drukarki.
- Nie należy używać produktów w aerozolu, zawierających łatwopalne składniki, wewnątrz lub w pobliżu drukarki. Grozi to pożarem.

Ważne instrukcje

- Nie należy przesuwac głowicy drukującej ręką, bo może to spowodować uszkodzenie drukarki.
- Należy uważać, aby nie przyciąć palców podczas zamykania modułu skanera.
- Umieszczając oryginały, nie należy naciskać zbyt mocno szyba skanera.
- Kontynuowanie korzystania z drukarki, gdy poziom tuszu jest niższy od dolnej linii może spowodować uszkodzenie drukarki. Firma Epson zaleca uzupełnienie tuszu we wszystkich pojemnikach do górnej linii, gdy drukarka nie działa, aby zresetować poziom tuszu.
- Drukarkę należy zawsze wyłączać naciskając przycisk . Nie należy odłączać drukarki od gniazda ani jej wyłączać do momentu aż kontrolka  przestanie migotać.
- Jeśli drukarka nie będzie używana przez dłuższy czas, należy odłączyć kabel zasilania z gniazdka elektrycznego.

Zalecenia i ostrzeżenia dotyczące transportu lub przechowywania drukarki

- Podczas przechowywania lub transportowania drukarki nie przechylać jej, nie ustawiać pionowo ani nie odwracać, ponieważ można spowodować wyciek tuszu.
- Przed transportowaniem drukarki należy upewnić się, że głowica drukująca znajduje się w pozycji początkowej (z prawej strony urządzenia).

Zalecenia i ostrzeżenia dotyczące używania drukarki z połączeniem bezprzewodowym

- Fale radiowe generowane przez drukarkę mogą negatywnie wpływać na pracę elektronicznych urządzeń medycznych, powodując ich awarie. Podczas korzystania z drukarki w placówkach służby zdrowia lub w pobliżu sprzętu medycznego należy postępować zgodnie ze wskazówkami upoważnionego personelu pracującego w tych placówkach oraz stosować się do wszystkich ostrzeżeń i instrukcji umieszczonych na sprzęcie medycznym.
- Fale radiowe generowane przez drukarkę mogą negatywnie wpływać na pracę urządzeń sterowanych automatycznie, takich jak drzwi automatyczne lub alarmy przeciwpożarowe, powodując ich nieprawidłowe działanie, co może doprowadzić do wypadku. W przypadku korzystania z drukarki w pobliżu urządzeń sterowanych automatycznie należy stosować się do wszystkich ostrzeżeń i instrukcji umieszczonych na tych urządzeniach.

Zalecenia i ostrzeżenia dotyczące korzystania z kart pamięci

- Nie należy usuwać karty pamięci ani wyłączać drukarki, gdy miga kontrolka karty pamięci.
- Sposoby korzystania z karty pamięci zależą od rodzaju karty. Po szczegółowe informacje należy sięgnąć do dokumentacji dołączonej do karty pamięci.
- Należy używać tylko kart zgodnych z drukarką.

Powiązane informacje

- ➔ „Dane techniczne obsługiwanych kart pamięci” na stronie 149

Ważne instrukcje

Zalecenia i ostrzeżenia dotyczące korzystania z ekranu LCD

- ❑ Ekran LCD może zawierać kilka małych jasnych lub ciemnych punktów. Ze względu na jego funkcje jasność ekranu może być niejednolita. Jest to normalne zjawisko i nie oznacza usterki.
- ❑ Do czyszczenia należy używać wyłącznie suchej, miękkiej szmatki. Do czyszczenia nie należy używać chemicznych lub płynnych środków czyszczących.
- ❑ Zewnętrzna pokrywa ekranu LCD może pęknąć pod wpływem mocnego uderzenia. Jeśli powierzchnia ekranu popęka, należy skontaktować się ze sprzedawcą. Nie wolno dotykać ani próbować demontować popękanych części.

Ochrona danych osobowych

Jeżeli chcesz oddać drukarkę innej osobie lub ją zutylizować, wykasuj wszystkie osobiste informacje zapisane w pamięci urządzenia, wybierając na panelu sterowania kolejno **Konf. > Przywróć ustawienia domyślne > Wszystkie ustawienia**.

Podstawy korzystania z drukarki

Nazwy i funkcje części

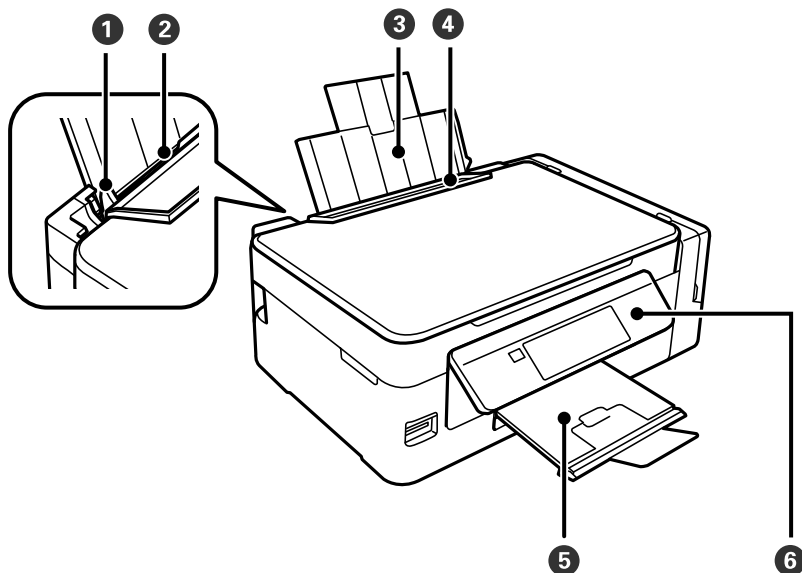

1	Prowadnica krawędzi	Wprowadza papier prosto do drukarki. Należy dosunąć je do krawędzi papieru.
2	Tylny podajnik papieru	Służy do ładowania papieru.
3	Podpórka papieru	Podtrzymuje włożony papier.
4	Ośłona podajnika	Chroni przed przedostawaniem się obcych substancji do drukarki. Zwykle osłona ta powinna być zamknięta.
5	Taca wyjściowa	Przechowuje papier wysunięty z drukarki. Przed drukowaniem należy unieść ogranicznik, aby nie dopuścić do spadania wysuniętego papieru z tacy.
6	Panel sterowania	Służy do obsługi drukarki.

Podstawy korzystania z drukarki

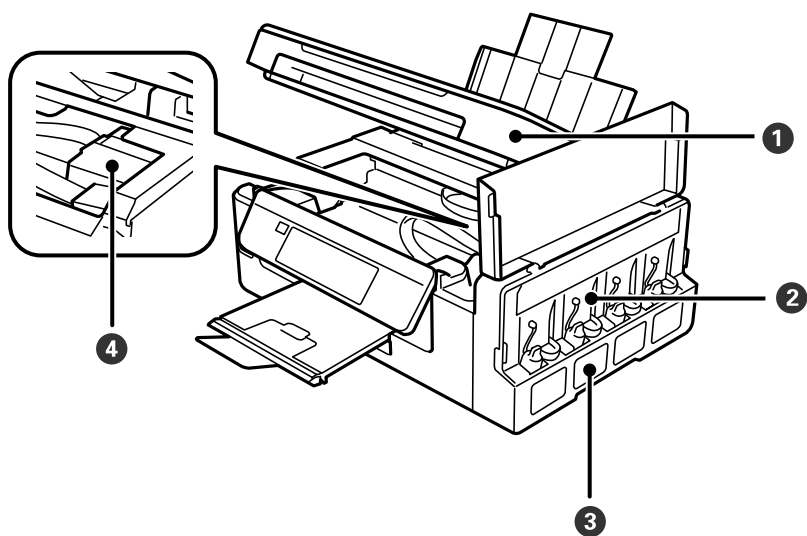

❶	Moduł skanera	Służy do skanowania umieszczonych w nim oryginałów. Otwórz podczas usuwania papieru zablokowanego wewnątrz drukarki.
❷	Moduł pojemników z tuszem	Zawiera pojemniki z tuszem.
❸	Pojemniki z tuszem	Dostarcza tusz do głowicy drukującej.
❹	Głowica drukująca (poniżej tego rozdziału)	Z niej wychodzi tusz.

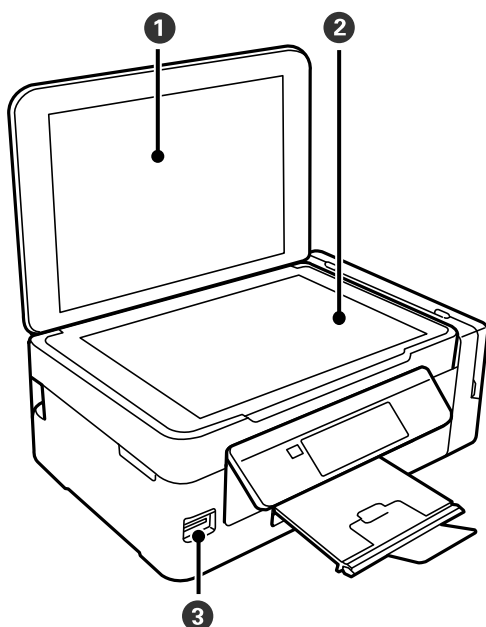

❶	Pokrywa dokumentów	Blokuje dostęp światła zewnętrznego podczas skanowania.
❷	Szyba skanera	Umieść oryginały.
❸	Gniazdo karty pamięci	Włóż kartę pamięci.

Podstawy korzystania z drukarki

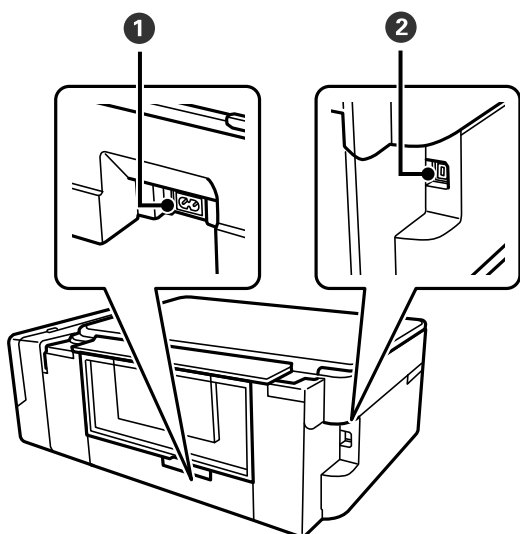

1	Wejście zasilania	Służy do podłączania przewodu zasilającego.
2	Port USB	Podłączenie kabla USB w celu połączenia z komputerem.

Panel sterowania

Kąt nachylenia panelu sterowania można zmieniać.



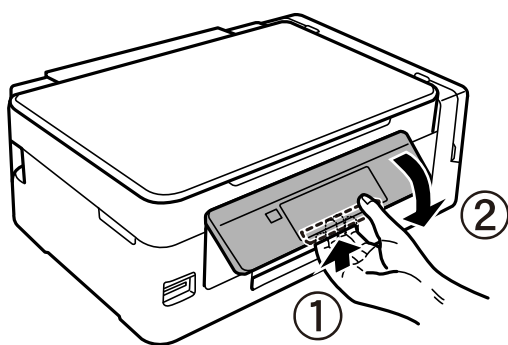



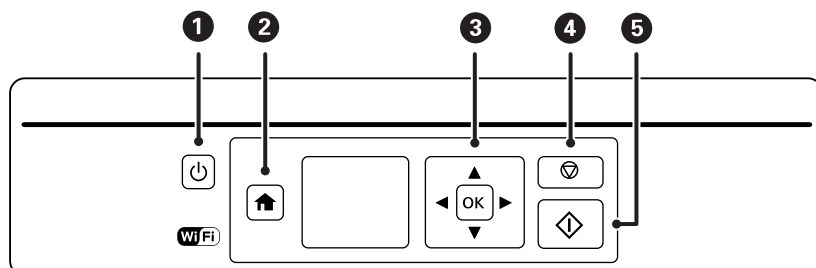

Aby obniżyć panel sterowania, należy ścisnąć dźwignię z tyłu panelu w sposób przedstawiony poniżej.





Przyciski



Podstawy korzystania z drukarki

1		Włączenie lub wyłączenie drukarki. Nie należy wyłączać, gdy miga kontrolka zasilania (drukarka wykonuje operacje lub przetwarza dane). Przewód zasilający należy odłączyć, gdy zgaśnie kontrolka zasilania.
2		Wyświetlenie ekranu głównego.
3		Za pomocą przycisków     można wybrać menu, a naciśnięcie przycisku OK powoduje otwarcie wybranego menu.
4		Powoduje zatrzymanie bieżącej operacji i powrót do poprzedniego ekranu.
5		Powoduje rozpoczęcie zadania, na przykład drukowania lub kopiowania







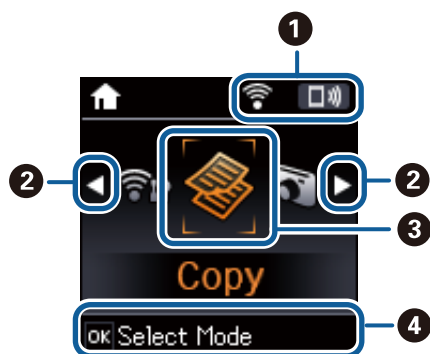

Przewodnik po ekranie LCD

Menu i komunikaty są wyświetlane na ekranie LCD. Menu lub ustawienie można wybrać, naciskając przyciski    .

Przewodnik po ekranie głównym

Na ekranie głównym wyświetlają się następujące ikony i menu.



1	Wyświetlane są ikony informujące o stanie sieci.	
		Informuje o problemie z połączeniem z siecią bezprzewodową (Wi-Fi) lub oznacza, że drukarka szuka sieci bezprzewodowej (Wi-Fi).
		Oznacza, że drukarka ma połączenie z siecią bezprzewodową (Wi-Fi). Liczba kresek wskazuje siłę sygnału połączenia. Im więcej kresek, tym silniejszy sygnał.
		Oznacza, że sieć bezprzewodowa (Wi-Fi) jest wyłączona lub że drukarka przetwarza połączenie z siecią bezprzewodową.
		Oznacza, że tryb Wi-Fi Direct jest włączony.
		Oznacza, że tryb Wi-Fi Direct jest wyłączony.
2	Gdy wyświetlają się przyciski  oraz  można przewinąć w prawo lub w lewo przez naciśnięcie przycisku  lub  .	

Podstawy korzystania z drukarki

3	Ikony i nazwy funkcji wyświetlane są jako ikony trybów.	
	Kop.	Przejdźcie w tryb Kop. , który umożliwia kopiowanie dokumentu.
	Drukuj foto	Przejdźcie w tryb Drukuj foto , który umożliwia drukowanie zdjęć z karty pamięci.
	Skanuj	Przejdźcie w tryb Skanuj , który umożliwia skanowanie dokumentu lub zdjęcia.
	Papeteria osobista	Przejdźcie w tryb Papeteria osobista , który umożliwia drukowanie oryginalnych pozycji, takich jak papier w linie i kalendarze, przy użyciu zdjęć z karty pamięci.
	Konf.	Przejdźcie w tryb Konf. , który umożliwia przeprowadzenie konserwacji, instalację drukarki oraz konfigurację ustawień sieciowych.
	Konf. sieci bezprz.	Wyświetlenie menu, które umożliwiają skonfigurowanie drukarki, aby można było połączyć ją z siecią bezprzewodową. Jest to skrót do następującego menu. Konf. > Ustawienia sieci > Konfiguracja sieci bezprzewodowej
4	Wyświetlane są dostępne przyciski. W tym przykładzie możesz przejść do wybranego menu poprzez naciśnięcie przycisku OK.	

Powiązane informacje

- ➔ „Kopiowanie” na stronie 71
- ➔ „Drukowanie zdjęć wybieranych z karty pamięci” na stronie 46
- ➔ „Skanowanie przy użyciu panelu sterowania” na stronie 73
- ➔ „Drukowanie papieru w linie, kalendarzy i oryginalnego papieru piśmienniczego” na stronie 47
- ➔ „Opcje menu dla trybu Konf.” na stronie 99
- ➔ „Opcje menu Ustawienia sieci” na stronie 100





Wprowadzanie znaków

Aby wprowadzić znaki i symbole dla ustawień sieciowych z poziomu panelu sterowania, użyj przycisków ▲, ▼, ◀ oraz ▶. Naciśnij przycisk ▲ lub ▼, aby wybrać znak, który chcesz wprowadzić, a następnie naciśnij przycisk ▶, aby przesunąć kursor do następnej pozycji wprowadzania. Po zakończeniu wprowadzania znaków naciśnij przycisk OK.

Wyświetlany ekran różni się w zależności od elementów ustawienia. Poniższy ekran służy do wprowadzania hasła sieci Wi-Fi.







Podstawy korzystania z drukarki

Ikony	Opisy
	Przełączanie rodzaju znaków. ABC: wielkie litery abc: małe litery 123: cyfry i symbole
	Wybór znaku do wprowadzenia.
	Przesunięcie kursora w prawo.
	Służy do usuwania znaku po lewej (Backspace).
OK	Wprowadzenie wybranych znaków.
	Powrót do poprzedniego ekranu.

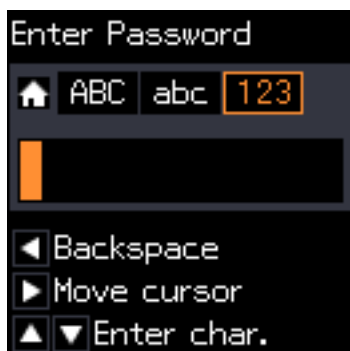
Wprowadzanie ćwiczebnego ciągu znaków „13By”



1. Naciśnij dwukrotnie przycisk , aby zmienić typ znaków na 123.



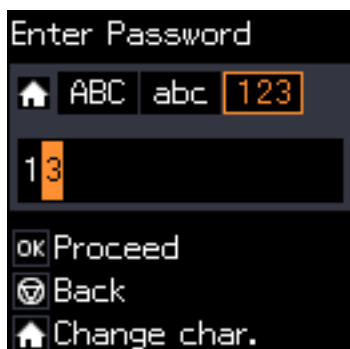

2. Naciśnij dwukrotnie przycisk , aby wybrać „1”.
3. Naciśnij raz przycisk , aby przesunąć kursor, a następnie naciśnij czterokrotnie przycisk , aby wybrać „3”.



Podstawy korzystania z drukarki

4. Naciśnij raz przycisk , aby przesunąć kursor, a następnie naciśnij przycisk , aby zmienić typ znaków na **ABC**. Naciśnij dwukrotnie przycisk , aby wybrać „B”.



5. Naciśnij raz przycisk , aby przesunąć kursor, a następnie naciśnij przycisk , aby zmienić typ znaków na **abc**. Naciśnij dwukrotnie przycisk , aby wybrać „y”.



6. Naciśnij przycisk OK.

Ustawienia sieciowe

Typy połączeń sieciowych

Połączenie Wi-Fi

Podłączyć drukarkę i komputer lub urządzenie typu smart do punktu dostępu. Jest to typowa metoda połączenia dla sieci domowych lub biurowych, w których komputery połączone są przez Wi-Fi przez punkt dostępu.

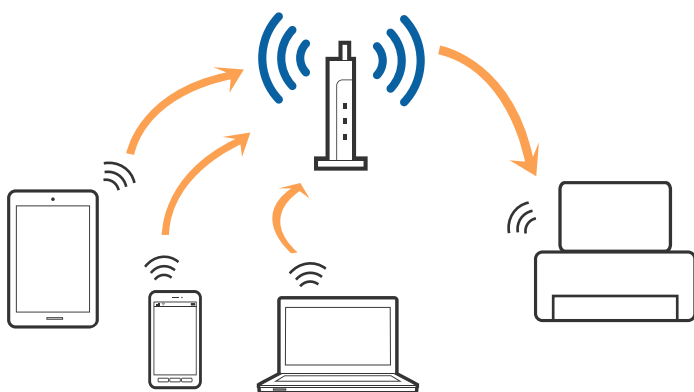

Powiązane informacje

- ➔ „Podłączanie do komputera” na stronie 22
- ➔ „Połączenie z urządzeniem inteligentnym” na stronie 23
- ➔ „Wprowadzanie ustawień Wi-Fi z panelu kontrolnego” na stronie 24

Połączenie Wi-Fi Direct (Simple AP)

Z tej metody połączenia należy korzystać, gdy sieć domowa lub biurowa nie jest bezprzewodowa (Wi-Fi) albo gdy chcesz połączyć drukarkę bezpośrednio z komputerem lub urządzeniem inteligentnym. W tym trybie drukarka pełni rolę punktu dostępu i można podłączyć do niej nawet cztery urządzenia, bez konieczności użycia standardowego punktu dostępu. Jednakże urządzenia bezpośrednio połączone z drukarką nie mogą komunikować się ze sobą przez drukarkę.

Uwaga:

Połączenie Wi-Fi Direct (Simple AP) jest metodą, która zastępuje tryb Ad Hoc.

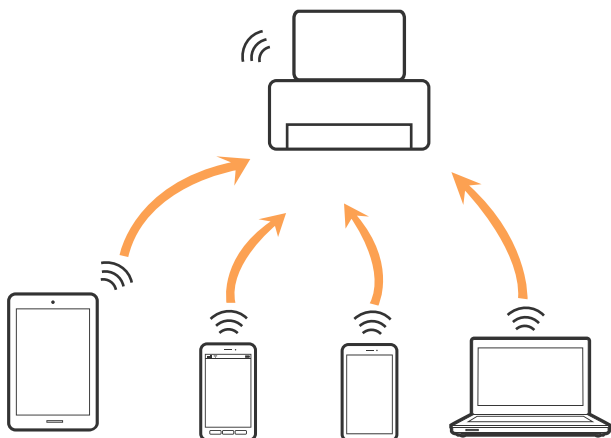

Drukarka może być połączona przez Wi-Fi i jednocześnie w trybie Wi-Fi Direct (Simple AP). Jednakże jeśli rozpoczniesz nawiązywanie połączenia sieciowego w trybie Wi-Fi Direct (Simple AP), gdy drukarka jest połączona przez Wi-Fi, połączenie przez Wi-Fi zostanie tymczasowo zakończone.

Powiązane informacje

➔ „Konfigurowanie ustawień połączenia Wi-Fi Direct (Simple AP)” na stronie 27

Podłączanie do komputera

Zaleca się użycie instalatora do połączenia drukarki z komputerem. Instalatora można uruchomić, używając jednej z następujących metod.

 Konfigurowanie za pomocą witryny

Przejdź do poniższej witryny, a następnie wprowadź nazwę modelu danego urządzenia.

<http://epson.sn>

Przejdź do ekranu **Konfiguracja**, a następnie w obszarze pobierania i nawiązywania połączenia kliknij przycisk **Pobierz**. Kliknij lub dwukrotnie kliknij pobrany plik, aby uruchomić instalator. Postępuj zgodnie z instrukcjami wyświetlanymi na ekranie.

 Konfigurowanie za pomocą dysku oprogramowania (tylko modele dostarczone z dyskiem z oprogramowaniem i użytkownicy komputerów z napędami dysków)

Włóż do komputera dysk z oprogramowaniem, a następnie postępuj zgodnie z instrukcjami wyświetlanymi na ekranie.

Wybór metod połączenia

Postępuj zgodnie z instrukcjami wyświetlanymi na ekranie, aż zostanie wyświetlony następujący ekran, a następnie wybierz metodę połączenia drukarki z komputerem.

Ustawienia sieciowe

❑ Windows

Wybierz typ połączenia, a następnie kliknij przycisk **Dalej**.

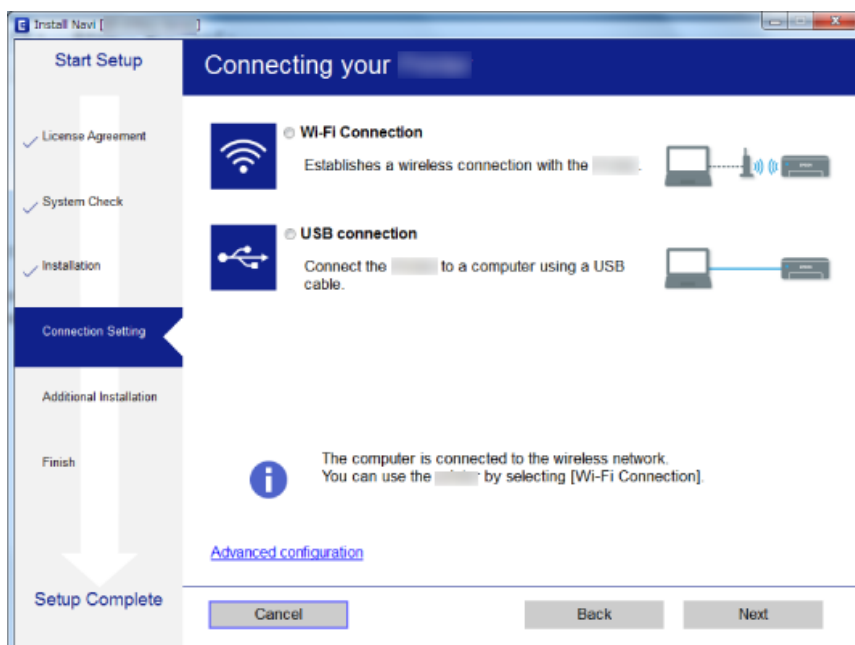

❑ Mac OS

Wybierz typ połączenia.



Postępuj zgodnie z instrukcjami wyświetlanymi na ekranie. Niezbędne oprogramowanie zostanie zainstalowane.

Połączenie z urządzeniem inteligentnym

Drukarki można używać na urządzeniach inteligentnych po połączeniu drukarki z tą samą siecią Wi-Fi (SSID), z którą połączone jest urządzenie inteligentne. Aby używać drukarki z urządzenia inteligentnego, w witrynie

Ustawienia sieciowe

skonfiguruj następujące ustawienia. Uzyskaj dostęp do witryny z urządzenia inteligentnego, które ma być połączone z drukarką.

<http://epson.sn> > **Konfiguracja**

Uwaga:

Aby połączyć z drukarką jednocześnie komputer i urządzenie inteligentne, zaleca się w pierwszej kolejności połączyć komputer.

Wprowadzanie ustawień Wi-Fi z panelu kontrolnego

Ustawienia sieci można wprowadzić z panelu kontrolnego drukarki. Po podłączeniu drukarki do sieci połączyć się z nią z urządzenia, które ma być wykorzystane (komputera, smartfona, tabletu itd.)

Powiązane informacje

- ➔ „Ręczne konfigurowanie ustawień sieci Wi-Fi” na stronie 24
- ➔ „Konfigurowanie ustawień sieci Wi-Fi przy użyciu przycisku” na stronie 25
- ➔ „Konfigurowanie ustawień sieci Wi-Fi przy użyciu kodu PIN (WPS)” na stronie 26
- ➔ „Konfigurowanie ustawień połączenia Wi-Fi Direct (Simple AP)” na stronie 27

Ręczne konfigurowanie ustawień sieci Wi-Fi

Za pomocą panelu sterowania drukarki można ręcznie skonfigurować informacje niezbędne do połączenia się z punktem dostępu. Aby przeprowadzić ręczną konfigurację, potrzebujesz identyfikatora SSID oraz hasła do punktu dostępu.

Uwaga:

Jeśli korzystasz z punktu dostępu z ustawieniami domyślnymi, identyfikator SSID oraz hasło podane są na etykiecie punktu dostępu. Jeśli nie znasz identyfikatora SSID ani hasła, skontaktuj się z osobą, która skonfigurowała punkt dostępu, lub zapoznaj się z dokumentacją dostarczoną wraz z punktem dostępu.

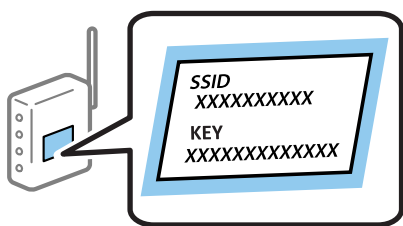

1. Na ekranie głównym wybierz opcję **Konfiguracja sieci bezprzewodowej**, a następnie naciśnij przycisk OK.
2. Wybierz opcję **Wi-Fi (zalecane)**, a następnie naciśnij przycisk OK.
3. Naciśnij przycisk OK.
4. Wybierz opcję **Kreator konfiguracji Wi-Fi**, a następnie naciśnij przycisk OK.

Ustawienia sieciowe

5. Wybierz identyfikator SSID punktu dostępu z panelu sterowania drukarki, a następnie naciśnij przycisk OK.

Uwaga:

- Jeśli na panelu sterowania drukarki nie wyświetla się identyfikator SSID, z którym chcesz się połączyć, wybierz pozycję **Wyszuk. ponow.** i wprowadź bezpośrednio identyfikator SSID. Jeśli identyfikator nadal nie jest wyświetlany, wybierz pozycję **Inne ident. SSID**, a następnie wprowadź bezpośrednio identyfikator SSID.
- Jeśli nie znasz identyfikatora SSID, sprawdź, czy nie został on umieszczony na etykiecie punktu dostępu. Jeśli korzystasz z punktu dostępu z ustawieniami domyślnymi, identyfikator SSID podany jest na etykiecie punktu dostępu.

6. Wprowadź hasło, a następnie naciśnij przycisk OK.

Po zakończeniu konfiguracji wybierz, czy chcesz wydrukować raport połączenia sieciowego.

Uwaga:

- Wielkość liter w hasle ma znaczenie.
- Jeśli nie znasz hasła, sprawdź, czy nie zostało ono umieszczone na etykiecie punktu dostępu. Jeśli korzystasz z punktu dostępu z ustawieniami domyślnymi, hasło podane jest na etykiecie punktu dostępu. Hasło może nazywać się inaczej „Klucz”, „Kod dostępu” itd.
- Jeśli nie znasz hasła dla punktu dostępu, skontaktuj się z osobą, która skonfigurowała punkt dostępu, lub zapoznaj się z dokumentacją dostarczoną wraz z punktem dostępu.
- Jeśli nie uda ci się nawiązać połączenia, załaduj papier, a następnie naciśnij przycisk , aby wydrukować raport połączenia sieciowego.

Powiązane informacje

- ➔ [„Wprowadzanie znaków” na stronie 18](#)
- ➔ [„Sprawdzanie stanu połączenia sieciowego” na stronie 28](#)
- ➔ [„Kiedy nie można wprowadzić ustawień sieciowych” na stronie 125](#)

Konfigurowanie ustawień sieci Wi-Fi przy użyciu przycisku

Sieć Wi-Fi można automatycznie skonfigurować, naciskając przycisk na punkcie dostępu. Jeśli spełnione są następujące warunki, można dokonać konfiguracji przy użyciu tej metody.

- Punkt dostępu jest kompatybilny z WPS (Wi-Fi Protected Setup).
- Obecne połączenie Wi-Fi zostało ustanowione przez naciśnięcie przycisku na punkcie dostępu.

Uwaga:

Jeśli nie możesz znaleźć przycisku lub dokonujesz konfiguracji za pomocą oprogramowania, przejrzyj dokumentację dostarczoną wraz z punktem dostępu.

1. Na ekranie głównym wybierz opcję **Konfiguracja sieci bezprzewodowej**, a następnie naciśnij przycisk OK.
2. Wybierz opcję **Wi-Fi (zalecane)**, a następnie naciśnij przycisk OK.
3. Naciśnij przycisk OK.
4. Wybierz opcję **Konfig. przy użyciu przycisku (WPS)**, a następnie naciśnij przycisk OK.

Ustawienia sieciowe

- Przytrzymaj przycisk [WPS] na punkcie dostępu do momentu, aż nie zacznie migać kontrolka bezpieczeństwa.



Jeśli nie wiesz, gdzie jest przycisk [WPS], lub na punkcie dostępu nie ma żadnych przycisków, zapoznaj się z dokumentacją dostarczoną wraz z punktem dostępu.

- Naciśnij przycisk OK na panelu sterowania drukarki. Postępuj zgodnie z instrukcjami wyświetlanymi na ekranie.

Uwaga:

Jeśli nie uda się nawiązać połączenia, zrestartuj punkt dostępu, przesun go bliżej drukarki i spróbuj ponownie. Jeśli nadal nie uda się nawiązać połączenia, wydrukuj raport połączenia sieciowego oraz sprawdź rozwiązanie.

Powiązane informacje

- ➔ [„Sprawdzanie stanu połączenia sieciowego” na stronie 28](#)
- ➔ [„Kiedy nie można wprowadzić ustawień sieciowych” na stronie 125](#)

Konfigurowanie ustawień sieci Wi-Fi przy użyciu kodu PIN (WPS)

Można połączyć się z punktem dostępu przez użycie kodu PIN. Można użyć tej metody do dokonania konfiguracji, jeśli punkt dostępu obsługuje WPS (Wi-Fi Protected Setup). Aby wprowadzić kod PIN w punkcie dostępu, użyj komputera.

- Na ekranie głównym wybierz opcję **Konf.**, a następnie naciśnij przycisk OK.
- Wybierz opcję **Ustawienia sieci**, a następnie naciśnij przycisk OK.
- Na ekranie głównym wybierz opcję **Konfiguracja sieci bezprzewodowej**, a następnie naciśnij przycisk OK.
- Wybierz opcję **Kod PIN (WPS)**, a następnie naciśnij przycisk OK.
- Za pomocą komputera należy w ciągu dwóch minut wprowadzić do punktu dostępu kod PIN (ośmiocyfrowy numer) wyświetlony na panelu sterowania drukarki.

Uwaga:

Należy zapoznać się z dokumentacją dostarczoną wraz z punktem dostępu, aby uzyskać dalsze informacje na temat wprowadzania kodu PIN.

- Naciśnij przycisk OK.

Konfiguracja zostanie zakończona, gdy wyświetli się komunikat o zakończeniu konfiguracji.

Ustawienia sieciowe

Uwaga:

Jeśli nie uda się nawiązać połączenia, zrestartuj punkt dostępu, przesuń go bliżej drukarki i spróbuj ponownie. Jeśli nadal nie uda się nawiązać połączenia, wydrukuj raport połączenia oraz sprawdź rozwiązanie.

Powiązane informacje

- ➔ „Sprawdzanie stanu połączenia sieciowego” na stronie 28
- ➔ „Kiedy nie można wprowadzić ustawień sieciowych” na stronie 125

Konfigurowanie ustawień połączenia Wi-Fi Direct (Simple AP)

Ta metoda umożliwia połączenie drukarki bezpośrednio z komputerem lub inteligentnymi urządzeniami bez pośrednictwa punktu dostępu. Funkcję punktu dostępu pełni drukarka.

**Ważne:**

W przypadku łączenia komputera lub urządzenia inteligentnego z drukarką za pośrednictwem połączenia Wi-Fi Direct (Simple AP) najpierw drukarka zostanie połączona z tą samą siecią Wi-Fi (SSID) co komputer lub urządzenie inteligentne, a potem zostanie ustanowiona komunikacja między nimi. Ponieważ komputer lub urządzenie inteligentne są automatycznie przełączane na inną sieć Wi-Fi, gdy drukarka jest wyłączona, nie zostaną ponownie połączone z poprzednią siecią Wi-Fi po włączeniu drukarki. Połącz z siecią SSID drukarki, aby ponownie ustanowić połączenie Wi-Fi Direct (Simple AP) z komputerem lub urządzeniem inteligentnym. Aby wyeliminować konieczność łączenia się z siecią po każdym włączeniu lub wyłączeniu drukarki, zaleca się używanie sieci Wi-Fi przez połączenie drukarki z punktem dostępu.

1. Na ekranie głównym wybierz opcję **Konfiguracja sieci bezprzewodowej**, a następnie naciśnij przycisk OK.
2. Wybierz opcję **Wi-Fi Direct**, a następnie naciśnij przycisk OK.
3. Naciśnij przycisk OK.
4. Naciśnij przycisk OK, aby rozpocząć konfigurację.
5. Naciśnij przycisk OK.
6. Sprawdź identyfikator SSID oraz hasło wyświetlane na panelu sterowania drukarki. Na ekranie połączenia sieciowego na komputerze lub urządzeniu inteligentnym wybierz identyfikator SSID wyświetlany na panelu sterowania drukarki.
7. Na komputerze lub urządzeniu inteligentnym wprowadź hasło wyświetlane na panelu sterowania drukarki.
8. Po ustanowieniu połączenia naciśnij przycisk OK na panelu sterowania drukarki.
9. Naciśnij przycisk OK.

Powiązane informacje

- ➔ „Sprawdzanie stanu połączenia sieciowego” na stronie 28
- ➔ „Kiedy nie można wprowadzić ustawień sieciowych” na stronie 125

Sprawdzanie stanu połączenia sieciowego

Sprawdzanie stanu sieci za pomocą ikony sieci

Można sprawdzić stan połączenia z siecią, korzystając z ikony sieci na ekranie głównym drukarki. Ikona zmienia się w zależności od rodzaju połączenia oraz siły fal radiowych.

Powiązane informacje

➔ [„Przewodnik po ekranie głównym” na stronie 17](#)

Drukowanie raportu połączenia sieciowego

Można wydrukować raport połączenia sieciowego, aby sprawdzić stan połączenia między drukarką a punktem dostępu.

1. Załaduj papier.
2. Na ekranie głównym wybierz opcję **Konf.**, a następnie naciśnij przycisk OK.
3. Wybierz opcje **Ustawienia sieci > Spr. połączenia**.
Rozpocznie się kontrola połączenia.
4. Naciśnij przycisk , aby wydrukować raport połączenia sieciowego.
Jeśli wystąpił błąd, sprawdź raport połączenia sieciowego, a następnie zastosuj się do wydrukowanych na arkuszu rozwiązań.

Powiązane informacje

➔ [„Komunikaty i rozwiązania w raporcie połączenia sieciowego” na stronie 29](#)

Ustawienia sieciowe

Komunikaty i rozwiązania w raporcie połączenia sieciowego

Sprawdź komunikaty i kody błędów w raporcie połączenia sieciowego, a następnie zastosuj się do zaproponowanych rozwiązań.

The screenshot shows a network connection report with the following sections:

- Check Network Connection**
- Check Result**: FAIL
- Error code**: (E-7) (highlighted with a blue box and arrow 'a')
- Message**: See the Network Status and check if the Network Name (SSID) is the SSID you want to connect. If the SSID is correct, make sure to enter the correct password and try again. (highlighted with a blue box and arrow 'b')
- Tip**: If your problems persist, see your documentation for help and networking tips.
- Checked Items**
- Network Status**

Checked Items	
Wireless Network Name (SSID) Check	PASS
Communication Mode Check	PASS
Security Mode Check	PASS
MAC Address Filtering Check	PASS
Security Key/Password Check	FAIL
IP Address Check	Unchecked
Detailed IP Setup Check	Unchecked

Network Status	
Printer Model	XX-XXX XXX Series
IP Address	0.0.0.0
Subnet Mask	255.255.255.0
Default Gateway	
Network Name (SSID)	XXXXXXXXXXXX
Communication Mode	WPA2-PSK (AES)
Signal Strength	Poor
MAC Address	44:D2:44:DA:C0:43

a. Kod błędu

b. Komunikaty dotyczące środowiska sieciowego

a. Kod błędu

Kod	Rozwiązanie
E-1	<input type="checkbox"/> Upewnij się, że kabel Ethernet jest podłączony do drukarki, koncentratora i innych urządzeń sieciowych. <input type="checkbox"/> Upewnij się, że koncentrator i inne urządzenia sieciowe są włączone.

Ustawienia sieciowe

Kod	Rozwiązanie
E-2 E-3 E-7	<ul style="list-style-type: none"> <input type="checkbox"/> Upewnij się, że punkt dostępu jest włączony. <input type="checkbox"/> Sprawdź, czy komputer i inne urządzenia są odpowiednio podłączone do punktu dostępu. <input type="checkbox"/> Umieść drukarkę blisko punktu dostępu. Usuń wszelkie przeszkody znajdujące się pomiędzy drukarką i punktem dostępu. <input type="checkbox"/> W przypadku ręcznego wprowadzania identyfikatora SSID sprawdź, czy jest on prawidłowy. Sprawdź identyfikator SSID w części Stan sieci na raporcie połączenia sieciowego. <input type="checkbox"/> Aby ustanowić połączenie sieciowe za pomocą przycisku, sprawdź, czy punkt dostępu obsługuje funkcję WPS. Jeśli nie obsługuje funkcji WPS, nie będzie możliwe ustanowienie sieci za pomocą przycisku. <input type="checkbox"/> Sprawdź, czy do wpisania identyfikatora SSID użyto tylko znaków ASCII (znaki i symbole alfanumeryczne). Drukarka nie może wyświetlić identyfikatora SSID, który zawiera znaki inne niż znaki ASCII. <input type="checkbox"/> Przed połączeniem z punktem dostępu sprawdź identyfikator SSID i hasło. Jeśli korzystasz z punktu dostępu z ustawieniami domyślnymi, identyfikator SSID oraz hasło podane są na etykiecie punktu dostępu. Jeśli nie znasz identyfikatora SSID ani hasła, skontaktuj się z osobą, która skonfigurowała punkt dostępu, lub zapoznaj się z dokumentacją dostarczoną wraz z punktem dostępu. <input type="checkbox"/> Aby połączyć się z siecią o identyfikatorze SSID wygenerowanym przez funkcję tetheringu na urządzeniu inteligentnym, sprawdź identyfikator SSID i hasło w dokumentacji urządzenia inteligentnego. <input type="checkbox"/> Jeśli połączenie Wi-Fi zostanie nagle zerwane, zastosuj się do zaproponowanych rozwiązań. Jeśli nie przyniosą one rezultatów, przywróć domyślne wartości ustawień sieci za pomocą instalatora. Można go uruchomić z następującej witryny. http://epson.sn > Konfiguracja <input type="checkbox"/> Kolejne urządzenie inteligentne zostało dodane do sieci za pomocą przycisku. <input type="checkbox"/> Sieć Wi-Fi skonfigurowano przy zastosowaniu metody innej niż naciśnięcie przycisku.
E-5	<p>Upewnij się, że typ zabezpieczeń punktu dostępu jest ustawiony na jeden z poniższych typów. Jeśli nie, zmień typ zabezpieczeń punktu dostępu, a następnie zresetuj ustawienia sieciowe drukarki.</p> <ul style="list-style-type: none"> <input type="checkbox"/> WEP-64 bit (40-bitowy) <input type="checkbox"/> WEP-128 bit (104-bitowy) <input type="checkbox"/> WPA PSK (TKIP/AES)* <input type="checkbox"/> WPA2 PSK (TKIP/AES)* <input type="checkbox"/> WPA (TKIP/AES) <input type="checkbox"/> WPA2 (TKIP/AES) <p>* : Szyfrowanie WPA PSK jest znane również jako WPA Personal. Szyfrowanie WPA2 PSK, jest znane również jako WPA2 Personal.</p>
E-6	<ul style="list-style-type: none"> <input type="checkbox"/> Sprawdź, czy filtrowanie adresów MAC jest wyłączone. Jeśli jest włączone, dodaj adres MAC drukarki do listy nieblokowanych adresów, tak aby nie był filtrowany. Zapoznaj się z dokumentacją dostarczoną wraz z punktem dostępu, aby poznać dalsze informacje. Adres MAC drukarki można sprawdzić w części Stan sieci na raporcie połączenia sieciowego. <input type="checkbox"/> Jeśli wspólne uwierzytelnianie punktu dostępu jest włączone dla metody szyfrowania WEP, upewnij się, czy klucz uwierzytelniania i indeks są prawidłowe.
E-8	<ul style="list-style-type: none"> <input type="checkbox"/> Włącz serwer DHCP na punkcie dostępu, gdy opcja drukarki Obtain IP Address jest ustawiona na Auto. <input type="checkbox"/> Jeśli opcja drukarki Obtain IP Address jest ustawiona na Manual, ten komunikat oznacza, że wprowadzony ręcznie adres IP jest spoza zakresu (na przykład: 0.0.0.0) i jest wyłączony. Wprowadź prawidłowy adres IP na panelu sterowania drukarki lub za pomocą narzędzia Web Config.

Ustawienia sieciowe

Kod	Rozwiązanie
E-9	<p>Zastosuj się do poniższych rozwiązań.</p> <ul style="list-style-type: none"> <input type="checkbox"/> Urządzenia są wyłączone. <input type="checkbox"/> Można uzyskać dostęp do Internetu i innych komputerów lub urządzeń sieciowych połączonych z tą samą siecią z poziomu urządzeń, które chcesz połączyć z drukarką. <p>Jeśli powyższe rozwiązania nie przyniosą rezultatów, przywróć ustawienia domyślne sieci za pomocą instalatora. Można go uruchomić z następującej witryny.</p> <p>http://epson.sn > Konfiguracja</p>
E-10	<p>Zastosuj się do poniższych rozwiązań.</p> <ul style="list-style-type: none"> <input type="checkbox"/> Inne urządzenia w sieci są włączone. <input type="checkbox"/> Adresy sieciowe (adres IP, maska podsieci oraz brama domyślna) są prawidłowe, jeśli opcję Obtain IP Address ustawiono na Manual. <p>Jeśli są one nieprawidłowe, zresetuj adres sieciowy. Adres IP, maskę podsieci i bramę domyślną można sprawdzić w części Stan sieci na raporcie połączenia sieciowego.</p> <p>Gdy serwer DHCP jest włączony, zmień opcję drukarki Obtain IP Address na Auto. Aby ręcznie ustawić adres IP, sprawdź adres IP drukarki w części Stan sieci na raporcie połączenia sieciowego, a następnie na ekranie ustawień sieci wybierz pozycję Manual. Ustaw maskę podsieci na [255.255.255.0].</p>
E-11	<p>Zastosuj się do poniższych rozwiązań.</p> <ul style="list-style-type: none"> <input type="checkbox"/> Adres bramy domyślnej jest prawidłowy, jeśli opcje TCP/IP drukarki ustawiono ręcznie. <input type="checkbox"/> Urządzenie, które jest ustawione jako brama domyślna, jest włączone. <p>Ustaw prawidłowy adres bramy domyślnej. Bramę domyślną drukarki można sprawdzić w części Stan sieci na raporcie połączenia sieciowego.</p>
E-12	<p>Zastosuj się do poniższych rozwiązań.</p> <ul style="list-style-type: none"> <input type="checkbox"/> Inne urządzenia w sieci są włączone. <input type="checkbox"/> Adresy sieciowe (adres IP, maska podsieci oraz brama domyślna) są prawidłowe, jeśli wprowadzono je ręcznie. <input type="checkbox"/> Adresy sieciowe dla innych urządzeń (maska podsieci oraz brama domyślna) są takie same. <input type="checkbox"/> Adres IP nie wchodzi w konflikt z adresami IP innych urządzeń. <p>Jeśli powyższe rozwiązania nie przyniosą rezultatów, sprawdź te, które podano poniżej.</p> <ul style="list-style-type: none"> <input type="checkbox"/> Za pomocą instalatora skonfiguruj ustawienia sieci na komputerze, który jest połączony z tą samą siecią co drukarka. Można go uruchomić z następującej witryny. <p>http://epson.sn > Konfiguracja</p> <ul style="list-style-type: none"> <input type="checkbox"/> Można zarejestrować kilka haseł w punkcie dostępu, który wykorzystuje typ zabezpieczeń WEP. W przypadku zarejestrowania kilku haseł sprawdź, czy pierwsze zarejestrowane hasło jest ustawione w drukarce.

Ustawienia sieciowe

Kod	Rozwiązanie
E-13	<p>Zastosuj się do poniższych rozwiązań.</p> <ul style="list-style-type: none"> <input type="checkbox"/> Urządzenia sieciowe, takie jak punkt dostępu, koncentrator czy router, są włączone. <input type="checkbox"/> Opcje TCP/IP urządzeń sieciowych nie zostały ustawione ręcznie. (Jeśli opcje drukarki TCP/IP są ustawiane automatycznie, podczas gdy opcje TCP/IP innych urządzeń sieciowych ustawiono ręcznie, sieć drukarki może różnić się od sieci innych urządzeń.) <p>Jeśli powyższe rozwiązania nie przyniosą rezultatów, sprawdź te, które podano poniżej.</p> <ul style="list-style-type: none"> <input type="checkbox"/> Za pomocą instalatora skonfiguruj ustawienia sieci na komputerze, który jest połączony z tą samą siecią co drukarka. Można go uruchomić z następującej witryny. http://epson.sn > Konfiguracja <input type="checkbox"/> Można zarejestrować kilka haseł w punkcie dostępu, który wykorzystuje typ zabezpieczeń WEP. W przypadku zarejestrowania kilku haseł sprawdź, czy pierwsze zarejestrowane hasło jest ustawione w drukarce.

b. Komunikaty dotyczące środowiska sieciowego

Komunikat	Rozwiązanie
*Wykryto wiele nazw sieci (SSID) pasujących do wprowadzonej nazwy sieci (SSID). Potwierdź nazwę sieci (SSID).	Ten sam identyfikator SSID mógł zostać ustawiony na kilku punktach dostępu. Sprawdź ustawienia punktów dostępu i zmień identyfikator SSID.
Otoczenie Wi-Fi wymaga poprawy. Wyłącz i włącz router bezprzewodowy. Jeśli połączenie nie poprawi się, sprawdź dokumentację routera bezprzewodowego.	Po przeniesieniu drukarki bliżej punktu dostępu i wyeliminowaniu przeszkód między nimi włącz punkt dostępu. Jeśli nadal nie można nawiązać połączenia, zapoznaj się z dokumentacją dostarczoną wraz z punktem dostępu.
*Nie można podłączyć więcej urządzeń. Aby dodać inne, odłącz jedno z podłączonych urządzeń.	W trybie Wi-Fi Direct (Simple AP) można jednocześnie podłączyć maksymalnie cztery komputery i urządzenia inteligentne. Aby połączyć inny komputer lub inne urządzenie inteligentne, odłącz najpierw jedno podłączone urządzenie.

Powiązane informacje

- ➔ „Podłączanie do komputera” na stronie 22
- ➔ „Web Config” na stronie 104
- ➔ „Kiedy nie można wprowadzić ustawień sieciowych” na stronie 125

Drukowanie arkusza stanu sieci

Można sprawdzić szczegółowe informacje o sieci, drukując je.

1. Załaduj papier.
 2. Na ekranie głównym wybierz pozycję **Konf.**.
 3. Wybierz opcję **Ustawienia sieci > Wydrukuj stan sieci**.
 4. Naciśnij przycisk .
- Zostanie wydrukowany arkusz stanu sieci.

Zastępowanie lub dodawanie nowych punktów dostępu

Jeżeli identyfikator SSID zmieni się na skutek zastąpienia punktu dostępu lub dodania punktu dostępu i ustanowienia nowego środowiska sieciowego, zresetować ustawienia Wi-Fi.

Powiązane informacje

➔ „Zmiana metody połączenia na komputer” na stronie 33

Zmiana metody połączenia na komputer

Za pomocą instalatora można zmienić na inną metodę połączenia.

Konfigurowanie za pomocą witryny

Przejdź do poniższej witryny, a następnie wprowadź nazwę modelu danego urządzenia.

<http://epson.sn>

Przejdź do ekranu **Konfiguracja**, a następnie w obszarze pobierania i nawiązywania połączenia kliknij przycisk **Pobierz**. Kliknij lub dwukrotnie kliknij pobrany plik, aby uruchomić instalator. Postępuj zgodnie z instrukcjami wyświetlanymi na ekranie.

Konfigurowanie za pomocą dysku oprogramowania (tylko modele dostarczone z dyskiem z oprogramowaniem i użytkownicy komputerów z napędami dysków)

Włóż do komputera dysk z oprogramowaniem, a następnie postępuj zgodnie z instrukcjami wyświetlanymi na ekranie.

Zmiana metod połączenia

Postępuj zgodnie z instrukcjami wyświetlanymi na ekranie, aż zostanie wyświetlony następujący ekran.

Ustawienia sieciowe

❑ Windows

Zaznacz opcję **Zmień lub ustaw ponownie metodę połączenia** na ekranie Wybierz instalację oprogramowania, a następnie kliknij przycisk **Dalej**.

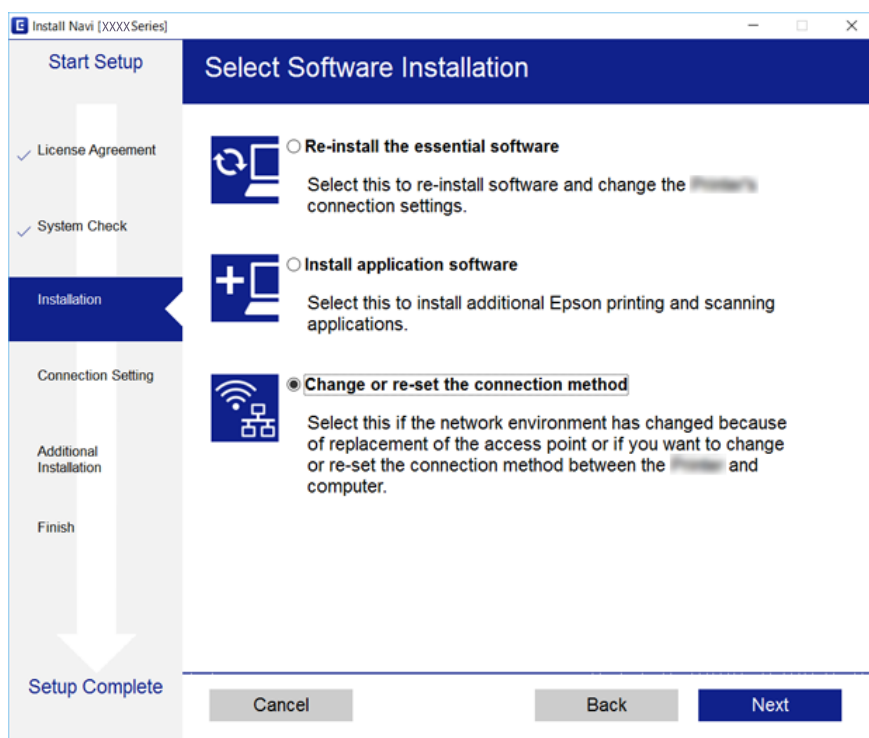

❑ Mac OS

Wybierz metodę połączenia drukarki z komputerem.



Wyłączanie łączności Wi-Fi z poziomu panelu sterowania

Gdy łączność Wi-Fi jest wyłączona, połączenie Wi-Fi zostanie zakończone.

1. Na ekranie głównym wybierz pozycję **Konf.**.
2. Wybierz pozycję **Ustawienia sieci**.
3. Wybierz pozycję **Konfiguracja sieci bezprzewodowej**.
4. Wybierz pozycję **Wyłącz sieć bezprzewodową**.
5. Sprawdź komunikat, a następnie wybierz **Tak**.

Rozłączanie połączenia Wi-Fi Direct (Simple AP) z poziomu panelu sterowania

Uwaga:

Jeśli połączenie Wi-Fi Direct (Simple AP) zostanie wyłączone, wszystkie komputery i inteligentne urządzenia połączone z drukarką przez połączenie Wi-Fi Direct (Simple AP) zostaną odłączone. Aby rozłączyć konkretne urządzenie, odłącz je przez to urządzenie, a nie drukarkę.

1. Na ekranie głównym wybierz pozycję **Konf.**.
2. Wybierz pozycję **Ustawienia sieci**.
3. Wybierz pozycję **Konfiguracja sieci bezprzewodowej**.
4. Wybierz pozycję **Konfig. Wi-Fi Direct**.
5. Wybierz pozycję **Wyłącz Wi-Fi Direct**.
6. Sprawdź komunikat, a następnie wybierz **Tak**.

Przywracanie ustawień sieci za pomocą panelu sterowania

Można przywrócić wszystkie domyślne ustawienia sieciowe.

1. Na ekranie głównym wybierz pozycję **Konf.**.
2. Wybierz opcję **Przywróć ustawienia domyślne > Ustawienia sieci**.
3. Sprawdź komunikat, a następnie wybierz **Tak**.

Ładowanie papieru

Środki ostrożności dotyczące postępowania z papierem

- ❑ Należy się zapoznać z informacjami zamieszczonymi na arkuszach dostarczonych z papierem.
- ❑ Przed załadowaniem należy rozdzielić poszczególne arkusze i wyrównać krawędzie papieru. Nie należy rozdzielać ani zwiijać papieru fotograficznego. Może to spowodować uszkodzenie strony do druku.

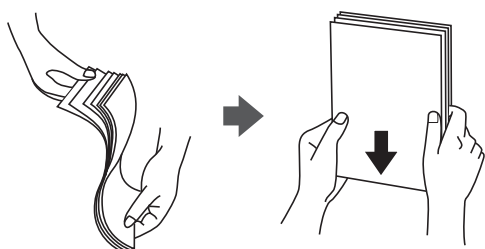

- ❑ Jeżeli papier jest zawinięty, przed załadowaniem należy wyprostować go lub lekko wywinąć w drugą stronę. Drukowanie na zawiniętym papierze może spowodować zacięcie papieru i rozmazanie tuszu na wydruku.

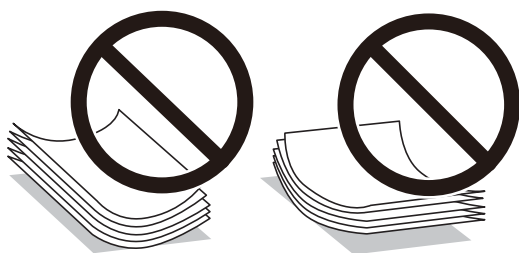

- ❑ Nie należy używać papieru zmiętego, porwanego, pociętego, pofałdowanego, wilgotnego, zbyt grubego, zbyt cienkiego ani papieru z naklejonymi nalepkami. Użycie takiego papieru może spowodować zacięcie papieru i rozmazanie tuszu na wydruku.
- ❑ Przed załadowaniem należy rozdzielić poszczególne koperty i wyrównać ich krawędzie. Gdy koperty na stosie są napełnione powietrzem, należy je przycisnąć i spłaszczyć przed załadowaniem.



- ❑ Nie należy używać kopert zawiniętych lub pofałdowanych. Użycie takich kopert może spowodować zacięcie papieru i rozmazanie tuszu na wydruku.
- ❑ Nie należy używać kopert z powierzchnią kleju na kłapkach ani kopert z okienkami.
- ❑ Należy unikać zbyt cienkich kopert, ponieważ mogą się zawinąć podczas drukowania.

Ładowanie papieru

Powiązane informacje

➔ „Dane techniczne drukarki” na stronie 145

Dostępne papiery i pojemności

W celu zapewnienia wydruków wysokiej jakości firma Epson zaleca korzystanie z oryginalnego papieru Epson.

Oryginalny papier Epson

Nazwa nośnika	Rozmiar	Pojemność (arkusze)	Ręczny druk dwustronny
Epson Bright White Ink Jet Paper	A4	80 ^{*1}	✓
Epson Premium Glossy Photo Paper	A4, 13×18 cm (5×7 cali), szeroki 16:9 (102×181 mm) ^{*2} , 10×15 cm (4×6 cali)	20	–
Epson Matte Paper-Heavyweight	A4	20	–
Epson Photo Quality Ink Jet Paper ^{*2}	A4	80	–

*1 W przypadku ręcznego druku dwustronnego można załadować do 30 arkuszy papieru z zadrukowaną jedną stroną.

*2 Opcja jest dostępna wyłącznie w przypadku drukowania z komputera lub urządzenia inteligentnego.

Uwaga:

Dostępność papieru różni się w zależności od lokalizacji. Aby uzyskać najnowsze informacje na temat papierów dostępnych w miejscu zamieszkania, należy skontaktować się z pomocą techniczną firmy Epson.

Papier dostępny w sprzedaży

Nazwa nośnika	Rozmiar	Pojemność (arkusze)	Ręczny druk dwustronny
Zwykły papier	Letter ^{*1} , A4, B5 ^{*1} , A5 ^{*1} , A6 ^{*1}	Maksymalnie do linii wskazanej przez symbol trójkąta na prowadnicy krawędzi. ^{*2}	✓
	Legal ^{*1} , zdefiniowany przez użytkownika ^{*1}	1	
Koperta ^{*1}	Koperta #10, koperta DL, koperta C6	10	–

*1 Opcja jest dostępna wyłącznie w przypadku drukowania z komputera lub urządzenia inteligentnego.

*2 W przypadku ręcznego druku dwustronnego można załadować do 30 arkuszy papieru z zadrukowaną jedną stroną.

Powiązane informacje

➔ „Witryna pomocy technicznej w sieci Web” na stronie 156

Ładowanie papieru

Lista rodzajów papieru

Aby uzyskać optymalne efekty drukowania, wybierz rodzaj papieru odpowiadający posiadanemu papierowi.

Nazwa nośnika	Rodzaj nośnika	
	Panel sterowania	Sterownik drukarki, urządzenie inteligentne ^{*1}
Epson Bright White Ink Jet Paper ^{*2}	papiery zwykłe	papiery zwykłe
Epson Premium Glossy Photo Paper ^{*2}	Prem. Glossy	Epson Premium Glossy
Epson Matte Paper-Heavyweight ^{*2}	Matte	Epson Matte
Epson Photo Quality Ink Jet Paper ^{*2}	Matte ^{*3}	Epson Matte
Zwykły papier ^{*2}	papiery zwykłe	papiery zwykłe
Koperta	Koperta ^{*3}	Koperta

*1 W przypadku urządzeń inteligentnych te rodzaje nośnika można wybrać podczas drukowania przy użyciu aplikacji Epson iPrint.

*2 Te rodzaje papieru są zgodne z technologiami Exif Print i PRINT Image Matching podczas drukowania z użyciem sterownika drukarki. Więcej informacji można znaleźć w dokumentacji dołączonej do aparatów cyfrowych zgodnych z technologiami Exif Print lub PRINT Image Matching.

*3 Tylko do rejestracji informacji o papierze podczas ładowania papieru. Drukowanie z panelu sterowania nie jest dostępne.

Ładowanie papieru do Tylny podajnik papieru

1. Otwórz osłonę podajnika, rozłóż podpórkę papieru, a następnie odchyl ją do tyłu.

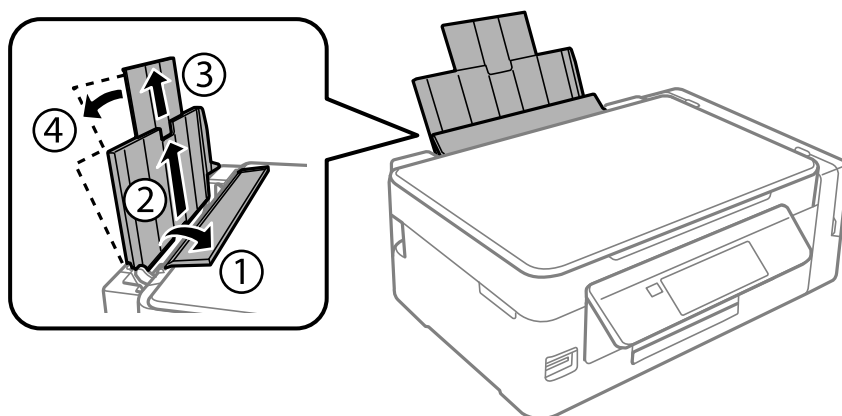

Ładowanie papieru

- Przesuń prowadnicę krawędzi w lewo.

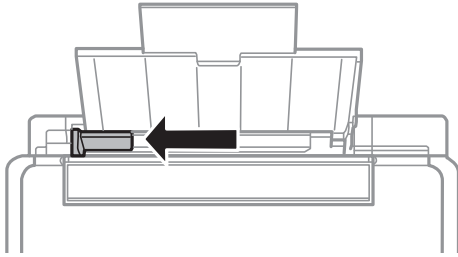

- Załaduj papier pionowo wzdłuż prawej krawędzi tylny podajnik papieru, stroną przeznaczoną do druku skierowaną ku górze.

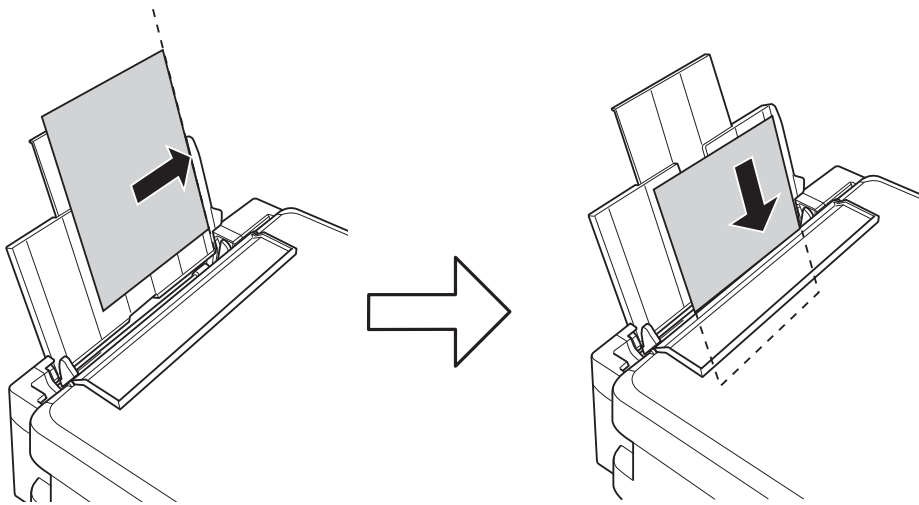

! Ważne:

Nie wolno przekraczać maksymalnej liczby arkuszy przewidzianej dla danego rodzaju papieru. Wysokość rzyzy zwykłego papieru nie powinna przekraczać linii wskazywanej przez symbol trójkąta umieszczony na prowadnicy krawędzi.

- Koperty

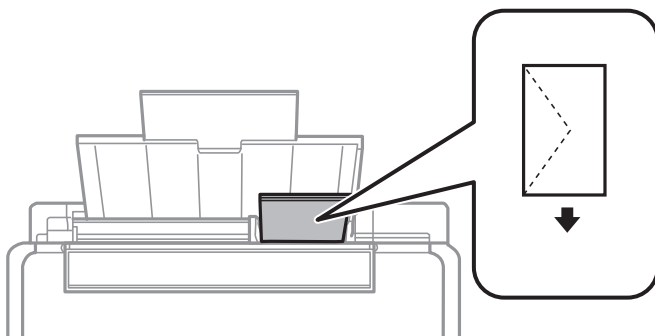

Ładowanie papieru

- Papier dziurkowany

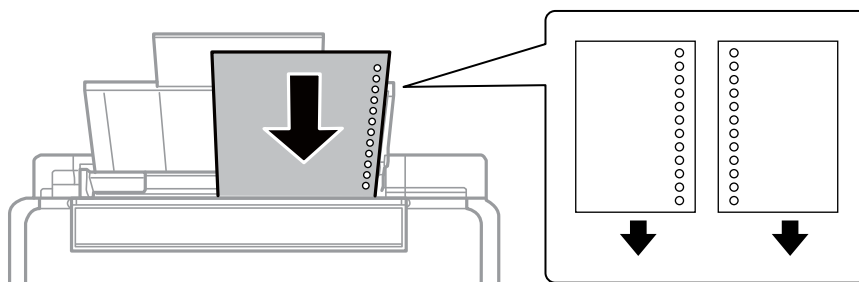

Uwaga:

- Załaduj pojedynczy arkusz zwykłego papieru o określonym rozmiarze z otworami na oprawę po lewej lub prawej stronie.
- Należy określić obszar wydruku, aby nie dopuścić do drukowania na otworach.

- Przesuń prowadnicę krawędzi do krawędzi papieru, a następnie zamknij osłonę podajnika.

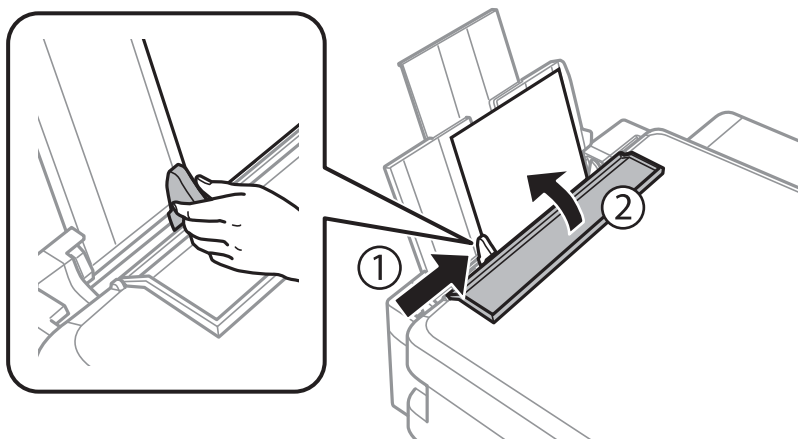

- Sprawdź ustawienia rozmiaru i typu papieru, wyświetlane w panelu sterowania. Aby używać tych ustawień, wybierz **Potwierdź** za pomocą przycisku ▲ lub ▼, naciśnij przycisk OK, a następnie przejdź do kroku 7. Aby zmienić te ustawienia, wybierz **Zmień** za pomocą przycisku ▲ lub ▼, naciśnij przycisk OK, a następnie przejdź do kolejnego kroku.



Ważne:

Ekran ustawień papieru nie będzie wyświetlany, jeśli papier nie zostanie załadowany wzdłuż prawej krawędzi tylny podajnik papieru. Po uruchomieniu drukowania pojawi się błąd.

Ładowanie papieru

Uwaga:

- ❑ Jeśli funkcja **Alarm ustaw. papieru** z menu **Konfiguracja drukarki** jest włączona, zostanie wyświetlony komunikat, gdy ustawienia rozmiaru i typu papieru różnią się od ustawień drukowania.



- ❑ Ekran ustawień papieru nie jest wyświetlany, po wyłączeniu **Konfiguracja papieru** w następujących menu. Przejdź do kroku 7. W takim przypadku nie można drukować z poziomu urządzeń iPhone lub iPad przy użyciu funkcji AirPrint.

Konf. > Konfiguracja drukarki > Ustaw. źródła papieru > Konfiguracja papieru

- Na ekranie ustawień rozmiaru papieru wybierz rozmiar papieru za pomocą przycisku ◀ lub ▶, a następnie naciśnij przycisk OK. Na ekranie ustawień typu papieru wybierz typ papieru w ten sam sposób, a następnie naciśnij przycisk OK. Sprawdź ustawienia, a następnie naciśnij przycisk OK.

Uwaga:

Można także wyświetlić ekran ustawień rozmiaru i typu papieru, poprzez wybranie następujących menu.

Konf. > Konfiguracja drukarki > Ustaw. źródła papieru > Ustawienia papieru

- Wysuń tacę wyjściową i unieś ogranicznik.

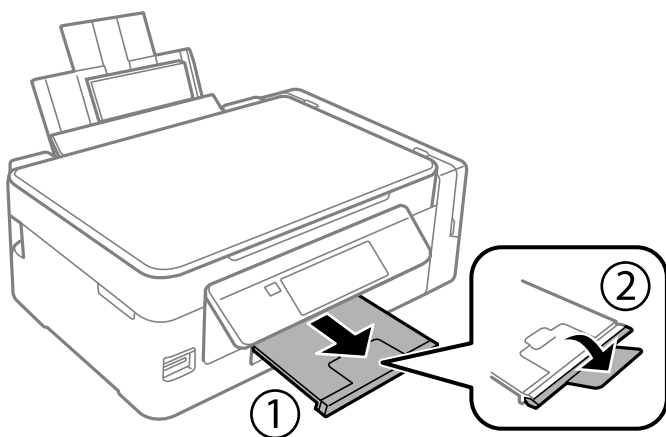
**Uwaga:**

Pozostały papier należy włożyć z powrotem do opakowania. Jeśli zostanie w drukarce, może się zawinąć, a jakość druku może się pogorszyć.

Powiązane informacje

- ➔ „Środki ostrożności dotyczące postępowania z papierem” na stronie 36
- ➔ „Dostępne papiery i pojemności” na stronie 37
- ➔ „Opcje menu Konfiguracja drukarki” na stronie 99

Umieszczanie oryginałów

Umieszczanie oryginałów na Szyby skanera



Ważne:

Umieszczając nieporęczne oryginały, takie jak książki, należy pamiętać, aby światło zewnętrzne nie trafiło bezpośrednio na szymb skanera.

1. Otwórz pokrywę dokumentów.

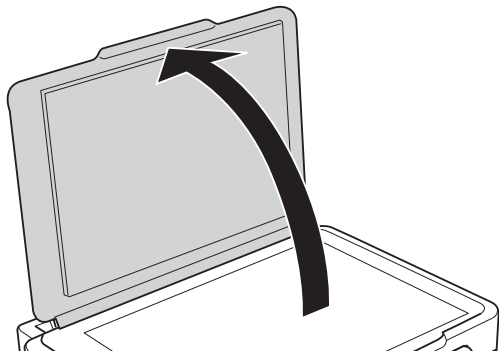

2. Oczyść szymb skanera z kurzu i zabrudzeń.
3. Umieść oryginał drukowaną stroną w dół i przesun do narożnego znacznika.

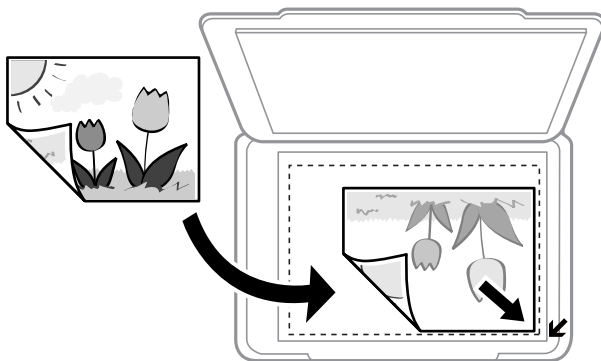

Uwaga:

Nie jest skanowany margines o szerokości 1,5 mm od krawędzi szymb skanera.

4. Zamknij ostrożnie pokrywę.
5. Usuń oryginały po wykonaniu skanowania.

Uwaga:

Oryginały pozostawione dłużej na szymb skanera mogą przylgnąć do jej powierzchni.

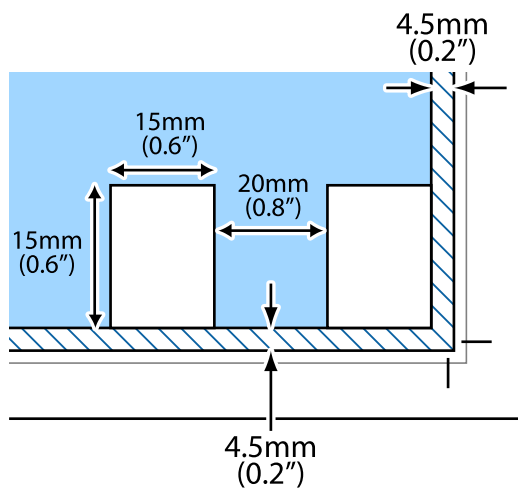

Umieszczanie wielu zdjęć do skanowania równoczesnego

W trybie **Tryb zdjęć** w programie Epson Scan 2 można zeskanować wiele zdjęć naraz i zapisać osobno, wybierając z listy na górze okna podglądu pozycję **Miniatura**. Umieść zdjęcia w odległości 4,5 mm od poziomych i pionowych krawędzi szyby skanera oraz w odległości przynajmniej 20 mm od siebie. Wymiary zdjęć powinny być większe niż 15×15 mm.

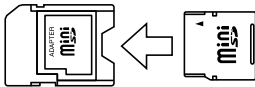

Wkładanie karty pamięci

Obsługiwane karty pamięci

	miniSD* miniSDHC* microSD* microSDHC* microSDXC*
	SD SDHC SDXC

* Należy użyć adaptera dopasowującego kartę pamięci do gniazda. W przeciwnym razie karta może się zablokować w gnieździe.

Powiązane informacje

➔ „Dane techniczne obsługiwanych kart pamięci” na stronie 149

Wkładanie i wyjmowanie karty pamięci

1. Włóż kartę pamięci do drukarki.

Drukarka zacznie odczytywać dane, a kontrolka będzie migać. Po zakończeniu odczytu kontrolka przestanie migać i będzie się świecić w sposób ciągły.



Ważne:

- Włożyć kartę pamięci prosto do gniazda drukarki.
- Karta powinna nieznacznie wystawać. Nie należy wkładać karty pamięci do gniazda na siłę do końca.

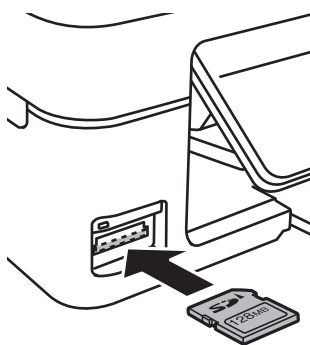

Wkładanie karty pamięci

2. Po zakończeniu korzystania z karty upewnij się, że kontrolka nie miga, a następnie wyjmij kartę.

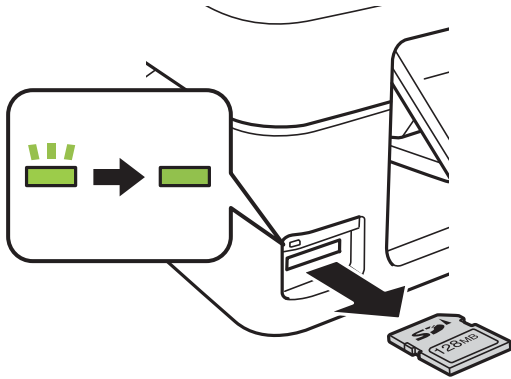

Ważne:

Wyciągnięcie karty pamięci, gdy świeci się jej kontrolka, grozi utratą zapisanych na niej danych.

Uwaga:

Przy dostępie do karty pamięci z komputera, należy zapewnić bezpieczne odłączenie urządzenia wymiennego w komputerze.

Powiązane informacje

- ➔ [„Uzyskiwanie dostępu do karty pamięci z komputera” na stronie 155](#)

Drukowanie

Drukowanie z poziomu panelu sterowania

Drukowanie zdjęć wybieranych z karty pamięci

1. Załaduj papier do drukarki.

**Ważne:**

Wybierz ustawienia dotyczące papieru na panelu sterowania.

2. Włóż kartę pamięci do drukarki.

**Ważne:**

Nie należy wyjmować karty pamięci przed zakończeniem drukowania.

3. Wybierz opcję **Drukuj foto** na ekranie głównym za pomocą przycisku ◀ lub ▶, a następnie naciśnij przycisk OK.
4. Wybierz zdjęcie przyciskiem ◀ lub ▶ i ustaw liczbę egzemplarzy przyciskiem ▲ lub ▼. Powtórz tę procedurę, jeśli drukujesz więcej niż jedno zdjęcie.
5. Naciśnij przycisk OK, aby wyświetlić ekran potwierdzenia ustawień drukowania.
6. Aby zmienić ustawienia drukowania, naciśnij przycisk ▼, aby wyświetlić ekran ustawień. Użyj przycisku ▲ lub ▼ do wyboru takich elementów ustawień jak rozmiar i typ papieru i zmieniaj ustawienia przyciskiem ◀ lub ▶. Po zakończeniu naciśnij przycisk OK.
7. Naciśnij przycisk ◇.

Powiązane informacje

- ➔ „Ładowanie papieru do Tylny podajnik papieru” na stronie 38
- ➔ „Lista rodzajów papieru” na stronie 38
- ➔ „Wkładanie karty pamięci” na stronie 44
- ➔ „Opcje menu dla trybu Drukuj foto” na stronie 48

Drukowanie papieru w linię, kalendarzy i oryginalnego papieru piśmienniczego

Za pomocą menu **Papeteria osobista** można w prosty sposób wydrukować papier w linię, kalendarze i oryginalny papier piśmienniczy.

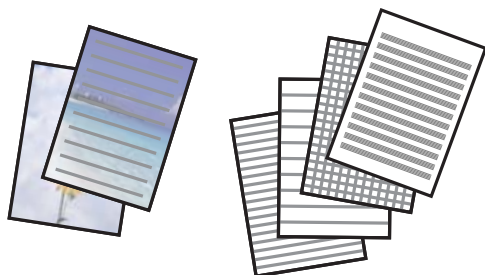

1. Załaduj papier do drukarki.

**Ważne:**

Wybierz odpowiednie ustawienia papieru na panelu sterowania.

2. Aby wydrukować papier piśmienniczy z wykorzystaniem zdjęcia zapisanego na karcie pamięci, włóż kartę pamięci do drukarki.
3. Wybierz opcję **Papeteria osobista** na ekranie głównym za pomocą przycisku ◀ lub ▶, a następnie naciśnij przycisk OK.
4. Wybierz pozycję menu za pomocą przycisku ◀ lub ▶, a następnie naciśnij przycisk OK.
5. Wydrukuj, postępując zgodnie z instrukcjami wyświetlanymi na ekranie.

Powiązane informacje

- ➔ „Ładowanie papieru do Tylny podajnik papieru” na stronie 38
- ➔ „Lista rodzajów papieru” na stronie 38
- ➔ „Wkładanie karty pamięci” na stronie 44
- ➔ „Opcje menu dotyczące drukowania papieru w linię, kalendarzy i oryginalnego papieru piśmienniczego” na stronie 48
- ➔ „Opcje menu dla trybu Drukuj foto” na stronie 48

Opcje menu dotyczące drukowania papieru w linię, kalendarzy i oryginalnego papieru piśmienniczego

Papier w linię

Drukowanie niektórych typów papieru w linię, papieru w kratkę lub papieru w pięciolinię na papierze formatu A4.

Papier do pisania

Drukowanie niektórych typów papieru piśmienniczego na papierze formatu A4 ze zdjęciem z karty pamięci ustawionym jako tło. Zdjęcie jest słabo nadrukowane, aby można było po nim łatwo pisać.

Kalendarz



Drukowanie tygodniowego lub miesięcznego kalendarza. Wybierz rok oraz miesiąc dla miesięcznego kalendarza.

Drukowanie DPOF

Ta drukarka jest zgodna z formatem DPOF (Digital Print Order Format, format cyfrowego zlecenia wydruku) w wersji 1,10. DPOF jest to format, w którym zapisane są dodatkowe dane o zdjęciach, takie jak data, godzina, nazwa użytkownika i informacje o drukowaniu. Aparaty obsługujące format DPOF umożliwiają określenie obrazów znajdujących się na karcie pamięci, które mają zostać wydrukowane, oraz liczby ich kopii. Po włożeniu karty pamięci do drukarki wydrukowane zostają zdjęcia wybrane w aparacie.

Uwaga:

Informacje na temat określania ustawień drukowania w aparacie można znaleźć w dokumentacji aparatu.

Podczas wkładania karty pamięci do drukarki wyświetlany jest ekran potwierdzenia. Naciśnij przycisk OK, aby wyświetlić ekran początku drukowania. Naciśnij przycisk , aby rozpocząć drukowanie. Aby zmienić ustawienia drukowania, naciśnij przycisk . Pozycje ustawień są takie same, jak w trybie **Drukuj foto**.

Powiązane informacje

- ➔ [„Drukowanie zdjęć wybieranych z karty pamięci” na stronie 46](#)
- ➔ [„Opcje menu dla trybu Drukuj foto” na stronie 48](#)

Opcje menu dla trybu Drukuj foto

Rozmiar papieru

Wybór rozmiaru załadowanego papieru.

Rodzaj papieru

Wybór typu załadowanego papieru.

Bez obramowania

Aby wydrukować zdjęcie bez marginesów wokół krawędzi, wybierz opcję **Bez obramowania**. Obraz zostaje trochę powiększony, aby usunąć marginesy z krawędzi papieru. Aby wydrukować zdjęcie z marginesami wokół krawędzi, wybierz opcję **Z obramowaniem**.

Jakość

Wybór jakości wydruku. Wybór opcji **Najlepsza** pozwala uzyskać wydruk o podwyższonej jakości, jednak czas drukowania może być dłuższy.

Drukowanie z komputera

Podstawy drukowania — Windows

Uwaga:

- Wyjaśnienie poszczególnych elementów ustawień można znaleźć w pomocy online. Należy kliknąć prawym przyciskiem myszy dany element, a następnie kliknąć opcję **Pomoc**.
- Sposób obsługi różni się w zależności od aplikacji. Szczegółowe informacje zawiera pomoc aplikacji.

1. Załaduj papier do drukarki.

**Ważne:**

Wybierz odpowiednie ustawienia papieru na panelu sterowania.

2. Otwórz plik, który chcesz wydrukować.
3. Wybierz polecenie **Drukuj** lub **Ustawienia wydruku** z menu **Plik**.
4. Wybierz drukarkę.
5. Wybierz opcję **Preferencje** lub **Właściwości**, aby uzyskać dostęp do okna dialogowego sterownika drukarki.

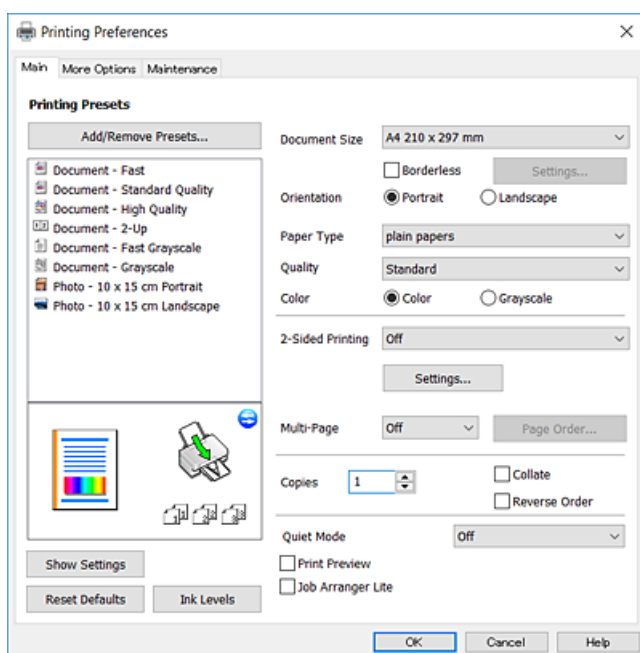

6. Należy wprowadzić następujące ustawienia.
 - Rozmiar papieru: wybierz rozmiar papieru załadowanego do drukarki.

Drukowanie

- Bez obramowania: wybierz drukowanie bez marginesów wokół obrazu.
Podczas drukowania bez obramowania dane są powiększane do rozmiaru nieco większego niż rozmiar papieru, aby wokół brzegów papieru nie były drukowane marginesy. Kliknij opcję **Ustawienia**, aby wybrać stopień powiększenia.
- Orientacja: wybierz orientację papieru ustawioną w aplikacji.
- Typ papieru: wybierz rodzaj załadowanego papieru.
- Jakość: wybierz jakość druku.
Wybór opcji **Wysoko** pozwala uzyskać wydruk o podwyższonej jakości, jednak czas drukowania może być dłuższy.
- Kolor: wybierz opcję **Skala szarości**, aby drukować w czerni lub w odcieniach szarości.

Uwaga:

Podczas drukowania na kopertach wybierz **Poziomo** jako ustawienie **Orientacja**.

7. Kliknij przycisk **OK**, aby zamknąć okno sterownika drukarki.
8. Kliknij przycisk **Drukuj**.

Powiązane informacje

- ➔ „Dostępne papiery i pojemności” na stronie 37
- ➔ „Ładowanie papieru do Tylny podajnik papieru” na stronie 38
- ➔ „Przewodnik po sterowniku drukarki dla systemu Windows” na stronie 107
- ➔ „Lista rodzajów papieru” na stronie 38

Podstawy drukowania — Mac OS

Uwaga:

W wyjaśnieniach w tym rozdziale jako przykład użyty jest TextEdit. Sposób obsługi i ekrany mogą się różnić w zależności od aplikacji. Szczegółowe informacje można znaleźć w pomocy aplikacji.

1. Załaduj papier do drukarki.
2. Otwórz plik, który chcesz wydrukować.

Drukowanie

- Wybierz opcję **Drukuj** z menu **Plik** albo inne polecenie, które spowoduje wyświetlenie okna dialogowego drukowania.

Jeśli to konieczne, kliknij polecenie **Pokaż szczegóły** albo ▼, aby powiększyć okno drukowania.

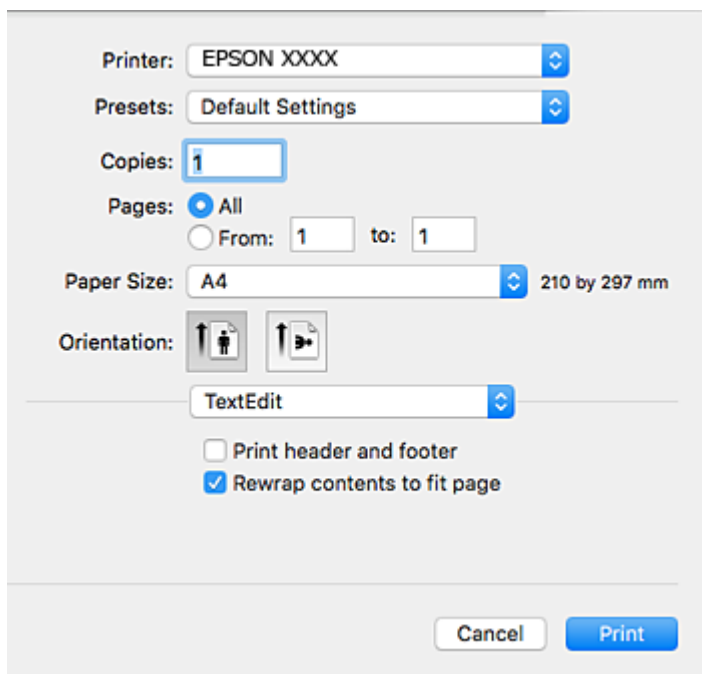

- Należy wprowadzić następujące ustawienia.

- Drukarka: wybierz drukarkę.
- Ustawienia wstępne: wybierz, jeśli chcesz skorzystać z ustawień zarejestrowanych.
- Rozmiar papieru: Wybierz rozmiar papieru załadowanego do drukarki.
W przypadku drukowania bez marginesów wybierz rozmiar papieru „bez obramowania”.
- Orientacja: wybierz orientację papieru ustawioną w aplikacji.

Uwaga:

- Jeżeli powyższe menu ustawień nie wyświetlają się, zamknij okno drukowania, wybierz polecenie **Ustawienie strony** z menu **Plik**, a następnie wykonaj ustawienia.
- W przypadku drukowania na kopertach należy wybrać orientację poziomą.

Drukowanie

5. Z menu podręcznego wybierz opcję **Ustawienia druku**.

Printer: EPSON XXXX

Presets: Default Settings

Copies: 1

Pages: All
 From: 1 to: 1

Paper Size: A4 210 by 297 mm

Orientation:

Print Settings

Media Type: plain papers

Print Quality: Normal

Borderless
Expansion: Max

Grayscale

Mirror Image

Cancel Print

Uwaga:

W systemie OS X Mountain Lion lub nowszym, jeśli menu **Ustawienia druku** nie jest wyświetlane, oznacza to, że sterownik drukarki Epson nie został poprawnie zainstalowany.

Należy wybrać opcję **Preferencje systemowe** z menu > **Drukarki i skanery** (lub **Drukowanie i skanowanie**, **Drukarka i faks**), usunąć drukarkę, a następnie dodać ją ponownie. Dodając drukarkę należy zwrócić uwagę na poniższe ustawienia.

<http://epson.sn>

6. Należy wprowadzić następujące ustawienia.
- Źródło papieru: Wybierz źródło papieru, do którego został załadowany papier. Jeśli drukarka jest wyposażona w tylko jedno źródło papieru, pozycja ta nie jest wyświetlana.
 - Rodzaj nośnika: Wybierz rodzaj załadowanego papieru.
 - Jakość druku: Wybierz jakość druku.
Wybór wyższej jakości może spowolnić drukowanie.
 - Rozszerzenie: Opcja dostępna w przypadku wyboru rozmiaru papieru bez obramowania.
Podczas drukowania bez obramowania dane są powiększane do rozmiaru nieco większego niż rozmiar papieru, aby wokół brzegów papieru nie były drukowane marginesy. Wybierz stopień powiększenia.
 - Skala szarości: Wybierz, aby drukować w czerni lub w odcieniach szarości.
7. Kliknij przycisk **Drukuj**.

Drukowanie

Powiązane informacje

- ➔ „Dostępne papiery i pojemności” na stronie 37
- ➔ „Ładowanie papieru do Tylny podajnik papieru” na stronie 38
- ➔ „Przewodnik po sterowniku drukarki dla systemu Mac OS” na stronie 110
- ➔ „Lista rodzajów papieru” na stronie 38

Drukowanie dwustronne (tylko system Windows)

Sterownik drukarki drukuje, rozdzielając automatycznie strony parzyste i nieparzyste. Po zakończeniu drukowania stron nieparzystych należy obrócić papier, postępując zgodnie z instrukcjami, aby wydrukować strony parzyste. Możliwe jest także tworzenie wydruków składanych w formie broszury.

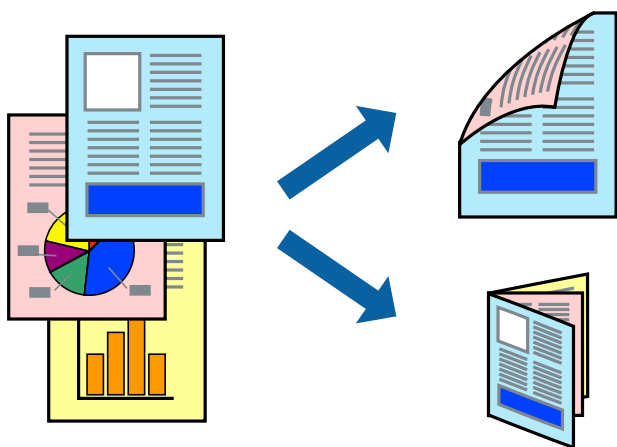

Uwaga:

- Ta funkcja nie jest dostępna w przypadku drukowania bez obramowania.
- Jeśli nie jest używany papier przeznaczony do drukowania dwustronnego, jakość wydruku może się pogorszyć i mogą występować zacięcia papieru.
- W zależności od rodzaju papieru i danych tusz może przesiąknąć na drugą stronę papieru.
- Jeżeli program **EPSON Status Monitor 3** jest wyłączony, należy otworzyć okno dialogowe sterownika drukarki, kliknąć opcję **Ustawienia zaawansowane** na karcie **Konserwacja**, a następnie wybrać opcję **Włącz program EPSON Status Monitor 3**.
- Drukowanie dwustronne może być niedostępne, jeśli dostęp do drukarki uzyskuje się za pośrednictwem sieci lub drukarka służy jako drukarka udostępniona.

1. Załaduj papier do drukarki.
2. Otwórz plik, który chcesz wydrukować.
3. Wyświetl okno dialogowe sterownika drukarki.
4. Wybierz opcję **Ręczne (Oprawa wzdłuż długiej krawędzi)** lub **Ręczne (Oprawa wzdłuż krótkiej krawędzi)** z menu **Druk dwustronny** na karcie **Główne**.
5. Kliknij opcję **Ustawienia**, odpowiednio skonfiguruj ustawienia, a następnie kliknij przycisk **OK**.

Uwaga:

W celu wydrukowania broszury należy wybrać opcję **Broszura**.

Drukowanie

6. Ustaw inne elementy na kartach **Główne** i **Więcej opcji**, a następnie kliknij przycisk **OK**.
7. Kliknij przycisk **Drukuj**.
Po wydrukowaniu pierwszej strony na komputerze pojawia się okno podręczne. Postępuj zgodnie z instrukcjami wyświetlanymi na ekranie.

Powiązane informacje

- ➔ „Dostępne papiery i pojemności” na stronie 37
- ➔ „Ładowanie papieru do Tylny podajnik papieru” na stronie 38
- ➔ „Podstawy drukowania — Windows” na stronie 49

Drukowanie kilku stron na jednej kartce

Można wydrukować dwie albo cztery strony danych na jednej kartce papieru.

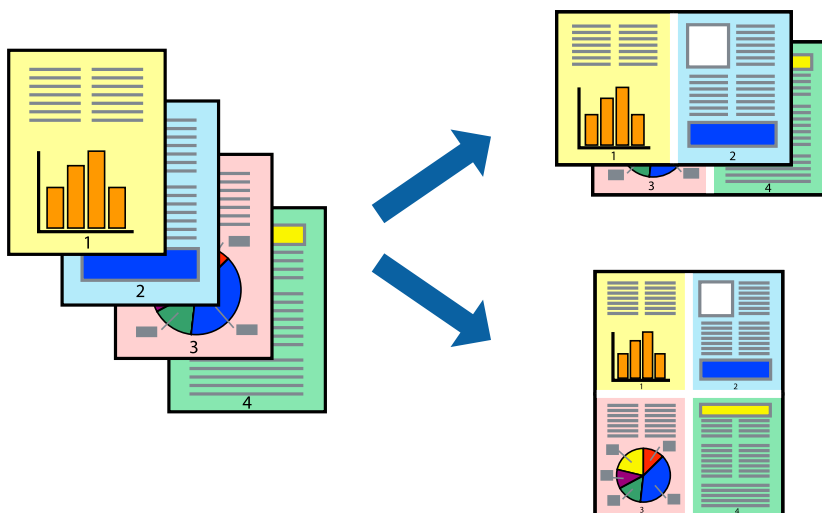

Drukowanie kilku stron na jednej kartce — Windows

Uwaga:

Ta funkcja nie jest dostępna w przypadku drukowania bez obramowania.

1. Załaduj papier do drukarki.
2. Otwórz plik, który chcesz wydrukować.
3. Wyświetl okno dialogowe sterownika drukarki.
4. Wybierz **2 str. na jedn.** lub **4 str. na jedn.** jako ustawienie **Kilka stron** na karcie **Główne**.
5. Kliknij opcję **Kolejność stron**, wybierz odpowiednie ustawienia, a następnie kliknij **OK**, aby zamknąć okno dialogowe.
6. Wybierz inne elementy na kartach **Główne** i **Więcej opcji**, a następnie kliknij **OK**.
7. Kliknij **Drukuj**.

Powiązane informacje

- ➔ „Ładowanie papieru do Tylny podajnik papieru” na stronie 38
- ➔ „Podstawy drukowania — Windows” na stronie 49

Drukowanie kilku stron na jednej kartce — Mac OS

1. Załaduj papier do drukarki.
2. Otwórz plik, który chcesz wydrukować.
3. Przejdź do okna dialogowego drukowania.
4. Z menu wyskakującego wybierz **Układ**.
5. Wybierz liczbę stron w opcji **Strony na kartce**, **Kierunek makiety** (kolejność stron) i **Obramowanie**.
6. W miarę potrzeby wybierz też inne elementy.
7. Kliknij przycisk **Drukuj**.

Powiązane informacje

- ➔ „Ładowanie papieru do Tylny podajnik papieru” na stronie 38
- ➔ „Podstawy drukowania — Mac OS” na stronie 50

Drukowanie z dopasowaniem do rozmiaru papieru

Można drukować, dopasowując wydruk do rozmiaru papieru załadowanego do drukarki.



Drukowanie z dopasowaniem do rozmiaru papieru — Windows

Uwaga:

Ta funkcja nie jest dostępna w przypadku drukowania bez obramowania.

1. Załaduj papier do drukarki.
2. Otwórz plik, który chcesz wydrukować.

Drukowanie

- Wyświetl okno dialogowe sterownika drukarki.
- Dokonaj następujących ustawień na karcie **Więcej opcji**.
 - Rozmiar papieru: Wybierz rozmiar papieru ustawiony w aplikacji.
 - Papier wyjściowy: Wybierz rozmiar papieru załadowanego do drukarki.
Opcja **Dopasuj do strony** jest wybierana automatycznie.

Uwaga:

*Aby wydrukować pomniejszony obraz na środku strony, wybierz **Na środku**.*

- Wybierz inne elementy na kartach **Główne** i **Więcej opcji**, a następnie kliknij **OK**.
- Kliknij **Drukuj**.

Powiązane informacje

- ➔ „Ładowanie papieru do Tylny podajnik papieru” na stronie 38
- ➔ „Podstawy drukowania — Windows” na stronie 49

Drukowanie z dopasowaniem do rozmiaru papieru — Mac OS

- Załaduj papier do drukarki.
- Otwórz plik, który chcesz wydrukować.
- Przejdź do okna dialogowego drukowania.
- Wybierz rozmiar papieru ustawiony w aplikacji jako ustawienie **Rozmiar papieru**.
- Z menu wyskakującego wybierz **Obsługa papieru**.
- Wybierz opcję **Skaluj do wymiarów strony**.
- Wybierz rozmiar papieru załadowanego do drukarki jako ustawienie **Docelowy rozmiar papieru**.
- W miarę potrzeby wybierz też inne elementy.
- Kliknij przycisk **Drukuj**.

Powiązane informacje

- ➔ „Ładowanie papieru do Tylny podajnik papieru” na stronie 38
- ➔ „Podstawy drukowania — Mac OS” na stronie 50

Drukowanie wielu plików razem (wyłącznie w systemie Windows)

Program **Uproszczony organizator zadań** umożliwia połączenie kilkunastu plików utworzonych w różnych aplikacjach i wydrukowanie ich jako pojedynczego zadania drukowania. Możliwe jest skonfigurowanie ustawień drukowania połączonych plików, np. układu, kolejności drukowania czy orientacji.

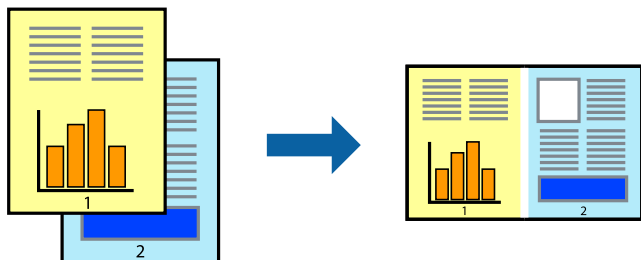

1. Załaduj papier do drukarki.
2. Otwórz plik, który chcesz wydrukować.
3. Wyświetl okno dialogowe sterownika drukarki.
4. Wybierz opcję **Uproszczony organizator zadań** na karcie **Główne**.
5. Kliknij przycisk **OK**, aby zamknąć okno sterownika drukarki.
6. Kliknij przycisk **Drukuj**.

Zostanie wyświetlone okno programu **Uproszczony organizator zadań**, a zadanie drukowania zostanie dodane do **Drukuj projekt**.

7. Pozostawiając okno programu **Uproszczony organizator zadań** otwarte, otwórz plik, który chcesz połączyć z bieżącym plikiem, a następnie powtórz czynności 3–6.

Uwaga:

- Jeśli okno **Uproszczony organizator zadań** zostanie zamknięte, niezapisany **Drukuj projekt** zostanie usunięty. Aby wydrukować później, należy wybrać opcję **Zapisz** z menu **Plik**.
- Aby otworzyć **Drukuj projekt** zapisany w programie **Uproszczony organizator zadań**, należy kliknąć opcję **Uproszczony organizator zadań** na karcie **Konserwacja**. Następnie należy wybrać polecenie **Otwórz** z menu **Plik**, aby wybrać plik. Zapisane pliki mają rozszerzenie „.ecl”.

8. Jeśli to konieczne, wybierz menu **Układ i Edytuj** w programie **Uproszczony organizator zadań**, aby edytować **Drukuj projekt**. Więcej informacji można znaleźć w pomocy narzędzia Uproszczony organizator zadań.
9. Wybierz pozycję **Drukuj** z menu **Plik**.

Powiązane informacje

- ➔ „Ładowanie papieru do Tylny podajnik papieru” na stronie 38
- ➔ „Podstawy drukowania — Windows” na stronie 49

Drukowanie jednego obrazu w dużym formacie na wielu arkuszach (tylko w Windows)

Ta funkcja pozwala wydrukować jeden obraz rozłożony na wiele arkuszy papieru. Arkusze te można później skleić taśmą, by uzyskać plakat w dużym formacie.

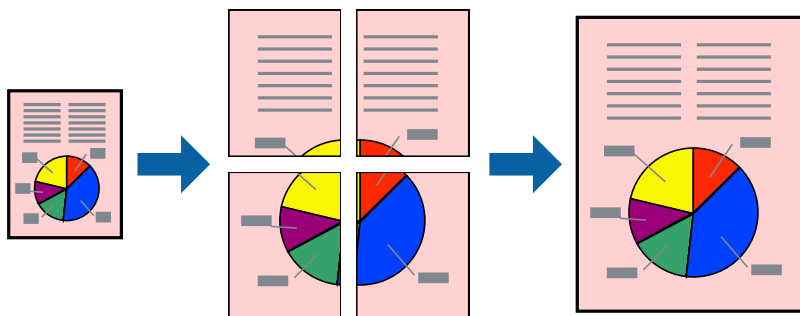

Uwaga:

Ta funkcja nie jest dostępna w przypadku drukowania bez obramowania.

1. Załaduj papier do drukarki.
2. Otwórz plik, który chcesz wydrukować.
3. Wyświetl okno dialogowe sterownika drukarki.
4. Wybierz opcję **Plakat 2x1**, **Plakat 2x2**, **Plakat 3x3** lub **Plakat 4x4** z menu **Kilka stron** na karcie **Główne**.
5. Kliknij opcję **Ustawienia**, odpowiednio skonfiguruj ustawienia, a następnie kliknij przycisk **OK**.

Uwaga:

Drukuj linie cięcia pozwala na wydrukowanie prowadnicy cięcia.

6. Ustaw inne elementy na kartach **Główne** i **Więcej opcji**, a następnie kliknij przycisk **OK**.
7. Kliknij przycisk **Drukuj**.

Powiązane informacje

- ➔ „Ładowanie papieru do Tylny podajnik papieru” na stronie 38
- ➔ „Podstawy drukowania — Windows” na stronie 49

Tworzenie plakatów przy użyciu opcji Znaczniki wyrównania dla zachodzenia

Oto przykład, jak można zrobić plakat przy użyciu opcji **Plakat 2x2** i **Znaczniki wyrównania dla zachodzenia** w menu **Drukuj linie cięcia**.

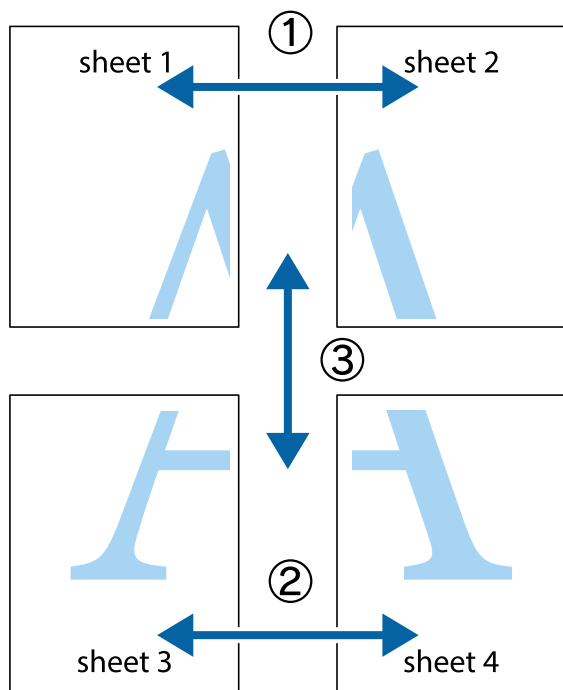

1. Przygotuj Sheet 1 i Sheet 2. Obetnij marginesy Sheet 1 wzdłuż pionowej niebieskiej linii przebiegającej przez środek górnego i dolnego krzyżyka.

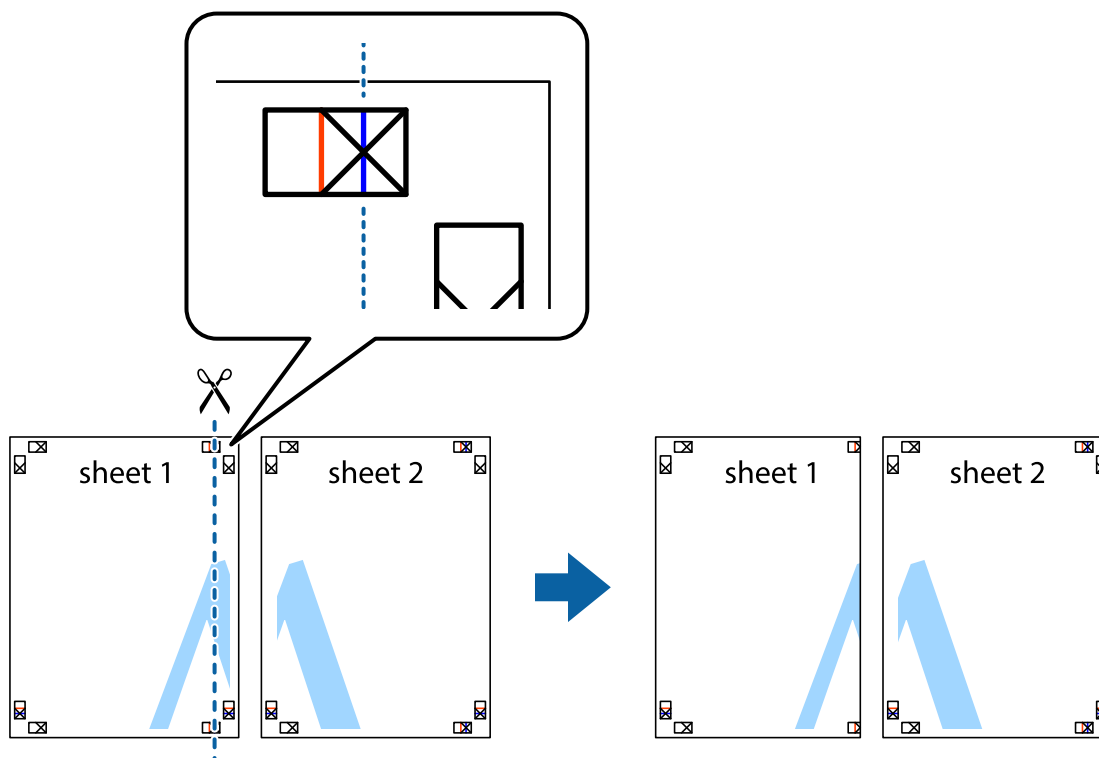

Drukowanie

2. Ułóż krawędź Sheet 1 na górze Sheet 2 i wyrównaj krzyżyki, a następnie tymczasowo sklej oba arkusze od tyłu.

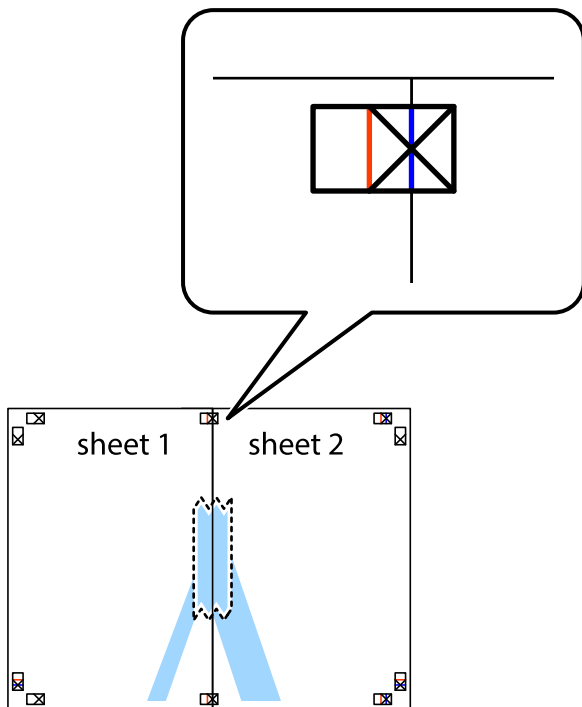

3. Przetnij sklejone arkusze na dwie części wzdłuż pionowej czerwonej linii przebiegającej przez znaczniki wyrównania (jest to linia na lewo od krzyżyków).

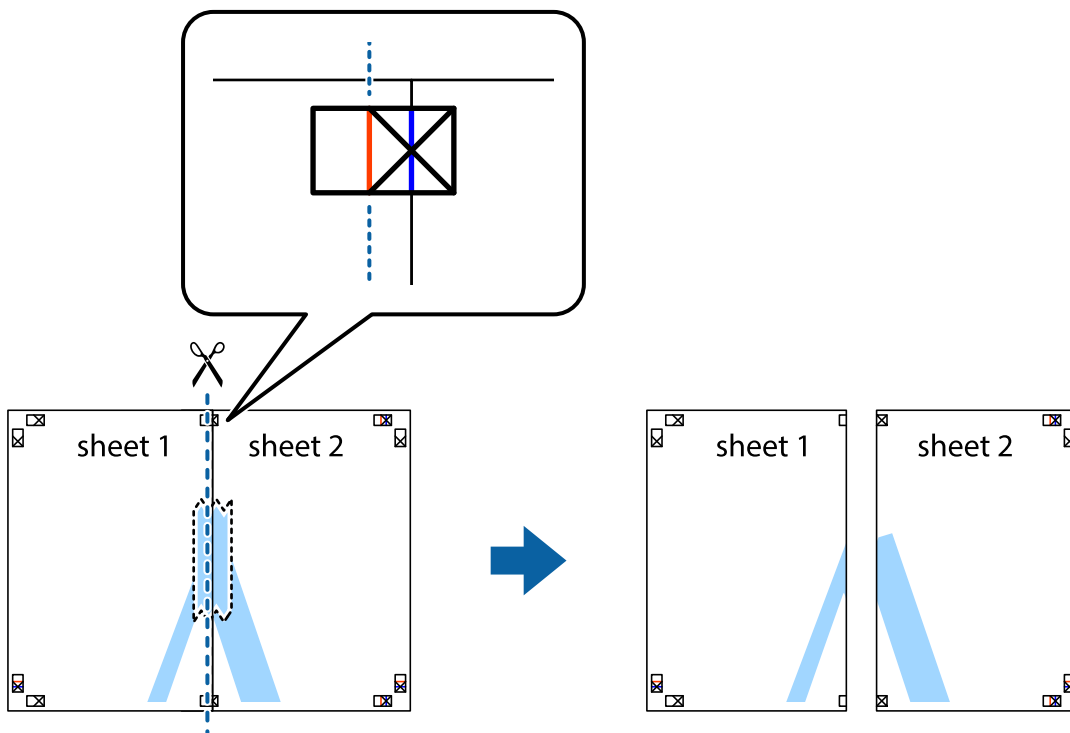

Drukowanie

4. Ponownie sklej oba arkusze od tyłu.

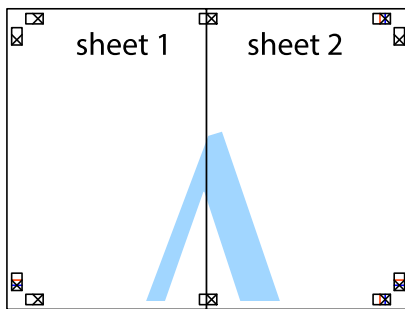

5. Powtórz czynności 1–4, aby skleić Sheet 3 i Sheet 4.
6. Obetnij marginesy Sheet 1 i Sheet 2 wzdłuż poziomej niebieskiej linii przebiegającej przez środki krzyżyków po lewej i prawej stronie.

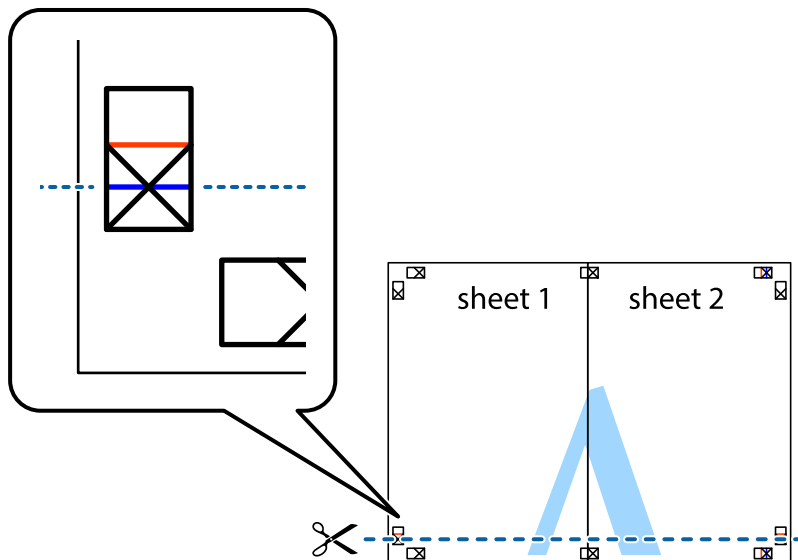

Drukowanie

7. Ułóż krawędzie Sheet 1 i Sheet 2 na górze Sheet 3 i Sheet 4 i wyrównaj krzyżyki, a następnie tymczasowo sklej je od tyłu.

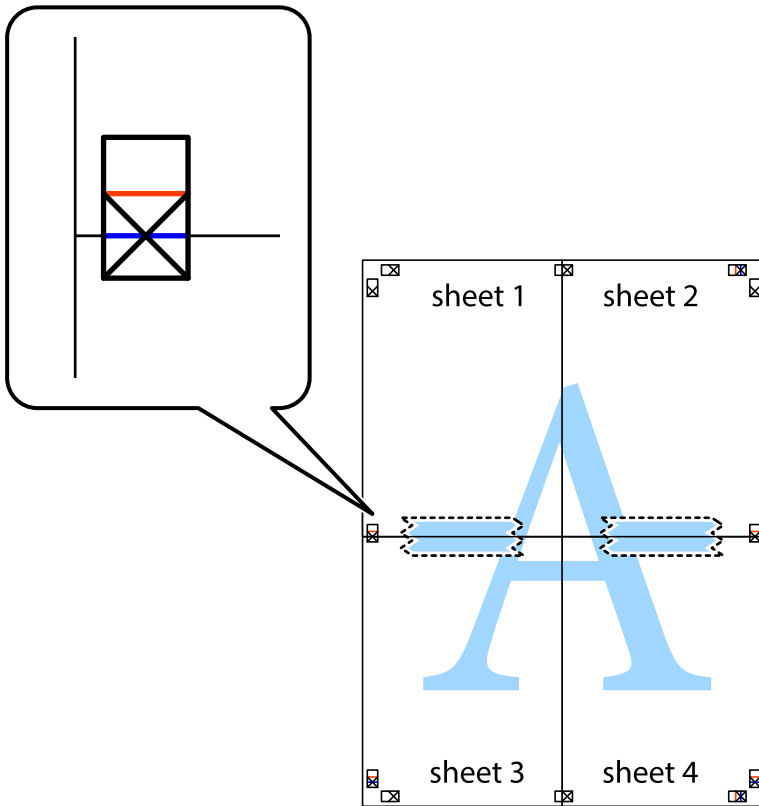

Drukowanie

8. Przetnij sklejone arkusze na dwie części wzdłuż poziomej czerwonej linii przebiegającej przez znaczniki wyrównania (jest to linia powyżej krzyżyków).

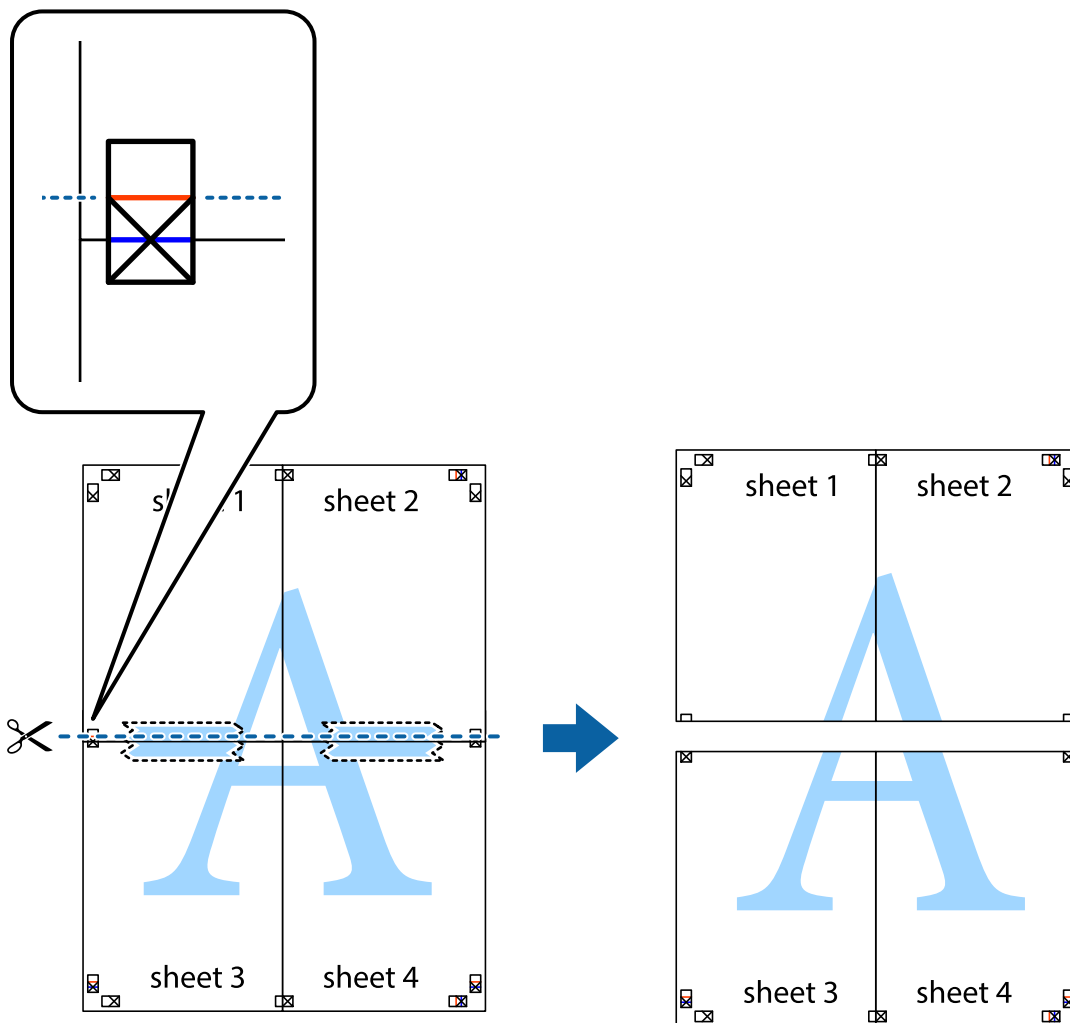

9. Ponownie sklej oba arkusze od tyłu.

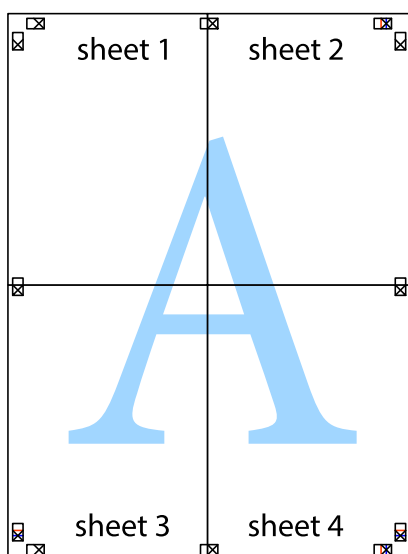

10. Odetnij pozostałe marginesy wzdłuż zewnętrznych linii.

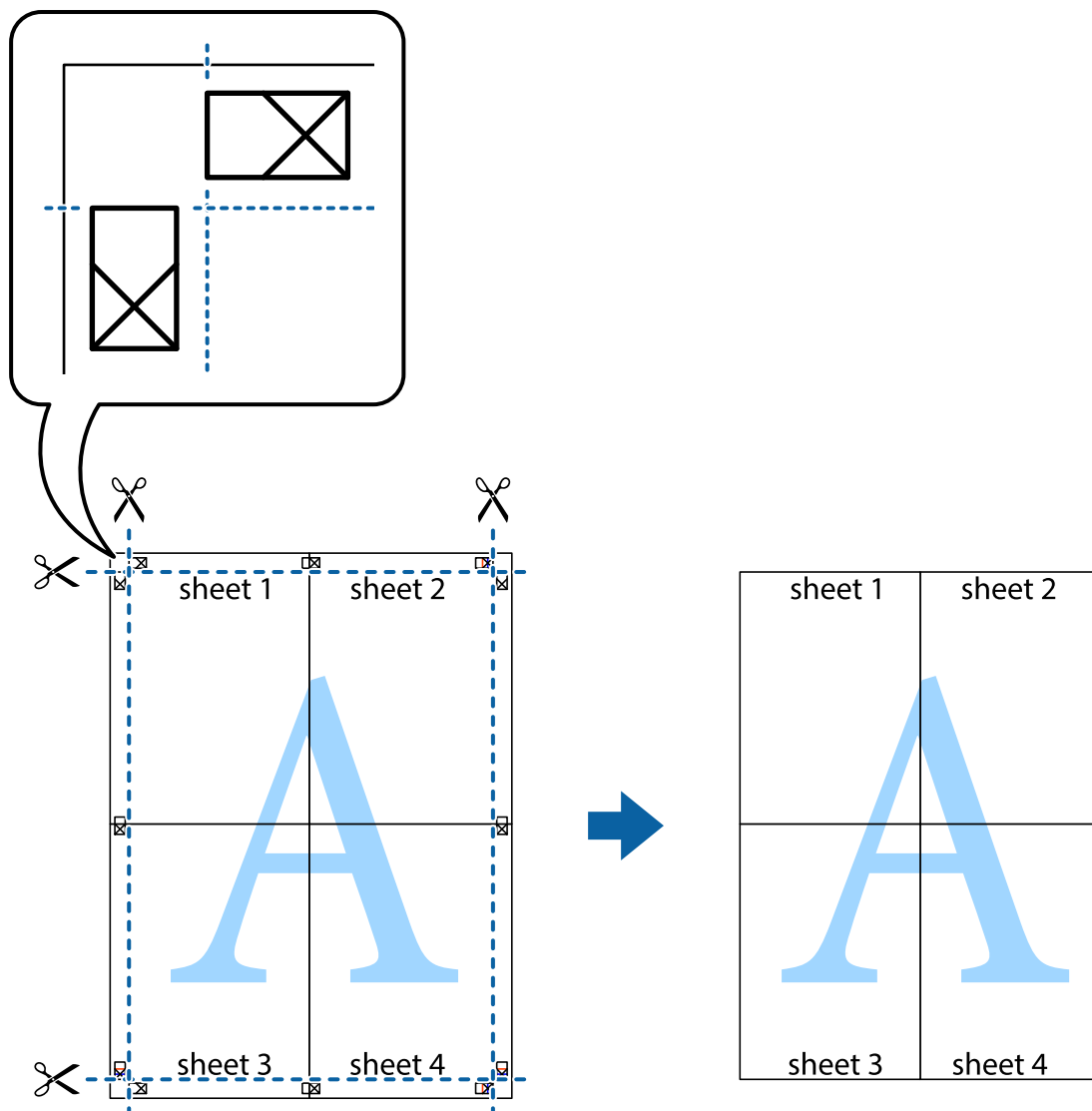

Drukowanie z wykorzystaniem funkcji zaawansowanych

Ta sekcja prezentuje dodatkowe funkcje układu i drukowania, jakie oferuje sterownik drukarki.

Powiązane informacje

- ➔ „Sterownik drukarki dla systemu Windows” na stronie 106
- ➔ „Sterownik drukarki dla systemu Mac OS” na stronie 109

Dodawanie ustawień wstępnych wydruku w celu łatwego drukowania

Jeżeli w sterowniku drukarki utworzysz własne ustawienie wstępne z często wykorzystywanymi preferencjami druku, możesz łatwo drukować, wybierając to ustawienie z listy.

Drukowanie

Windows

Aby dodać własne ustawienie wstępne, skonfiguruj takie elementy, jak **Rozmiar papieru** i **Typ papieru** na karcie **Główne** lub **Więcej opcji**, a następnie kliknij polecenie **Dodaj/Usuń ustawienia wstępne** w menu **Ustawienia wstępne druku**.

Uwaga:

*Aby usunąć dodane ustawienia wstępne, należy kliknąć opcję **Dodaj/Usuń ustawienia wstępne**, wybrać z listy nazwę ustawień wstępnych, które mają zostać usunięte, a następnie usunąć je.*

Mac OS

Przejdź do okna dialogowego drukowania. Aby dodać własne ustawienie wstępne, skonfiguruj takie elementy, jak **Rozmiar papieru** i **Rodzaj nośnika**, a następnie zapisz bieżące ustawienia w opcji **Wstępne ustawienia**.

Uwaga:

*Aby usunąć dodane ustawienia wstępne, należy kliknąć opcję **Wstępne ustawienia > Pokaż ustawienia wstępne**, wybrać z listy nazwę ustawień wstępnych, które mają zostać usunięte, i usunąć je.*

Drukowanie pomniejszonego lub powiększonego dokumentu

Można zmniejszyć lub zwiększyć rozmiar drukowanego dokumentu o określoną wartość procentową.

Windows

Uwaga:

Ta funkcja nie jest dostępna w przypadku drukowania bez obramowania.

Ustaw **Rozmiar papieru** na karcie **Więcej opcji**. Wybierz polecenie **Pomniejsz/powiększ dokument, Powiększ do**, po czym wpisz wartość procentową.

Mac OS

Uwaga:

Sposób obsługi różni się w zależności od aplikacji. Szczegółowe informacje można znaleźć w pomocy aplikacji.

Wybierz polecenie **Ustawienie strony** (lub **Drukuj**) z menu **Plik**. Wybierz drukarkę z menu **Formatuj dla**, ustaw rozmiar papieru, a następnie podaj wartość procentową w opcji **Skala**. Zamknij okno, a następnie wydrukuj, postępując zgodnie z podstawowymi instrukcjami drukowania.

Regulacja koloru druku

Użytkownik ma możliwość regulacji kolorów używanych w zadaniu drukowania.

Opcja **PhotoEnhance** automatycznie koryguje kontrast, nasycenie i jasność oryginalnego obrazu. W rezultacie obraz jest ostrzejszy, a kolory bardziej żywe.

Uwaga:

- Te korekty nie są stosowane do oryginalnych danych wydruku.*
- Funkcja **PhotoEnhance** dokonuje regulacji koloru, sprawdzając lokalizację obiektu. Jeśli więc lokalizacja obiektu zmieniła się w efekcie zmniejszenia, powiększenia, przycięcia lub obrócenia obrazu, kolor może także ulec nieoczekiwanej zmianie. Wybór ustawienia bez obramowania również powoduje zmianę lokalizacji obiektu, co skutkuje zmianami koloru. Jeśli obraz jest nieostry, odcień może wyglądać nienaturalnie. Jeżeli kolor ulegnie zmianie lub stanie się nienaturalny, należy drukować przy użyciu trybu innego niż **PhotoEnhance**.*

Drukowanie

Windows

Wybierz metodę korekcji kolorów w opcji **Korekta koloru** na karcie **Więcej opcji**.

Po wybraniu metody **Automatyczny** kolory są automatycznie dostosowywane do typu papieru i ustawień jakości wydruku. Po wybraniu metody **Niestandardowy** i kliknięciu opcji **Zaawansowane** można określić własne ustawienia.

Mac OS

Przejdź do okna dialogowego drukowania. Z menu podręcznego wybierz opcję **Dopasowanie kolorów**, a następnie wybierz opcję **Ustawienia kolorów EPSON**. Z menu podręcznego wybierz pozycję **Opcje kolorów**, a następnie wybierz jedną z dostępnych opcji. Kliknij strzałkę obok opcji **Ustawienia - Zaawansowane** i wprowadź odpowiednie ustawienia.

Drukowanie znaku wodnego (wyłącznie w systemie Windows)

Do wydruków można dodawać znaki wodne, np. tekst „Poufne”. Można także dodać własny znak wodny.

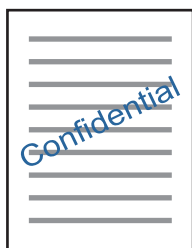

Uwaga:

Ta funkcja nie jest dostępna w przypadku drukowania bez obramowania.

Kliknij opcję **Funkcje znaku wodnego** na karcie **Więcej opcji**, a następnie wybierz znak wodny. Kliknij opcję **Ustawienia**, aby zmienić szczegóły takie jak gęstość i pozycja znaku wodnego.

Drukowanie nagłówka i stopki (wyłącznie w systemie Windows)

W nagłówkach i stopkach można drukować informacje takie jak nazwa użytkownika czy data wydruku.

Kliknij **Funkcje znaku wodnego** na karcie **Więcej opcji**, a następnie wybierz opcję **Nagłówek/stopka**. Kliknij **Ustawienia** i wybierz niezbędne elementy z listy rozwijanej.

Drukowanie zdjęć przy użyciu aplikacji Epson Easy Photo Print

Aplikacja Epson Easy Photo Print umożliwia łatwe rozmieszczanie i drukowanie zdjęć na różnych rodzajach papieru. Szczegółowe informacje można znaleźć w pomocy aplikacji.

Drukowanie

Uwaga:

- Drukowanie na oryginalnym papierze fotograficznym Epson pozwala maksymalnie wykorzystać jakość tuszu oraz umożliwia uzyskanie żywych i wyraźnych wydruków.
- Aby przeprowadzić drukowanie bez obramowania przy użyciu aplikacji dostępnych w sprzedaży, należy wprowadzić poniższe ustawienia.
 - Należy utworzyć dane obrazu, które w pełni mieszczą się w rozmiarze papieru, a jeśli w używanej aplikacji możliwe jest ustawianie marginesów, należy ustawić margines na 0 mm.
 - W sterowniku drukarki należy włączyć ustawienie drukowania bez obramowania.

Powiązane informacje

- ➔ „Dostępne papiery i pojemności” na stronie 37
- ➔ „Ładowanie papieru do Tylnej podajnik papieru” na stronie 38
- ➔ „Epson Easy Photo Print” na stronie 113
- ➔ „Instalowanie aplikacji” na stronie 116

Drukowanie z urządzeń inteligentnych

Używanie Epson iPrint

Epson iPrint jest aplikacją, która umożliwia drukowanie zdjęć, dokumentów i stron internetowych za pomocą urządzenia typu smart, np. smartfona czy tabletu. Możliwe jest drukowanie lokalne, drukowanie z urządzenia typu smart podłączonego do tej samej sieci bezprzewodowej, co drukarka, bądź drukowanie z lokalizacji zdalnej za pośrednictwem Internetu. Aby umożliwić drukowanie zdalne, należy zarejestrować drukarkę w usłudze Epson Connect.



Powiązane informacje

- ➔ „Epson Connect Usługa” na stronie 104

Instalacja Epson iPrint

Aplikację Epson iPrint można zainstalować w urządzeniu typu smart, wykorzystując następujący adres URL lub kod QR.

<http://ipr.to/a>



Drukowanie

Drukowanie przy użyciu aplikacji Epson iPrint

Uruchom aplikację Epson iPrint na urządzeniu inteligentnym i wybierz na ekranie głównym opcję, której chcesz użyć.

Poniższe ekrany mogą zostać zmienione bez powiadomienia.

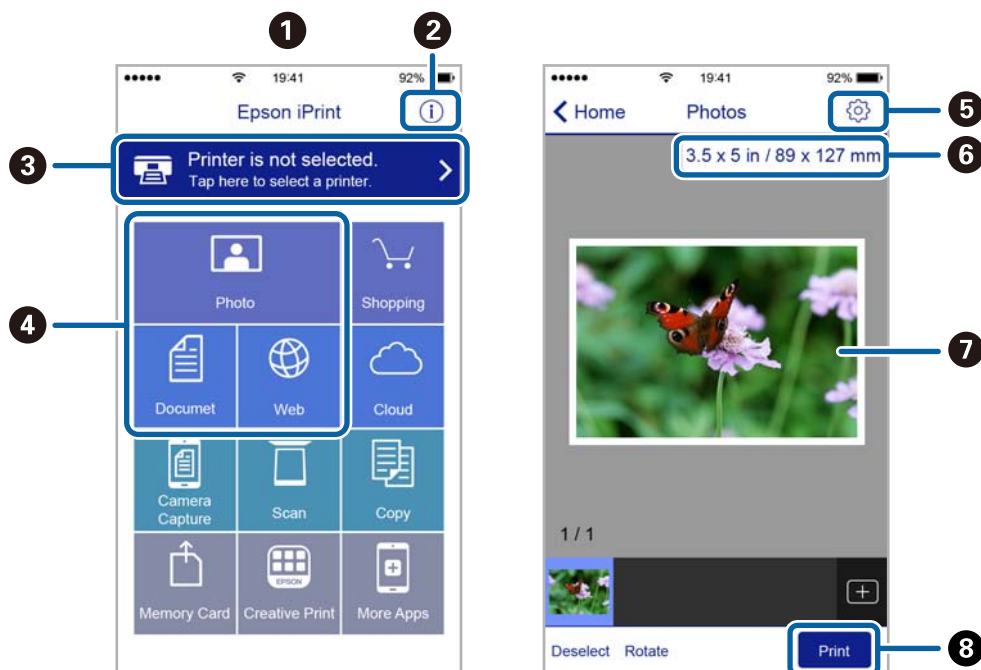

1	Po uruchomieniu aplikacji zostaje wyświetlony ekran główny.
2	Umożliwia wyświetlenie informacji na temat konfigurowania drukarki oraz odpowiedzi na często zadawane pytania.
3	Wyświetla ekran, na którym można wybrać drukarkę i określić jej ustawienia. Po wybraniu drukarki nie trzeba jej wybierać następnym razem.
4	Wybierz, co chcesz wydrukować, na przykład zdjęcia, dokumenty lub strony internetowe.
5	Wyświetla ekran umożliwiający określenie ustawień drukowania, takich jak format i rodzaj papieru.
6	Służy do wyświetlania rozmiaru papieru. Jeżeli jest to wyświetlane jako przycisk, naciśnij go w celu wyświetlenia ustawień papieru aktualnie wybranych w drukarce.
7	Wyświetla wybrane zdjęcia i dokumenty.
8	Rozpoczyna drukowanie.

Uwaga:

Aby drukować z menu dokumentu przy użyciu urządzenia iPhone, iPad lub iPod touch z zainstalowanym systemem iOS, należy uruchomić aplikację Epson iPrint po przesłaniu dokumentu do wydrukowania za pomocą funkcji udostępniania dokumentu w aplikacji iTunes.

Korzystanie z funkcji AirPrint

Funkcja AirPrint umożliwia natychmiastowe drukowanie bezprzewodowe z urządzeń iPhone, iPad oraz iPod touch z zainstalowaną najnowszą wersją systemu iOS oraz komputerów Mac z zainstalowaną najnowszą wersją systemu OS X lub macOS.

**Uwaga:**

W przypadku wyłączenia komunikatów o konfiguracji papieru w panelu sterowania produktu korzystanie z funkcji AirPrint nie będzie możliwe. W razie potrzeby poniżej podaliśmy łącze umożliwiające włączenie komunikatów.

1. Załaduj papier do produktu.
2. Skonfiguruj produkt na potrzeby drukowania bezprzewodowego. Sprawdź łącze poniżej.
<http://epson.sn>
3. Podłącz urządzenie Apple do tej samej sieci bezprzewodowej, z którą jest połączony produkt.
4. Wydrukuj ze swojego urządzenia do posiadanego produktu.

Uwaga:

W celu uzyskania szczegółowych informacji sprawdź stronę AirPrint w witrynie internetowej Apple.

Powiązane informacje

➔ „Ładowanie papieru do Tylny podajnik papieru” na stronie 38

Anulowanie drukowania

Uwaga:

- W systemie Windows nie jest możliwe anulowanie z poziomu komputera zadania drukowania wysłanego już do drukarki. W takim przypadku anuluj zadanie drukowania przy użyciu panelu sterowania drukarki.
- Drukując kilka stron w systemie Mac OS, nie można anulować wszystkich zadań za pośrednictwem panelu sterowania. W takim przypadku należy anulować zadanie drukowania na komputerze.
- Jeśli zadanie drukowania zostało przesłane z komputera z systemem Mac OS X v10.6.8 za pośrednictwem sieci, anulowanie drukowania z poziomu komputera może nie być możliwe. W takim przypadku anuluj zadanie drukowania przy użyciu panelu sterowania drukarki.

Anulowanie drukowania — przycisk drukarki

Naciśnij przycisk , aby anulować bieżące zadanie drukowania.

Anulowanie drukowania — system Windows

1. Wyświetl okno dialogowe sterownika drukarki.
2. Wybierz kartę **Konserwacja**.
3. Kliknij przycisk **Kolejka wydruku**.
4. Kliknij prawym przyciskiem myszy zadanie, które ma być anulowane, a następnie wybierz polecenie **Anuluj**.

Powiązane informacje

➔ [„Sterownik drukarki dla systemu Windows” na stronie 106](#)

Anulowanie drukowania — Mac OS

1. Kliknij ikonę produktu na pasku **Dock**.
2. Wybierz zadanie, które ma być anulowane.
3. Anuluj zadanie.
 - OS X Mountain Lion lub wersja nowsza
Kliknij  obok miernika postępu.
 - Mac OS X v10.6.8 do v10.7.x
Kliknij **Usuń**.

Kopiowanie

1. Załaduj papier do drukarki.



Ważne:

Wybierz odpowiednie ustawienia papieru na panelu sterowania.

2. Umieść oryginały.
3. Wybierz opcję **Kop.** na ekranie głównym za pomocą przycisku ◀ lub ▶, a następnie naciśnij przycisk OK.
4. Ustaw liczbę kopii za pomocą przycisku ▲ lub ▼.
5. Wybierz kopiowanie kolorowe lub jednobarwne za pomocą przycisku ◀ lub ▶.
6. Naciśnij przycisk OK, aby wyświetlić ustawienia drukowania i je sprawdzić. Aby zmienić ustawienia, naciśnij przycisk ▼, wybierz pozycje ustawień za pomocą przycisku ▲ lub ▼, a następnie zmień ustawienia za pomocą przycisku ◀ lub ▶. Po zakończeniu naciśnij przycisk OK.

Uwaga:

Aby skopiować poprzez zmniejszenie lub zwiększenie rozmiaru dokumentu o określoną wartość procentową, wybierz dowolny element inny niż **Autodopasowanie** jako ustawienie **Zmniejsz/Powiększ**, a następnie naciśnij przycisk OK. Określ wartość procentową w zakładce **Rozmiar niestand.**. Wartość procentową można zmieniać w przyrostach co 10%, trzymając naciśnięty przycisk ◀ lub ▶.

7. Naciśnij przycisk ◊.

Uwaga:

Kolor, rozmiar i obramowanie skopiowanego obrazu różni się nieznacznie od oryginału.

Powiązane informacje

- ➔ „Opcje menu dla trybu Kop.” na stronie 71
- ➔ „Ładowanie papieru do Tylny podajnik papieru” na stronie 38
- ➔ „Umieszczanie oryginałów na Szyby skanera” na stronie 42

Opcje menu dla trybu Kop.

Uwaga:

Dostępne menu zależą od wybranego układu.

Liczba kopii

Wpisywanie liczby kopii.

Kolor

Kopiowanie oryginału w kolorze.

Kopiowanie

C-B

Kopiowanie oryginału w czerni i bieli (monochromatycznie).

Zmniejsz/Powiększ

Powiększenie lub pomniejszenie oryginałów.

- Rzeczywisty rozmiar

Kopiowanie przy 100% powiększeniu.

- Autodopasowanie

Wykrywanie obszaru skanowania i automatyczne powiększenie lub pomniejszenie oryginału w celu dopasowania go do wybranego rozmiaru papieru. Jeżeli wokół oryginału występują białe marginesy, wykrywane są one od narożnego znacznika na szyba skanera jako obszar skanowania, ale marginesy znajdujące się po przeciwnej stronie mogą zostać obcięte.

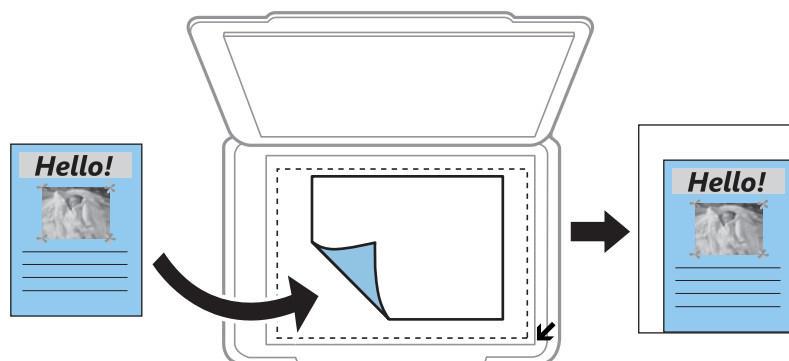

- Niestandardowy

Wybierz, aby określić powiększenie lub pomniejszenie oryginału.

Rozmiar niestand.

Określenie powiększenia lub pomniejszenia oryginału w zakresie od 25% do 400%.

Rozmiar papieru

Wybór rozmiaru załadowanego papieru.

Rodzaj papieru

Wybór typu załadowanego papieru.

Jakość

Wybór jakości wydruku. Opcja **Robocza** umożliwia szybsze drukowanie, jednak wydruki mogą być wyblakłe. Opcja **Najlepsza** umożliwia wydruk o podwyższonej jakości, jednak czas drukowania może być dłuższy.

W wersji oprogramowania dla użytkowników z Europy zachodniej tryb roboczy jest niedostępny.

Gęstość

Zwiększ poziom gęstości przez naciśnięcie przycisku ►, jeżeli rezultaty kopiowania są blade. Zmniejsz poziom gęstości przez naciśnięcie przycisku ◀, jeżeli tusz się rozmazuje.

Skanowanie

Skanowanie przy użyciu panelu sterowania

Skanowanie do komputera

Możliwe jest zapisanie zeskanowanego obrazu na komputerze.

**Ważne:**

Przed użyciem tej funkcji należy sprawdzić, czy na komputerze zainstalowano programy Epson Scan 2 i Epson Event Manager.

1. Umieść oryginały.
2. Wybierz opcję **Skanuj** na ekranie głównym za pomocą przycisku ◀ lub ▶, a następnie naciśnij przycisk OK.
3. Wybierz sposób zapisu skanowanych obrazów w komputerze z poniższego menu przy użyciu przycisku ◀ lub ▶, a następnie naciśnij przycisk OK.

- Skanuj do komputera (JPEG):** zapis zeskanowanego obrazu w formacie JPEG.
- Skanuj do komputera (PDF):** zapis zeskanowanego obrazu w formacie PDF.
- Skanuj do komputera (E-mail):** uruchomienie klienta e-mail na komputerze, a następnie automatyczne dołączenie obrazu do wiadomości e-mail.

4. Wybierz komputer, na którym chcesz zapisać zeskanowane obrazy.

Uwaga:

- Za pomocą programu Epson Event Manager można zmienić ustawienia skanowania, takie jak rozmiar skanowania, folder zapisu lub format zapisu.
- Jeśli drukarka jest połączona z siecią, można wybrać komputer, na którym zeskanowany obraz ma być zapisany. Na panelu sterowania drukarki można wyświetlić do 20 komputerów.
- Gdy komputer w którym mają być zapisywane skanowane obrazy, zostanie wykryty w sieci w panelu sterowania nastąpi wyświetlenie 15 początkowych znaków nazwy tego komputera. Po ustawieniu **Nazwa skanowania przez sieć (alfanumerycznie)** w Epson Event Manager, nazwa ta zostanie wyświetlona w panelu sterowania.

5. Naciśnij przycisk ◊.

Uwaga:

Kolor, rozmiar i obramowanie zeskanowanego obrazu będą się różnić od oryginału.

Powiązane informacje

- ➔ „Umieszczanie oryginałów na Szyby skanera” na stronie 42
- ➔ „Epson Event Manager” na stronie 112

Skanowanie do komputera (WSD)

Uwaga:

- Ta funkcja jest dostępna tylko na komputerach z systemami Windows 10/Windows 8.1/Windows 8/Windows 7/Windows Vista w wersji z językiem angielskim.
- W przypadku systemu Windows 7/Windows Vista przed użyciem tej funkcji należy odpowiednio skonfigurować komputer.

1. Umieść oryginały.
2. Wybierz opcję **Skanuj** na ekranie głównym za pomocą przycisku ◀ lub ▶, a następnie naciśnij przycisk OK.
3. Wybierz opcję **Do komputera (WSD)** za pomocą przycisku ◀ lub ▶, a następnie naciśnij przycisk OK.
4. Wybierz komputer.
5. Naciśnij przycisk ◊.

Uwaga:

Kolor, rozmiar i obramowanie zeskanowanego obrazu będą się różnić od oryginału.

Powiązane informacje

➔ „Umieszczanie oryginałów na Szyby skanera” na stronie 42

Konfigurowanie portu WSD

W niniejszym rozdziale opisano, jak skonfigurować port WSD dla Windows 7/Windows Vista.

Uwaga:

W przypadku Windows 10/Windows 8.1/Windows 8 port WSD jest konfigurowany automatycznie.

Aby skonfigurować port WSD, konieczne jest wykonanie poniższych czynności.

- Drukarka i komputer są podłączone do sieci.
 - Sterownik drukarki jest zainstalowany na komputerze.
1. Włączyć drukarkę.
 2. Kliknąć przycisk start, a następnie kliknąć przycisk **Sieć** na komputerze.
 3. Kliknąć prawym przyciskiem myszy ikonę drukarki, a następnie kliknąć przycisk **Instaluj**.
Kliknąć **Kontynuuj**, kiedy wyświetlany jest ekran **Kontrola konta użytkownika**.

Skanowanie

Kliknąć **Odinstaluj** i ponownie przycisk start, jeśli zostanie wyświetlony ekran **Odinstaluj**.

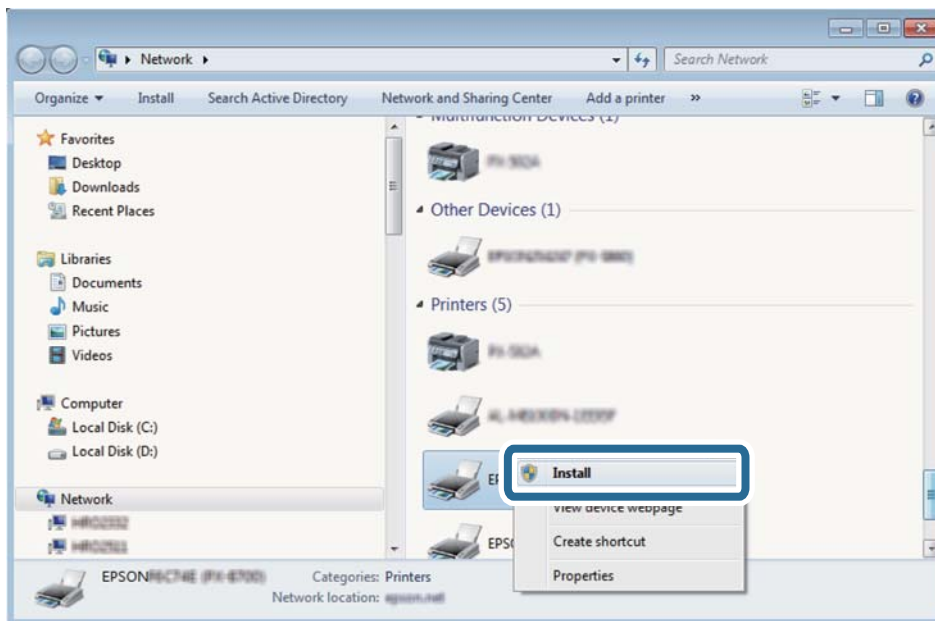

Uwaga:

Skonfigurowana w sieci nazwa drukarki i nazwa modelu (EPSON XXXXXX (XX-XXXX)) będą wyświetlane na ekranie sieci. Można sprawdzić nazwę drukarki skonfigurowaną w sieci za pomocą panelu sterowania drukarki lub drukując kartę statusu sieci.

4. Kliknąć opcję **Urządzenie jest gotowe do użycia**.

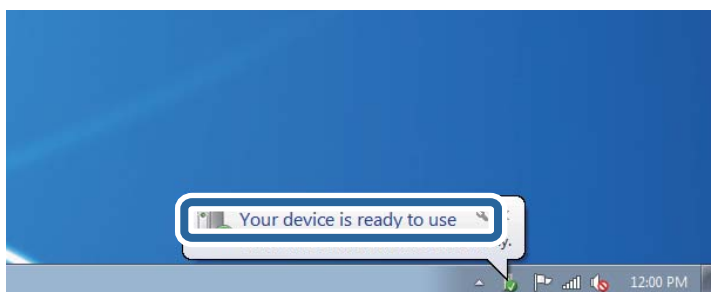

5. Sprawdzić komunikat, a następnie kliknąć przycisk **Zamknij**.

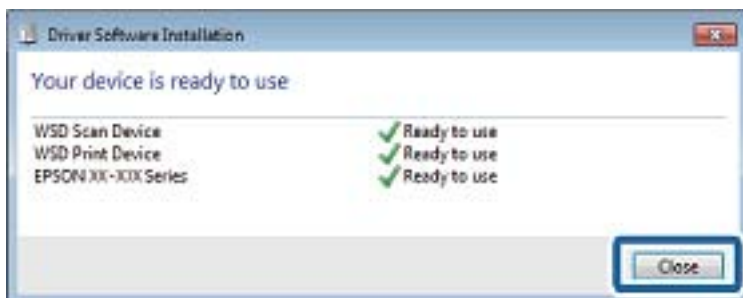

6. Otworzyć ekran **Urządzenia i drukarki**.

Windows 7

Kliknąć start > **Panel sterowania** > **Sprzęt i dźwięk** (lub **Sprzęt**) > **Urządzenia i drukarki**.

Skanowanie

- Windows Vista

Kliknąć start > **Panel sterowania** > **Urządzenia i drukarki** > **Drukarki**.

7. Sprawdzić, czy wyświetlana jest ikona z nazwą drukarki skonfigurowaną w sieci.
Podczas drukowania z WSD należy wybrać nazwę drukarki.

Powiązane informacje

- ➔ [„Drukowanie arkusza stanu sieci” na stronie 32](#)

Skanowanie z poziomu komputera

Skanowanie w aplikacji Epson Scan 2

Możliwe jest skanowanie przy użyciu sterownika skanera „Epson Scan 2”. Objasnienia poszczególnych ustawień można znaleźć w pomocy aplikacji Epson Scan 2.

Powiązane informacje

- ➔ [„Epson Scan 2 \(sterownik skanera\)” na stronie 112](#)

Skanowanie dokumentów (Tryb dokumentów)

Tryb **Tryb dokumentów** w programie Epson Scan 2 umożliwia skanowanie oryginałów przy użyciu szczegółowych ustawień dopasowanych do dokumentów z tekstem.

1. Umieść oryginały.
2. Uruchom aplikację Epson Scan 2.
3. Wybierz **Tryb dokumentów** z listy **Tryb**.

Skanowanie

4. Dokonaj następujących ustawień na karcie **Ustawienia główne**.

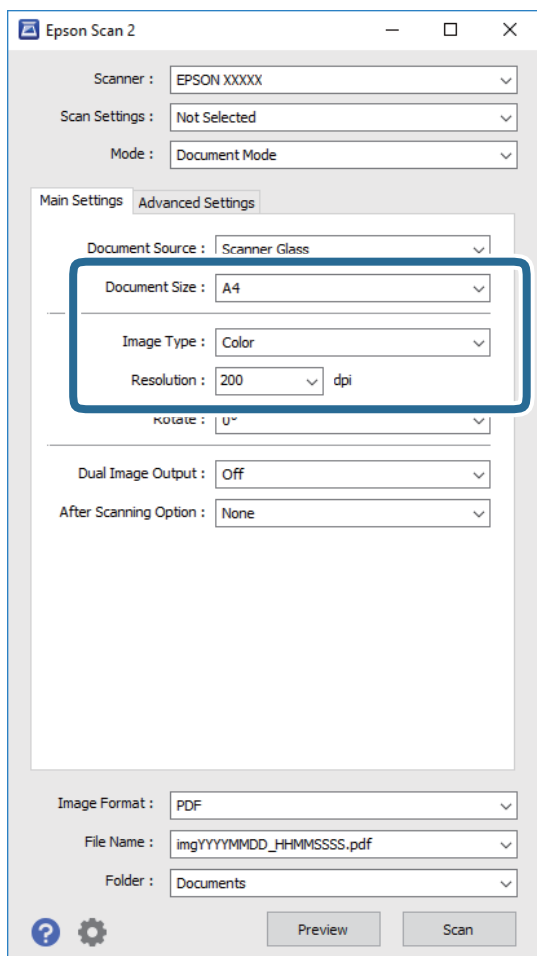

- Rozmiar dokumentu:** wybór rozmiaru umieszczonego oryginału.
- Typ obrazu:** wybór trybu kolorów zapisu zeskanowanego obrazu.
- Rozdzielczość:** wybór rozdzielczości.

Uwaga:

Ustawienie **Źródło dokumentu** jest ustalone na **Szyby skanera**. Nie można go zmienić.

5. W razie potrzeby skonfiguruj inne ustawienia skanowania.

- Podgląd zeskanowanego obrazu można wyświetlić, klikając przycisk **Podgląd**. Zostanie otwarte okno podglądu wraz z podglądem zeskanowanego obrazu.
- Na karcie **Ustawienia zaawansowane** można dostosować ustawienia korekty obrazu przeznaczone do dokumentów z tekstem. Zostały one opisane poniżej.
 - Maska wyostrażająca:** umożliwia poprawę i wyostrażenie konturów obrazu.
 - Usuwanie mory:** umożliwia usunięcie mory (siatka prążków), która pojawia się podczas skanowania drukowanych gazet, np. magazynu.
 - Wzmocnienie tekstu:** umożliwia oczyszczenie i wyostrażenie rozmazanych liter.
 - Autom. segmentacja obszaru:** umożliwia wyostrażenie liter i obrazów podczas skanowania czarno-białego dokumentu zawierającego obrazy.

Skanowanie

Uwaga:

Pozycje mogą być niedostępne w zależności od innych ustawień.

6. Skonfiguruj ustawienia zapisu plików.

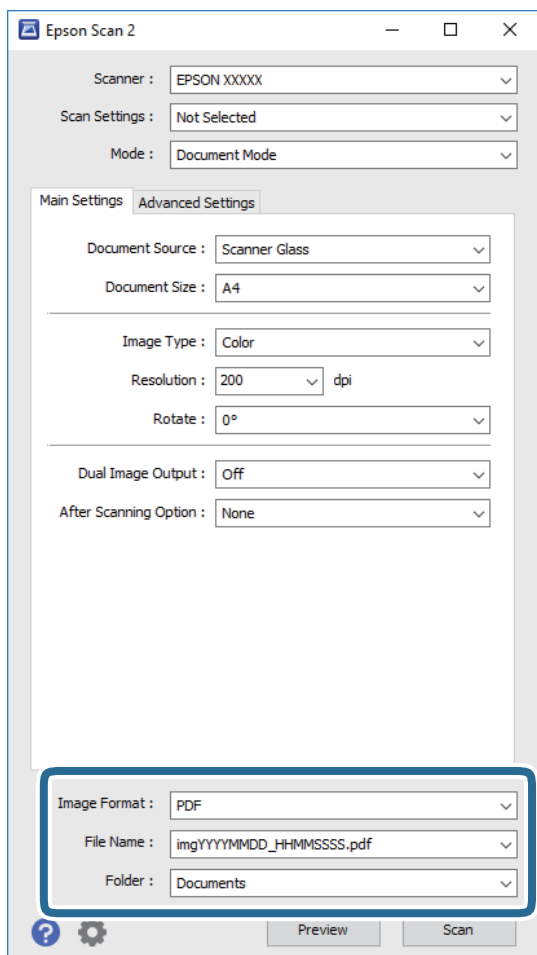

- Format obrazu:** wybór formatu zapisu z listy dostępnych pozycji.

Można dostosowywać ustawienia poszczególnych formatów poza MAPA BITOWA i PNG. Po wybraniu formatu zapisu wybierz pozycję **Opcje**.

- Nazwa pliku:** potwierdzenie wyświetlanej nazwy zapisywanych plików.

Ustawienia nazwy pliku można zmienić, wybierając z listy pozycję **Ustawienia**.

- Folder:** wybór folderu zapisu zeskanowanych obrazów.

Można wybrać inny folder lub utworzyć nowy folder, wybierając z listy pozycję **Wybierz**.

7. Kliknij przycisk **Skanuj**.**Powiązane informacje**

➔ „Umieszczanie oryginałów na Szyby skanera” na stronie 42

Skanowanie zdjęć lub obrazów (Tryb zdjęć)

Tryb **Tryb zdjęć** w programie Epson Scan 2 umożliwia skanowanie oryginałów i ich korektę za pomocą różnych funkcji korekty obrazu przeznaczonych do zdjęć lub obrazów.

1. Umieść oryginały.
Po umieszczeniu wielu oryginałów na szybie skanera można zeskanować je jednocześnie. Zachowaj odstęp przynajmniej 20 mm między oryginałami.
2. Uruchom aplikację Epson Scan 2.
3. Wybierz **Tryb zdjęć** z listy **Tryb**.
4. Dokonaj następujących ustawień na karcie **Ustawienia główne**.

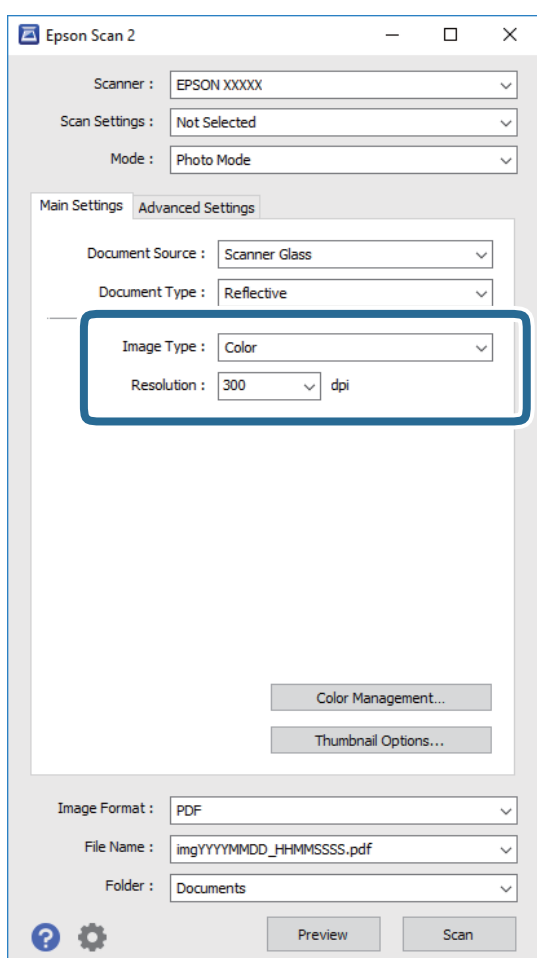

- Typ obrazu:** wybór trybu kolorów zapisu zeskanowanego obrazu.
- Rozdzielczość:** wybór rozdzielczości.

Uwaga:

Ustawienie **Źródło dokumentu** jest ustalone na **Szyby skanera**, a ustawienie **Typ dokumentu** — na **Nieprzezroczysty**. (**Nieprzezroczysty** dotyczy oryginałów, które nie są przezroczyste, np. zwykłe gazety lub zdjęcia.) Nie można zmieniać tych ustawień.

Skanowanie

5. Kliknij przycisk **Podgląd**.

Zostanie otwarte okno podglądu wraz z podglądem obrazów w postaci miniatur.

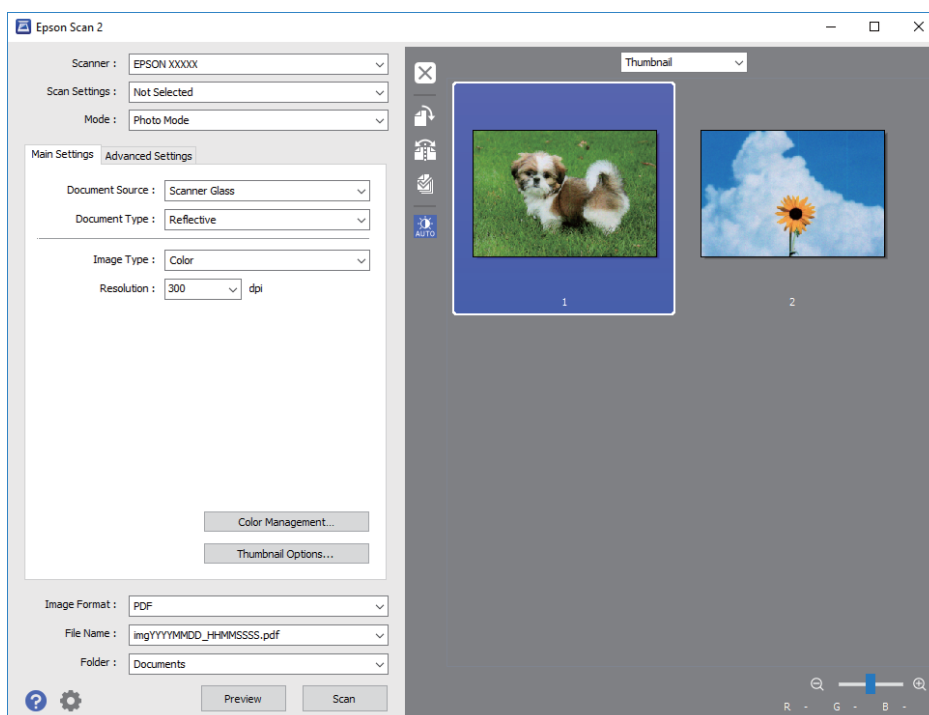
**Uwaga:**

Aby wyświetlić podgląd całego zeskanowanego obrazu, z listy na górze okna podglądu wybierz pozycję **Normalny**.

6. Sprawdź podgląd i w razie potrzeby skonfiguruj odpowiednie ustawienia korekty obrazu na karcie **Ustawienia zaawansowane**.

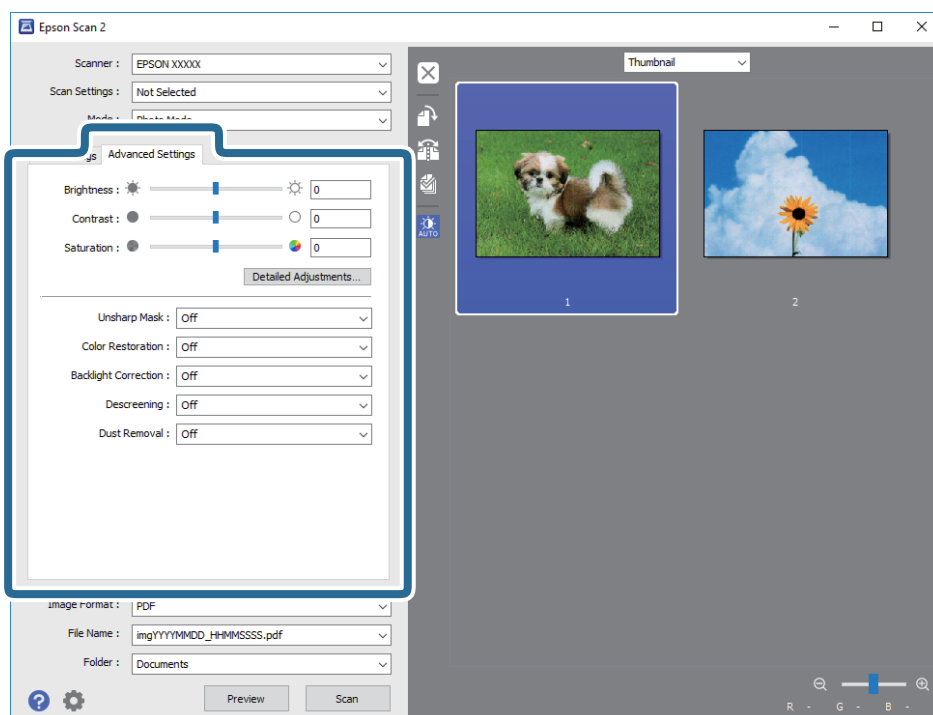

Skanowanie

Zeskanowany obraz można dostosować, używając zaawansowanych ustawień przeznaczonych do zdjęć lub obrazów. Zostały one opisane poniżej.

- Jaskrawość:** umożliwia dostosowanie jasności zeskanowanego obrazu.
- Kontrast:** umożliwia dostosowanie kontrastu zeskanowanego obrazu.
- Nasylenie:** umożliwia dostosowanie nasycenia (jaskrawości kolorów) zeskanowanego obrazu.
- Maska wyostrzająca:** umożliwia poprawę i wyostrenie konturów zeskanowanego obrazu.
- Przywracanie kolorów:** umożliwia korektę wyblakłych obrazów, aby przywrócić ich oryginalne kolory.
- Korekcja cieni:** umożliwia rozjaśnienie zeskanowanych obrazów, które są ciemne ze względu na oświetlenie tylne.
- Usuwanie mory:** umożliwia usunięcie mory (siatka prążków), która pojawia się podczas skanowania drukowanych gazet, np. magazynu.
- Usuwanie pyłków:** umożliwia usunięcie drobin kurzu z zeskanowanego obrazu.

Uwaga:

- Pozycje mogą być niedostępne w zależności od innych ustawień.*
- W zależności od oryginału prawidłowa korekta zeskanowanego obrazu może nie być możliwa.*
- Po utworzeniu wielu miniatur można dostosować jakość obrazu każdej miniatury. W przypadku niektórych ustawień korekty można dostosować jakość wszystkich zeskanowanych obrazów, zaznaczając wiele miniatur.*

7. Skonfiguruj ustawienia zapisu plików.

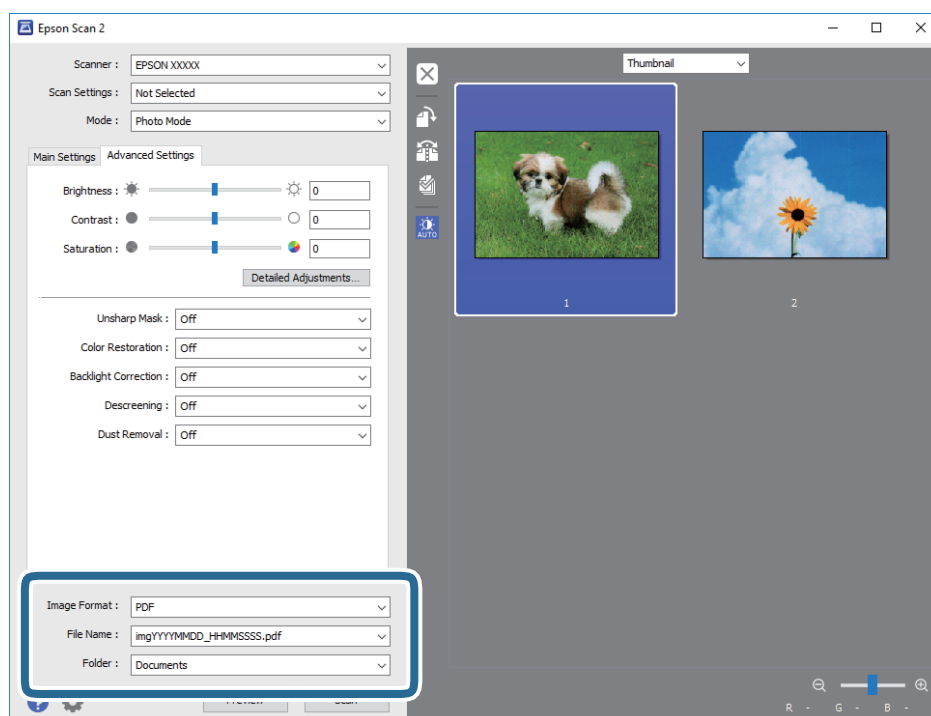

- Format obrazu:** wybór formatu zapisu z listy dostępnych pozycji.
Można dostosowywać ustawienia poszczególnych formatów poza MAPA BITOWA i PNG. Po wybraniu formatu zapisu wybierz pozycję **Opcje**.
- Nazwa pliku:** potwierdzenie wyświetlanej nazwy zapisywanych plików.
Ustawienia nazwy pliku można zmienić, wybierając z listy pozycję **Ustawienia**.

Skanowanie

- Folder:** wybór folderu zapisu zeskanowanych obrazów.

Można wybrać inny folder lub utworzyć nowy folder, wybierając z listy pozycję **Wybierz**.

8. Kliknij przycisk **Skanuj**.

Powiązane informacje

- ➔ „Umieszczanie oryginałów na Szyby skanera” na stronie 42
- ➔ „Umieszczanie wielu zdjęć do skanowania równoczesnego” na stronie 43

Skanowanie z urządzeń inteligentnych

Epson iPrint jest aplikacją, która umożliwia drukowanie zdjęć i dokumentów za pomocą urządzenia inteligentnego, takiego jak smartfon czy tablet, które jest podłączone do tej samej sieci bezprzewodowej, co drukarka. Zeskanowane dane można zapisać na urządzeniu inteligentnym lub w usługach w chmurze, wysłać w wiadomości e-mail bądź wydrukować.



Instalacja Epson iPrint

Aplikację Epson iPrint można zainstalować w urządzeniu typu smart, wykorzystując następujący adres URL lub kod QR.

<http://ipr.to/a>



Skanowanie w aplikacji Epson iPrint

Uruchom aplikację Epson iPrint na urządzeniu inteligentnym i wybierz na ekranie głównym opcję, której chcesz użyć.

Skanowanie

Poniższe ekrany mogą zostać zmienione bez powiadomienia.

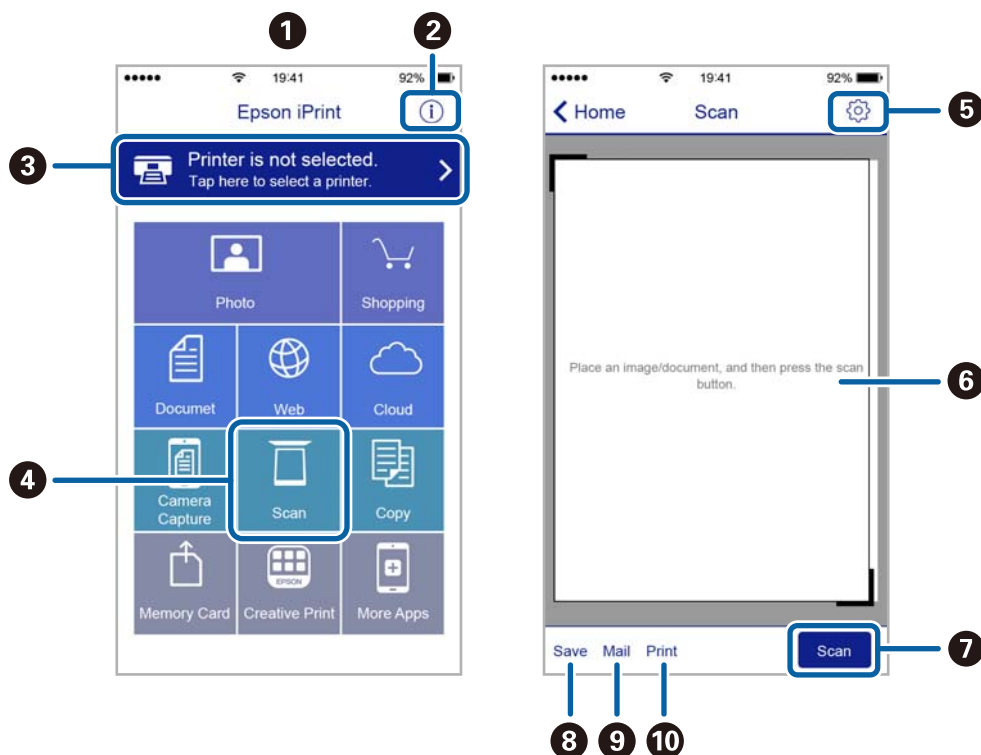

1	Po uruchomieniu aplikacji zostaje wyświetlony ekran główny.
2	Umożliwia wyświetlenie informacji na temat konfigurowania drukarki oraz odpowiedzi na często zadawane pytania.
3	Wyświetla ekran, na którym można wybrać drukarkę i określić jej ustawienia. Po wybraniu drukarki nie trzeba jej wybierać następnym razem.
4	Wyświetlenie ekranu skanowania.
5	Wyświetla ekran, na którym można określić ustawienia skanowania, takie jak rozdzielczość.
6	Wyświetla zeskanowane obrazy.
7	Uruchamia skanowanie.
8	Wyświetla ekran, który umożliwia zapisanie zeskanowanych danych na urządzeniu inteligentnym lub w usługach w chmurze.
9	Wyświetla ekran, który umożliwia wysłanie zeskanowanych danych w wiadomości e-mail.
10	Wyświetla ekran, który umożliwia wydrukowanie zeskanowanych danych.

Uzupełnianie tuszu

Sprawdzanie poziomów tuszu

Aby potwierdzić rzeczywistą ilość pozostałego tuszu, należy wzrokowo sprawdzić poziomy tuszu we wszystkich pojemnikach drukarki.

**Ważne:**

Kontynuowanie korzystania z drukarki, gdy poziom tuszu jest niższy od dolnej linii może spowodować uszkodzenie drukarki. Należy rozważyć konieczność ponownego napełnienia.

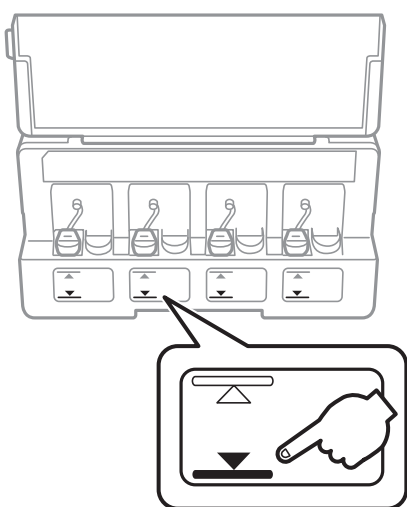

Przybliżone poziomy tuszu można sprawdzić z poziomu komputera.

Sprawdzanie poziomów tuszu - system Windows

1. Wyświetl okno dialogowe sterownika drukarki.
2. Kliknij opcję **Poziomy tuszu** na karcie **Główne**.

Uwaga:

*Jeżeli opcja **EPSON Status Monitor 3** jest wyłączona, poziomy tuszu nie będą wyświetlane. Kliknij **Ustawienia zaawansowane** w zakładce **Konserwacja**, a następnie wybierz **Włącz program EPSON Status Monitor 3**.*

Powiązane informacje

➔ [„Sterownik drukarki dla systemu Windows” na stronie 106](#)

Sprawdzanie poziomów tuszu — Mac OS

1. Z menu  > **Drukarki i skanery** (lub **Drukowanie i skanowanie**, **Drukarka i faks**) wybierz pozycję **Preferencje systemowe**, a następnie wybierz drukarkę.

Uzupełnianie tuszu

2. Kliknij opcję **Opcje i materiały > Narzędzia > Otwórz narzędzie drukarki**.
3. Kliknij przycisk **EPSON Status Monitor**.

Kody butelek z tuszem

Firma Epson zaleca stosowanie oryginalnych butelek z tuszem Epson.

Poniżej podano kody oryginalnych butelek z tuszem firmy Epson.

BK: Black (Czarny)	C: Cyan (Błękitny)	M: Magenta (Amarantowy)	Y: Yellow (Żółty)
664	664	664	664



Ważne:

Gwarancja Epson nie obejmuje uszkodzeń spowodowanych przez tusz inny, niż określony przez producenta, włącznie z oryginalnym tuszem Epson, nieprzeznaczonym dla tej drukarki lub tusz wszelkich innych producentów.

Użycie produktów firmy innej niż Epson może być przyczyną uszkodzenia, które nie jest objęte gwarancją firmy Epson, i w pewnych warunkach może spowodować nieprawidłowe działanie drukarki.

Uwaga:

- Kody na butelkach z tuszem mogą różnić się zależnie od lokalizacji. Aby uzyskać najnowsze informacje na temat poprawnych kodów w miejscu zamieszkania, należy skontaktować się z pomocą techniczną firmy Epson.
- Użytkownicy z Europy mogą uzyskać informacje o wydajności butelek z tuszem Epson na następującej stronie internetowej.
<http://www.epson.eu/pageyield>

Powiązane informacje

➔ „Witryna pomocy technicznej w sieci Web” na stronie 156

Środki ostrożności w postępowaniu z butelkami z tuszem

Przed uzupełnieniem tuszu należy się zapoznać z poniższymi instrukcjami.

Uwagi dotyczące postępowania z butelkami z tuszem

- Należy używać butelek z tuszem o poprawnym kodzie części dla tej drukarki.
- Ta drukarka wymaga ostrożnego postępowania z tuszem. Tusz może się rozpryskiwać podczas napełniania pojemników lub podczas uzupełniania tuszu. Usunięcie tuszu, który poplamiał ubranie lub inne przedmioty, może być niemożliwe.
- Butelki z tuszem należy przechowywać w temperaturze pokojowej i chronić przed bezpośrednim działaniem promieni słonecznych.
- Firma Epson zaleca zużycie butelek z tuszem przed upływem terminu wydrukowanego na opakowaniu.

Uzupełnianie tuszu

- ❑ Butelki z tuszem należy przechowywać w tych samych warunkach co drukarkę.
- ❑ W trakcie przechowywania lub transportowania butelki z tuszem, z której usunięto zabezpieczenie, nie należy jej przechylać ani narażać na wstrząsy czy zmiany temperatury. W przeciwnym razie tusz może wyciec, nawet jeśli nakrętka będzie szczelnie dokręcona na butelce z tuszem. Należy pamiętać, aby podczas dokręcania nakrętki trzymać butelkę z tuszem w pozycji pionowej, a podczas transportowania butelki podjąć odpowiednie środki, aby zapobiec wyciekowi tuszu.
- ❑ Jeżeli butelka z tuszem była przechowywana w niskiej temperaturze, przed użyciem należy ją umieścić w temperaturze pokojowej na co najmniej trzy godziny.
- ❑ Nie należy otwierać opakowania butelki z tuszem, dopóki nie zaistnieje potrzeba napełnienia pojemnika z tuszem. Butelka z tuszem jest zapakowana próżniowo, aby zapewnić jej niezawodność. Jeśli rozpakowana butelka z tuszem zostanie pozostawiona na dłuższy czas przed użyciem, normalne drukowanie może nie być możliwe.
- ❑ Kontynuowanie korzystania z drukarki, gdy poziom tuszu jest niższy od dolnej linii może spowodować uszkodzenie drukarki. Firma Epson zaleca uzupełnienie tuszu we wszystkich pojemnikach do górnej linii, gdy drukarka nie działa, aby zresetować poziom tuszu.
- ❑ Aby zagwarantować uzyskanie najwyższej jakości druku i chronić głowicę drukującą, w pojemniku z tuszem zostaje różnej wielkości rezerwa bezpieczeństwa, kiedy drukarka sygnalizuje konieczność uzupełnienia tuszu. Podana wydajność nie obejmuje tej rezerwy.
- ❑ Choć butelki z tuszem mogą zawierać materiały ponownie przetworzone, nie ma to wpływu na funkcjonowanie czy wydajność drukarki.
- ❑ Ze względu na udoskonalenia dane techniczne i wygląd butelki z tuszem mogą się zmieniać bez wcześniejszego powiadomienia.
- ❑ Podana wydajność może się różnić w zależności od rodzaju drukowanych obrazów, używanego papieru, częstotliwości drukowania i warunków środowiskowych, np. temperatury.

Zużycie tuszu

- ❑ Aby zapewnić optymalną wydajność głowicy drukującej, część tuszu ze wszystkich pojemników jest zużywana nie tylko podczas drukowania, ale również podczas czynności konserwacyjnych, takich jak czyszczenie głowicy drukującej.
- ❑ Podczas drukowania w trybie czarno-białym lub skali szarości, w zależności od rodzaju papieru lub ustawień jakości druku, można używać tuszu kolorowego zamiast czarnego. W takim wypadku mieszanina tuszów kolorowych jest używana do uzyskania koloru czarnego.
- ❑ Tusz w butelkach z tuszem dostarczanych z drukarką jest częściowo zużywany podczas pierwszej instalacji. Aby uzyskać wydruki wysokiej jakości, głowica drukująca drukarki zostanie w całości napełniona tuszem. Ten jednorazowy proces zużywa pewną ilość tuszu, w związku z czym butelki te mogą wystarczać do wydrukowania mniejszej liczby stron niż kolejne butelki.

Uzupełnianie tuszu w pojemnikach

1. Na ekranie głównym przejdź do okna **Konf.** za pomocą przycisku ◀ lub ▶, a następnie naciśnij przycisk OK.
2. Wybierz opcję **Konserwacja** za pomocą przycisku ◀ lub ▶, a następnie naciśnij przycisk OK.
3. Wybierz opcję **Wyzeruj poziomy tuszu** za pomocą przycisku ◀ lub ▶, a następnie naciśnij przycisk OK.
4. Naciśnij przycisk ◊.

Uzupełnianie tuszu

5. Otwórz pokrywę modułu pojemników z tuszem i zdejmij zatyczkę pojemnika z tuszem. Po zdjęciu nakrętki umieść ją w wystającym miejscu pojemnika na tusz jak przedstawiono w pozycji 3 na poniższej ilustracji.

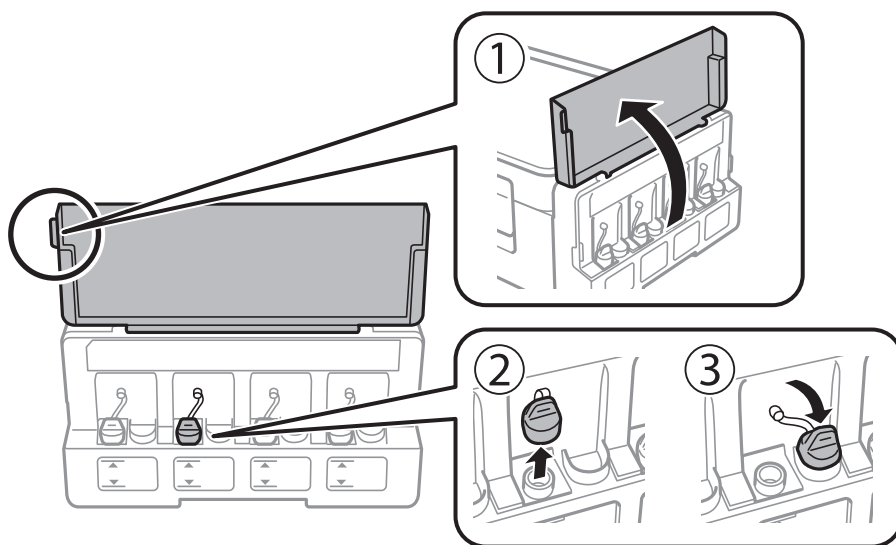

! Ważne:

- Należy zachować ostrożność, aby nie rozlać tuszu.
- Należy się upewnić, że kolor pojemnika z tuszem jest taki sam, jak kolor tuszu, który ma zostać uzupełniony.

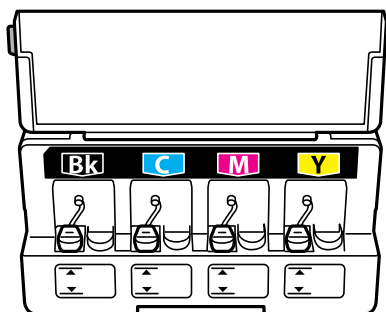

6. Odłam końcówkę nakrętki lub zdejmij osłonę nakrętki.

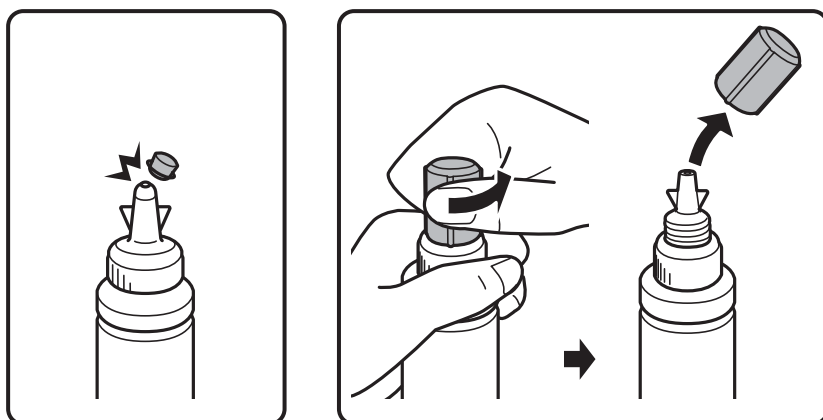

Uzupełnianie tuszu

Uwaga:

- ❑ Budowa butelek z tuszem różni się w zależności od daty produkcji i miejsca zakupu.
- ❑ Nie należy wyrzucać końcówki nakrętki ani osłony nakrętki. Jeżeli po uzupełnieniu tuszu w pojemniku w butelce pozostanie tusz, należy za pomocą tej końcówki lub osłony uszczelnić nakrętkę butelki z tuszem.

7. Odkręć nakrętkę i zdejmij zabezpieczenie butelki, a następnie zamocuj nakrętkę.

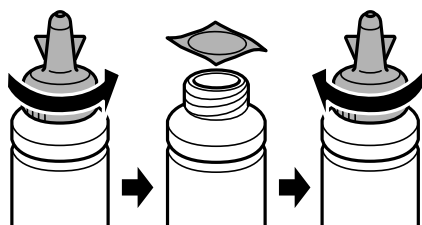

! Ważne:

Należy szczelnie dokręcić nakrętkę butelki z tuszem, gdyż w przeciwnym razie tusz może wyciec.

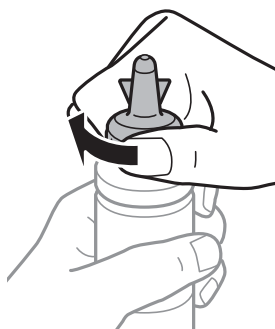

8. Uzupełnij tusz w pojemniku, nalewając tusz o właściwym kolorze do poziomu górnej linii znajdującej się na pojemniku z tuszem.

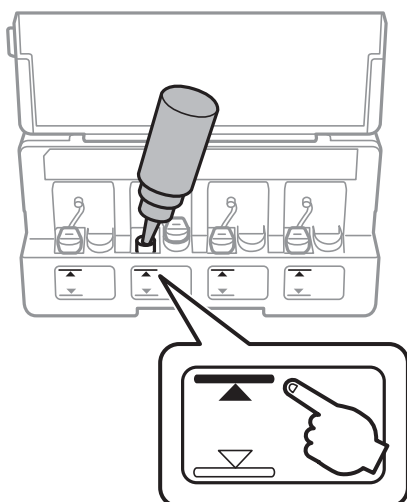

Uzupełnianie tuszu

! Ważne:

Sprawdzenie wnętrza pojemnika z tuszem może być trudne. Pojemnik z tuszem należy ponownie napełnić ostrożnie, aby uniknąć wylania tuszu przez otwór wlotowy.

Uwaga:

Jeżeli po uzupełnieniu pojemnika z tuszem do górnej linii w butelce nadal pozostanie tusz, należy szczelnie dokręcić nakrętkę lub osłonę nakrętki i przechowywać butelkę z tuszem w pozycji pionowej do użycia w przyszłości.

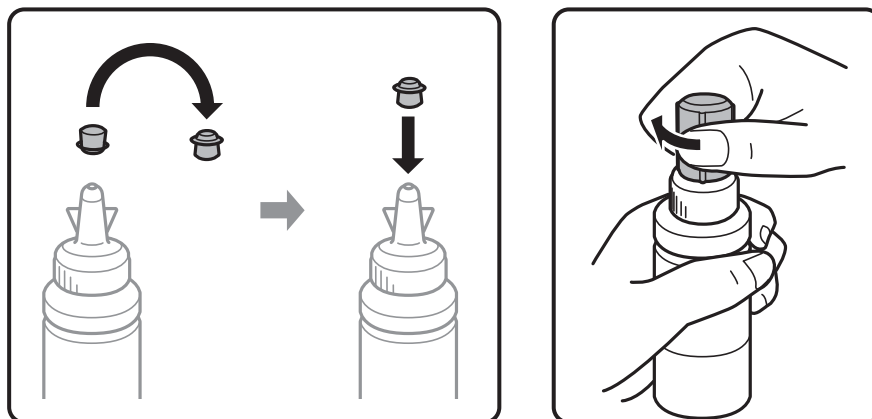

9. Szczelnie zamknij zatyczkę pojemnika z tuszem.

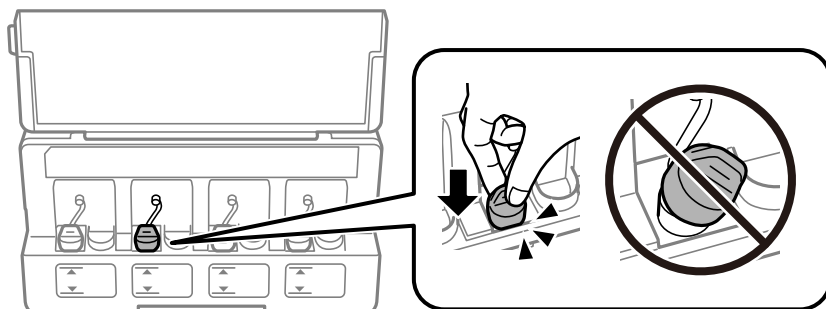

10. Zamknij pokrywę modułu pojemników z tuszem.

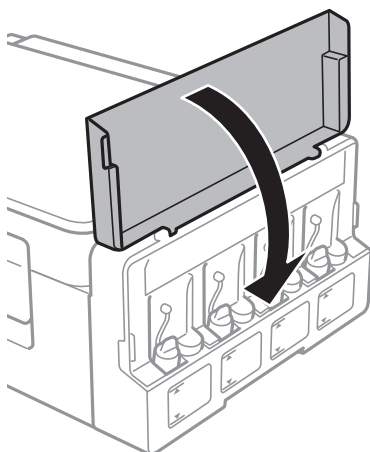

11. Naciśnij przycisk OK.

Uzupełnianie tuszu

12. Wybierz uzupełniony kolor za pomocą przycisku ◀ lub ▶, a następnie naciśnij przycisk OK.
13. Naciśnij przycisk ◊.
14. Sprawdź komunikat, a następnie naciśnij przycisk OK.

Uwaga:

Poziomy tuszu można zresetować także wtedy, gdy pojemnik nie został zapełniony do górnej linii. Jednak drukarka nie będzie mogła zagwarantować generowania powiadomień i zakończenia działania, zanim poziomy tuszu nie spadną poniżej dolnej linii.

Powiązane informacje

- ➔ „Kody butelek z tuszem” na stronie 85
- ➔ „Środki ostrożności w postępowaniu z butelkami z tuszem” na stronie 85

Konserwacja drukarki

Sprawdzanie i czyszczenie głowicy drukującej

Jeżeli dysze są zatkane, wydruki stają się wyblakłe, pojawiają się widoczne pasy albo nieoczekiwane kolory. Jeżeli jakość drukowania obniżyła się skorzystaj z funkcji testu dysz, by sprawdzić, czy dysze nie są zatkane. Jeżeli dysze są zatkane, należy wyczyścić głowicę drukowania.

**Ważne:**

Nie należy otwierać modułu skanera ani wyłączać drukarki podczas czyszczenia głowicy. Jeśli czyszczenie głowicy nie zostanie zakończone, drukowanie może nie być możliwe.

Uwaga:

- Podczas czyszczenia głowicy zużywana jest pewna ilość tuszu. Głowicę należy wyczyścić tylko w wypadku obniżenia jakości wydruku.
- Czyszczenie głowicy może nie być możliwe, jeśli tusz jest na wyczerpaniu. Należy przygotować nową butelkę z tuszem.
- Jeśli po trzykrotnym sprawdzaniu dysz i czyszczeniu głowicy jakość druku nie poprawi się, należy odczekać co najmniej 12 godzin bez korzystania z drukarki, a następnie ponownie sprawdzić dysze i w razie potrzeby oczyścić głowicę. Zaleca się całkowite wyłączenie drukarki. Jeśli jakość druku nie ulegnie poprawie, należy skontaktować się z działem pomocy technicznej firmy Epson.
- Aby nie dopuścić do wyschnięcia głowicy drukującej, nie należy odłączać drukarki od zasilania, gdy drukarka jest włączona.
- W celu utrzymania najwyższej jakości działania głowicy drukującej zaleca się regularne drukowanie kilku stron.

Sprawdzanie i czyszczenie głowicy drukującej — panel sterowania

1. Załaduj do drukarki zwykły papier A4.
2. Wybierz opcję **Konf.** na ekranie głównym za pomocą przycisku ◀ lub ▶, a następnie naciśnij przycisk OK.
3. Wybierz opcję **Konserwacja** za pomocą przycisku ◀ lub ▶, a następnie naciśnij przycisk OK.
4. Wybierz opcję **Kontrola dysz** za pomocą przycisku ◀ lub ▶, a następnie naciśnij przycisk OK.
5. Postępuj zgodnie z instrukcjami na ekranie, aby wydrukować wzór kontrolny dysz.

Konserwacja drukarki

6. Sprawdź wydrukowany wzór. Przerwywane linie lub brakujące segmenty pokazane we wzorze „NG” oznaczają, że dysze głowicy drukującej mogą być zatkane. Przejdź do następnego kroku. Jeżeli nie ma przerwywanych linii lub brakujących segmentów pokazanych w następującym wzorze „OK”, dysze nie są zatkane. Nie jest konieczne czyszczenie głowicy. Wybierz opcję **Nie** za pomocą przycisku ▲ lub ▼, a następnie naciśnij przycisk OK, aby zamknąć ekran.

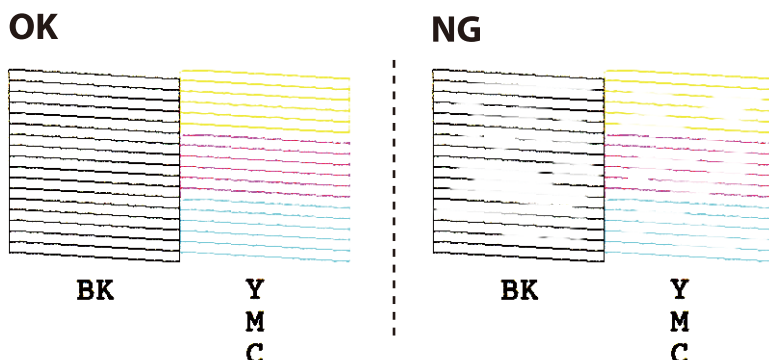

7. Wybierz opcję **Tak** za pomocą przycisku ▼ lub ▲, a następnie naciśnij przycisk OK.
8. Postępuj zgodnie z instrukcjami na ekranie, aby oczyścić głowicę drukującą.
9. Po zakończeniu czyszczenia wybierz opcję **Kontrola dysz** za pomocą przycisku ▼ lub ▲, a następnie wykonaj instrukcje wyświetlane na ekranie, aby ponownie wydrukować wzór testu dysz. Powtarzaj procesy czyszczenia dysz i drukowania wzoru do momentu, aż wszystkie linie będą całkowicie wydrukowane.

Powiązane informacje

- ➔ [„Ładowanie papieru do Tylny podajnik papieru” na stronie 38](#)

Sprawdzanie i czyszczenie głowicy drukującej — system Windows

1. Załaduj zwykły papier A4 do drukarki.
2. Wyświetl okno dialogowe sterownika drukarki.
3. Kliknij **Test dysz** na karcie **Konserwacja**.
4. Postępuj zgodnie z instrukcjami wyświetlanymi na ekranie.

Powiązane informacje

- ➔ [„Ładowanie papieru do Tylny podajnik papieru” na stronie 38](#)
- ➔ [„Sterownik drukarki dla systemu Windows” na stronie 106](#)

Sprawdzanie i czyszczenie głowicy drukującej — Mac OS

1. Załaduj do drukarki zwykły papier A4.

Konserwacja drukarki

2. Z menu  > **Drukarki i skanery** (lub **Drukowanie i skanowanie, Drukarka i faks**) wybierz pozycję **Preferencje systemowe**, a następnie wybierz drukarkę.
3. Kliknij opcję **Opcje i materiały** > **Narzędzia** > **Otwórz narzędzie drukarki**.
4. Kliknij przycisk **Test dysz**.
5. Postępuj zgodnie z instrukcjami wyświetlanymi na ekranie.

Powiązane informacje

➔ [„Ładowanie papieru do Tylny podajnik papieru” na stronie 38](#)

Wymiana tuszu w rurkach z tuszem

Jeśli drukarka nie była używana przez dłuższy czas i na wydrukach pojawiają się pasy lub brakuje kolorów, rozwiązanie tego problemu może wymagać wymiany tuszu znajdującego się wewnątrz rurek z tuszem. Wymianę całego tuszu znajdującego się w rurkach z tuszem umożliwia narzędzie **Zaawansowane wypłukiwanie tuszu**.



Ważne:

- ❑ *Ta funkcja zużywa dużą ilość tuszu. Przed użyciem tej funkcji należy się upewnić, że w pojemnikach z tuszem drukarki jest wystarczająca ilość tuszu. Jeśli ilość tuszu jest niewystarczająca, należy uzupełnić tusz w pojemnikach.*
- ❑ *Ta funkcja ma wpływ na okres eksploatacji poduszki na tusz. Wykonanie tej funkcji powoduje wcześniejsze nasycenie poduszek na tusz. Aby zażądać wymiany przed zakończeniem okresu eksploatacji, należy skontaktować się z firmą Epson lub autoryzowanym centrum obsługi firmy Epson. Ta część nie jest przeznaczona do wymiany przez użytkownika.*
- ❑ *Po użyciu narzędzia Zaawansowane wypłukiwanie tuszu należy wyłączyć drukarkę i odczekać przynajmniej 12 godzin. Użycie tej funkcji poprawia jakość wydruku po 12 godzinach, jednakże nie można z niej korzystać ponownie w ciągu 12 godzin od ostatniego użycia. Jeśli nie udało się rozwiązać problemu mimo zastosowania wszystkich metod wymienionych powyżej, należy skontaktować się z działem pomocy technicznej firmy Epson.*

Wymiana tuszu w rurkach z tuszem — system Windows

1. Wyświetl okno dialogowe sterownika drukarki.
2. Kliknij opcję **Zaawansowane wypłukiwanie tuszu** na karcie **Konserwacja**.
3. Postępuj zgodnie z instrukcjami wyświetlanymi na ekranie.

Powiązane informacje

➔ [„Sterownik drukarki dla systemu Windows” na stronie 106](#)

Wymiana tuszu w rurkach z tuszem — Mac OS

1. Z menu  > **Drukarki i skanery** (lub **Drukowanie i skanowanie**, **Drukarka i faks**) wybierz pozycję **Preferencje systemowe**, a następnie wybierz drukarkę.
2. Kliknij opcję **Opcje i materiały** > **Narzędzia** > **Otwórz narzędzie drukarki**.
3. Kliknij przycisk **Zaawansowane wypłukiwanie tuszu**.
4. Postępuj zgodnie z instrukcjami wyświetlanymi na ekranie.

Wyrównywanie głowicy drukującej

Jeśli linie pionowe na wydruku są nieprawidłowo wyrównane lub obrazy są rozmazane, należy wyrównać głowicę drukującą.

Wyrównywanie głowicy drukującej — Panel sterowania

1. Załaduj do drukarki zwykły papier A4.
2. Na ekranie głównym przejdź do okna **Konf.** za pomocą przycisku ◀ lub ▶, a następnie naciśnij przycisk OK.
3. Wybierz opcję **Konserwacja** za pomocą przycisku ◀ lub ▶, a następnie naciśnij przycisk OK.
4. Wybierz opcję **Wyr. głowicy** za pomocą przycisku ◀ lub ▶, a następnie naciśnij przycisk OK.
5. Postępuj zgodnie z instrukcjami na ekranie, aby wydrukować wzór wyrównywania.
6. Postępuj zgodnie z instrukcjami na ekranie, aby wyrównać głowicę drukującą. Znajdź i wybierz numer najlepszego wzoru w każdej grupie za pomocą przycisku ▲ lub ▼, a następnie naciśnij przycisk OK.

#1

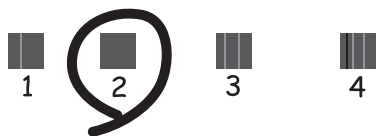
**Uwaga:**

- Wzór testowy może się różnić w zależności od modelu.
- Jeśli jakość wydruku się nie poprawi, należy wyrównać głowicę drukującą z poziomu komputera.

Powiązane informacje

➔ [„Ładowanie papieru do Tylny podajnik papieru” na stronie 38](#)

Wyrównywanie głowicy drukującej — Windows

1. Załaduj do drukarki zwykły papier A4.
2. Wyświetl okno dialogowe sterownika drukarki.
3. Kliknij opcję **Wyrównanie głowicy drukującej** na karcie **Konserwacja**.
4. Postępuj zgodnie z instrukcjami wyświetlanymi na ekranie.

Powiązane informacje

- ➔ „Ładowanie papieru do Tylny podajnik papieru” na stronie 38
- ➔ „Sterownik drukarki dla systemu Windows” na stronie 106

Wyrównywanie głowicy drukującej — Mac OS

1. Załaduj do drukarki zwykły papier A4.
2. Z menu  > **Drukarki i skanery** (lub **Drukowanie i skanowanie**, **Drukarka i faks**) wybierz pozycję **Preferencje systemowe**, a następnie wybierz drukarkę.
3. Kliknij opcję **Opcje i materiały** > **Narzędzia** > **Otwórz narzędzie drukarki**.
4. Kliknij przycisk **Wyrównanie głowicy drukującej**.
5. Postępuj zgodnie z instrukcjami wyświetlanymi na ekranie.

Powiązane informacje

- ➔ „Ładowanie papieru do Tylny podajnik papieru” na stronie 38

Czyszczenie ścieżki papieru w przypadku rozmazań tuszu

Kiedy wydruki są zabrudzone lub przetarte, należy oczyścić wewnętrzny wałek.



Ważne:

Do czyszczenia wnętrza drukarki nie należy używać bibuły. Dysze głowicy drukującej mogą się zatkać kłaczkami.

1. Załaduj zwykły papier A4 do podajnika.
2. Wybierz opcję **Konf.** na ekranie głównym za pomocą przycisku ◀ lub ▶, a następnie naciśnij przycisk OK.
3. Wybierz opcję **Konserwacja** za pomocą przycisku ◀ lub ▶, a następnie naciśnij przycisk OK.

Konserwacja drukarki

- Wybierz opcję **Czyszczenie prowadnic papieru** za pomocą przycisku ◀ lub ▶, a następnie naciśnij przycisk OK.
- Postępuj zgodnie z instrukcjami wyświetlanymi na ekranie, aby wyczyścić ścieżkę papieru.

Uwaga:

Procedurę tę należy powtarzać do momentu, w którym papier nie będzie zabrudzony tuszem.

Powiązane informacje

➔ „Ładowanie papieru do Tylnej podajnik papieru” na stronie 38

Czyszczenie Szyby skanera

Kiedy kopie lub skanowane obrazy są zabrudzone bądź przetarte, należy oczyścić szyba skanera.



Ważne:

Nie wolno czyścić drukarki rozpuszczalnikiem ani alkoholem. Środki te mogą ją uszkodzić.

- Otwórz pokrywę dokumentów.

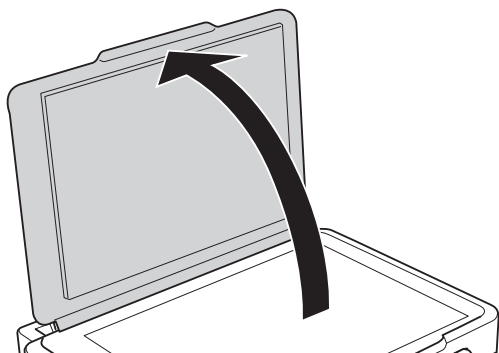

- Do czyszczenia szyba skanera należy używać tylko miękkiej, czystej i suchej ściereczki.

Uwaga:

- Jeśli na powierzchni szyby są tłuste lub inne trudne do usunięcia plamy, do ich usunięcia należy użyć małej ilości środka do czyszczenia szyb i miękkiej ściereczki. Pozostałą ciecz należy wytrzeć.
- Nie należy naciskać nadmiernie powierzchni szyby.
- Należy zachować ostrożność, aby nie porysować ani w inny sposób nie uszkodzić szyby. Uszkodzona powierzchnia szyby może pogorszyć jakość skanowania.

Sprawdzanie łącznej liczby stron podanych przez drukarkę

Istnieje możliwość sprawdzenia łącznej liczby stron podanych przez drukarkę.

Konserwacja drukarki

Sprawdzanie łącznej liczby stron podanych przez drukarkę — panel sterowania

Informacje te są drukowane razem ze wzorem testu dysz.

1. Załaduj zwykły papier A4 do drukarki.
2. Wybierz opcję **Konf.** na ekranie głównym za pomocą przycisku ◀ lub ▶, a następnie naciśnij przycisk OK.
3. Wybierz opcję **Konserwacja** za pomocą przycisku ◀ lub ▶, a następnie naciśnij przycisk OK.
4. Wybierz opcję **Kontrola dysz** za pomocą przycisku ◀ lub ▶, a następnie naciśnij przycisk OK.
5. Postępuj zgodnie z instrukcjami na ekranie, aby wydrukować wzór kontrolny dysz.

Sprawdzanie łącznej liczby stron podanych przez drukarkę — system Windows

1. Wyświetl okno dialogowe sterownika drukarki.
2. Kliknij opcję **Informacje o drukarce i opcjach** na karcie **Konserwacja**.

Powiązane informacje

➔ „Sterownik drukarki dla systemu Windows” na stronie 106

Sprawdzanie łącznej liczby stron podanych przez drukarkę — Mac OS

1. Z menu  > **Drukarki i skanery** (lub **Drukowanie i skanowanie**, **Drukarka i faks**) wybierz pozycję **Preferencje systemowe**, a następnie wybierz drukarkę.
2. Kliknij opcję **Opcje i materiały** > **Narzędzia** > **Otwórz narzędzie drukarki**.
3. Kliknij przycisk **Informacje o drukarce i opcjach**.

Oszczędzanie energii

Drukarka zostanie automatycznie przełączona w tryb uśpienia lub wyłączona, jeśli przez określony czas nie zostanie wykonana żadna operacja. Określenie czasu, po którym włączony zostanie tryb oszczędzania energii. Wzrost tej wartości wpłynie na wydajność energetyczną urządzenia. Przed dokonaniem zmian w ustawieniu należy wziąć pod uwagę kwestie środowiskowe.

Konserwacja drukarki

Oszczędzanie energii — panel sterowania

1. Wybierz opcję **Konf.** na ekranie głównym za pomocą przycisku ◀ lub ▶, a następnie naciśnij przycisk OK.
2. Wybierz opcję **Konfiguracja drukarki** za pomocą przycisku ◀ lub ▶, a następnie naciśnij przycisk OK.
3. Wybierz opcję **Timer wył. zasil.** lub **Timer uśp.** za pomocą przycisku ◀ lub ▶, a następnie naciśnij przycisk OK.
4. Wybierz ustawienie za pomocą przycisku ▲ lub ▼, a następnie naciśnij przycisk OK.

Oszczędzanie energii — Windows

1. Wyświetl okno dialogowe sterownika drukarki.
2. Kliknij opcję **Informacje o drukarce i opcjach** na karcie **Konserwacja**.
3. Określ w ustawieniu **Wyłącznik czasowy** czas, po jakim drukarka przejdzie w tryb uśpienia, a następnie kliknij opcję **Wyślij**. Aby ustawić automatyczne wyłączanie drukarki, wybierz przedział czasu w ustawieniu **Programator wyłączony moc**, a następnie kliknij opcję **Wyślij**.
4. Kliknij przycisk OK.

Powiązane informacje

➔ [„Sterownik drukarki dla systemu Windows” na stronie 106](#)

Oszczędzanie energii — Mac OS

1. Z menu  > **Drukarki i skanery** (lub **Drukowanie i skanowanie**, **Drukarka i faks**) wybierz pozycję **Preferencje systemowe**, a następnie wybierz drukarkę.
2. Kliknij opcję **Opcje i materiały** > **Narzędzia** > **Otwórz narzędzie drukarki**.
3. Kliknij przycisk **Ustawienia drukarki**.
4. Określ w ustawieniu **Wyłącznik czasowy** czas, po jakim drukarka przejdzie w tryb uśpienia, a następnie kliknij opcję **Zastosuj**. Aby ustawić automatyczne wyłączanie drukarki, wybierz przedział czasu w ustawieniu **Programator wyłączony moc**, a następnie kliknij opcję **Zastosuj**.

Opcje menu dla trybu Konf.

Poprzez wybranie trybu **Konf.** na ekranie głównym panelu sterowania można skonfigurować ustawienia drukarki i przeprowadzić konserwację drukarki.

Opcje menu Konserwacja

Wybierz menu na panelu sterowania, jak opisano to poniżej.

Konf. > **Konserwacja**

Kontrola dysz

Drukowanie wzoru kontrolnego w celu sprawdzenia, czy dysze głowicy drukującej nie są zatkane.

Czyszcz. głow.

Zatkane dysze głowicy drukującej należy wyczyścić.

Wyr. głowicy

Regulacja głowicy drukującej w celu poprawy jakości druku.

Wyzeruj poziomy tuszu

Zresetowanie poziomów tuszu i ustawienie ich na wartość 100% podczas uzupełniania pojemnika z tuszem.

Czyszczenie prowadnic papieru

Funkcja służy do podawania zwykłego papieru na potrzeby czyszczenia, gdy na wewnętrznych rolkach widoczne są plamy lub wystąpił problem z podawaniem papieru.

Powiązane informacje

- ➔ [„Sprawdzanie i czyszczenie głowicy drukującej” na stronie 91](#)
- ➔ [„Wyrównywanie głowicy drukującej” na stronie 94](#)
- ➔ [„Uzupełnianie tuszu w pojemnikach” na stronie 86](#)
- ➔ [„Czyszczenie ścieżki papieru w przypadku rozmazań tuszu” na stronie 95](#)

Opcje menu Konfiguracja drukarki

Wybierz menu na panelu sterowania, jak opisano to poniżej.

Konf. > **Konfiguracja drukarki**

Ustaw. źródła papieru

- Ustawienia papieru

Wybierz rozmiar i rodzaj papieru załadowanego w źródle papieru.

Opcje menu dla trybu Konf.

Alarm ustaw. papieru

Wyświetlenie komunikatu, jeśli ustawienia papieru zadania drukowania różnią się od ustawień papieru drukarki określonych w obszarze **Konf.** > **Konfiguracja drukarki** > **Ustaw. źródła papieru** > **Ustawienia papieru**, gdy papier jest załadowany. To ustawienie zapobiega wadliwemu drukowaniu. Jeśli opcja **Konfiguracja papieru** jest wyłączona, ekran ustawień papieru nie jest wyświetlany.

Konfiguracja papieru

Automatyczne wyświetlenie ekranu ustawień papieru zgodnie z ustawieniami w obszarze **Konf.** > **Konfiguracja drukarki** > **Ustaw. źródła papieru** > **Ustawienia papieru**, gdy papier jest załadowany. Jeśli funkcja jest wyłączona, nie można drukować z urządzeń iPhone lub iPad przy użyciu funkcji AirPrint.

Timer wył. zasil.

Automatyczne wyłączenie drukarki, gdy przez pewien czas nie zostanie wykonana żadna operacja. Określenie czasu, po którym włączony zostanie tryb oszczędzania energii. Wzrost tej wartości wpłynie na wydajność energetyczną urządzenia. Przed dokonaniem zmian w ustawieniu należy wziąć pod uwagę kwestie środowiskowe.

Kraj/region

Wybór wyświetlanego kraju i regionu.

Język/Language

Wybór języka wyświetlania.

Timer uśp.

Określenie czasu, po którym drukarka przejdzie w tryb uśpienia (tryb oszczędzania energii), jeśli nie zostały wykonane żadne czynności. Po upływie określonego czasu ekran LCD zgaśnie.

Powiązane informacje

➔ [„Ładowanie papieru do Tylny podajnik papieru” na stronie 38](#)

Opcje menu Ustawienia sieci

Wybierz menu na panelu sterowania, jak opisano to poniżej.

Konf. > **Ustawienia sieci**

Wydrukuj stan sieci

Drukowanie arkusza stanu sieci.

Konfiguracja sieci bezprzewodowej

Kreator konfiguracji

Wybierz pozycję SSID, wprowadź hasło, a następnie połącz drukarkę z siecią bezprzewodową (Wi-Fi).

Naciśnij przycisk (WPS)

Łączenie drukarki z siecią bezprzewodową (Wi-Fi) poprzez naciśnięcie przycisku WPS na routerze bezprzewodowym.

Opcje menu dla trybu Konf.

Kod PIN (WPS)

W narzędziu routera bezprzewodowego wprowadź kod PIN wyświetlany na ekranie drukarki, aby połączyć drukarkę z siecią bezprzewodową (Wi-Fi).

Aut. poł. Wi-Fi

Łączenie drukarki z siecią bezprzewodową (Wi-Fi) za pomocą komputera, który jest podłączony do punktu dostępu. Włóż do komputera płytę z oprogramowaniem dostarczoną wraz z drukarką, a następnie zastosuj się do instrukcji na ekranie. Gdy otrzymasz monit o obsługę drukarki, włącz to menu.

Wyłącz sieć bezprzewodową

Zakończenie połączenia poprzez wyłączenie sygnału sieci bezprzewodowej bez usuwania informacji o sieci. Aby nawiązać połączenie, skonfiguruj ponownie sieć bezprzewodową (Wi-Fi).

Konfig. Wi-Fi Direct

Łączenie drukarki z siecią bezprzewodową (Wi-Fi) bez routera bezprzewodowego.

Spr. połączenia

Sprawdzenie stanu połączenia sieciowego i wydruk raportu połączenia sieciowego. W celu rozwiązania problemów z połączeniem należy zapoznać się z raportem kontrolnym.

Powiązane informacje

- ➔ „Drukowanie raportu połączenia sieciowego” na stronie 28
- ➔ „Konfigurowanie ustawień sieci Wi-Fi przy użyciu przycisku” na stronie 25
- ➔ „Konfigurowanie ustawień sieci Wi-Fi przy użyciu kodu PIN (WPS)” na stronie 26
- ➔ „Wyłączanie łączności Wi-Fi z poziomu panelu sterowania” na stronie 35
- ➔ „Konfigurowanie ustawień połączenia Wi-Fi Direct (Simple AP)” na stronie 27

Opcje menu Usługi Epson Connect

Wybierz menu na panelu sterowania, jak opisano to poniżej.

Konf. > Usługi Epson Connect

Zarejestruj/Usuń

Zarejestruj drukarkę w usługach Epson Connect lub usuń ją z tych usług.

Aby zarejestrować urządzenie i pobrać podręczniki użytkownika, odwiedź następującą witrynę.

<https://www.epsonconnect.com/>

<http://www.epsonconnect.eu> (tylko w Europie)

Zawieś/Wznów

Wybierz, czy chcesz zawiesić czy wznowić usługi Epson Connect.

Adres e-mail

Sprawdź adres e-mail drukarki zarejestrowanej w usługach Epson Connect.

Opcje menu dla trybu Konf.

Status

Sprawdź, czy drukarka jest zarejestrowana i połączona z usługami Epson Connect.

Powiązane informacje

➔ „Epson Connect Usługa” na stronie 104

Opcje menu Usługi druk. Google Cloud

Wybierz menu na panelu sterowania, jak opisano to poniżej.

Konf. > Usługi druk. Google Cloud

Wyrejestruj się

Cofnij rejestrację usług Google Cloud Print.

Zawieś/Wznów

Wybierz, czy chcesz zawiesić czy wznowić usługi Google Cloud Print.

Status

Sprawdź, czy drukarka jest zarejestrowana i połączona z usługami Google Cloud Print.

Aby zarejestrować urządzenie i pobrać podręczniki użytkownika, odwiedź następującą witrynę.

<https://www.epsonconnect.com/>

<http://www.epsonconnect.eu> (tylko w Europie)

Opcje menu Udostępnianie plików

Wybierz menu na panelu sterowania, jak opisano to poniżej.

Konf. > Udostępnianie plików

Wybierz metodę połączenia drukarki z komputerem, która będzie oferowała dostęp do zapisu na karcie pamięci włożonej do drukarki. Dostęp do odczytu i zapisu jest przydzielany komputerowi z połączeniem priorytetowym. Pozostałe komputery mają tylko dostęp do odczytu.

Powiązane informacje

➔ „Uzyskiwanie dostępu do karty pamięci z komputera” na stronie 155

Opcje menu Aktual. oprogram.

Wybierz menu na panelu sterowania, jak opisano to poniżej.

Konf. > Aktual. oprogram.

Opcje menu dla trybu Konf.

Aktualizacja

Sprawdzenie, czy na serwer przesłano najnowszą wersję oprogramowania układowego. Jeżeli dostępna jest aktualizacja, możesz wybrać, czy chcesz rozpocząć aktualizowanie czy nie.

Bieżąca wersja

Wyświetlanie bieżącej wersji oprogramowania układowego drukarki.

Powiadomienie

Okresowe sprawdzanie dostępności aktualizacji oprogramowania układowego oraz informowanie, gdy taka aktualizacja stanie się dostępna.

Powiązane informacje

➔ „Aktualizacja aplikacji i oprogramowania układowego” na stronie 116

Opcje menu Przywróć ustawienia domyślne

Wybierz menu na panelu sterowania, jak opisano to poniżej.

Konf. > Przywróć ustawienia domyślne

Ustawienia sieci

Przywracanie ustawień sieciowych do stanu domyślnego.

Wszystko poza siecią

Przywracanie wszystkich ustawień, oprócz ustawień sieciowych, do stanu domyślnego.

Wszystkie ustawienia

Przywracanie wszystkich ustawień do stanu domyślnego.

Informacje o usługach sieciowych i oprogramowaniu

W tym rozdziale przedstawione zostały usługi sieciowe i oprogramowanie, dostępne dla tej drukarki na stronie internetowej Epson, bądź dostarczane na dysku z oprogramowaniem.

Epson Connect Usługa

Usługa internetowa Epson Connect umożliwia drukowanie dokumentów z poziomu smartfona, tabletu lub laptopa w dowolnym czasie i praktycznie z dowolnego miejsca.

W Internecie dostępne są poniższe funkcje.

Email Print	Epson iPrint zdalne drukowanie	Scan to Cloud	Remote Print Driver
✓	✓	–	✓

Szczegółowe informacje można znaleźć w witrynie internetowej Epson Connect.

<https://www.epsonconnect.com/>

<http://www.epsonconnect.eu> (tylko w Europie)

Web Config

Web Config jest aplikacją działającą w przeglądarce internetowej, takiej jak Internet Explorer i Safari, na komputerze lub urządzeniu inteligentnym. Umożliwia ona sprawdzenie stanu drukarki lub zmianę usługi sieciowej oraz ustawień drukarki. Aby skorzystać z aplikacji Web Config, należy podłączyć drukarkę i komputer lub urządzenie do tej samej sieci.

Uwaga:

Obsługiwane są następujące przeglądarki.

System operacyjny	Przeglądarka
Windows XP SP3 lub wersja nowsza	Internet Explorer 8 lub wersja nowsza, Firefox*, Chrome*
Mac OS X v10.6.8 lub wersja nowsza	Safari*, Firefox*, Chrome*
iOS*	Safari*
Android 2.3 lub wersja nowsza	Domyślna przeglądarka
Chrome OS*	Domyślna przeglądarka

* Użyj najnowszej wersji.

Uruchomienie Web Config w przeglądarce internetowej

1. Sprawdź adres IP drukarki.

Na panelu sterowania wybierz pozycje **Konf. > Ustawienia sieci > Spr. połączenia**, a następnie naciśnij przycisk , aby wydrukować raport połączenia sieciowego. Adres IP zostanie wydrukowany na raporcie.

2. Uruchom na komputerze lub urządzeniu typu smart przeglądarkę internetową, a następnie wprowadź adres IP drukarki.

Format:

IPv4: http://adres IP drukarki/

Przykłady:

IPv4: http://192.168.100.201/

Uwaga:

Używając urządzenia typu smart, można także uruchomić Web Config z ekranu konserwacji Epson iPrint.

Powiązane informacje

➔ „Używanie Epson iPrint” na stronie 67

Uruchomienie Web Config w Windows

Po podłączeniu komputera do drukarki z użyciem WSD, wykonaj podane poniżej czynności w celu uruchomienia aplikacji Web Config.

1. Dostęp do ekranu urządzeń i drukarek w Windows.

Windows 10

Kliknij prawym przyciskiem myszy przycisk Start lub naciśnij i przytrzymaj go, a następnie wybierz kolejno **Panel sterowania > Wyświetl urządzenia i drukarki** w menu **Sprzęt i dźwięk**.

Windows 8.1/Windows 8

Wybierz **Pulpit > Ustawienia > Panel sterowania > Wyświetl urządzenia i drukarki** w **Sprzęt i dźwięk** (lub **Sprzęt**).

Windows 7

Kliknij przycisk Start i wybierz kolejno **Panel sterowania > Wyświetl urządzenia i drukarki** w menu **Sprzęt i dźwięk**.

Windows Vista

Kliknij przycisk Start i wybierz kolejno **Panel sterowania > Drukarki** w menu **Sprzęt i dźwięk**.

2. Kliknij drukarkę prawym przyciskiem myszy, a następnie wybierz opcję **Właściwości**.

3. Wybierz zakładkę **Usługa internetowa** i kliknij URL.

Uruchomienie Web Config w Mac OS

1. Z menu  > **Drukarki i skanery** (lub **Drukowanie i skanowanie, Drukarka i faks**) wybierz pozycję **Preferencje systemowe**, a następnie wybierz drukarkę.

2. Kliknij kolejno pozycje **Opcje i materiały** > **Pokaż witrynę drukarki**.

Sterownik drukarki dla systemu Windows

Sterownik drukarki steruje drukarką zgodnie z poleceniami z aplikacji. Określanie ustawień w sterowniku drukarki zapewnia uzyskanie najlepszych wyników drukowania. Za pomocą narzędzia sterownika drukarki można także sprawdzać stan drukarki i utrzymywać ją w jak najlepszym stanie.

Uwaga:

*Istnieje możliwość zmiany języka sterownika drukarki. Żądany język można wybrać za pomocą ustawienia **Język** na karcie **Konserwacja**.*

Uzyskiwanie dostępu do sterownika drukarki z aplikacji

Aby określić ustawienia, które będą miały zastosowanie tylko do używanej aplikacji, należy uzyskać dostęp do sterownika drukarki z poziomu danej aplikacji.

Wybierz polecenie **Drukuj** lub **Ustawienia wydruku** z menu **Plik**. Wybierz drukarkę, a następnie kliknij opcję **Preferencje** lub **Właściwości**.

Uwaga:

Sposób obsługi różni się w zależności od aplikacji. Szczegółowe informacje zawiera pomoc aplikacji.

Uzyskiwanie dostępu do sterownika drukarki z panelu sterowania

Aby skonfigurować ustawienia mające zastosowanie do wszystkich aplikacji, należy uzyskać dostęp do sterownika drukarki z poziomu panelu sterowania.

Windows 10

Kliknij prawym przyciskiem myszy przycisk Start lub naciśnij i przytrzymaj go, a następnie wybierz kolejno **Panel sterowania** > **Wyświetl urządzenia i drukarki** w menu **Sprzęt i dźwięk**. Kliknij drukarkę prawym przyciskiem myszy albo naciśnij i przytrzymaj, po czym wybierz **Preferencje drukowania**.

Windows 8.1/Windows 8

Wybierz opcję **Pulpit** > **Ustawienia** > **Panel sterowania** > **Wyświetl urządzenia i drukarki** w menu **Sprzęt i dźwięk**. Kliknij drukarkę prawym przyciskiem myszy albo naciśnij i przytrzymaj, po czym wybierz **Preferencje drukowania**.

Windows 7

Kliknij przycisk Start i wybierz kolejno **Panel sterowania** > **Wyświetl urządzenia i drukarki** w menu **Sprzęt i dźwięk**. Kliknij drukarkę prawym przyciskiem myszy i wybierz opcję **Preferencje drukowania**.

Windows Vista

Kliknij przycisk Start i wybierz kolejno **Panel sterowania** > **Drukarki** w menu **Sprzęt i dźwięk**. Kliknij drukarkę prawym przyciskiem myszy i wybierz polecenie **Wybierz preferencje drukowania**.

Windows XP

Kliknij przycisk Start i wybierz kolejno **Panel sterowania** > **Drukarki i inny sprzęt** > **Drukarki i fakсы**. Kliknij drukarkę prawym przyciskiem myszy i wybierz opcję **Preferencje drukowania**.

Uzyskiwanie dostępu do sterownika drukarki z ikony drukarki znajdującej się na pasku zadań

Ikona drukarki znajdująca się na pasku zadań pulpitu jest ikoną skrótową, która pozwala na szybki dostęp do sterownika drukarki.

Informacje o usługach sieciowych i oprogramowaniu

Po kliknięciu ikony drukarki i wybraniu opcji **Ustawienia drukarki** można uzyskać dostęp do tego samego okna ustawień drukarki, które jest wyświetlane z poziomu panelu sterowania. Dwukrotne kliknięcie tej ikony umożliwia sprawdzenie stanu drukarki.

Uwaga:

Jeśli ikona drukarki nie jest wyświetlana na pasku zadań, należy otworzyć okno dialogowe sterownika drukarki, kliknąć opcję **Preferencje monitorowania** na karcie **Konserwacja**, a następnie wybrać opcję **Zarejestruj ikonę skrótu na pasku zadań**.

Uruchamianie narzędzia

Wyświetl okno dialogowe sterownika drukarki. Kliknij kartę **Konserwacja**.

Przewodnik po sterowniku drukarki dla systemu Windows

W sterowniku drukarki dla systemu Windows dostępna jest pomoc. Aby wyświetlić objaśnienia pozycji ustawień, należy kliknąć prawym przyciskiem myszy każde ustawienie, a następnie kliknąć opcję **Pomoc**.

Karta Główne

Ta karta umożliwia określenie podstawowych ustawień drukowania, takich jak typ i rozmiar papieru.

Można na niej także określić ustawienia drukowania na obydwu stronach papieru oraz drukowania wielu stron na jednym arkuszu.

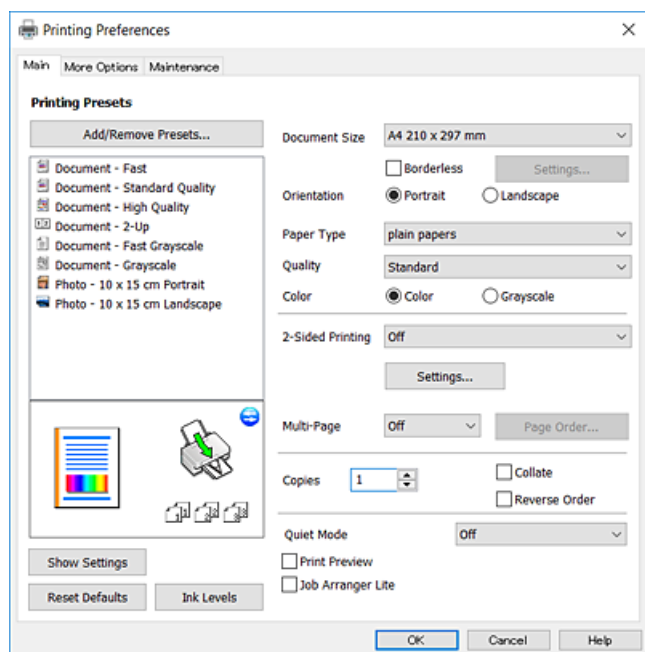

Informacje o usługach sieciowych i oprogramowaniu

Karta Więcej opcji

Ta karta umożliwia wybór układu oraz dodatkowych opcji drukowania, takich jak zmiana rozmiaru wydruku lub korekcja kolorów.

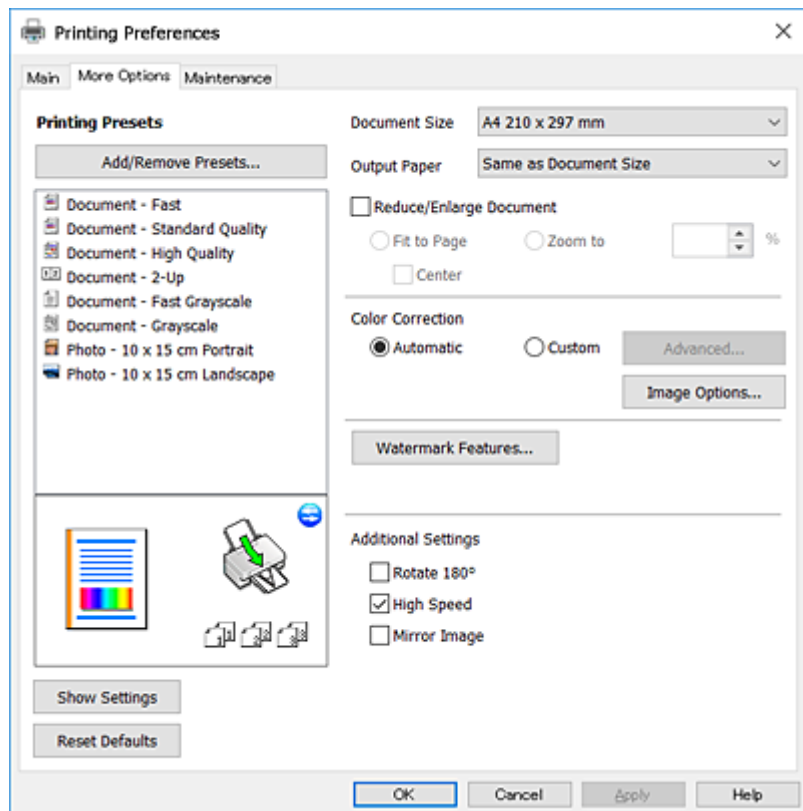

Karta Konserwacja

Ta karta umożliwia wykonywanie czynności konserwacyjnych, takich jak sprawdzanie dysz i czyszczenie głowicy drukującej, a uruchomienie programu **EPSON Status Monitor 3** pozwala sprawdzić stan drukarki i informacje o błędach.

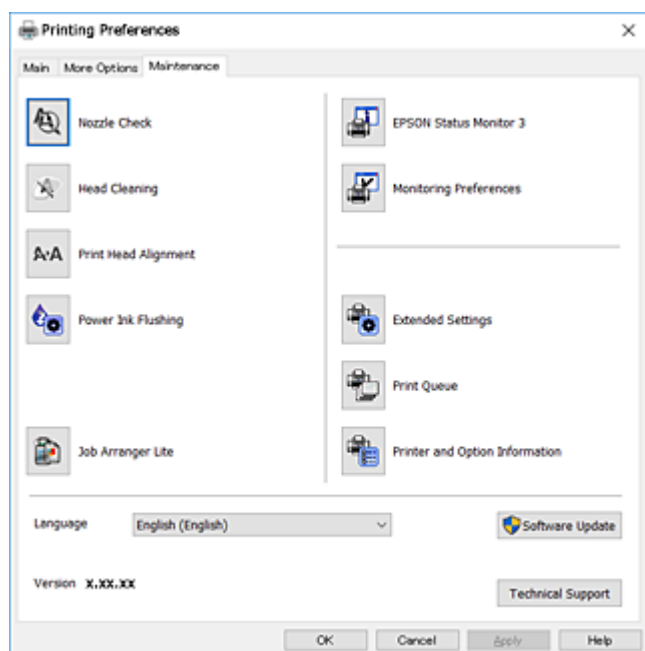

Konfiguracja ustawień działania dla sterownika drukarki w systemie Windows

Możliwe jest wprowadzanie takich ustawień, jak włączenie programu **EPSON Status Monitor 3**.

1. Wyświetl okno dialogowe sterownika drukarki.
2. Kliknij **Ustawienia zaawansowane** na karcie **Konserwacja**.
3. Dokonaj odpowiednich ustawień, a następnie kliknij **OK**.
Wyjaśnienie poszczególnych elementów ustawień można znaleźć w pomocy online.

Powiązane informacje

➔ [„Sterownik drukarki dla systemu Windows” na stronie 106](#)

Sterownik drukarki dla systemu Mac OS

Sterownik drukarki steruje drukarką zgodnie z poleceniami z aplikacji. Określanie ustawień w sterowniku drukarki zapewnia uzyskanie najlepszych wyników drukowania. Za pomocą narzędzia sterownika drukarki można także sprawdzać stan drukarki i utrzymywać ją w jak najlepszym stanie.

Uzyskiwanie dostępu do sterownika drukarki z aplikacji

Kliknij **Ustawienie strony** lub **Drukuj** w menu **Plik** aplikacji. Jeśli to konieczne, kliknij polecenie **Pokaż szczegóły** (albo ▼), aby powiększyć okno drukowania.

Uwaga:

*W zależności od używanej aplikacji, **Ustawienie strony** może nie być wyświetlane w menu **Plik**, a działania w celu wyświetlenia ekranu drukowania mogą różnić się. Szczegółowe informacje można znaleźć w pomocy aplikacji.*

Uruchamianie narzędzia

Z menu  > **Drukarki i skanery** (lub **Drukowanie i skanowanie**, **Drukarka i faks**) wybierz pozycję **Preferencje systemowe**, a następnie wybierz drukarkę. Kliknij opcję **Opcje i materiały** > **Narzędzia** > **Otwórz narzędzie drukarki**.

Przewodnik po sterowniku drukarki dla systemu Mac OS

Okno dialogowe drukowania

Aby wyświetlić więcej pozycji, można przełączyć menu podręczne na środku ekranu.

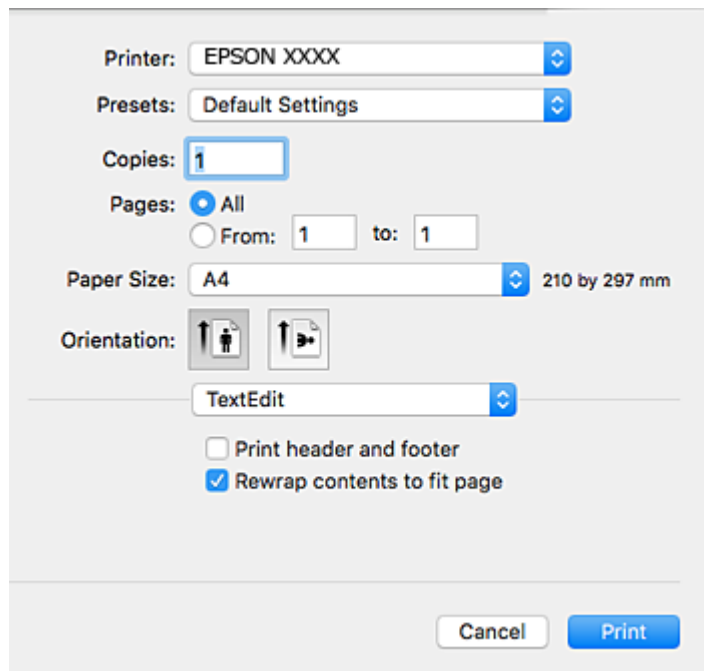

Menu podręczne	Opisy
Układ	Umożliwia wybór układu w przypadku drukowania kilku stron na jednym arkuszu lub wybór drukowania obramowania.
Dopasowywanie koloru	Umożliwia regulację kolorów.
Obsługa papieru	Umożliwia pomniejszenie lub powiększenie rozmiaru zadania drukowania w celu automatycznego dopasowania go do rozmiaru załadowanego papieru.
Strona tytułowa	Można wybrać stronę tytułową dokumentów. Wybierz pozycję Rodzaj strony tytułowej , aby ustawić zawartość drukowaną na stronie tytułowej.
Ustawienia druku	Umożliwia określenie podstawowych ustawień drukowania, takich jak typ papieru i jakość druku.
Opcje kolorów	Po wybraniu Ustawienia kolorów EPSON z menu Dopasowanie kolorów , można wybrać metodę korekcji kolorów.

Uwaga:

W systemie OS X Mountain Lion lub nowszym, jeśli menu **Ustawienia druku** nie jest wyświetlane, oznacza to, że sterownik drukarki Epson nie został poprawnie zainstalowany.

Należy wybrać opcję **Preferencje systemowe** z menu  > **Drukarki i skanery** (lub **Drukowanie i skanowanie**, **Drukarka i faks**), usunąć drukarkę, a następnie dodać ją ponownie. Przejdź do poniższej witryny, a następnie wprowadź nazwę modelu danego urządzenia. Przejdź do **Pomoc techniczna**, a następnie zapoznaj się z częścią **Porady**.

<http://epson.sn>

Informacje o usługach sieciowych i oprogramowaniu

Epson Printer Utility

Ta karta umożliwia wykonywanie czynności konserwacyjnych, takich jak sprawdzanie dysz i czyszczenie głowicy drukującej, a uruchomienie programu **EPSON Status Monitor** pozwala sprawdzić stan drukarki i informacje o błędach.

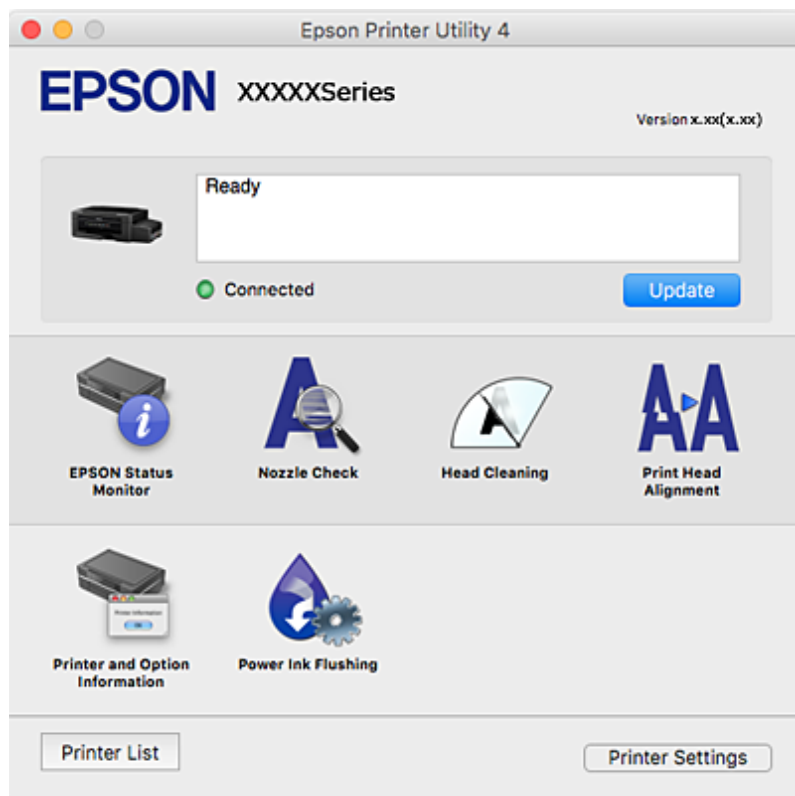

Konfiguracja ustawień działania dla sterownika drukarki w systemie Mac OS

Dostęp do okna ustawień obsługi sterownika drukarki Mac OS

Z menu  > **Drukarki i skanery** (lub **Drukowanie i skanowanie**, **Drukarka i faks**) wybierz pozycję **Preferencje systemowe**, a następnie wybierz drukarkę. Kliknij opcję **Opcje i materiały** > **Opcje** (lub **Sterownik**).

Ustawienia obsługi sterownika drukarki w systemie Mac OS

- Pomiń puste strony: Umożliwia pominięcie pustych stron.
- Tryb cichy: Umożliwia zmniejszenie poziomu hałasu generowanego przez drukarkę; jednakże może to spowolnić drukowanie.
- Drukowanie z dużą szybkością: Umożliwia drukowanie, gdy głowica drukująca porusza się w obie strony. Prędkość drukowania jest większa, ale jego jakość może się pogorszyć.
- Ostrzeżenia: Umożliwia wyświetlanie przez sterownik drukarki powiadomień z ostrzeżeniami.

Informacje o usługach sieciowych i oprogramowaniu

- Ustanów komunikację dwukierunkową: Zazwyczaj ta opcja powinna być ustawiona na **Włączone**. Wybierz **Wyłączone**, jeśli uzyskanie informacji o drukarce jest niemożliwe ze względu na fakt, że jest ona udostępniana komputerom w systemie Windows za pośrednictwem sieci, lub z dowolnego innego powodu.

Epson Scan 2 (sterownik skanera)

Epson Scan 2 to aplikacja umożliwiająca kontrolowanie procesu sterowania. Można regulować rozmiar, rozdzielczość, jasność, kontrast i jakość skanowanego obrazu.

Uwaga:

Można także uruchomić sterownik Epson Scan 2 z aplikacji skanującej zgodnej ze standardem TWAIN.

Uruchamianie w systemie Windows

- Windows 10

Kliknij przycisk Start i wybierz polecenia **EPSON > Epson Scan 2**.

- Windows 8.1/Windows 8

Wpisz nazwę aplikacji w panelu wyszukiwania, po czym wybierz wyświetloną ikonę.

- Windows 7/Windows Vista/Windows XP

Kliknij przycisk Start, a następnie wybierz **Wszystkie programy** lub **Programy > EPSON > Epson Scan 2 > Epson Scan 2**.

Uruchamianie w systemie Mac OS

Uwaga:

Sterownik Epson Scan 2 nie obsługuje funkcji szybkiego przełączania użytkowników w systemie Mac OS. Należy wyłączyć tę funkcję.

Wybierz opcję **Idź > Programy > Epson Software > Epson Scan 2**.

Powiązane informacje

- ➔ [„Instalowanie aplikacji” na stronie 116](#)

Epson Event Manager

Epson Event Manager to aplikacja umożliwiająca zarządzanie skanowaniem z poziomu panelu sterowania i zapisywanie obrazów na komputerze. Istnieje możliwość dodawania własnych ustawień jako ustawień wstępnych. Można w nich określić na przykład typ dokumentu, lokalizację folderu zapisu i format obrazu. Szczegółowe informacje można znaleźć w pomocy aplikacji.

Uruchamianie w systemie Windows

- Windows 10

Kliknij przycisk Start i wybierz polecenia **Epson Software > Event Manager**.

- Windows 8.1/Windows 8

Wpisz nazwę aplikacji w panelu wyszukiwania, po czym wybierz wyświetloną ikonę.

Informacje o usługach sieciowych i oprogramowaniu

- Windows 7/Windows Vista/Windows XP

Kliknij przycisk Start, a następnie wybierz polecenia **Wszystkie programy** lub **Programy** > **Epson Software** > **Event Manager**.

Uruchamianie w systemie Mac OS

Wybierz opcję **Idź** > **Aplikacje** > **Epson Software** > **Event Manager**.

Powiązane informacje

➔ [„Skanowanie do komputera” na stronie 73](#)

Epson Easy Photo Print

Epson Easy Photo Print to aplikacja, która umożliwia łatwe drukowanie zdjęć w różnych układach. Pozwala ona na podgląd obrazu zdjęcia oraz dostosowanie obrazów lub pozycji. Zdjęcia można drukować także w ramkach. Szczegółowe informacje można znaleźć w pomocy aplikacji.

Uwaga:

Użycie tej aplikacji wymaga zainstalowania sterownika drukarki.

Uruchamianie w systemie Windows

- Windows 10

Kliknij przycisk Start i wybierz polecenia **Epson Software** > **Epson Easy Photo Print**.

- Windows 8.1/Windows 8

Wpisz nazwę aplikacji w panelu wyszukiwania, po czym wybierz wyświetloną ikonę.

- Windows 7/Windows Vista/Windows XP

Kliknij przycisk Start, a następnie wybierz polecenia **Wszystkie programy** lub **Programy** > **Epson Software** > **Epson Easy Photo Print**.

Uruchamianie w systemie Mac OS

Wybierz opcję **Idź** > **Programy** > **Epson Software** > **Epson Easy Photo Print**.

Powiązane informacje

➔ [„Instalowanie aplikacji” na stronie 116](#)

E-Web Print (wyłącznie dla systemu Windows)

E-Web Print to aplikacja, która umożliwia łatwe drukowanie stron internetowych w różnych układach. Szczegółowe informacje można znaleźć w pomocy aplikacji. Dostęp do pomocy dla aplikacji można uzyskać z menu **E-Web Print** na pasku narzędzi aplikacji **E-Web Print**.

Uwaga:

Sprawdź obsługiwane przeglądarki i najnowszą wersję na stronie z materiałami do pobrania.

Informacje o usługach sieciowych i oprogramowaniu

Uruchamianie

Po zainstalowaniu aplikacji E-Web Print będzie ona widoczna w przeglądarce. Kliknij **Print** lub **Clip**.

Powiązane informacje

➔ „Instalowanie aplikacji” na stronie 116

EPSON Software Updater

EPSON Software Updater to aplikacja, która sprawdza dostępność nowej lub zaktualizowanej wersji oprogramowania w Internecie i instaluje ją. Pozwala także na zaktualizowanie dokumentacji oraz oprogramowania układowego drukarki.

Uruchamianie w systemie Windows

Windows 10

Kliknij przycisk Start i wybierz polecenia **Epson Software > EPSON Software Updater**.

Windows 8.1/Windows 8

Wpisz nazwę aplikacji w panelu wyszukiwania, po czym wybierz wyświetloną ikonę.

Windows 7/Windows Vista/Windows XP

Kliknij przycisk Start, a następnie wybierz **Wszystkie programy (lub Programy) > Epson Software > EPSON Software Updater**.

Uwaga:

Aplikację EPSON Software Updater można także uruchomić, klikając ikonę drukarki na pasku zadań pulpitu, a następnie wybierając opcję **Aktualizacja oprogramowania**.

Uruchamianie w systemie Mac OS

Wybierz opcję **Idź > Programy > Epson Software > EPSON Software Updater**.

Oinstalowywanie aplikacji

Uwaga:

Zaloguj się do komputera jako administrator. Wpisz hasło administratora, jeśli pojawi się taki monit.

Oinstalowywanie aplikacji — system Windows

1. Naciśnij przycisk , aby wyłączyć drukarkę.

2. Zamknij wszystkie uruchomione aplikacje.

3. Otwórz **Panel sterowania**:

Windows 10

Kliknij prawym przyciskiem myszy przycisk Start lub naciśnij i przytrzymaj go, a następnie wybierz **Panel sterowania**.

Informacje o usługach sieciowych i oprogramowaniu



- Windows 8.1/Windows 8
Wybierz kolejno **Pulpit > Ustawienia > Panel sterowania**.
 - Windows 7/Windows Vista/Windows XP
Kliknij przycisk Start i wybierz opcję **Panel sterowania**.
4. Wybierz opcję **Odinstaluj program** (albo **Dodaj lub usuń programy**):
- Windows 10/Windows 8.1/Windows 8/Windows 7/Windows Vista
W menu **Programy** wybierz polecenie **Odinstaluj program**.
 - Windows XP
Kliknij **Dodaj lub usuń programy**.
5. Wybierz aplikację, którą chcesz odinstalować.
6. Odinstaluj aplikacje:
- Windows 10/Windows 8.1/Windows 8/Windows 7/Windows Vista
Kliknij przycisk **Odinstaluj/Zmień** lub **Odinstaluj**.
 - Windows XP
Kliknij przycisk **Zmień/Usuń** lub **Usuń**.

Uwaga:

Jeżeli wyświetlone zostanie okno **Kontrola konta użytkownika**, kliknij polecenie **Kontynuuj**.

7. Postępuj zgodnie z instrukcjami wyświetlanymi na ekranie.

Odinstalowywanie aplikacji — Mac OS

1. Pobierz program Uninstaller za pomocą aplikacji EPSON Software Updater.
Po pobraniu programu Uninstaller nie jest konieczne pobieranie go za każdym razem, gdy ma być odinstalowana jakaś aplikacja.
2. Naciśnij przycisk , aby wyłączyć drukarkę.
3. Aby odinstalować sterownik drukarki, wybierz opcję **Preferencje systemowe** z menu  > **Drukarki i skanery** (lub **Drukowanie i skanowanie, Drukarka i faks**), a następnie usuń drukarkę z listy aktywnych drukarek.
4. Zamknij wszystkie uruchomione aplikacje.
5. Wybierz opcję **Idź > Programy > Epson Software > Uninstaller**.
6. Wybierz aplikacje, które chcesz odinstalować, a następnie kliknij **Odinstaluj**.

 **Ważne:**

Program Uninstaller usunie wszystkie sterowniki drukarek atramentowych firmy Epson, znajdujące się w komputerze. Jeśli używanych jest kilka drukarek atramentowych firmy Epson, a pożądane jest usunięcie tylko niektórych sterowników, należy usunąć wszystkie i dopiero potem ponownie zainstalować żądany sterownik.

Informacje o usługach sieciowych i oprogramowaniu

Uwaga:

Jeżeli na liście aplikacji nie można znaleźć aplikacji, która ma zostać odinstalowana, nie można jej odinstalować za pomocą programu Uninstaller. W takiej sytuacji wybierz **Idź > Aplikacje > Epson Software**, wybierz aplikację, którą chcesz odinstalować i przeciągnij ją na ikonę kosza.

Powiązane informacje

➔ „EPSON Software Updater” na stronie 114

Instalowanie aplikacji

Podłącz komputer do sieci i zainstaluj najnowsze wersje aplikacji ze strony internetowej.

Uwaga:

- Należy zalogować się do komputera jako administrator. Po pojawieniu się monitu należy wpisać hasło administratora.
- Jeśli aplikacja jest ponownie instalowana, należy ją najpierw odinstalować.

1. Zamknij wszystkie uruchomione aplikacje.
2. Przed instalacją sterownika drukarki lub aplikacji Epson Scan 2 odłącz tymczasowo drukarkę od komputera.

Uwaga:

Nie należy podłączać drukarki do komputera, dopóki nie pojawi się wyraźna instrukcja, by to zrobić.

3. Zainstaluj aplikacje, wykonując instrukcje opisane w witrynie internetowej poniżej.

<http://epson.sn>

Uwaga:

W przypadku użytkowania komputera z systemem Windows i braku możliwości pobrania aplikacji ze strony internetowej, należy je zainstalować z płyty z oprogramowaniem, dostarczonej z drukarką.

Powiązane informacje

➔ „Odinstalowywanie aplikacji” na stronie 114

Aktualizacja aplikacji i oprogramowania układowego

Aktualizacja aplikacji i oprogramowania układowego może pomóc rozwiązać pewne problemy, dodać nowe funkcje lub udoskonalić istniejące. Upewnij się, że masz zainstalowane najnowsze wersje aplikacji i oprogramowania układowego.

1. Sprawdź, czy drukarka i komputer są połączone, a komputer podłączony do Internetu.
2. Uruchom program EPSON Software Updater, po czym zaktualizuj aplikacje i oprogramowanie układowe.



Ważne:

Podczas aktualizacji nie wyłączaj komputera ani drukarki.

Informacje o usługach sieciowych i oprogramowaniu

Uwaga:

Jeżeli na liście aplikacji nie możesz znaleźć aplikacji, którą chcesz zaktualizować, nie będzie można jej zaktualizować za pomocą programu EPSON Software Updater. Sprawdź dostępność najnowszych wersji aplikacji w lokalnej witrynie internetowej firmy Epson.

<http://www.epson.com>

Powiązane informacje

➔ „EPSON Software Updater” na stronie 114

Aktualizowanie oprogramowania układowego drukarki za pomocą panelu sterowania

Jeżeli drukarka jest połączona z Internetem, oprogramowanie układowe drukarki można zaktualizować przy użyciu panelu sterowania. Aktualizacja oprogramowania układowego może poprawić wydajność drukarki lub spowodować dodanie nowych funkcji. Można również ustawić drukarkę tak, aby regularnie sprawdzała dostępność aktualizacji oprogramowania układowego i powiadamiała o dostępności takich aktualizacji.

1. Wybierz opcję **Konf.** na ekranie głównym za pomocą przycisku ◀ lub ▶, a następnie naciśnij przycisk OK.
2. Wybierz opcję **Aktual. oprogram.** za pomocą przycisku ◀ lub ▶, a następnie naciśnij przycisk OK.
3. Wybierz opcję **Aktualizacja** za pomocą przycisku ◀ lub ▶, a następnie naciśnij przycisk OK.

Uwaga:

Wybierz opcję **Powiadomienie > Wł.**, aby ustawić drukarkę, by regularnie sprawdzała dostępność aktualizacji oprogramowania układowego.

4. Sprawdź komunikat wyświetlany na ekranie, a następnie naciśnij przycisk OK.
Drukarka rozpocznie wyszukiwanie dostępnych aktualizacji.
5. Jeżeli na ekranie LCD wyświetli się komunikat informujący o dostępności aktualizacji oprogramowania układowego, zastosuj się do instrukcji na ekranie, aby rozpocząć aktualizację.



Ważne:

- Nie wolno wyłączać ładowarki ani odłączać jej od źródła zasilania do momentu zakończenia aktualizacji, gdyż w przeciwnym razie drukarka może ulec awarii.
- Jeżeli aktualizacja oprogramowania układowego nie zostanie zakończona lub nie zostanie przeprowadzona pomyślnie, drukarka nie uruchomi się normalnie i przy następnym włączeniu drukarki na ekranie wyświetli się napis „Recovery Mode”. W takiej sytuacji trzeba ponownie zaktualizować oprogramowanie układowe przy pomocy komputera. Podłącz drukarkę do komputera przy użyciu przewodu USB. Gdy na drukarce wyświetla się napis „Recovery Mode”, nie można zaktualizować oprogramowania układowego za pośrednictwem połączenia sieciowego. Na komputerze wyświetl lokalną witrynę internetową firmy Epson, a następnie pobierz najnowszą wersję oprogramowania układowego drukarki. W instrukcjach w witrynie internetowej opisane zostały następne kroki.

Rozwiązywanie problemów

Sprawdzanie stanu drukarki

Odczytywanie kodów błędów na ekranie LCD

Gdy wystąpi błąd lub sytuacja wymagająca reakcji użytkownika, na ekranie LCD wyświetlany jest odpowiedni kod.

Kod	Sytuacja	Rozwiązania
E-01	Wystąpił błąd drukarki.	Otwórz moduł skanera i wyjmij papier lub materiały ochronne z wnętrza drukarki. Wyłącz i ponownie włącz zasilanie.
E-02	Wystąpił błąd skanera.	Wyłącz i ponownie włącz zasilanie.
E-11	Należy wymienić poduszkę na tusz.	W celu wymiany poduszki na tusz należy skontaktować się z firmą Epson lub z autoryzowanym punktem serwisowym firmy Epson*. Ta część nie jest przeznaczona do wymiany przez użytkownika.
W-01	Zaciął się papier.	Usuń papier z drukarki i naciśnij przycisk wyświetlany u dołu ekranu LCD, aby usunąć błąd. W niektórych przypadkach trzeba wyłączyć zasilanie i włączyć je ponownie.
W-11	Okres eksploatacji poduszki na tusz dobiega końca.	W celu wymiany poduszki na tusz należy skontaktować się z firmą Epson lub z autoryzowanym punktem serwisowym firmy Epson*. Ta część nie jest przeznaczona do wymiany przez użytkownika. Komunikat będzie wyświetlany do momentu wymiany poduszki na tusz. Naciśnij przycisk  , aby wznowić drukowanie.
I-22	Skonfiguruj połączenie z Wi-Fi przy użyciu Naciśnij przycisk (WPS) .	Naciśnij przycisk na urządzeniu będącym punktem dostępu. Jeśli nie ma przycisku na urządzeniu, otwórz okno ustawień punktu dostępu i kliknij przycisk wyświetlany w programie.
I-23	Skonfiguruj połączenie z Wi-Fi przy użyciu Kod PIN (WPS) .	W ciągu dwóch minut od wyświetlenia wpisz kod PIN wyświetlany na ekranie LCD w odpowiednim oknie punktu dostępu lub komputera.
I-31	Skonfiguruj połączenie z Wi-Fi przy użyciu Aut. poł. Wi-Fi .	Zainstaluj oprogramowanie w komputerze i gdy rozpocznie się konfiguracja Wi-Fi, naciśnij przycisk OK.
I-41	Opcja Konfiguracja papieru jest wyłączona. Nie można używać niektórych funkcji.	Jeżeli ustawienie Konfiguracja papieru jest wyłączone, nie można korzystać z funkcji AirPrint. Aby użyć funkcji AirPrint, włącz ustawienie Konfiguracja papieru .
I-60	Komputer nie obsługuje interfejsu WSD (Web Services for Devices).	Funkcja skanowania do komputera (WSD) jest dostępna tylko dla komputerów z zainstalowaną angielską wersją systemu Windows 10, Windows 8.1, Windows 8, Windows 7 lub Windows Vista. Upewnij się, że drukarka jest prawidłowo podłączona do komputera.

Rozwiązywanie problemów

Kod	Sytuacja	Rozwiązania
Recovery Mode	Drukarka uruchomiła się w trybie przywracania, ponieważ nie powiodła się aktualizacja oprogramowania układowego.	Wykonaj opisane poniżej czynności, aby spróbować ponownie zaktualizować oprogramowanie układowe. 1. Połącz komputer z drukarką przewodem USB. (W trybie przywracania nie można zaktualizować oprogramowania układowego za pośrednictwem połączenia sieciowego.) 2. Dalsze instrukcje można znaleźć w lokalnej witrynie internetowej firmy Epson.

* Czasami podczas drukowania w poduszce może się zbierać niewielka ilość dodatkowego tuszu. Aby uniknąć wycieku tuszu z poduszki, drukarkę zaprojektowano w taki sposób, aby drukowanie było przerywane, gdy poduszka jest nasycona tuszem. Konieczność wymiany i jej częstotść zależy od liczby drukowanych stron, rodzaju drukowanych materiałów i liczby cykli czyszczenia przeprowadzanych przez drukarkę. Konieczność wymiany poduszki na tusz nie oznacza, że drukarka nie działa zgodnie ze specyfikacjami. W drukarce pojawi się komunikat o konieczności wymiany poduszki na tusz. Czynność tę może wykonać tylko autoryzowany dostawca usług firmy Epson. Gwarancja firmy Epson nie obejmuje kosztów wymiany.

Powiązane informacje

- ➔ [„Kontakt z działem pomocy technicznej firmy Epson” na stronie 157](#)
- ➔ [„Konfigurowanie portu WSD” na stronie 74](#)
- ➔ [„Instalowanie aplikacji” na stronie 116](#)
- ➔ [„Aktualizacja aplikacji i oprogramowania układowego” na stronie 116](#)

Sprawdzanie stanu drukarki — system Windows

1. Wyświetl okno dialogowe sterownika drukarki.
2. Kliknij opcję **EPSON Status Monitor 3** na karcie **Konserwacja**.

Uwaga:

- Stan drukarki można także sprawdzić, klikając dwukrotnie ikonę drukarki na pasku zadań. Jeśli ikona drukarki nie została dodana do paska zadań, należy kliknąć opcję **Preferencje monitorowania** na karcie **Konserwacja**, a następnie wybrać opcję **Zarejestruj ikonę skrótów na pasku zadań**.
- Jeżeli program **EPSON Status Monitor 3** jest wyłączony, należy kliknąć **Ustawienia zaawansowane** na karcie **Konserwacja**, a następnie wybrać opcję **Włącz program EPSON Status Monitor 3**.

Powiązane informacje

- ➔ [„Sterownik drukarki dla systemu Windows” na stronie 106](#)

Sprawdzanie stanu drukarki — Mac OS

1. Z menu  > **Drukarki i skanery** (lub **Drukowanie i skanowanie**, **Drukarka i faks**) wybierz pozycję **Preferencje systemowe**, a następnie wybierz drukarkę.
2. Kliknij opcję **Opcje i materiały** > **Narzędzia** > **Otwórz narzędzie drukarki**.

3. Kliknij przycisk **EPSON Status Monitor**.

Można tu sprawdzić stan drukarki, poziomy tuszu i informacje o błędach.

Wymywanie zaciętego papieru

Sprawdź błąd widoczny na panelu sterowania i wykonaj wyświetlane tam instrukcje, aby usunąć zacięty papier razem ze wszystkimi oddartymi kawałkami. Następnie skasuj błąd.

**Ważne:**

Zacięty papier należy wyjmować ostrożnie. Energiczne wyjmowanie papieru może doprowadzić do uszkodzenia drukarki.

Wymywanie zaciętego papieru z Tylny podajnik papieru

Wyjmij zacięty papier.

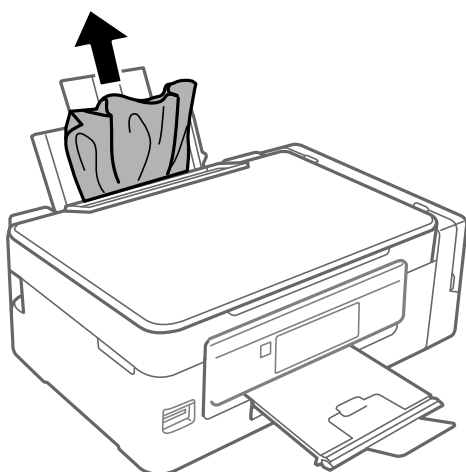

Wymywanie zaciętego papieru z wnętrza drukarki

**Przeostroga:**

- Należy uważać, aby nie przyciąć dłoni ani palców podczas zamykania lub otwierania modułu skanera. W przeciwnym wypadku może dojść do zranienia.
- Po włożeniu ręki do wnętrza drukarki nie wolno dotykać przycisków na panelu sterowania. Jeśli drukarka rozpocznie działanie, może to spowodować obrażenia. Aby uniknąć obrażeń, należy zachować ostrożność i nie dotykać żadnej z wystających części.

Rozwiązywanie problemów

1. Otwórz moduł skanera z zamkniętą pokrywą dokumentów.

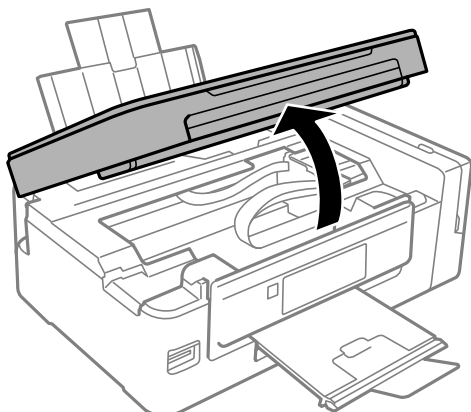

2. Wyjmij zacięty papier.

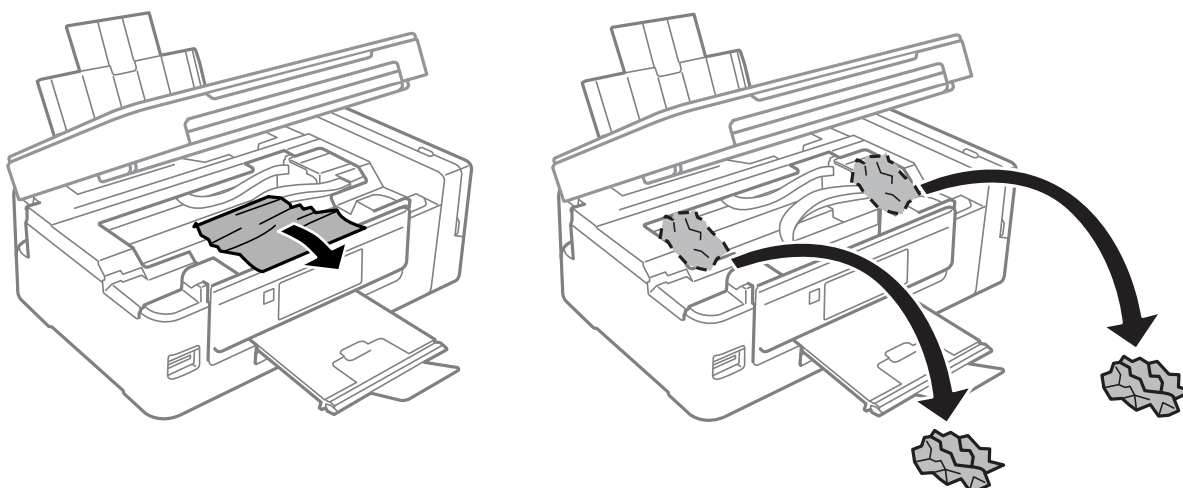

Ważne:

Nie należy dotykać białego płaskiego kabla, półprzezroczystej części ani rurek z tuszem wewnątrz drukarki. Może to być przyczyną awarii.

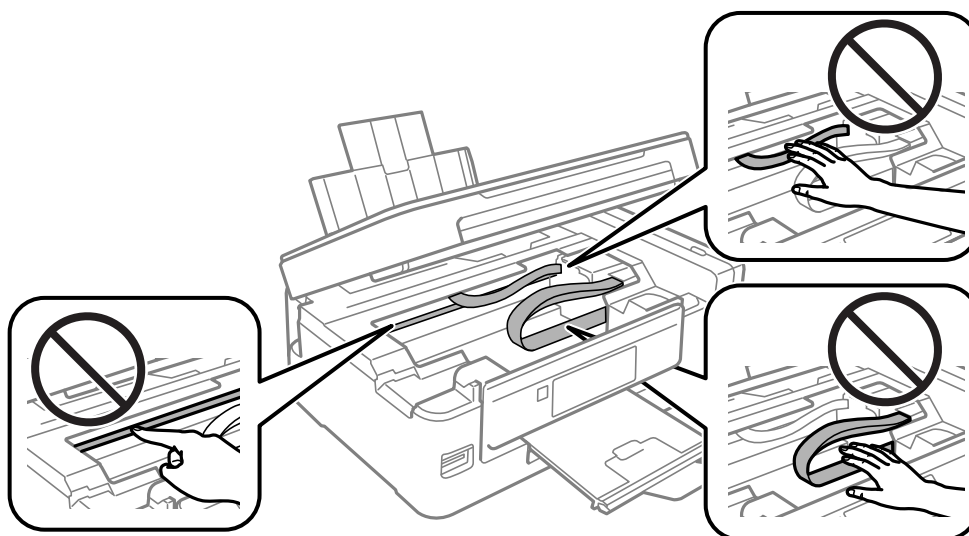

3. Zamknij moduł skanera.

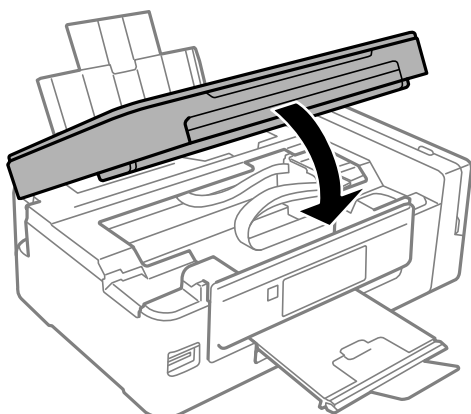

Papier nie jest podawany poprawnie

Sprawdź poniższe punkty, a następnie podejmij odpowiednie działania w celu rozwiązania problemu.

- Ustaw drukarkę na płaskiej powierzchni i używaj ją przy zalecanych warunkach środowiskowych.
- Używaj papieru obsługiwanego przez tę drukarkę.
- Stosuj się do środków ostrożności dotyczących postępowania z papierem.
- Upewnij się, że ustawienia rozmiaru i typu papieru odpowiadają faktycznemu rozmiarowi i typowi papieru, załadowanego do drukarki.

Powiązane informacje

- ➔ [„Dane techniczne dotyczące środowiska pracy” na stronie 151](#)
- ➔ [„Dostępne papiery i pojemności” na stronie 37](#)
- ➔ [„Środki ostrożności dotyczące postępowania z papierem” na stronie 36](#)
- ➔ [„Lista rodzajów papieru” na stronie 38](#)

Blokada papieru

- Włóż papier w odpowiednim kierunku, a następnie przesun prowadnice krawędzi w kierunku brzegów papieru.
- Podczas ładowania wielu arkuszy papieru należy je wkładać pojedynczo.

Powiązane informacje

- ➔ [„Wyjmowanie zaciętego papieru” na stronie 120](#)
- ➔ [„Ładowanie papieru do Tylny podajnik papieru” na stronie 38](#)

Papier jest podawany krzywo

Włóż papier w odpowiednim kierunku, a następnie przesun prowadnice krawędzi w kierunku brzegów papieru.

Powiązane informacje

➔ „Ładowanie papieru do Tylny podajnik papieru” na stronie 38

Kilka arkuszy papieru jest podawanych jednocześnie.

- Umożliwia podawanie po jednym arkuszu papieru jednocześnie.
- Kiedy w trakcie ręcznego drukowania dwustronnego podawanych jest kilka arkuszy jednocześnie, przed ponownym załadowaniem papieru usuń cały papier załadowany do drukarki.

Brak podawania papieru

Nie wolno przekraczać maksymalnej liczby arkuszy przewidzianej dla danego rodzaju papieru. Wysokość ryzyka zwykłego papieru nie powinna przekraczać linii wskazywanej przez symbol trójkąta umieszczony na prowadnicy krawędzi.

Powiązane informacje

➔ „Dostępne papiery i pojemności” na stronie 37

Pojawia się błąd braku papieru



Jeśli mimo załadowania papieru w tylny podajnik papieru wystąpi błąd braku papieru, załaduj ponownie papier, dosuwając go do prawej krawędzi tylny podajnik papieru.

Problemy z zasilaniem i panelem sterowania

Zasilanie się nie włącza

- Upewnij się, że przewód zasilania jest prawidłowo podłączony.
- Przytrzymaj przycisk  trochę dłużej.

Zasilanie się nie wyłącza

Przytrzymaj przycisk  trochę dłużej. Jeżeli nadal nie można wyłączyć drukarki, należy odłączyć kabel zasilający. Aby zapobiec wysychaniu głowicy drukującej, ponownie włącz drukarkę i wyłącz ją naciskając przycisk .

Wyświetlacz LCD ciemnieje

Drukarka znajduje się w trybie uśpienia. Naciśnij dowolny przycisk na panelu sterowania, aby wyświetlacz LCD powrócił do poprzedniego stanu.

Nie można drukować z komputera

Sprawdzanie połączenia

- Podłącz drukarkę do komputera za pomocą przewodu USB.
- Jeżeli korzystasz z koncentratora USB, spróbuj bezpośrednio podłączyć drukarkę do komputera.
- Jeśli nie można drukować przez sieć, więcej informacji można znaleźć na stronie z opisem metody połączenia sieciowego z komputerem.

Sprawdzanie oprogramowania i danych

- Zainstaluj sterownik drukarki.
- Jeśli drukowany jest obraz, którego dane zajmują dużo miejsca, w komputerze może zabraknąć pamięci. Wydrukuj obraz w niższej rozdzielczości lub w mniejszym rozmiarze.

Sprawdzanie stanu drukarki z poziomu komputera (Windows)

Kliknij przycisk **Kolejka wydruku** na karcie sterownika drukarki **Konserwacja**, a następnie wykonaj poniższe czynności.

- Upewnij się, że nie ma żadnych wstrzymanych zadań drukowania.
Anuluj drukowanie, jeśli to konieczne.
- Sprawdź, czy drukarka nie jest offline albo nie oczekuje na zadanie drukowania.
Jeżeli drukarka jest offline lub oczekuje na zadanie drukowania, wyczyść ustawienie offline lub oczekującego zadania w menu **Drukarka**.
- Sprawdź, czy drukarka jest ustawiona jako domyślna w menu **Drukarka** (przy elemencie menu powinno być widoczne zaznaczenie).
Jeżeli drukarka nie jest ustawiona jako drukarka domyślna, zmień to.
- Sprawdź w następujący sposób poprawny wybór portu drukarki we **Właściwość > Port** z menu **Drukarki**.
Wybierz „USBXXX” dla połączenia USB lub „EpsonNet Print Port” dla połączenia sieciowego.

Sprawdzanie stanu drukarki z poziomu komputera (Mac OS)

Upewnij się, że drukarka nie ma stanu **Wstrzymana**.

Wybierz opcję **Preferencje systemowe** z menu  > **Drukarki i skanery** (lub **Drukowanie i skanowanie, Drukarka i faks**), a następnie kliknij dwukrotnie drukarkę. Jeśli praca drukarki jest wstrzymana, kliknij **Wznów** (lub **Wznów pracę drukarki**).

Powiązane informacje

- ➔ „Instalowanie aplikacji” na stronie 116
- ➔ „Podłączanie do komputera” na stronie 22
- ➔ „Anulowanie drukowania” na stronie 69

Kiedy nie można wprowadzić ustawień sieciowych

- ❑ Wyłącz urządzenia, które chcesz połączyć z siecią. Poczekaj około 10 s, a następnie włącz urządzenia w następującej kolejności: punkt dostępu, komputer lub urządzenie inteligentne, a następnie drukarka. Przenieś drukarkę i komputer lub urządzenie inteligentne bliżej punktu dostępu, aby ułatwić komunikację radiową, a następnie ponownie spróbuj skonfigurować ustawienia sieci.
- ❑ Wybierz pozycje **Konf.** > **Ustawienia sieci** > **Spr. połączenia**, a następnie wydrukuj raport połączenia sieciowego. Jeśli wystąpił błąd, sprawdź raport połączenia sieciowego, a następnie zastosuj się do wydrukowanych na arkuszu rozwiązań.

Powiązane informacje

- ➔ „Nie można połączyć się z poziomu urządzeń mimo, że ustawienia sieciowe są prawidłowe” na stronie 125
- ➔ „Komunikaty i rozwiązania w raporcie połączenia sieciowego” na stronie 29

Nie można połączyć się z poziomu urządzeń mimo, że ustawienia sieciowe są prawidłowe

Jeżeli nie można połączyć się z drukarką z poziomu komputera lub urządzenia inteligentnego, mimo że w raporcie połączenia sieciowego nie ma żadnych komunikatów o błędzie, zapoznaj się z tym rozdziałem.

- ❑ W przypadku korzystania z wielu punktów dostępu równocześnie używanie drukarki z poziomu komputera lub urządzenia inteligentnego może nie być możliwe w zależności od ustawień punktu dostępu. Połącz komputer lub urządzenie inteligentne z siecią o tym samym punktem dostępu, co drukarka.

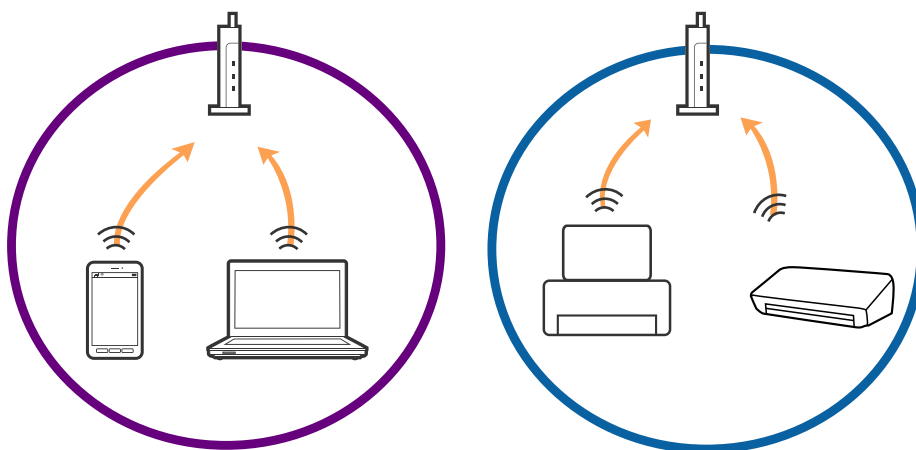

Rozwiązywanie problemów

- ❑ Nawiązanie połączenia z punktem dostępu może nie być możliwe, jeżeli punkt dostępu ma wiele identyfikatorów SSID i urządzenia są połączone z sieciami o różnych identyfikatorach SSID na tym samym punkcie dostępu. Połącz komputer lub urządzenie inteligentne z siecią o tym samym identyfikatorze SSID co drukarka.

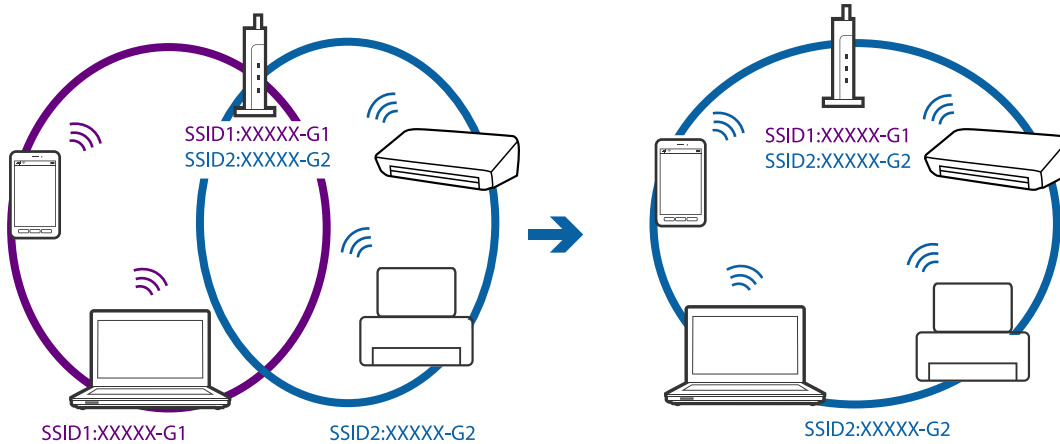

- ❑ Punkt dostępu zgodny ze standardami IEEE802.11a i IEEE802.11g mają identyfikatory SSID w pasmach 2,4 GHz i 5 GHz. W przypadku połączenia komputera lub urządzenia inteligentnego z identyfikatorem SSID w paśmie 5 GHz nie można połączyć się z drukarką, ponieważ obsługuje ona tylko komunikację w paśmie 2,4 GHz. Połącz komputer lub urządzenie inteligentne z siecią o tym samym identyfikatorze SSID co drukarka.

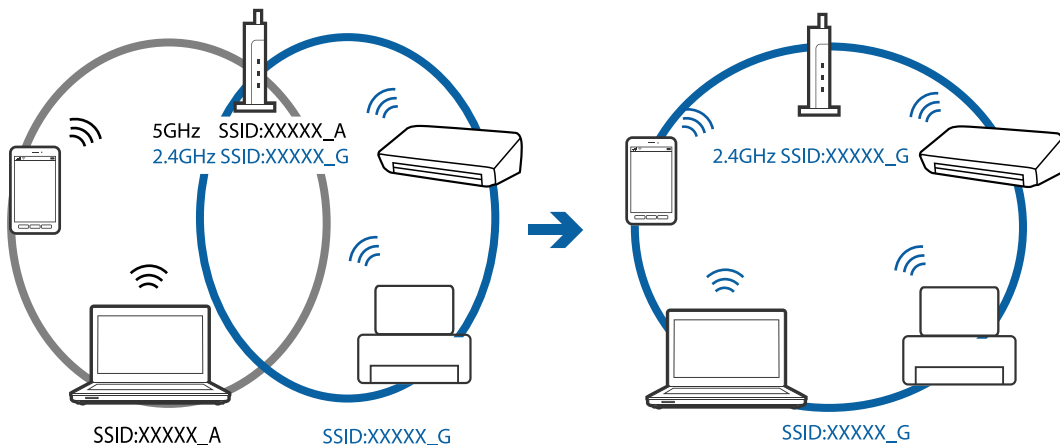

- ❑ Większość punktów dostępu ma funkcję separatora prywatności, która blokuje komunikację między połączonymi urządzeniami. Jeżeli nie można połączyć drukarki z komputerem lub urządzeniem inteligentnym, nawet gdy są w tej samej sieci, wyłącz funkcję separatora prywatności na punkcie dostępu. Zapoznaj się z podręcznikiem dostarczonym wraz z punktem dostępu, aby poznać dalsze informacje.

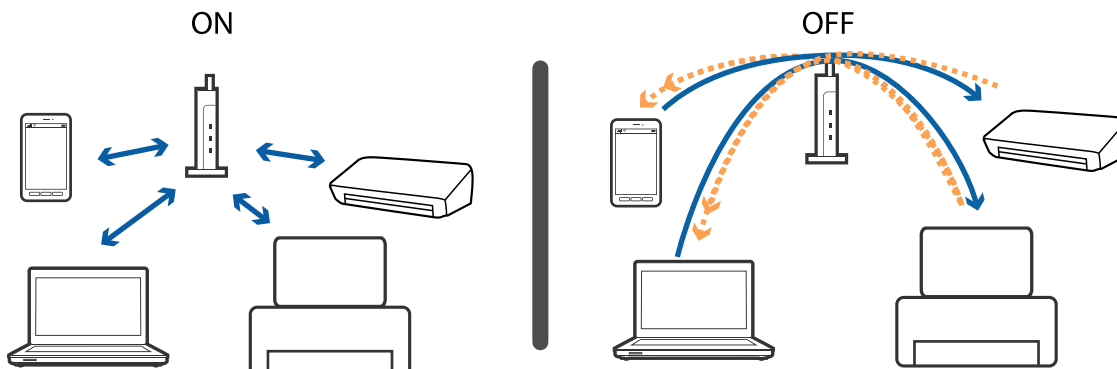

Powiązane informacje

- ➔ „Sprawdzanie identyfikatora SSID sieci połączonej z drukarką” na stronie 127
- ➔ „Sprawdzanie identyfikatora SSID na komputerze” na stronie 127

Sprawdzanie identyfikatora SSID sieci połączonej z drukarką

Identyfikator SSID można sprawdzić, drukując raport połączenia sieciowego lub arkusz stanu sieci, albo wyświetlając okno Web Config.

Sprawdzanie identyfikatora SSID na komputerze

Windows

Kliknij ikonę  na pasku zadań pulpitu. Sprawdź nazwę identyfikatora SSID połączonej sieci na wyświetlonej liście sieci.



Mac OS

Na górze ekranu komputera kliknij ikonę Wi-Fi. Zostanie wyświetlona lista identyfikatorów SSID. Połączona sieć jest oznaczona znaczkiem wyboru.



Nieoczekiwana utrata możliwości drukowania przez sieć

- W przypadku zmiany punktu dostępu lub dostawcy usług ponownie skonfiguruj ustawienia sieci. Połącz komputer lub urządzenie inteligentne z siecią o tym samym identyfikatorze SSID co drukarka.
- Wyłącz urządzenia, które chcesz połączyć z siecią. Poczekaj około 10 s, a następnie włącz urządzenia w następującej kolejności: punkt dostępu, komputer lub urządzenie inteligentne, a następnie drukarka. Przenieś drukarkę i komputer lub urządzenie inteligentne bliżej punktu dostępu, aby ułatwić komunikację radiową, a następnie ponownie spróbuj skonfigurować ustawienia sieci.
- System Windows: kliknij opcję **Kolejka wydruku** na karcie **Konserwacja** sterownika drukarki, a następnie wykonaj poniższe czynności.
 - Upewnij się, że nie ma żadnych wstrzymanych zadań drukowania. Anuluj drukowanie, jeśli to konieczne.
 - Sprawdź, czy drukarka nie jest offline albo nie oczekuje na zadanie drukowania. Jeżeli drukarka jest offline lub oczekuje na zadanie drukowania, wyczyść ustawienie offline lub oczekującego zadania w menu **Drukarka**.
 - Sprawdź, czy drukarka jest ustawiona jako domyślna w menu **Drukarka** (przy elemencie menu powinno być widoczne zaznaczenie).
Jeżeli drukarka nie jest ustawiona jako drukarka domyślna, zmień to.
 - Sprawdź, czy wybrano poprawny port w ustawieniu **Właściwości drukarki > Port**
- Wybierz pozycje **Konf. > Ustawienia sieci > Spr. połączenia**, a następnie wydrukuj raport połączenia sieciowego. Jeśli w raporcie jest widoczny błąd połączenia sieciowego, przejrzyj raport połączenia sieciowego, a następnie postępuj zgodnie z instrukcjami na wydruku.
- Spróbuj uzyskać dostęp do innej witryny z komputera, aby upewnić się, że ustawienia sieci komputera są poprawne. Jeśli nie można uzyskać dostępu do żadnej witryny, oznacza to problem z komputerem. Aby uzyskać więcej informacji, zapoznaj się z instrukcją obsługi dostarczoną wraz z komputerem.

Powiązane informacje

- ➔ [„Sprawdzanie identyfikatora SSID sieci połączonej z drukarką” na stronie 127](#)
- ➔ [„Sprawdzanie identyfikatora SSID na komputerze” na stronie 127](#)
- ➔ [„Komunikaty i rozwiązania w raporcie połączenia sieciowego” na stronie 29](#)
- ➔ [„Nie można połączyć się z poziomym urządzeń mimo, że ustawienia sieciowe są prawidłowe” na stronie 125](#)

Nieoczekiwana utrata możliwości drukowania przez połączenie USB

- Odłącz kabel USB od komputera. Kliknij prawym przyciskiem ikonę drukarki na komputerze, a następnie wybierz polecenie **Usuń urządzenie**. Następnie podłącz kabel USB do komputera i ponów próbę drukowania. Jeśli drukowanie jest możliwe, konfiguracja została zakończona.
- Ponownie skonfiguruj połączenie USB, wykonując czynności z rozdziału [Zmiana metody połączenia na komputerze] w tym podręczniku.

Powiązane informacje

- ➔ [„Zmiana metody połączenia na komputer” na stronie 33](#)

Nie można drukować z telefonu iPhone ani tabletu iPad

- Połącz telefon iPhone lub tablet iPad z tą samą siecią (SSID), z którą połączona jest drukarka.
- W poniższym menu włącz ustawienie **Konfiguracja papieru**.
Konf. > **Konfiguracja drukarki** > **Ustaw. źródła papieru** > **Konfiguracja papieru**
- Włącz ustawienie AirPrint w aplikacji Web Config.

Drukowanie jest wstrzymane

Jeżeli drukowany jest obraz o dużej wielkości, proces drukowania może zostać wstrzymany i może zostać wysunięty papier. Wydrukuj obraz w niższej rozdzielczości lub w mniejszym rozmiarze.

Problemy z wydrukiem

Wydruk jest pomarszczony lub brak kolorów

- Jeśli drukarka przez długi czas nie była używana, mogą być zatkane dysze głowicy drukującej i mogą nie wychodzić krople tuszu. Wykonaj test dysz, a następnie wyczyść głowicę drukującą, jeśli którakolwiek z dysz głowicy drukującej jest zatkana.

Rozwiązywanie problemów

- ❑ Jeżeli zadanie wydruku zostało uruchomione przy poziomie tuszu za niskim, aby dokonać oceny pozostałej ilości, uzupełnij tusz w pojemnikach z tuszem do górnej linii, a następnie użyj narzędzia **Zaawansowane wypłukiwanie tuszu**, aby wymienić tusz wewnątrz rurek z tuszem. Po użyciu narzędzia przeprowadź kontrolę dysz, aby sprawdzić, czy jakość wydruków się poprawiła.

Powiązane informacje

- ➔ „Sprawdzanie i czyszczenie głowicy drukującej” na stronie 91
- ➔ „Uzupełnianie tuszu w pojemnikach” na stronie 86
- ➔ „Wymiana tuszu w rurkach z tuszem” na stronie 93

Pojawiają się paski lub nieoczekiwane kolory

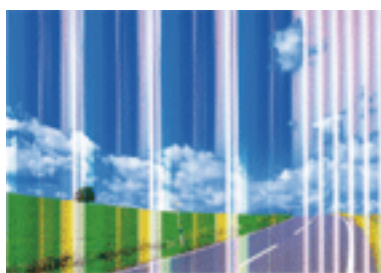

Dysze głowicy drukującej mogą być zatkane. Przeprowadź test dysz w celu sprawdzenia, czy dysze głowicy drukującej nie są zatkane. Oczyszczyć głowicę drukującą, jeśli którakolwiek z dysz głowicy drukującej jest zatkana.

Powiązane informacje

- ➔ „Sprawdzanie i czyszczenie głowicy drukującej” na stronie 91

Kolorowe prążki pojawiają się w odstępach około 2.5 cm

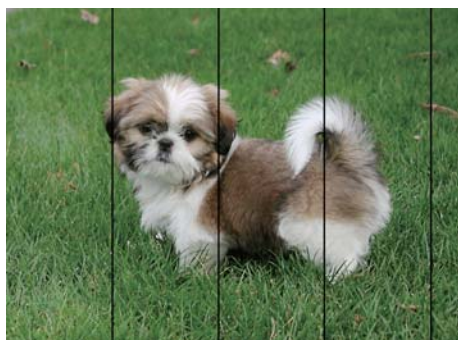

- ❑ Wybierz odpowiednie ustawienie typu papieru dla typu papieru załadowanego w drukarce.
- ❑ Wyrównaj głowicę drukującą z poziomym komputera.
- ❑ Podczas drukowania na zwykłym papierze wybierz ustawienie wyższej jakości.

Powiązane informacje

- ➔ „Lista rodzajów papieru” na stronie 38

- ➔ „Wyrównywanie głowicy drukującej — Windows” na stronie 95
- ➔ „Wyrównywanie głowicy drukującej — Mac OS” na stronie 95

Rozmazane wydruki, pionowe paski lub nieprawidłowe wyrównanie



enthalten alle
 i Aufdruck. W
 ↓ 5008 "Regel

Wyrównaj głowicę drukującą.

Powiązane informacje

- ➔ „Wyrównywanie głowicy drukującej” na stronie 94

Jakość wydruku nie ulega poprawie, nawet po wyrównaniu głowicy drukującej

Podczas drukowania dwukierunkowego (lub o dużej szybkości) głowica drukująca drukuje, poruszając się w obu kierunkach, w związku z czym linie pionowe mogą nie być wyrównane. Jeżeli jakość wydruku nie poprawia się, wyłącz ustawienie drukowania dwukierunkowego (lub o dużej szybkości). Wyłączenie tego ustawienia może spowolnić drukowanie.

Windows

Usuń zaznaczenie opcji **Duża szybkość** w zakładce **Więcej opcji** sterownika drukarki.

Mac OS

Z menu  > **Drukarki i skanery** (lub **Drukowanie i skanowanie**, **Drukarka i faks**) wybierz pozycję **Preferencje systemowe**, a następnie wybierz drukarkę. Kliknij opcję **Opcje i materiały** > **Opcje** (lub **Sterownik**). Wybierz ustawienie **Wyłączone** opcji **Drukowanie z dużą szybkością**.

Słaba jakość wydruku

Jeśli jakość wydruku jest niska z powodu rozmycia, widocznych pasów, brakujących kolorów, wyblakłych kolorów, nieprawidłowego wyrównania, wykonaj w razie potrzeby poniższe czynności.

- Upewnij się, że początkowe napełnianie tuszem zostało zakończone.
- Uzupełnij tusz w pojemniku z tuszem, jeśli poziom tuszu jest poniżej dolnej linii.
- Wykonaj test dysz, a następnie wyczyść głowicę drukującą, jeśli którakolwiek z dysz głowicy drukującej jest zatkana.
- Jeśli drukarka nie była używana przez dłuższy czas, należy wymienić tusz znajdujący się wewnątrz rurek z tuszem.

Rozwiązywanie problemów

- Wyrównaj głowicę drukującą.
- Używaj papieru obsługiwane przez tę drukarkę.
- Wybierz odpowiednie ustawienie typu papieru dla typu papieru załadowanego w drukarce.
- Nie drukuj na wilgotnym, uszkodzonym lub zbyt starym papierze.
- Jeśli papier jest zawinięty lub koperta jest napełniona powietrzem, spłaszcz je.
- Drukuj przy użyciu ustawienia wyższej jakości.
- Nie układaj papieru w stos od razu po drukowaniu.
- Całkowicie wysusz wydruki, zanim je schowasz lub zaprezentujesz. Podczas suszenia wydruków unikaj bezpośredniego światła słonecznego, nie używaj suszarki ani nie dotykaj zadrukowanej strony papieru.
- Do drukowania obrazów i zdjęć firma Epson zaleca użycie oryginalnego papieru Epson, a nie zwykłego papieru. Drukuj na stronie oryginalnego papieru Epson przeznaczonej do druku.
- Należy używać oryginalnych butelek z tuszem firmy Epson. Funkcja dostosowywania kolorów dostępna w tym produkcie została zaprojektowana pod kątem użycia oryginalnych butelek z tuszem firmy Epson. Użycie nieoryginalnych butelek z tuszem może spowodować pogorszenie jakości wydruków.
- Należy używać butelek z tuszem o poprawnym kodzie części dla tej drukarki.
- Firma Epson zaleca zużycie butelek z tuszem przed upływem terminu wydrukowanego na opakowaniu.

Powiązane informacje

- ➔ [„Uzupełnianie tuszu w pojemnikach” na stronie 86](#)
- ➔ [„Sprawdzanie i czyszczenie głowicy drukującej” na stronie 91](#)
- ➔ [„Wymiana tuszu w rurkach z tuszem” na stronie 93](#)
- ➔ [„Wyrównywanie głowicy drukującej” na stronie 94](#)
- ➔ [„Środki ostrożności dotyczące postępowania z papierem” na stronie 36](#)
- ➔ [„Dostępne papiery i pojemności” na stronie 37](#)
- ➔ [„Lista rodzajów papieru” na stronie 38](#)

Papier jest poplamiony lub przetarty

- Kiedy pojawiają się poziome paski lub na górze albo dole papieru rozmazuje się tusz, załaduj papier w odpowiednim kierunku lub dosuń prowadnice krawędzi do krawędzi papieru.

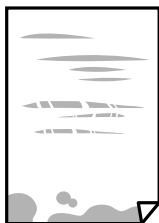

Rozwiązywanie problemów

- Kiedy pojawiają się pionowe paski lub na papierze rozmazuje się tusz, wyczyść drogę papieru.



- Połóż arkusze papieru na płaskiej powierzchni, aby sprawdzić, czy papier jest pozwijany. W takim przypadku wyprostuj go.
- Wykonując ręczne drukowanie dwustronne, przed ponownym załadowaniem papieru upewnij się, że tusz całkowicie wyschnął.

Powiązane informacje

- ➔ [„Ładowanie papieru do Tylny podajnik papieru” na stronie 38](#)
- ➔ [„Czyszczenie ścieżki papieru w przypadku rozmazań tuszu” na stronie 95](#)

Wydrukowane zdjęcia są lepkie

Prawdopodobnie drukujesz po niewłaściwej stronie papieru fotograficznego. Sprawdź, czy drukujesz po stronie przeznaczonej do druku.

W przypadku drukowania po nieprawidłowej stronie papieru fotograficznego należy oczyścić ścieżkę papieru.

Powiązane informacje

- ➔ [„Czyszczenie ścieżki papieru w przypadku rozmazań tuszu” na stronie 95](#)

Obrazy lub zdjęcia są drukowane w nieoczekiwanych kolorach

Podczas drukowania za pośrednictwem sterownika drukarki z systemu Windows domyślnie stosowane jest ustawienie automatycznej korekty zdjęć Epson w zależności od typu papieru. Zmień to ustawienie.

Na karcie **Więcej opcji** wybierz pozycję **Niestandardowy** z listy **Korekta koloru**, a następnie kliknij przycisk **Zaawansowane**. Zmień ustawienie **Korekta sceny** w obszarze **Automatyczna korekcja** na dowolną inną opcję. Jeśli zmiana ustawienia nie da oczekiwanych rezultatów, użyj innej metody korekty kolorów niż **PhotoEnhance** w obszarze **Zarządzanie kolorami**.

Powiązane informacje

- ➔ [„Regulacja koloru druku” na stronie 65](#)

Kolory różnią się od widocznych na wyświetlaczu

- Urządzenia wyświetlające, takie jak ekrany komputerów, mają własne właściwości wyświetlania. Jeśli wyświetlacz jest niezrównoważony, obraz jest wyświetlany z nieprawidłową jasnością i barwami. Należy dostosować właściwości urządzenia.

Rozwiązywanie problemów

- Światło padające na wyświetlacz wywiera wpływ na wygląd obrazu na wyświetlaczu. Należy unikać bezpośredniego światła słonecznego i sprawdzić obraz po zapewnieniu odpowiedniego oświetlenia.
- Kolory mogą się różnić od obrazu na urządzeniach inteligentnych, takich jak smartfony lub tablety z wyświetlaczami o wysokiej rozdzielczości.
- Kolory na wyświetlaczu delikatnie różnią się od tych na papierze, ponieważ procesy generowania kolorów urządzeń wyświetlających i drukarek się różnią.

Nie można drukować bez marginesów

W ustawieniach drukowania wprowadź ustawienie drukowania bez obramowania. Jeśli wybrany zostanie typ papieru, który nie umożliwia drukowania bez obramowania, nie można wybrać opcji **Bez obramowania**. Wybierz typ papieru, który obsługuje drukowanie bez obramowania.

Podczas drukowania bez obramowania obcinane są krawędzie obrazu

Podczas drukowania bez obramowania obraz zostaje nieznacznie powiększony, a obszar wystający jest obcinany. Wybierz opcję mniejszego powiększenia.

Windows

Kliknij **Ustawienia** obok przycisku wyboru **Bez obramowania** w zakładce sterownika drukarki **Główne**, a następnie zmień ustawienia.

Mac OS

Zmień ustawienie **Rozszerzenie** z okna dialogowego drukowania menu **Ustawienia druku**.

Pozycja, rozmiar lub marginesy wydruku są nieprawidłowe

- Włóż papier w odpowiednim kierunku, a następnie przesuń prowadnice krawędzi w kierunku brzegów papieru.
- Podczas umieszczenia oryginałów na szyba skanera, wyrównaj róg oryginału z rogiem oznaczonym symbolem na ramce szyby skanera. Jeśli krawędzie kopii są przycinane, odsuń oryginał nieznacznie od narożnika.
- Podczas umieszczenia oryginałów na szyba skanera wyczyść szyba skanera i pokrywę dokumentów. Jeżeli na szybie są plamy lub kurz, obszar kopiowania może objąć te zabrudzenia, co spowoduje niewłaściwą pozycję kopiowania lub pomniejszenie obrazu.
- Wybierz właściwe ustawienie rozmiaru papieru.
- Dostosuj ustawienie marginesu w aplikacji, tak aby mieściło się w obszarze przeznaczonym do drukowania.

Powiązane informacje

- ➔ „Ładowanie papieru do Tylny podajnik papieru” na stronie 38
- ➔ „Umieszczanie oryginałów na Szyby skanera” na stronie 42
- ➔ „Czyszczenie Szyby skanera” na stronie 96
- ➔ „Obszar drukowania” na stronie 145

Wydrukowane znaki są nieprawidłowe lub zniekształcone

- Podłącz pewnie przewód USB do drukarki i komputera.
- Anuluj wszelkie wstrzymane zadania drukowania.
- Podczas drukowania nie włączaj ręcznie trybu **Hibernacji** ani **Uśpienia** w komputerze. Strony ze zniekształconym tekstem mogą być wydrukowane po ponownym uruchomieniu komputera.

Powiązane informacje

➔ [„Anulowanie drukowania” na stronie 69](#)

Drukowany obraz jest odwrócony

Wyczyść ustawienia obrazu lustrzanego w sterowniku drukarki lub w aplikacji.

- Windows
 - Usuń zaznaczenie opcji **Obraz lustrzany** na karcie **Więcej opcji** sterownika drukarki.
- Mac OS
 - Usuń zaznaczenie opcji **Obraz lustrzany** w menu **Ustawienia druku** okna dialogowego drukowania.

Mozaikowe wzory na wydrukach

Drukując obrazy lub zdjęcia, korzystaj z danych o wysokiej rozdzielczości. Rozdzielczość obrazów na stronach internetowych jest często niska, mimo że wyglądają wystarczająco dobrze na wyświetlaczu, dlatego jakość wydruku może się obniżyć.

Na skopiowanym obrazie pojawiają się nierówne kolory, rozmazania, kropki lub linie proste

- Oczyszczyć ścieżkę papieru.
- Oczyszczyć szyba skanera.
- Podczas umieszczania oryginałów na szyba skanera nie dociskaj zbyt mocno oryginału ani pokrywy dokumentów.
- Gdy na papierze pojawią się rozmazania, zmniejsz ustawienie gęstości kopiowania.

Powiązane informacje

- ➔ [„Czyszczenie ścieżki papieru w przypadku rozmazań tuszu” na stronie 95](#)
- ➔ [„Czyszczenie Szyby skanera” na stronie 96](#)
- ➔ [„Opcje menu dla trybu Kop.” na stronie 71](#)

Na skopiowanym obrazie widoczna jest mora (pomarszczenie lub siatka)

Zmień ustawienie zmniejszania i powiększania lub umieść oryginał pod nieco innym kątem.

Powiązane informacje

➔ [„Opcje menu dla trybu Kop.” na stronie 71](#)

Na skopiowanym obrazie widoczny jest obraz drugiej strony oryginału

- Jeżeli oryginał jest cienki, należy go umieścić na szyba skanera, a następnie umieścić na nim kartkę czarnego papieru.
- Zmniejsz gęstość kopiowania na panelu sterowania.

Powiązane informacje

➔ [„Opcje menu dla trybu Kop.” na stronie 71](#)

Nie można usunąć problemu z wydrukiem

Jeżeli żadne rozwiązania nie pomogły zlikwidować problemu, spróbuj odinstalować i ponownie zainstalować sterownik drukarki.

Powiązane informacje

➔ [„Odinstalowywanie aplikacji” na stronie 114](#)



➔ [„Instalowanie aplikacji” na stronie 116](#)

Inne problemy z drukowaniem

Zbyt wolne drukowanie

- Zamknij wszystkie niepotrzebne aplikacje.
- Obniż ustawienie jakości. Drukowanie w wysokiej jakości zmniejsza szybkość drukowania.

Rozwiązywanie problemów

- Włącz ustawienie drukowania dwukierunkowego (lub o dużej szybkości). Kiedy to ustawienie jest włączone, głowica drukująca drukuje, poruszając się w obu kierunkach, w związku z czym zwiększa się szybkość drukowania.
 - Windows
Wybierz ustawienie **Duża szybkość** na karcie **Więcej opcji** sterownika drukarki.
 - Mac OS
Z menu  > **Drukarki i skanery** (lub **Drukowanie i skanowanie, Drukarka i faks**) wybierz pozycję **Preferencje systemowe**, a następnie wybierz drukarkę. Kliknij opcję **Opcje i materiały** > **Opcje** (lub **Sterownik**). Wybierz ustawienie **Włączone** opcji **Drukowanie z dużą szybkością**.
- Wyłącz opcję **Tryb cichy**.
 - Windows
Wyłącz ustawienie opcji **Tryb cichy** na karcie **Główne** sterownika drukarki.
 - Mac OS
Z menu  > **Drukarki i skanery** (lub **Drukowanie i skanowanie, Drukarka i faks**) wybierz pozycję **Preferencje systemowe**, a następnie wybierz drukarkę. Kliknij opcję **Opcje i materiały** > **Opcje** (lub **Sterownik**). Wybierz ustawienie **Wyłączone** opcji **Tryb cichy**.

Szybkość drukowania drastycznie spada podczas drukowania bez przerwy

Szybkość drukowania spada, aby zapobiec przegrzaniu i uszkodzeniu mechanizmu drukarki. Można jednak kontynuować drukowanie. Aby drukarka wróciła do normalnej szybkości drukowania, należy pozostawić urządzenie bezczynne przez co najmniej 30 minut. Szybkość drukowania nie wraca do normalnej wartości, jeśli zasilanie będzie wyłączone.

Nie można anulować drukowania z komputera z systemem operacyjnym Mac OS X v10.6.8

Aby wstrzymać drukowanie ze swojego komputera, wprowadź poniższe ustawienia.

Uruchom Web Config, a następnie wybierz **Port9100** jako opcję **Protokołu najwyższego priorytetu** w **Ustawieniu AirPrint**. Należy wybrać opcję **Preferencje systemowe** z menu  > **Drukarki i skanery** (lub **Drukowanie i skanowanie, Drukarka i faks**), usunąć drukarkę, a następnie dodać ją ponownie.

Powiązane informacje

➔ [„Web Config” na stronie 104](#)

Nie można rozpocząć skanowania

- Podłącz drukarkę do komputera za pomocą przewodu USB. Jeżeli korzystasz z koncentratora USB, spróbuj bezpośrednio podłączyć drukarkę do komputera.
- Przy skanowaniu z wysoką rozdzielczością przez sieć może wystąpić błąd komunikacji. Zmniejsz rozdzielczość.

Rozwiązywanie problemów

- Upewnij się, że w programie Epson Scan 2 została wybrana poprawna drukarka (skaner).

Sprawdź, czy drukarka jest rozpoznawana w systemie Windows

W systemie Windows sprawdź, czy drukarka (skaner) jest widoczna w oknie **Skanery i aparaty**. Drukarka (skaner) powinna być wyświetlana jako „EPSON XXXXX (nazwa drukarki)”. Jeżeli drukarka (skaner) nie jest widoczna, odinstaluj i zainstaluj ponownie Epson Scan 2. Wykonaj następujące czynności, aby uzyskać dostęp do okna **Skanery i aparaty**.

- Windows 10

Kliknij prawym przyciskiem myszy przycisk Start lub naciśnij i przytrzymaj go, wybierz polecenie **Panel sterowania**, wpisz w polu wyszukiwania „skanery i aparaty”, kliknij pozycję **Wyświetl skanery i aparaty fotograficzne**, a następnie sprawdź, czy drukarka jest widoczna.

- Windows 8.1/Windows 8

Wybierz pozycję **Pulpit > Ustawienia > Panel sterowania**, wpisz w polu wyszukiwania „skanery i aparaty fotograficzne”, kliknij pozycję **Pokaż skanery i aparaty fotograficzne**, a następnie sprawdź, czy drukarka jest widoczna.

- Windows 7

Kliknij przycisk Start i wybierz polecenie **Panel sterowania**, wpisz w polu wyszukiwania „skanery i aparaty”, kliknij pozycję **Wyświetl skanery i aparaty fotograficzne**, a następnie sprawdź, czy drukarka jest widoczna.

- Windows Vista

Kliknij przycisk Start, wybierz kolejno polecenia **Panel sterowania > Sprzęt i dźwięk > Skanery i aparaty fotograficzne**, a następnie sprawdź, czy drukarka jest widoczna.

- Windows XP

Kliknij przycisk Start, wybierz kolejno polecenia **Panel sterowania > Drukarki i inny sprzęt > Skaner i aparaty fotograficzne**, a następnie sprawdź, czy drukarka jest widoczna.

Powiązane informacje

- ➔ [„Odinstalowywanie aplikacji” na stronie 114](#)
- ➔ [„Instalowanie aplikacji” na stronie 116](#)

Nie można rozpocząć skanowania za pomocą panelu sterowania

- Sprawdź, czy programy Epson Scan 2 i Epson Event Manager są prawidłowo zainstalowane.
- Sprawdź ustawienia skanowania przypisane w programie Epson Event Manager.

Powiązane informacje

- ➔ [„Epson Scan 2 \(sterownik skanera\)” na stronie 112](#)
- ➔ [„Epson Event Manager” na stronie 112](#)

Problemy z zeskanowanym obrazem

Nierówne kolory, zabrudzenia, plamy, itp. widoczne podczas skanowania na szybie skanera

- Wyczyść szybę skanera.
- Usuń wszystkie zanieczyszczenia lub zabrudzenia przyczepione do oryginału.
- Nie dociskaj zbyt mocno oryginału lub pokrywy dokumentu. Dociskanie ze zbyt dużą siłą może spowodować rozmazanie, smugi i plamy.

Powiązane informacje

➔ [„Czyszczenie Szyby skanera” na stronie 96](#)

Niska jakość obrazu

- Zmień ustawienie **Tryb** w programie Epson Scan 2 stosownie do skanowanego oryginału. Zeskanuj, używając ustawień dokumentów w trybie **Tryb dokumentów** i ustawień zdjęć w trybie **Tryb zdjęć**.
- W programie Epson Scan 2 dostosuj obraz za pomocą ustawień na karcie **Ustawienia zaawansowane**, a następnie zeskanuj.
- Jeśli rozdzielczość jest niska, spróbuj zwiększyć rozdzielczość, a następnie ponów skanowanie.

Powiązane informacje

➔ [„Skanowanie w aplikacji Epson Scan 2” na stronie 76](#)

W tle obrazów pojawia się przebitka

Obrazy znajdujące się po drugiej stronie oryginału mogą pojawić się na zeskanowanym obrazie.

- W Epson Scan 2 wybrać zakładkę **Ustawienia zaawansowane**, a następnie wybrać **Jaskrawość**.
Funkcja ta może nie być dostępna w zależności od ustawień w zakładce **Ustawienia główne > Typ obrazu** lub zakładce **Ustawienia zaawansowane**.
- W **Tryb dokumentów** w Epson Scan 2 wybrać zakładkę **Ustawienia zaawansowane**, a następnie **Opcja Obrazu > Wzmocnienie tekstu**.
- Podczas skanowania ze szyby skanera położyć na oryginał czarną kartkę papieru lub podkładkę na biurko.

Powiązane informacje

➔ [„Umieszczanie oryginałów na Szyby skanera” na stronie 42](#)

➔ [„Skanowanie w aplikacji Epson Scan 2” na stronie 76](#)

Tekst jest niewyraźny

- W **Tryb dokumentów** w Epson Scan 2 wybrać zakładkę **Ustawienia zaawansowane**, a następnie **Opcja Obrazu** > **Wzmocnienie tekstu**.
- Wybrać **Tryb dokumentów** jako **Tryb** w Epson Scan 2. Skanować, korzystając z ustawień dla dokumentów w **Tryb dokumentów**.
- W **Tryb dokumentów** w Epson Scan 2 kiedy **Typ obrazu** w zakładce **Ustawienia główne** jest ustawiony na **Czarno-biały**, dostosować **Próg** w zakładce **Ustawienia zaawansowane**. Po zwiększeniu **Próg** obszar czarnego koloru powiększa się.
- W przypadku niskiej rozdzielczości można ją zwiększyć, a następnie przeprowadzić skanowanie.

Powiązane informacje

- ➔ [„Skanowanie dokumentów \(Tryb dokumentów\)” na stronie 76](#)

Pojawia się mora (siatka prążków)

Jeśli oryginał to dokument drukowany, na zeskanowanych obrazach może się pojawiać mora (siatka prążków).

- Na karcie **Ustawienia zaawansowane** w programie Epson Scan 2 skonfiguruj ustawienie **Usuwanie mory**.



- Zmień rozdzielczość, a następnie zeskanuj ponownie.

Powiązane informacje

- ➔ [„Skanowanie w aplikacji Epson Scan 2” na stronie 76](#)

Nie można zeskanować poprawnego obszaru na szybie skanera

- Upewnić się, że oryginał na szybie skanera jest ułożony poprawnie względem oznaczeń.
- Jeżeli nie ma krawędzi zeskanowanego obrazu, lekko odsunąć oryginał od krawędzi szyby skanowania.
- Jeżeli na szybie skanera układanych jest kilka oryginałów, ułożyć je w odstępach co najmniej 20 mm (0,79 cala) od siebie.
- Przed skanowaniem z panelu kontrolnego i wyborem funkcji automatycznego przycinania obszaru skanowania z szyby skanera i pokrywy dokumentów usunąć wszelkie śmieci lub brud. Jeżeli wokół oryginału znajdują się jakiegokolwiek śmieci lub brud, są one obejmowane przez zwiększony zakres skanowania.

Powiązane informacje

- ➔ [„Umieszczanie oryginałów na Szybie skanera” na stronie 42](#)

Nie można uzyskać podglądu w widoku Miniatura.

- Podczas umieszczania wielu oryginałów na szybie skanera, należy się upewnić, że odstęp między oryginałami wynosi co najmniej 20 mm (0,79 cala).
- Sprawdź, czy oryginał jest umieszczony prosto.
- W zależności od oryginału, podgląd może nie być wykonywane w widoku **Miniatura**. W takiej sytuacji, należy zeskanować w podglądzie **Normalny**, a następnie ręcznie utworzyć oznaczenia.

Powiązane informacje

➔ „Skanowanie zdjęć lub obrazów (Tryb zdjęć)” na stronie 79

Tekst nie jest właściwie rozpoznawany podczas zapisywania jako PDF z opcją przeszukiwania

- W oknie **Opcje formatu obrazu** w Epson Scan 2 sprawdzić, czy **Język Tekstu** jest ustawiony poprawnie w zakładce **Tekst**.
- Sprawdzić, czy oryginał jest ułożony prosto.
- Użyć oryginału z wyraźnym tekstem. Jakość rozpoznawania tekstu może się obniżyć w przypadku podanych niżej oryginałów.
 - Oryginały, które zostały parokrotnie skopiowane
 - Oryginały otrzymane faksem (z niską rozdzielczością)
 - Oryginały, na których odstępy między literami lub liniami są za małe
 - Oryginały z liniami wprowadzonymi na tekst lub z podkreślonym tekstem
 - Oryginały z ręcznie napisanym tekstem
 - Oryginały z załamaniami lub pomarszczeniami
- W **Tryb dokumentów** w Epson Scan 2 kiedy **Typ obrazu** w zakładce **Ustawienia główne** jest ustawiony na **Czarno-biały**, dostosować **Próg** w zakładce **Ustawienia zaawansowane**. Po zwiększeniu **Próg** kolor czarny staje się bardziej głęboki.
- W **Tryb dokumentów** w Epson Scan 2 wybrać zakładkę **Ustawienia zaawansowane**, a następnie **Opcja Obrazu** > **Wzmocnienie tekstu**.

Powiązane informacje

➔ „Skanowanie dokumentów (Tryb dokumentów)” na stronie 76

Nie można rozwiązać problemów w zeskanowanym obrazie

Jeżeli użytkownik zastosował wszystkie rozwiązania, a nie rozwiązał problemu, powinien uruchomić ustawienia Epson Scan 2, korzystając z Epson Scan 2 Utility.

Uwaga:

Epson Scan 2 Utility to aplikacja towarzysząca Epson Scan 2.

Rozwiązywanie problemów

1. Uruchomić aplikację Epson Scan 2 Utility.

- Windows 10

Kliknąć przycisk Start, a następnie wybrać polecenia **EPSON > Epson Scan 2 Utility**.

- Windows 8.1/Windows 8

Wpisać nazwę aplikacji w panelu wyszukiwania, po czym wybrać wyświetloną ikonę.

- Windows 7/Windows Vista/Windows XP

Kliknąć przycisk Start, a następnie wybrać polecenia **Wszystkie programy** lub **Programy > EPSON > Epson Scan 2 > Epson Scan 2 Utility**.

- Mac OS

Wybrać polecenia **Idź > Aplikacje > Epson Software > Epson Scan 2 Utility**.

2. Wybrać kartę **Inne**.

3. Kliknąć przycisk **Resetuj**.

Uwaga:

Jeżeli uruchomienie nie rozwiąże problemu, odinstalować, a następnie ponownie zainstalować Epson Scan 2.

Powiązane informacje

➔ [„Odinstalowywanie aplikacji” na stronie 114](#)

➔ [„Instalowanie aplikacji” na stronie 116](#)

Inne problemy ze skanowaniem

Zbyt wolne skanowanie

Zmniejsz rozdzielczość.

Powiązane informacje

➔ [„Skanowanie w aplikacji Epson Scan 2” na stronie 76](#)

Skanowanie zatrzymuje się podczas skanowania do formatu PDF/ Multi-TIFF

- Skanując za pomocą programu Epson Scan 2 można zeskanować w sposób ciągły maksymalnie 999 stron w formacie PDF i maksymalnie 200 stron w formacie Multi-TIFF.
- Podczas skanowania dużych ilości materiałów zalecamy skanowanie w skali szarości.
- Zwiększ ilość wolnego miejsca na twardym dysku komputera. Skanowanie może się zatrzymać, gdy ilość wolnego miejsca jest niewystarczająca.
- Spróbuj skanować z mniejszą rozdzielczością. Skanowanie zatrzymuje się po osiągnięciu limitu całkowitego rozmiaru danych.

Powiązane informacje

➔ „Skanowanie w aplikacji Epson Scan 2” na stronie 76

Inne problemy

Lekkie porażenie prądem w momencie dotknięcia drukarki

Jeżeli do komputera podłączonych jest wiele urządzeń peryferyjnych, możesz czuć lekkie porażenie prądem, gdy dotkniesz drukarki. Zainstaluj przewód uziemiający w komputerze podłączonym do drukarki.

Drukarka w trakcie pracy jest bardzo głośna

Jeśli drukarka w trakcie pracy jest za głośna, włącz **Tryb cichy**. Włączenie tej funkcji może spowolnić drukowanie.

Windows sterownik drukarki

Włącz tryb **Tryb cichy** na karcie **Główne** w sterowniku drukarki.

Mac OS sterownik drukarki

Z menu  > **Drukarki i skanery** (lub **Drukowanie i skanowanie**, **Drukarka i faks**) wybierz pozycję **Preferencje systemowe**, a następnie wybierz drukarkę. Kliknij opcję **Opcje i materiały** > **Opcje** (lub **Sterownik**). Wybierz ustawienie **Włączone** opcji **Tryb cichy**.

Nie można zapisać danych na karcie pamięci

Używaj kart pamięci obsługiwanych przez drukarkę.

Sprawdź, czy karta pamięci nie jest chroniona przed zapisem.

Sprawdź, czy na karcie pamięci znajduje się odpowiednia ilość wolnego miejsca. Jeśli ilość dostępnej pamięci jest zbyt niska, dane nie będą mogły być zapisane.

Powiązane informacje

➔ „Dane techniczne obsługiwanych kart pamięci” na stronie 149

Aplikacja jest blokowana przez zaporę (wyłącznie w systemie Windows)

Dodaj aplikację do programów dozwolonych przez zaporę systemu Windows w ustawieniach zabezpieczeń w **Panelu sterowania**.

Znak „?” jest wyświetlany na ekranie wyboru zdjęcia

Znak „?” jest wyświetlany na ekranie LCD, gdy plik obrazu nie jest obsługiwany przez produkt.

Powiązane informacje

➔ [„Specyfikacja obsługiwanych danych” na stronie 150](#)

Pojawia się komunikat monitujący o zresetowanie poziomów tuszu

Uzupełnij tusz we wszystkich lub wskazanych pojemnikach, wybierz na ekranie LCD kolory, które zostały uzupełnione, a następnie naciśnij przycisk , aby zresetować poziomy tuszu.

W zależności od warunków użytkowania komunikat może się pojawić, gdy w pojemniku wciąż jest tusz.

Powiązane informacje

➔ [„Uzupełnianie tuszu w pojemnikach” na stronie 86](#)

Dodatek

Parametry techniczne

Dane techniczne drukarki

Lokalizacja dysz głowicy drukującej		Dysze z czarnym tuszem: 180 Dysze z kolorowym tuszem: 59 dla każdego koloru
Gramatura*	Zwykły papier	od 64 do 90 g/m ² (od 17 do 24 funtów)
	Koperty	Koperta #10, DL, C6: od 75 do 90 g/m ² (od 20 do 24 funtów)

* Nawet jeśli grubość papieru znajduje się w tym zakresie, może nie być on poprawnie podawany lub może pogorszyć się jakość druku w zależności od właściwości lub jakości papieru.

Obszar drukowania

Obszar drukowania dla pojedynczych arkuszy

W zacienionych obszarach jakość wydruku może się obniżyć ze względu na sposób działania mechanizmu drukarki.

Drukowanie z krawędziami

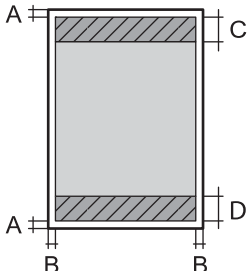
	A	3.0 mm (0.12 cala)
	B	3.0 mm (0.12 cala)
	C	40.0 mm (1.57 cala)
	D	32.0 mm (1.26 cala)

Drukowanie bez obramowania

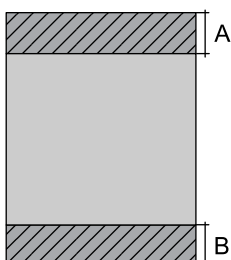
	A	43.0 mm (1.69 cala)
	B	35.0 mm (1.38 cala)

Dodatek**Obszar drukowania dla kopert**

W zacienionych obszarach jakość wydruku może się obniżyć ze względu na sposób działania mechanizmu drukarki.

	A	3.0 mm (0.12 cala)
	B	5.0 mm (0.20 cala)
	C	18.0 mm (0.71 cala)
	D	40.0 mm (1.57 cala)

Dane techniczne skanera

Typ skanera	Płaski
Urządzenie fotoelektryczne	CIS
Maksymalny rozmiar dokumentu	216×297 mm (8.5×11.7 cala) A4, Letter
Rozdzielczość	1200 dpi (skanowanie główne) 2400 dpi (skanowanie podrzędne)
Głębokość kolorów	<p>Kolory</p> <ul style="list-style-type: none"> <input type="checkbox"/> 48 bitów na piksel wewnętrznie (16 bitów na piksel na kolor wewnętrznie) <input type="checkbox"/> 24 bitów na piksel zewnętrznie (8 bitów na piksel na kolor zewnętrznie) <p>Skala szarości</p> <ul style="list-style-type: none"> <input type="checkbox"/> 16 bitów na piksel wewnętrznie <input type="checkbox"/> 8 bitów na piksel zewnętrznie <p>Czerń i biel</p> <ul style="list-style-type: none"> <input type="checkbox"/> 16 bitów na piksel wewnętrznie <input type="checkbox"/> 1 bit na piksel zewnętrznie
Źródło światła	LED

Dane techniczne interfejsu

W przypadku komputera	Hi-Speed USB
-----------------------	--------------

Dodatek

Lista funkcji sieci

Funkcje		Obsługiwane	Uwagi	
Interfejsy sieciowe	Ethernet	-	-	
	Wi-Fi	Infrastruktura	✓	-
		Ad hoc	-	-
		Tryb Wi-Fi Direct (Zwykłe AP)	✓	-
Równoczesne połączenia	Ethernet i Wi-Fi Direct (Zwykłe AP)	-	-	
	Wi-Fi (infrastruktura) i Wi-Fi Direct (Zwykłe AP)	✓	-	
Obsługa z panelu	Konfiguracja Wi-Fi	Kreator konfiguracji Wi-Fi	✓	-
		Konfiguracja przez naciśnięcie przycisku (WPS)	✓	-
		Konfiguracja z kodem PIN	✓	-
		Automatyczne łączenie z siecią Wi-Fi	✓	-
		Połączenie Epson iPrint	-	-
		Konfiguracja Wi-Fi Direct	✓	-
	Konfiguracja ogólna sieci	-	-	
	Kontrola połączenia sieciowego	✓	-	
	Stan sieci	-	-	
	Drukowanie arkusza stanu sieci	✓	-	
	Wyłączanie Wi-Fi	✓	-	
	Przywracanie ustawień domyślnych	✓	-	
	Konfiguracja udostępniania plików	✓	Tylko karta pamięci	

Dodatek

Funkcje		Obsługiwane	Uwagi	
Drukowanie sieciowe	EpsonNet Print (Windows)	IPv4	✓	-
	Standard TCP/IP (Windows)	IPv4, IPv6	✓	-
	Drukowanie WSD (Windows)	IPv4, IPv6	✓	Windows Vista lub wersja nowsza
	Drukowanie Bonjour (Mac OS)	IPv4, IPv6	✓	-
	Drukowanie IPP (Windows, Mac OS)	IPv4, IPv6	✓	-
	Drukowanie UPnP	IPv4	-	Informacje o urządzeniu
	Drukowanie PictBridge (Wi-Fi)	IPv4	-	Cyfrowy aparat fotograficzny
	Epson Connect (drukowanie z wiadomości e-mail)	IPv4	✓	-
	AirPrint (iOS, Mac OS)	IPv4, IPv6	✓	iOS 5 lub nowsza wersja, Mac OS X v10.7 lub nowsza wersja
	Google Cloud Print	IPv4, IPv6	✓	-
Skanowanie sieciowe	Epson Scan 2	IPv4, IPv6	✓	-
	Event Manager	IPv4	✓	-
	Epson Connect (skanowanie do chmury)	IPv4	-	-
	AirPrint (skanowanie)	IPv4, IPv6	✓	OS X Mavericks lub wersja nowsza
	Podajnik ADF (automatyczne odwracanie arkuszy)		-	-
Faksowanie	Wysyłanie faksów	IPv4	-	-
	Odbieranie faksów	IPv4	-	-
	AirPrint (wysyłanie faksów)	IPv4, IPv6	-	-

Dane techniczne modułu Wi-Fi

Standardy	IEEE802.11b/g/n ^{*1,*2}
Zakres częstotliwości	2,4 GHz
Maksymalna moc nadanej częstotliwości radiowej	19.8 dBm (EIRP)
Tryby koordynacyjne	Infrastruktura, Wi-Fi Direct (Simple AP) ^{*3}

Dodatek

Zabezpieczenia sieci bezprzewodowej	WEP (64/128bit), WPA2-PSK (AES)*4
-------------------------------------	-----------------------------------

*1 Zgodność ze standardem IEEE 802.11b/g/n lub IEEE 802.11b/g, w zależności od miejsca zakupu.

*2 IEEE 802.11n jest tylko dostępne na HT20.

*3 Brak obsługi w standardzie IEEE 802.11b.

*4 Zgodność z protokołem WPA2 wraz z obsługą WPA/WPA2 Personal.

Protokół zabezpieczeń

SSL/TLS	Serwer/klient HTTPS, IPPS
---------	---------------------------

Obsługiwane usługi innych firm

AirPrint	Drukowanie	iOS 5 lub nowszy/Mac OS X v10.7.x lub nowszy
	Skanowanie	OS X Mavericks lub wersja nowsza
Google Cloud Print		

Dane techniczne zewnętrznych urządzeń pamięci masowej**Dane techniczne obsługiwanych kart pamięci**

Zgodne karty pamięci	Maksymalne pojemności
miniSD*	2 GB
miniSDHC*	32 GB
microSD*	2 GB
microSDHC*	32 GB
microSDXC*	64 GB
SD	2 GB
SDHC	32 GB
SDXC	64 GB

* Należy użyć adaptera dopasowującego kartę pamięci do gniazda. W przeciwnym razie karta może się zablokować w gnieździe.

Wartości napięcia obsługiwanych kart pamięci

3,3 V, podwójne napięcie (3,3 V i 5 V) (napięcie zasilania: 3,3 V)

Dodatek

Karty pamięci o napięciu 5 V nie są obsługiwane.

Maksymalny prąd zasilania: 200 mA

Specyfikacja obsługiwanych danych

Format pliku	Obrazy JPEG w standardzie Exif 2.3 zapisane za pomocą aparatów cyfrowych zgodnych z formatem DCF* ¹ 1.0 lub 2.0* ²
Rozmiar obrazu	Poziomo: od 80 do 10200 pikseli Pionowo: od 80 do 10200 pikseli
Rozmiar pliku	Mniej niż 2 GB
Maksymalna liczba plików	2000

*1 DCF (System plików Design rule for Camera File system (reguły systemu plików dla aparatów cyfrowych))

*2 Dane fotograficzne zapisane we wbudowanej pamięci aparatu cyfrowego nie są obsługiwane.

Uwaga:

Znak „?” jest wyświetlany na ekranie LCD, gdy drukarka nie może rozpoznać pliku obrazu. Jeśli w takiej sytuacji wybrany zostanie układ o wielu zdjęciach, wydrukowane zostaną puste sekcje.

Wymiary

Wymiary	<p>Przechowywanie</p> <ul style="list-style-type: none"> <input type="checkbox"/> Szerokość: 445 mm (17.5 cala) <input type="checkbox"/> Głębokość: 304 mm (12.0 cala) <input type="checkbox"/> Wysokość: 169 mm (6.7 cala) <p>Drukowanie</p> <ul style="list-style-type: none"> <input type="checkbox"/> Szerokość: 445 mm (17.5 cala) <input type="checkbox"/> Głębokość: 528 mm (20.8 cala) <input type="checkbox"/> Wysokość: 303 mm (11.9 cala)
Masa*	Ok. 5.0 kg (11.0 funta)

* Bez tuszu i przewodu zasilającego.

Parametry elektryczne

Model	Model na napięciu od 100 do 240 V	Model na napięciu od 220 do 240 V
Zakres częstotliwości znamionowej	Od 50 do 60 Hz	Od 50 do 60 Hz
Prąd znamionowy	0.5 do 0.3 A	0.3 A

Dodatek

Pobór prądu (z połączeniem USB)	Kopiowanie oddzielne: ok. 13.0 W (ISO/IEC24712) Tryb gotowości: ok. 5.0 W Tryb uśpienia: ok. 1.5 W Urządzenie wyłączone: ok. 0.3 W	Kopiowanie oddzielne: ok. 13.0 W (ISO/IEC24712) Tryb gotowości: ok. 5.0 W Tryb uśpienia: ok. 1.5 W Urządzenie wyłączone: ok. 0.3 W
---------------------------------	---	---

Uwaga:

Informacje o napięciu zasilania znajdują się na etykiecie przyklejonej do drukarki.

Dane techniczne dotyczące środowiska pracy

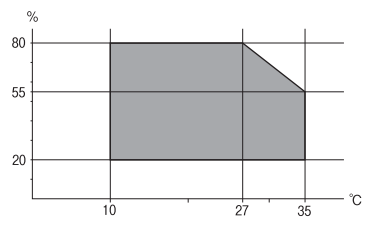
Praca	<p>Drukarki należy używać w zakresie parametrów środowiskowych zaznaczonych na poniższym wykresie.</p>  <p>Temperatura: 10–35°C (50–95°F) Wilgotność: 20–80% wilgotności względnej (bez skraplania pary wodnej)</p>
Przechowywanie	<p>Temperatura: -20–40°C (-4–104°F)* Wilgotność: 5–85% wilgotności względnej (bez skraplania pary wodnej)</p>

* Można przechowywać przez miesiąc w temperaturze 40°C (104°F).

Parametry środowiskowe butelek z tuszem

Temperatura przechowywania	od -20 do 40°C (od -4 do 104°F)*
Temperatura zamrażania	-15°C (5°F) Tusz odmarza i może być używany po około 2 godzinach w temperaturze 25°C (77°F).

* Można przechowywać przez miesiąc w temperaturze 40°C (104°F).

Wymagania systemowe

- Windows 10 (wersja 32-bitowa, 64-bitowa)/Windows 8.1 (wersja 32-bitowa, 64-bitowa)/Windows 8 (wersja 32-bitowa, 64-bitowa)/Windows 7 (wersja 32-bitowa, 64-bitowa)/Windows Vista (wersja 32-bitowa, 64-bitowa)/Windows XP SP3 lub nowszy (wersja 32-bitowa)/Windows XP Professional x64 Edition SP2 lub nowszy
- macOS Sierra/OS X El Capitan/OS X Yosemite/OS X Mavericks/OS X Mountain Lion/Mac OS X v10.7.x/Mac OS X v10.6.8

Uwaga:

- System Mac OS może nie obsługiwać niektórych aplikacji i funkcji.
- Brak obsługi systemu plików UNIX File System (UFS) dla systemu Mac OS.

Informacje prawne

Standardy i normy

Zgodność ze standardami — model europejski

Dla użytkowników europejskich

Niniejszym firma Seiko Epson Corporation deklaruje, że następujący model urządzenia radiowego jest zgodny z wymaganiami dyrektywy 2014/53/EU. Pełny tekst deklaracji zgodności UE można znaleźć w następującej witrynie.

<http://www.epson.eu/conformity>

C462R

Do użytku wyłącznie na terenie następujących państw: Irlandia, Wielka Brytania, Austria, Niemcy, Liechtenstein, Szwajcaria, Francja, Belgia, Luksemburg, Holandia, Włochy, Portugalia, Hiszpania, Dania, Finlandia, Norwegia, Szwecja, Islandia, Chorwacja, Cypr, Grecja, Słowenia, Malta, Bułgaria, Czechy, Estonia, Węgry, Łotwa, Litwa, Polska, Rumunia i Słowacja.

Firma Epson nie jest odpowiedzialna za jakiegokolwiek niespełnienie wymagań zabezpieczeń wynikające z niezalecanych modyfikacji produktów.



Ograniczenia dotyczące kopiowania

Należy przestrzegać poniższych ograniczeń, aby drukarka była użytkowana w sposób odpowiedzialny i zgodny z prawem.

Kopiowanie następujących pozycji jest niezgodne z prawem:

- banknoty, monety, zbywalne rządowe papiery wartościowe, obligacje rządowe i komunalne papiery wartościowe;
- nieużywane znaczki pocztowe, kartki pocztowe ze znaczkiem oraz inne dokumenty pocztowe posiadające wartość;
- rządowe znaczki skarbowe oraz papiery wartościowe wydane zgodnie z przepisami prawnymi.

Należy zachować ostrożność podczas kopiowania poniższych elementów:

- prywatne zbywalne papiery wartościowe (świadcstwa udziałowe, dokumenty zbywalne, czeki itp.), bilety miesięczne, bilety ulgowe itp.;
- paszporty, prawa jazdy, dowody rejestracyjne, winiety drogowe, bony żywnościowe, bilety itp.

Uwaga:

Kopiowanie takich dokumentów może być niezgodne z prawem.

Odpowiedzialne korzystanie z materiałów objętych prawem autorskim:

Drukarki mogą być wykorzystywane niezgodnie z przeznaczeniem w przypadku kopiowania materiałów chronionych prawami autorskimi. Należy użytkować urządzenie w odpowiedzialny sposób, uzyskując pozwolenie na kopiowanie publikowanych materiałów objętych prawem autorskim lub postępując zgodnie z poradą adwokata.

Transportowanie drukarki

Gdy konieczne jest przetransportowanie drukarki w inne miejsce lub do naprawy, należy zapakować drukarkę zgodnie z przedstawionymi poniżej instrukcjami.

Przeostoga:

Należy uważać, aby nie przyciąć dłoni ani palców podczas zamykania lub otwierania modułu skanera. W przeciwnym wypadku może dojść do zranienia.

Ważne:

Podczas przechowywania lub transportowania drukarki nie przechylać jej, nie ustawiać pionowo ani nie odwracać, ponieważ można spowodować wyciek tuszu.

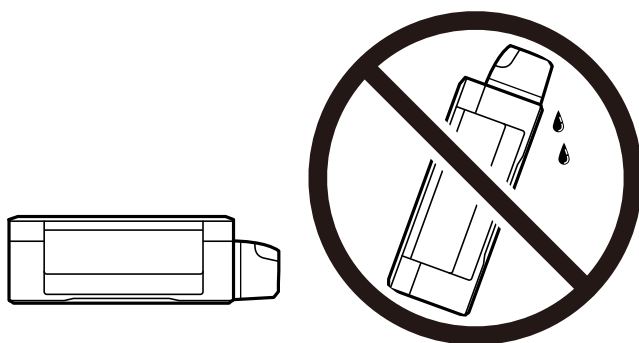

W trakcie przechowywania lub transportowania butelki z tuszem, z której usunięto zabezpieczenie, nie należy jej przechylać ani narażać na wstrząsy czy zmiany temperatury. W przeciwnym razie tusz może wyciec, nawet jeśli nakrętka będzie szczelnie dokręcona na butelce z tuszem. Należy pamiętać, aby podczas dokręcania nakrętki trzymać butelkę z tuszem w pozycji pionowej, a podczas transportowania butelki podjąć odpowiednie środki, aby zapobiec wyciekowi tuszu.

Otwartych butelek z tuszem nie należy umieszczać w opakowaniu razem z drukarką.

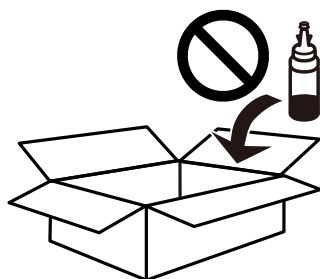

1. Wyłącz drukarkę przyciskiem .

Dodatek

2. Upewnij się, że kontrolka zasilania zgasła, a następnie odłącz przewód zasilający.



Ważne:

Przewód zasilający należy odłączyć, gdy zgaśnie kontrolka zasilania. W przeciwnym razie głowica drukująca nie powróci do pozycji początkowej, co może spowodować wyschnięcie tuszu i uniemożliwić drukowanie.

3. Odłącz wszystkie przewody, np. przewód zasilający i przewód USB.
4. Upewnij się, że nie pozostała włożona żadna karta pamięci.
5. Wyjmij cały papier z drukarki.
6. Upewnij się, że w drukarce nie ma żadnych oryginałów.
7. Otwórz moduł skanera z zamkniętą pokrywą dokumentów. Zamocuj głowicę drukującą do obudowy za pomocą taśmy.

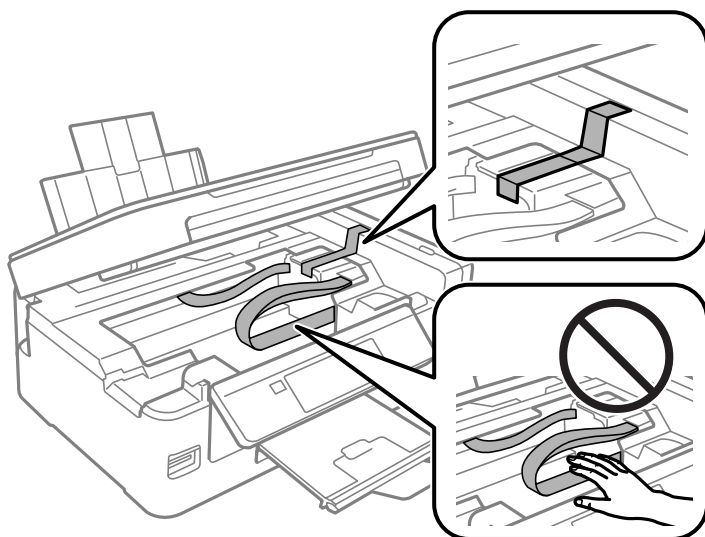

8. Zamknij moduł skanera.

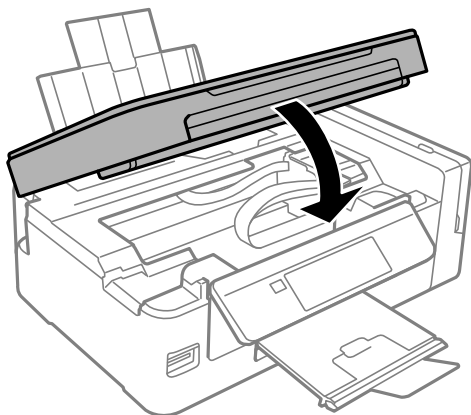

Dodatek

9. Przygotuj drukarkę do zapakowania w sposób przedstawiony poniżej.

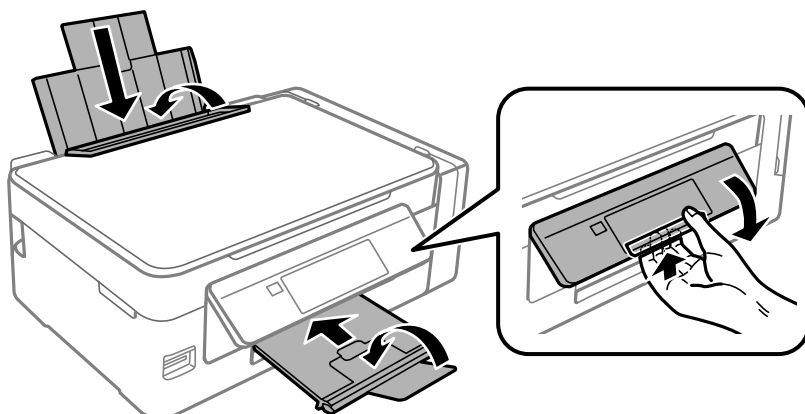

10. Upewnij się, że zatyczka pojemnika z tuszem jest zamknięta szczelnie.

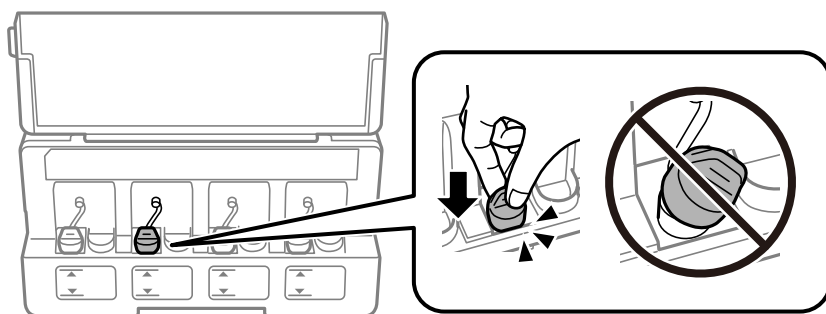

11. Zapakuj drukarkę do jej opakowania, używając materiałów zabezpieczających.

Gdy drukarka będzie używana ponownie, należy pamiętać o zdjęciu taśmy zabezpieczającej głowicę drukującą. Jeśli podczas kolejnego drukowania jakość wydruku ulegnie pogorszeniu, należy wyczyścić i wyrównać głowicę drukującą.

Powiązane informacje

- ➔ „Nazwy i funkcje części” na stronie 14
- ➔ „Sprawdzanie i czyszczenie głowicy drukującej” na stronie 91
- ➔ „Wyrównywanie głowicy drukującej” na stronie 94

Uzyskiwanie dostępu do karty pamięci z komputera

Dane na zewnętrznym urządzeniu pamięci masowej, takim jak karta pamięci włożona do drukarki, można zapisywać lub odczytywać z komputera.

Dodatek

**Ważne:**

- Kartę pamięci należy włożyć po usunięciu zabezpieczenia przed zapisem.
- Jeśli obraz zostanie zapisany na karcie pamięci z komputera, obraz oraz liczba zdjęć wyświetlane na ekranie LCD nie zostaną odświeżone. Kartę pamięci należy wyjąć i włożyć ponownie.
- Podczas udostępniania włożonego do drukarki zewnętrznego urządzenia między komputerami podłączonymi przez USB i przez sieć, dostęp do zapisu jest dozwolony wyłącznie dla komputerów podłączonych poprzez wykorzystanie metody wybranej w drukarce. W celu zapisu na zewnętrznym urządzeniu pamięci masowej na panelu sterowania wybierz pozycję **Konf.**, a następnie wybierz pozycję **Udostępnianie plików** i metodę połączenia.

Uwaga:

Rozpoznanie danych z komputera zajmuje trochę czasu, gdy podłączone jest duże zewnętrzne urządzenie pamięci masowej, na przykład 2TB HDD.

Windows

Wybierz zewnętrzne urządzenie pamięci masowej w folderze **Komputer** lub **Mój komputer**. Zostaną wyświetlone dane znajdujące się w zewnętrznym urządzeniu pamięci masowej.

Uwaga:

Po podłączeniu drukarki do sieci bez używania płyty z oprogramowaniem lub Web Installer, zamapuj gniazdo kart pamięci lub gniazdo USB jako napęd sieciowy. Otwórz okno **Uruchom** i wprowadź nazwę drukarki \\XXXXX lub adres IP drukarki \\XXX.XXX.XXX.XXX w polu **Otwórz**. Kliknij prawym przyciskiem myszy wyświetloną ikonę urządzenia w celu przypisania sieci. Napęd sieciowy pojawia się w folderze **Komputer** lub **Mój komputer**.

Mac OS

Wybierz ikonę odpowiedniego urządzenia. Zostaną wyświetlone dane znajdujące się w zewnętrznym urządzeniu pamięci masowej.

Uwaga:

- Aby odłączyć zewnętrzne urządzenie pamięci masowej, należy przeciągnąć i upuścić jego ikonę na ikonie kosza. W przeciwnym razie dane znajdujące się na udostępnionym dysku mogą nie być poprawnie wyświetlane po włożeniu innego zewnętrznego urządzenia pamięci masowej.
- Aby otworzyć zewnętrzny nośnik pamięci masowej przez sieć, z menu na pulpicie wybierz polecenie **Go > Connect to Server**. Wprowadź nazwę drukarki `cifs://XXXXX` lub `smb://XXXXX` (gdzie „XXXXX” oznacza nazwę drukarki) w polu **Adres serwera**, a następnie kliknij **Połącz**.

Powiązane informacje

- ➔ „Wkładanie karty pamięci” na stronie 44
- ➔ „Opcje menu Udostępnianie plików” na stronie 102
- ➔ „Dane techniczne obsługiwanych kart pamięci” na stronie 149

Gdzie uzyskać pomoc

Witryna pomocy technicznej w sieci Web

Jeżeli potrzebujesz dalszej pomocy, odwiedź witrynę pomocy technicznej firmy Epson pod adresem podanym poniżej. Wybierz swój kraj lub region i przejdź do sekcji pomocy na swojej lokalnej witrynie internetowej firmy

Dodatek

Epson. W witrynie tej dostępne też są najnowsze sterowniki, odpowiedzi na często zadawane pytania, instrukcje i inne materiały do pobrania.

<http://support.epson.net/>

<http://www.epson.eu/Support> (Europa)

Jeżeli urządzenie firmy Epson nie działa poprawnie i nie można rozwiązać problemu, należy skontaktować się z działem pomocy technicznej firmy Epson.

Kontakt z działem pomocy technicznej firmy Epson

Przed skontaktowaniem się z firmą Epson

Jeżeli produkt firmy Epson nie działa prawidłowo i nie można rozwiązać problemu, korzystając z informacji dotyczących rozwiązywania problemów podanych w instrukcjach urządzenia, należy skontaktować się z działem pomocy technicznej firmy Epson, aby uzyskać pomoc. Jeśli na liście nie ma działu pomocy technicznej Epson dla klientów w wymaganym rejonie, należy skontaktować się ze sprzedawcą, u którego zakupiono urządzenie.

Aby usprawnić proces udzielania pomocy, należy przygotować i przekazać do działu pomocy technicznej firmy Epson następujące informacje:

- Numer seryjny urządzenia
(Etykieta z numerem seryjnym znajduje się zazwyczaj z tyłu urządzenia.)
- Model urządzenia
- Wersja oprogramowania urządzenia
(W oprogramowaniu produktowym kliknij **About**, **Version Info** lub podobny przycisk.)
- Marka i model komputera
- Nazwa i wersja systemu operacyjnego komputera
- Nazwy i wersje aplikacji używanych zazwyczaj z urządzeniem

Uwaga:

W zależności od urządzenia ustawienia sieciowe mogą być przechowywane w pamięci urządzenia. Ze względu na uszkodzenie lub naprawę urządzenia ustawienia mogą zostać utracone. Firma Epson nie ponosi odpowiedzialności za utratę jakichkolwiek danych, za wykonanie kopii zapasowej ustawień lub ich przywrócenie nawet w okresie gwarancji. Zalecamy wykonanie kopii zapasowej we własnym zakresie lub wykonanie notatek.

Pomoc dla użytkowników w Europie

Dokument Gwarancja Europejska zawiera informacje dotyczące sposobu kontaktowania się z działem pomocy technicznej firmy Epson.