



## **CS410 Series**

---

### **Podręcznik użytkownika**

**Wrzesień 2014**

**[www.lexmark.com](http://www.lexmark.com)**

---

Typ(y) urządzeń:

5027

Model(e):

410, 430

# Spis treści

<b>Informacje dotyczące bezpieczeństwa.....</b>	<b>8</b>
<b>Informacje na temat drukarki.....</b>	<b>10</b>
Znajdowanie informacji na temat drukarki.....	10
Wybór miejsca na drukarkę.....	11
Wyposażenie drukarki.....	12
Korzystanie z panelu sterowania drukarki.....	13
Opis kolorów przycisku czuwania i kontrolki wskaźnika.....	14
Korzystanie z wbudowanego serwera WWW.....	14
<b>Dodatkowa konfiguracja drukarki.....</b>	<b>16</b>
Instalowanie wewnętrznych elementów opcjonalnych.....	16
Dostępne wewnętrzne elementy opcjonalne.....	16
Uzyskiwanie dostępu do płyty kontrolera .....	17
Instalacja karty pamięci.....	19
Instalowanie dodatkowej karty .....	21
Instalowanie wyposażenia opcjonalnego.....	22
Kolejność instalacji.....	22
Instalowanie zasobników opcjonalnych .....	23
Podłączanie kabli.....	25
Konfigurowanie oprogramowania drukarki.....	26
instalowanie drukarki.....	26
Dodawanie opcji dostępnych w sterowniku drukarki.....	26
Sieć.....	27
Przygotowanie do konfiguracji drukarki w sieci Ethernet .....	27
Przygotowanie do konfiguracji drukarki w sieci bezprzewodowej .....	27
Podłączanie drukarki przy użyciu Kreatora konfiguracji sieci bezprzewodowej.....	28
Podłączanie drukarki do sieci bezprzewodowej za pomocą funkcji Wi-Fi Protected Setup.....	29
Podłączanie drukarki do sieci bezprzewodowej przy użyciu wbudowanego serwera WWW.....	30
Weryfikacja konfiguracji drukarki.....	30
Drukowanie strony ustawień menu .....	30
Drukowanie strony z konfiguracją sieci .....	31
<b>Ładowanie papieru i nośników specjalnych.....</b>	<b>32</b>
Ustawianie rozmiaru i typu papieru.....	32
Konfigurowanie ustawień uniwersalnego rozmiaru papieru.....	32
Ładowanie zasobnika papieru na 250 i 550 arkuszy.....	33

Ładowanie zasobnika podwójnego na 650 arkuszy.....	36
Ładowanie nośników do podajnika uniwersalnego.....	36
Ładowanie nośników do podajnika ręcznego.....	39
Łączenie i rozłączanie zasobników.....	41
Łączenie i rozłączanie zasobników .....	41
Tworzenie niestandardowej nazwy typu papieru .....	41
Przypisywanie nazwy niestandardowemu typowi papieru .....	42
<b>Wskazówki dotyczące papieru i nośników specjalnych.....</b>	<b>43</b>
Korzystanie z nośników specjalnych.....	43
Wskazówki dotyczące korzystania z papieru firmowego .....	43
Wskazówki dotyczące korzystania z folii.....	45
Wskazówki dotyczące korzystania z kopert .....	45
Wskazówki dotyczące korzystania z etykiet.....	46
Porady dotyczące korzystania z kart.....	47
Wskazówki dotyczące papieru.....	47
Charakterystyka papieru .....	47
Niedozwolone rodzaje papieru .....	48
Wybór papieru .....	49
Wybór formularzy z nadrukiem i papieru firmowego .....	49
Używanie papieru makulaturowego i innych papierów biurowych .....	49
Przechowywanie papieru .....	50
Obsługiwane rozmiary, typy i gramatury papieru.....	50
Obsługiwane rozmiary papieru.....	50
Obsługiwane typy i gramatury papieru .....	53
<b>Drukowanie.....</b>	<b>54</b>
Drukowanie dokumentu.....	54
Drukowanie dokumentu .....	54
Drukowanie w czerni i bieli.....	54
Regulowanie intensywności tonera .....	54
Korzystanie z ustawień Maks. szybkość i Maks. wydajność.....	55
Drukowanie z napędu flash lub urządzenia przenośnego.....	56
Drukowanie z napędu flash .....	56
Obsługiwane napędy flash i typy plików.....	57
Drukowanie z urządzenia przenośnego .....	58
Drukowanie zadań poufnych i innych zadań wstrzymanych.....	58
Przechowywanie zadań drukowania w drukarce .....	58
Drukowanie zadań poufnych i innych zadań wstrzymanych .....	59
Drukowanie stron z informacjami.....	60
Drukowanie listy przykładowych czcionek .....	60
Drukowanie listy katalogów .....	60

Anulowanie zadania drukowania.....	60
Anulowanie zadania drukowania z panelu sterowania drukarki.....	60
Anulowanie zadania drukowania przy użyciu komputera.....	60

## **Opis menu drukarki.....61**

Lista menu.....	61
Materiały eksploatacyjne, menu.....	61
Menu papieru.....	62
Domyślne źródło, menu .....	62
Menu Rozmiar/typ papieru .....	62
Menu Konfiguracja podajnika uniwersalnego.....	65
Menu Zastąp rozmiar .....	65
Menu Tekstura papieru .....	65
Menu Gramatura papieru .....	67
Ładowanie papieru, menu .....	68
Typy niestandardowe, menu .....	69
Konfiguracja uniwersalna, menu .....	70
Menu Raporty.....	71
Menu Raporty.....	71
Network/Ports, menu.....	72
Menu Aktywna karta sieciowa.....	72
Menu Sieć standardowa lub Sieć [x] .....	72
Menu Raporty.....	73
Menu karty sieciowej.....	74
Menu TCP/IP.....	74
Menu IPv6.....	75
Bezprzewodowy, menu .....	76
AppleTalk, menu .....	77
Standardowy port USB, menu .....	77
Menu Konfiguracja SMTP .....	79
Bezpieczeństwo, menu.....	80
Drukowanie poufne, menu .....	80
Kasuj menu Tymczasowe pliki danych .....	81
Dziennik audytu bezpieczeństwa, menu .....	81
Menu Ustaw datę i godzinę.....	82
Menu Ustawienia.....	83
Menu ustawień ogólnych.....	83
Menu ustawień.....	87
Wykańczanie, menu.....	88
Jakość, menu .....	89
Menu Narzędzia .....	91
Menu XPS .....	92
Menu PDF .....	92

Menu PostScript.....	92
Menu emulacji PCL .....	93
Menu PPDS .....	96
Menu HTML .....	97
Obraz, menu .....	98
Menu Pomoc.....	99
<b>Ochrona środowiska i uzyskiwanie oszczędności.....</b>	<b>100</b>
Oszczędzanie papieru i toneru.....	100
Używanie papieru makulaturowego .....	100
Zmniejszanie zużycia materiałów eksploatacyjnych .....	100
Oszczędzanie energii.....	101
Korzystanie z trybu oszczędnego .....	101
Zmniejszanie hałasu wytwarzanego przez drukarkę.....	101
Dostosowywanie Trybu czuwania .....	102
Korzystanie z trybu hibernacji .....	102
Ustawianie limitu czasu trybu hibernacji .....	103
Zarządzanie trybami zasilania.....	103
Dostosowywanie jasności wyświetlacza drukarki .....	104
Recykling.....	104
Recykling produktów Lexmark .....	104
Recykling opakowań firmy Lexmark.....	105
Zwrot nabożów firmy Lexmark w celu ponownego użycia lub recyklingu .....	105
<b>Zabezpieczanie drukarki.....</b>	<b>106</b>
Korzystanie z blokady.....	106
Informacje o ulotności pamięci.....	106
Wymazywanie zawartości pamięci ulotnej.....	107
Wymazywanie zawartości pamięci nieulotnej.....	107
Znajdowanie informacji o zabezpieczeniach drukarki.....	107
<b>Przegląd drukarki.....</b>	<b>108</b>
Czyszczenie drukarki.....	108
Sprawdzanie stanu części i materiałów eksploatacyjnych.....	108
Sprawdzanie stanu części i materiałów eksploatacyjnych na panelu sterowania drukarki .....	108
Sprawdzanie stanu części i materiałów eksploatacyjnych za pomocą wbudowanego serwera WWW .....	109
Szacowana liczba pozostałych stron.....	109
Zamawianie materiałów eksploatacyjnych.....	109
Używanie oryginalnych części i materiałów eksploatacyjnych firmy Lexmark. ....	109
Zamawianie kaset z tonerem .....	110
Zamawianie zestawów obrazowania.....	110

Zamawianie pojemnika na zużyty toner .....	111
Przechowywanie materiałów eksploatacyjnych.....	111
Wymiana materiałów eksploatacyjnych.....	111
Wymiana pojemnika na zużyty toner .....	111
Wymiana czarnego i kolorowego zestawu bębnow .....	114
Wymiana kaset z tonerem.....	121
Wymiana modułu wywoływacza.....	123
Przenoszenie drukarki.....	130
Przed przystąpieniem do przenoszenia drukarki .....	130
Przenoszenie drukarki w inne miejsce .....	130
Transport drukarki .....	130
<b>Zarządzanie drukarką.....</b>	<b>131</b>
Znajdowanie zaawansowanych informacji o sieci i informacji dla administratora.....	131
Konfiguracja zdalnego panelu operatora.....	131
Sprawdzanie stanu drukarki.....	131
Oglądanie raportów.....	132
Konfigurowanie powiadomień o materiałach eksploatacyjnych z aplikacji Embedded Web Server.....	132
Zmiana ustawień drukowania zadań poufnych.....	133
Kopiowanie ustawień drukarki do innych drukarek.....	133
Przywracanie ustawień fabrycznych.....	134
<b>Usuwanie zacięć.....</b>	<b>135</b>
Zapobieganie zacięciom.....	135
Znaczenie komunikatów o zacięciu i oznaczeń miejsca ich wystąpienia.....	137
Zacięcie [x] stron, opróżnij odbiornik standardowy.....	137
Zacięcie [x] stron(y), otwórz przednie drzwiczki, aby wyczyścić nagrzewnicę.....	138
Zacięcie [x] stron(y), otwórz przednie drzwiczki.....	140
Zacięcie [x] stron(y), otwórz przednie drzwiczki, aby wyczyścić dupleks.....	141
Zacięcie [x] stron(y), otwórz tacę [x].....	143
Zacięcie [x] stron, opróżnij podajnik ręczny.....	144
Zacięcie [x] stron, opróżnij podajnik do wielu zastosowań.....	144
<b>Rozwiązywanie problemów.....</b>	<b>147</b>
Opis komunikatów drukarki.....	147
Rozwiązywanie problemów z drukarką.....	160
Rozwiązywanie problemów z aplikacją na ekranie głównym.....	166
Rozwiązywanie problemów z drukiem.....	167

---

Problemy z jakością wydruku.....	173
Problemy z jakością koloru.....	192
Nie można uzyskać połączenia z wbudowanym serwerem WWW.....	196
Kontakt z obsługą klienta.....	197
<b>Oświadczenia.....</b>	<b>198</b>
Informacje o produkcie.....	198
Informacje o wydaniu.....	198
Zużycie energii.....	202
<b>Indeks.....</b>	<b>208</b>

## Informacje dotyczące bezpieczeństwa

Przewód zasilający musi być podłączony bezpośrednio do prawidłowo uziemionego, łatwo dostępnego gniazdka elektrycznego o odpowiednich parametrach znajdującego się w pobliżu urządzenia.

**⚠ UWAGA — NIEBEZPIECZEŃSTWO USZKODZENIA CIAŁA:** Nie należy używać tego urządzenia z przedłużaczami, listwami zasilającymi o wielu gniazdkach, przedłużaczami o wielu gniazdkach lub urządzeniami antyprzebiegowymi lub UPS innych typów. Drukarka laserowa może łatwo przekroczyć moc znamionową tego rodzaju urządzeń, co grozi niską wydajnością drukarki, uszkodzeniem mienia lub pożarem.

Nie należy umieszczać ani używać tego produktu w pobliżu wody lub w miejscach o dużej wilgotności.

**⚠ UWAGA — NIEBEZPIECZEŃSTWO USZKODZENIA CIAŁA:** Niniejszy produkt wykorzystuje technologię laserową. Użycie elementów sterujących, ustawień lub zastosowanie procedur innych niż określone w niniejszej publikacji może spowodować niebezpieczeństwo napromieniowania.

**⚠ UWAGA — NIEBEZPIECZEŃSTWO USZKODZENIA CIAŁA:** Bateria litowa stosowana w tym produkcie nie jest przeznaczona do wymiany. Nieprawidłowa wymiana baterii litowej grozi wybuchem. Nie należy ładować, demontować ani palić baterii litowej. Zużytych baterii litowych należy pozbywać się zgodnie z instrukcjami producenta i lokalnymi przepisami.

Podczas drukowania w urządzeniu dochodzi do nagrzewania się nośników wydruku, a wysoka temperatura może powodować emisję szkodliwych wyziewów z tych nośników. W celu uniknięcia ewentualnej emisji szkodliwych wyziewów, należy zapoznać się z fragmentem instrukcji obsługi, w którym podano wytyczne dotyczące wyboru nośników wydruku.

**⚠ UWAGA — GORĄCA POWIERZCHNIA:** Wewnętrzne elementy drukarki mogą być gorące. W celu zmniejszenia ryzyka oparzenia, przed dotknięciem danej części należy odczekać, aż ostygnie.

**⚠ UWAGA — NIEBEZPIECZEŃSTWO USZKODZENIA CIAŁA:** Waga drukarki jest większa niż 18 kg i do jej bezpiecznego podniesienia potrzeba co najmniej dwóch wyszkolonych pracowników.

**⚠ UWAGA — NIEBEZPIECZEŃSTWO USZKODZENIA CIAŁA:** Aby zmniejszyć ryzyko niestabilności sprzętu, każdy zasobnik należy ładować oddzielnie. Dopóki nie będą potrzebne, wszystkie pozostałe zasobniki powinny być zamknięte.

**⚠ UWAGA — NIEBEZPIECZEŃSTWO PRZEWRÓCENIA:** Konfiguracje przeznaczone do montowania na podłodze wymagają dodatkowego elementu, aby zachować stabilność. Aby korzystać z kilku podajników opcjonalnych, należy użyć stojaka lub podstawy drukarki. Jeżeli zakupiono drukarkę o podobnej konfiguracji, może być konieczny zakup dodatkowego wyposażenia. Więcej informacji na ten temat można znaleźć pod adresem [www.lexmark.com/multifunctionprinters](http://www.lexmark.com/multifunctionprinters).

**⚠ UWAGA — NIEBEZPIECZEŃSTWO USZKODZENIA CIAŁA:** Zastosowanie się do tych wskazówek pozwoli uniknąć obrażeń cielesnych oraz uszkodzenia drukarki podczas jej przenoszenia.

- Wyłączyć drukarkę przełącznikiem zasilania i wyjąć wtyczkę przewodu zasilającego z gniazda elektrycznego.
- Przed rozpoczęciem przenoszenia drukarki należy odłączyć wszystkie przewody i kable.
- Nie należy jednocześnie podnosić drukarki i opcjonalnego podajnika — najpierw należy zdjąć drukarkę i odstawić ją na bok.

**Uwaga:** Przy podnoszeniu należy skorzystać z uchwytów umieszczonych na bokach drukarki.

Należy używać wyłącznie kabla zasilania dostarczonego wraz z tym produktem lub zamiennika autoryzowanego przez producenta.



 **UWAGA — NIEBEZPIECZEŃSTWO PORAŻENIA PRĄDEM:** W przypadku uzyskiwania dostępu do płyty kontrolera bądź instalowania opcjonalnego sprzętu lub urządzeń pamięci masowej po zainstalowaniu samej drukarki a przed przystąpieniem do dalszych czynności należy wyłączyć drukarkę i wyjąć wtyk przewodu zasilającego z gniazda elektrycznego. Jeśli do drukarki są podłączone inne urządzenia, należy również je wyłączyć i rozłączyć kable łączące je z drukarką.

 **UWAGA — NIEBEZPIECZEŃSTWO PORAŻENIA PRĄDEM:** Należy upewnić się, że wszystkie połączenia zewnętrzne (np. Ethernet i połączenia systemu telefonicznego) są odpowiednio włożone w oznaczone gniazda.

Produkt został zaprojektowany z wykorzystaniem określonych podzespołów producenta i zatwierdzony jako spełniający surowe światowe normy bezpieczeństwa. Rola niektórych podzespołów w zachowaniu bezpieczeństwa nie zawsze jest oczywista. Producent nie ponosi odpowiedzialności za skutki stosowania innych części zamiennych.

 **UWAGA — NIEBEZPIECZEŃSTWO USZKODZENIA CIAŁA:** Nie należy przecinać, skręcać, zawiązywać ani załamywać przewodu zasilającego, a także stawiać na nim ciężkich przedmiotów. Nie należy narażać przewodu zasilającego na ścieranie ani zgniatanie. Nie należy ścisnąć przewodu zasilającego między przedmiotami, np. meblami i ścianą. Jeśli wystąpi któraś z tych okoliczności, powstanie ryzyko wywołania pożaru lub porażenia prądem. Należy regularnie sprawdzać przewód zasilający pod kątem oznak takich problemów. Przed przystąpieniem do sprawdzania stanu przewodu zasilającego należy odłączyć przewód od gniazda elektrycznego.

Wszelkie naprawy i czynności serwisowe, oprócz opisanych w dokumentacji użytkownika, powinny być wykonywane przez serwisanta.

 **UWAGA — NIEBEZPIECZEŃSTWO PORAŻENIA PRĄDEM:** Podczas burzy nie należy instalować urządzenia ani podłączać żadnych przewodów (np. faksu, przewodu zasilania lub kabla telefonicznego).

 **UWAGA — NIEBEZPIECZEŃSTWO PORAŻENIA PRĄDEM:** Aby uniknąć porażenia prądem elektrycznym podczas czyszczenia zewnętrznej powierzchni drukarki, należy najpierw wyjąć przewód zasilający z gniazdka elektrycznego, a następnie odłączyć wszystkie kable prowadzące do urządzenia.

**NINIEJSZĄ INSTRUKCJĘ NALEŻY ZACHOWAĆ.**

## Informacje na temat drukarki

### Znajdowanie informacji na temat drukarki

Czego szukasz?	Znajdziesz to tu
Informacje dotyczące wstępnej konfiguracji: <ul style="list-style-type: none"> <li>• Podłączanie drukarki</li> <li>• Instalowanie oprogramowania drukarki</li> </ul>	Dokumentacja instalacyjna – ta dokumentacja została dołączona do drukarki i jest również dostępna pod adresem <a href="http://support.lexmark.com">http://support.lexmark.com</a> .
Dodatkowe ustawienia i instrukcje dotyczące korzystania z drukarki: <ul style="list-style-type: none"> <li>• Wybieranie i przechowywanie papieru i nośników specjalnych</li> <li>• Ładowanie papieru</li> <li>• Konfigurowanie ustawień drukarki</li> <li>• Wyświetlanie i drukowanie dokumentów i zdjęć</li> <li>• Instalowanie i używanie oprogramowania drukarki</li> <li>• Konfigurowanie drukarki w sieci</li> <li>• Obchodzenie się z drukarką i jej konserwacja</li> <li>• Rozwiązywanie problemów</li> </ul>	<i>Podręcznik użytkownika</i> i <i>Skrócona instrukcja obsługi</i> są dostępne pod adresem <a href="http://support.lexmark.com">http://support.lexmark.com</a> . <b>Uwaga:</b> Podręczniki te są również dostępne w kilku językach.
Informacje dotyczące przygotowania i konfiguracji funkcji dostępności drukarki	<i>Przewodnik po dostępności Lexmark</i> —Ten przewodnik jest dostępny pod adresem <a href="http://support.lexmark.com">http://support.lexmark.com</a> .
Pomoc dotycząca korzystania z oprogramowania drukarki	Pomoc dotycząca korzystania z systemów operacyjnych Windows lub Mac – Otwórz oprogramowanie drukarki lub aplikację i kliknij opcję <b>Pomoc</b> . Kliknij opcję  , aby zostały wyświetlone informacje uzależnione od kontekstu. <b>Uwagi:</b> <ul style="list-style-type: none"> <li>• Pomoc jest automatycznie instalowana wraz z oprogramowaniem drukarki.</li> <li>• Oprogramowanie drukarki znajduje się w folderze programów drukarki lub na pulpicie, w zależności od używanego systemu operacyjnego.</li> </ul>

Czego szukasz?	Znajdziesz to tu
<p>Najnowsze informacje uzupełniające, aktualizacje oraz obsługa klienta:</p> <ul style="list-style-type: none"> <li>• Dokumentacja</li> <li>• Pobieranie sterowników</li> <li>• Obsługa chatu</li> <li>• Obsługa wiadomości e-mail</li> <li>• Pomoc telefoniczna</li> </ul>	<p>Witryna internetowa pomocy technicznej firmy Lexmark – <a href="http://support.lexmark.com">http://support.lexmark.com</a></p> <p><b>Uwaga:</b> Wybierz kraj lub region, a następnie produkt, aby wyświetlić odpowiednią witrynę pomocy technicznej.</p> <p>Numery telefonów pomocy technicznej oraz godziny pracy dla danego kraju lub regionu można znaleźć w witrynie pomocy technicznej w sieci Web lub wewnątrz gwarancji dostarczonej wraz z drukarką.</p> <p>Poniższe informacje (znajdujące się na dowodzie zakupu oraz z tyłu drukarki) powinny zostać zanotowane i podczas kontaktowania się z działem obsługi klienta powinny znajdować się pod ręką, co umożliwi szybsze udzielenie pomocy:</p> <ul style="list-style-type: none"> <li>• Numer typu urządzenia</li> <li>• Numer seryjny</li> <li>• Data zakupu</li> <li>• Punkt sprzedaży</li> </ul>
<p>Informacje o gwarancji</p>	<p>Informacje dotyczące gwarancji mogą różnić się w zależności od kraju czy regionu:</p> <ul style="list-style-type: none"> <li>• <b>W Stanach Zjednoczonych</b> – należy zapoznać się z Oświadczeniem o ograniczonej gwarancji dostarczonym razem z tą drukarką lub opublikowanym pod adresem <a href="http://support.lexmark.com">http://support.lexmark.com</a>.</li> <li>• <b>W innych krajach i regionach</b> – należy zapoznać się z drukowaną gwarancją dołączoną do drukarki.</li> </ul>

## Wybór miejsca na drukarkę

 **UWAGA — NIEBEZPIECZEŃSTWO USZKODZENIA CIAŁA:** Drukarka waży ponad 18 kg i bezpieczne jej podniesienie wymaga co najmniej dwóch przeszkolonych pracowników.

Umieszczając drukarkę w danej lokalizacji, należy pozostawić wystarczającą ilość miejsca, aby zasobniki, pokrywy i drzwiczki swobodnie się otwierały. Jeśli planowana jest instalacja jakiegokolwiek wyposażenia opcjonalnego, należy uwzględnić dodatkowe wolne miejsce. Istotne są następujące kwestie:

- Zainstalować drukarkę w pobliżu odpowiednio uziemionego i łatwo dostępnego gniazda elektrycznego.
- Należy upewnić się, czy przepływ powietrza w pomieszczeniu spełnia wymagania najnowszej wersji standardu ASHRAE 62 lub standardu CEN Technical Committee 156.
- Należy zapewnić płaską, mocną i stabilną powierzchnię.
- Drukarkę należy:
  - utrzymywać w czystości i dbać, aby była sucha i nie osadzał się na niej kurz;
  - trzymać z dala od zszywek i spinaczy do papieru;
  - trzymać z dala od bezpośredniego przepływu powietrza klimatyzatorów, grzejników lub wentylatorów;
  - trzymać w miejscu nienarażonym na bezpośrednio padające promienie słoneczne, dużą wilgotność lub gwałtowne zmiany temperatury.
- Należy przestrzegać zalecanych temperatur i unikać wahań:

Temperatura otoczenia	Od 15,6°C do 32,2°C (od 60°F do 90°F)
Temperatura przechowywania	-40–43°C (-40–110°F)

- Aby zapewnić odpowiednią wentylację, należy pozostawić następującą zalecaną ilość wolnego miejsca wokół drukarki:

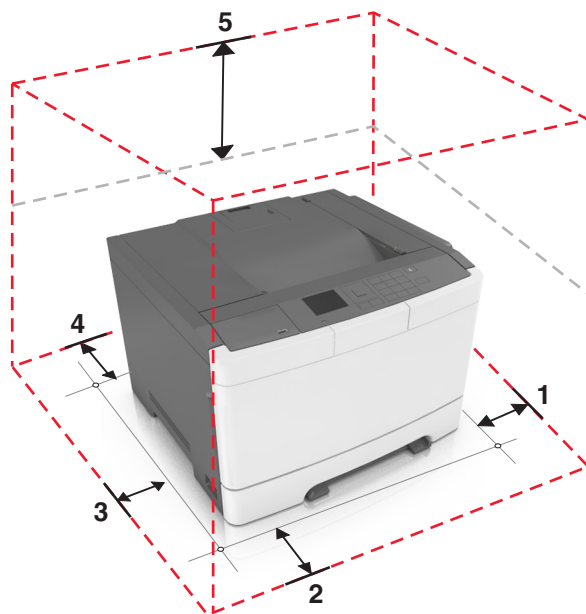

1	Prawa strona	102 mm (4 cala)
2	Przód	508 mm (20 cala)
3	Lewa strona	152 mm (6 cala)
4	Tył	102 mm (4 cala)
5	Górny	254 mm (10 cala)

## Wyposażenie drukarki

- UWAGA — NIEBEZPIECZEŃSTWO PRZEWRÓCENIA:** Konfiguracje przeznaczone do montowania na podłodze wymagają dodatkowego elementu, aby zachować stabilność. Aby korzystać z kilku podajników opcjonalnych, należy użyć stojaka lub podstawy drukarki. Jeżeli zakupiono drukarkę o podobnej konfiguracji, może być konieczny zakup dodatkowego wyposażenia. Więcej informacji na ten temat można znaleźć pod adresem [www.lexmark.com/multifunctionprinters](http://www.lexmark.com/multifunctionprinters).

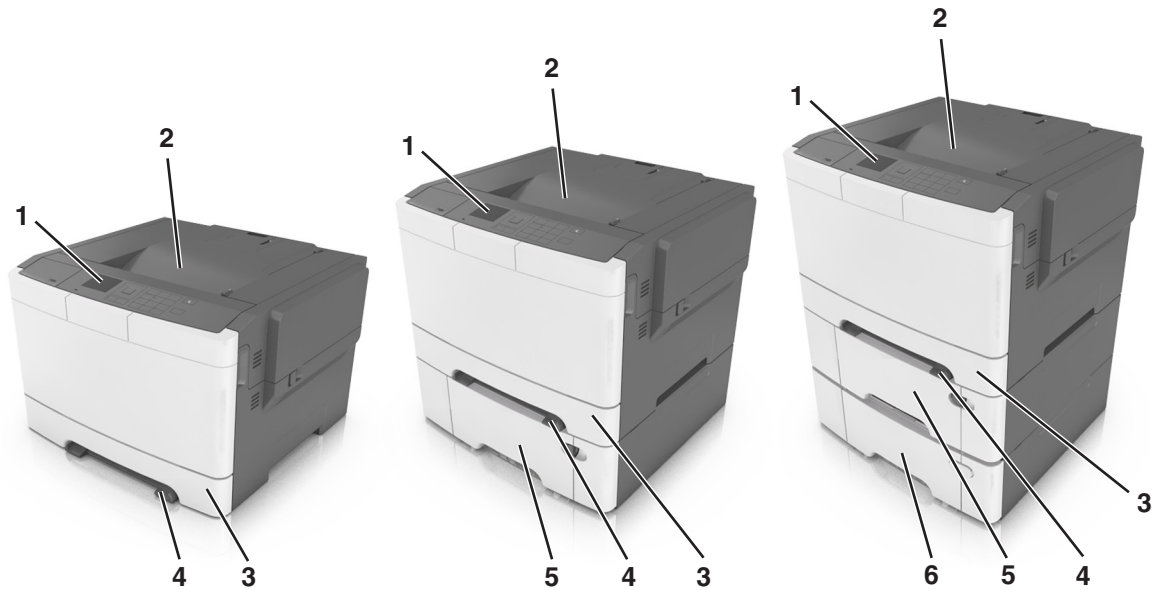

1	Panel sterowania drukarki
2	Odbiornik standardowy
3	Zasobnik na 250 arkuszy (zasobnik 1)
4	Podajnik ręczny
5	Opcjonalny zasobnik podwójny na 650 arkuszy ze zintegrowanym podajnikiem do wielu zastosowań (zasobnik 2) <b>Uwaga:</b> Ten zasobnik jest wyposażeniem standardowym w wybranych modelach drukarek.
6	Opcjonalny zasobnik na 550 arkuszy (zasobnik 3)

## Korzystanie z panelu sterowania drukarki

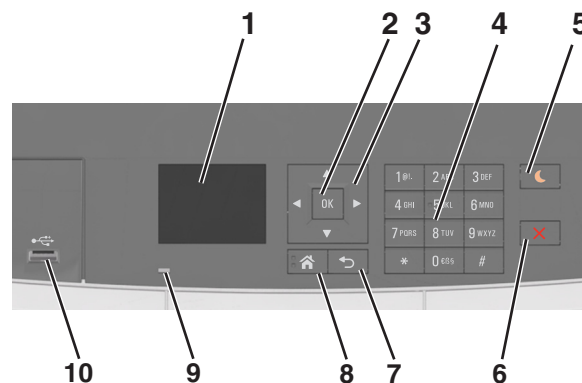

	Element	Działanie
1	Wyświetlacz	<ul style="list-style-type: none"> <li>Wyświetlanie informacji o stanie drukarki.</li> <li>Konfigurowanie i obsługa drukarki.</li> </ul>
2	przycisk Wybierz	<ul style="list-style-type: none"> <li>Wybieranie opcji menu.</li> <li>Zapisanie ustawień.</li> </ul>

	Element	Działanie
3	przyciski strzałek	Przewiń zawartość menu lub listę ustawień na wyświetlaczu.
4	Klawiatura	Służy do wprowadzania cyfr, liter i symboli.
5	przycisk czuwania	Powoduje włączenie trybu czuwania lub hibernacji. <b>Uwagi:</b> <ul style="list-style-type: none"> <li>Wyjście drukarki z trybu czuwania następuje poprzez naciśnięcie dowolnego przycisku sprzętowego, podłączenie urządzenia do portu USB, wysłanie zadania drukowania lub przeprowadzenie resetu po włączeniu zasilania za pomocą głównego włącznika zasilania.</li> <li>Naciśnięcie przycisku Czuwanie lub przełącznika zasilania spowoduje wyjście drukarki z trybu hibernacji.</li> </ul>
6	przycisk Zatrzymaj	Zatrzymanie działania drukarki.
7	przycisk Wstecz	Powrót do poprzedniego ekranu.
8	przycisk Strona główna	Przejdźcie do ekranu głównego.
9	Kontrolka	Sprawdzenie stanu drukarki.
10	Przedni port USB	Umożliwia podłączenie aparatu lub napędu flash do drukarki.

## Opis kolorów przycisku czuwania i kontrolki wskaźnika

Kolory przycisku czuwania i kontrolki wskaźnika na panelu sterowania informują o określonym stanie drukarki.

Kontrolka	Stan drukarki
Wyłączone	Drukarka jest wyłączona lub znajduje się w trybie hibernacji.
Migające zielone światło	Drukarka się nagrzewa, przetwarza dane lub drukuje zadanie.
Ciągłe zielone światło	Drukarka jest włączona, ale bezczynna.
Migające czerwone światło	Drukarka wymaga interwencji użytkownika.

Kontrolka przycisku czuwania	Stan drukarki
Wyłączone	Drukarka jest wyłączona, bezczynna lub jest w stanie gotowości.
Ciągłe bursztynowe światło	Drukarka jest w trybie czuwania.
Migający kolor bursztynowy	Drukarka przychodzi w tryb hibernacji lub jest z niego wybudzana
Migające bursztynowe światło włącza się na 0,1 sekundy i całkowicie wyłącza na 1,9 sekundy.	Drukarka znajduje się w trybie hibernacji.

## Korzystanie z wbudowanego serwera WWW

**Uwaga:** Ta funkcja jest dostępna tylko w drukarkach sieciowych lub drukarkach podłączonych do serwerów druku.

Jeśli drukarka jest zainstalowana w sieci, następujące czynności można wykonać przy użyciu wbudowanego serwera WWW:

- Wyświetlanie wirtualnego wyświetlacza panelu sterowania drukarki.
- Sprawdzanie stanu materiałów eksploatacyjnych drukarki.
- Konfiguracja powiadomień o materiałach eksploatacyjnych.
- Konfigurowanie ustawień drukarki.
- Konfigurowanie ustawień sieciowych.
- Wyświetlanie raportów.

Aby uzyskać dostęp do wbudowanego serwera WWW drukarki:

**1** Uzyskaj adres IP drukarki:

- W sekcji TCP/IP w menu Sieć/porty
- Poprzez wydrukowanie strony z konfiguracją sieci lub strony ustawień menu i znalezienie sekcji TCP/IP

**Uwagi:**

- Adres IP ma postać czterech liczb oddzielonych kropkami, na przykład 123.123.123.123.
- W przypadku używania serwera proxy wyłącz go tymczasowo, aby prawidłowo załadować stronę sieci Web.

**2** Uruchom przeglądarkę sieci Web, a następnie w polu adresu wpisz adres IP drukarki.

**3** Naciśnij klawisz **Enter**.

Zostanie wyświetlona strona wbudowanego serwera WWW.

# Dodatkowa konfiguracja drukarki

## Instalowanie wewnętrznych elementów opcjonalnych

 **UWAGA — NIEBEZPIECZEŃSTWO PORAŻENIA PRĄDEM:** W przypadku uzyskiwania dostępu do płyty kontrolera bądź instalowania opcjonalnego sprzętu lub urządzeń pamięci masowej po zainstalowaniu samej drukarki a przed przystąpieniem do dalszych czynności należy wyłączyć drukarkę i wyjąć wtyk przewodu zasilającego z gniazda elektrycznego. Jeśli do drukarki podłączone są inne urządzenia, należy je także wyłączyć i rozłączyć kable łączące je z drukarką.

Możliwości łączenia i ilość pamięci drukarki można dostosować do indywidualnych potrzeb, instalując opcjonalne karty.

## Dostępne wewnętrzne elementy opcjonalne

### Karty pamięci

- Moduł DIMM DDR3
- Pamięć flash
  - Fonts (Czcionki)
  - Firmware (Oprogramowanie sprzętowe)
    - Kody kreskowe w formularzach
    - Recepty
    - IPDS
- Dysk twardy\*

\* Ten wewnętrzny element opcjonalny jest dostępny tylko w modelu CS510 drukarki.



## Uzyskiwanie dostępu do płyty kontrolera

**⚠ UWAGA — NIEBEZPIECZEŃSTWO PORAŻENIA PRĄDEM:** W przypadku uzyskiwania dostępu do płyty kontrolera bądź instalowania opcjonalnego sprzętu lub urządzeń pamięci masowej po zainstalowaniu samej drukarki a przed przystąpieniem do dalszych czynności należy wyłączyć drukarkę i wyjąć wtyk przewodu zasilającego z gniazda elektrycznego. Jeśli do drukarki podłączone są inne urządzenia, należy je także wyłączyć i rozłączyć kable łączące je z drukarką.

1 Uzyskaj dostęp do płyty sterowania z tyłu drukarki.

**Uwaga:** Do wykonania tej czynności potrzebny będzie płaski śrubokręt.

2 Przekręć śruby w kierunku przeciwnym do ruchu wskazówek zegara, aby je wyjąć.

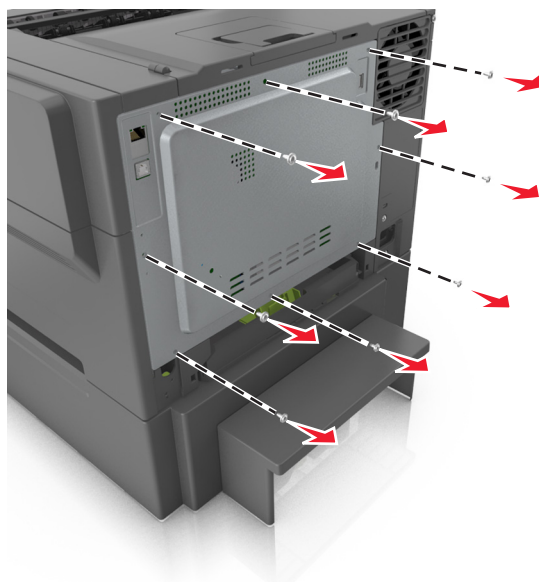

3 Otwórz nieznacznie pokrywę dostępu do płyty sterowania, a następnie przekręć ją w prawo, aby ją wyjąć.

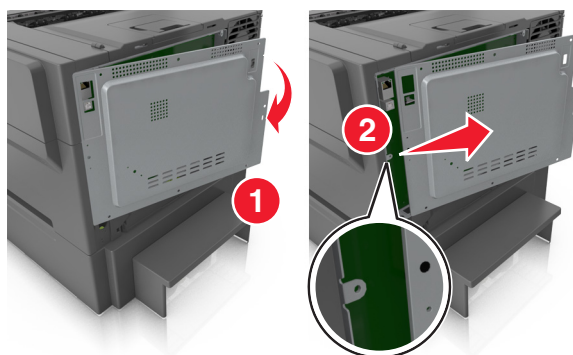

4 Znajdź odpowiednie złącze na płycie sterowania.

**Ostrzeżenie — istnieje możliwość uszkodzenia:** Elementy elektroniczne płyty systemowej są narażone na uszkodzenia elektrostatyczne. Przed dotknięciem elektronicznych elementów płyty kontrolera lub złączy należy dotknąć dowolnego metalowego elementu drukarki.

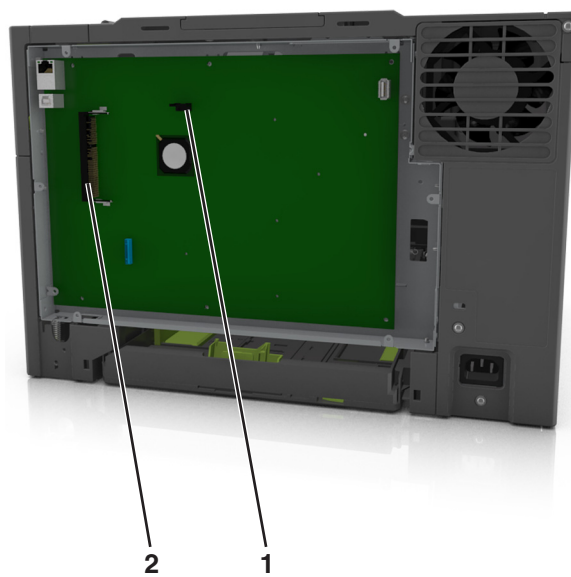

1	Złącze karty pamięci
2	Złącze karty opcjonalnej

5 Załóż ponownie pokrywę.

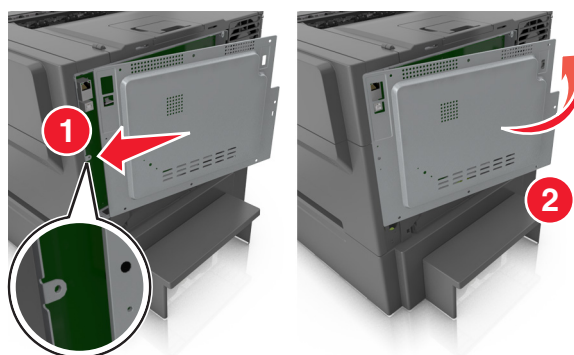

6 Przekręć śruby w kierunku zgodnym z ruchem wskazówek zegara, aby zamknąć pokrywę.

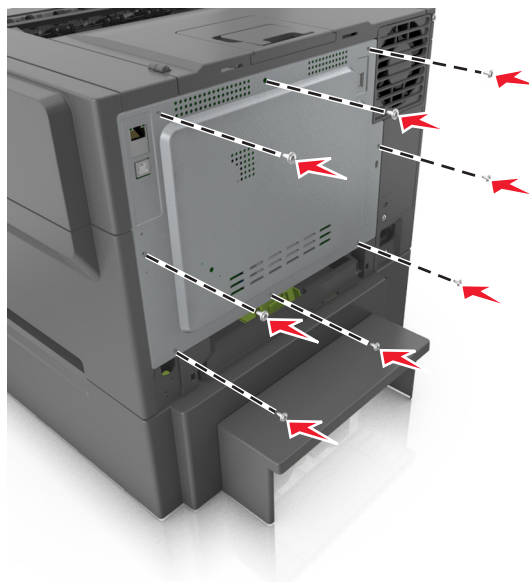

## Instalacja karty pamięci

**⚠ UWAGA — NIEBEZPIECZEŃSTWO PORAŻENIA PRĄDEM:** W przypadku uzyskiwania dostępu do płyty kontrolera bądź instalowania opcjonalnego sprzętu lub urządzeń pamięci masowej po zainstalowaniu samej drukarki a przed przystąpieniem do dalszych czynności należy wyłączyć drukarkę i wyjąć wtyk przewodu zasilającego z gniazda elektrycznego. Jeśli do drukarki podłączone są inne urządzenia, należy je także wyłączyć i rozłączyć kable łączące je z drukarką.

1 Uzyskaj dostęp do płyty sterowania.

Więcej informacji można znaleźć w sekcji [„Uzyskiwanie dostępu do płyty kontrolera” na stronie 17.](#)

2 Rozpakuj kartę pamięci.

**Ostrzeżenie — istnieje możliwość uszkodzenia:** Nie należy dotykać punktów połączeniowych rozmieszczonych wzdłuż krawędzi karty. Może to spowodować uszkodzenie.

3 Wyrównaj wycięcie (1) znajdujące się na karcie pamięci z wypustką (2) na złączu.

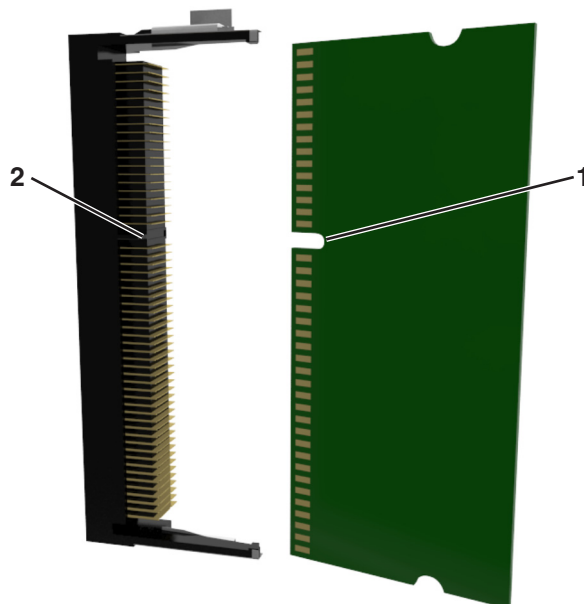

4 Włóż kartę pamięci bezpośrednio do złącza, a następnie wepchnij kartę w ściankę płyty sterowania tak, aby *zatrzasnęła* się na swoim miejscu.

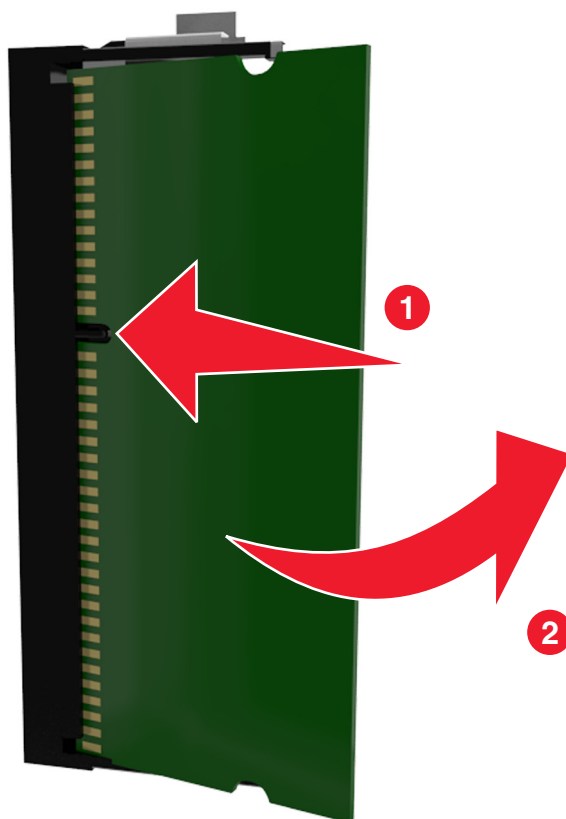

5 Zamknij pokrywę dostępu do płyty sterowania.

## Instalowanie dodatkowej karty

**⚠ UWAGA — NIEBEZPIECZEŃSTWO PORAŻENIA PRĄDEM:** W przypadku uzyskiwania dostępu do płyty kontrolera bądź instalowania opcjonalnego sprzętu lub urządzeń pamięci masowej po zainstalowaniu samej drukarki a przed przystąpieniem do dalszych czynności należy wyłączyć drukarkę i wyjąć wtyk przewodu zasilającego z gniazda elektrycznego. Jeśli do drukarki podłączone są inne urządzenia, należy wyłączyć także te urządzenia i rozłączyć kable łączące je z drukarką.

**Ostrzeżenie — istnieje możliwość uszkodzenia:** Elementy elektroniczne płyty systemowej są narażone na uszkodzenia elektrostatyczne. Przed dotknięciem elektronicznych elementów płyty systemowej lub złączy należy dotknąć metalowej powierzchni drukarki.

1 Dostań się do płyty systemowej.

Więcej informacji można znaleźć w sekcji [„Uzyskiwanie dostępu do płyty kontrolera” na stronie 17](#).

2 Rozpakuj dodatkową kartę.

**Ostrzeżenie — istnieje możliwość uszkodzenia:** Należy unikać dotykania punktów połączeniowych ulokowanych wzdłuż krawędzi karty.

3 Trzymając kartę za krawędzie, dopasuj plastikowe bolce (1) na karcie do otworów (2) w płycie systemowej.

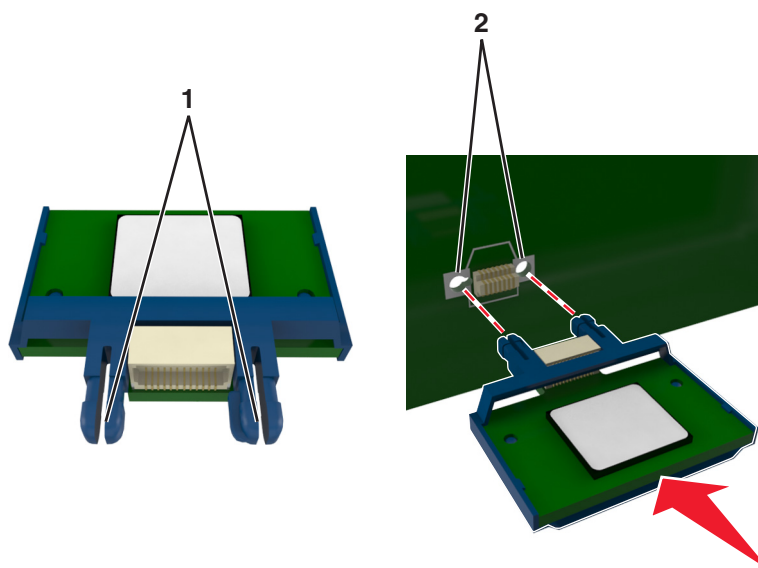

4 Dociśnij kartę, tak jak pokazano na rysunku.

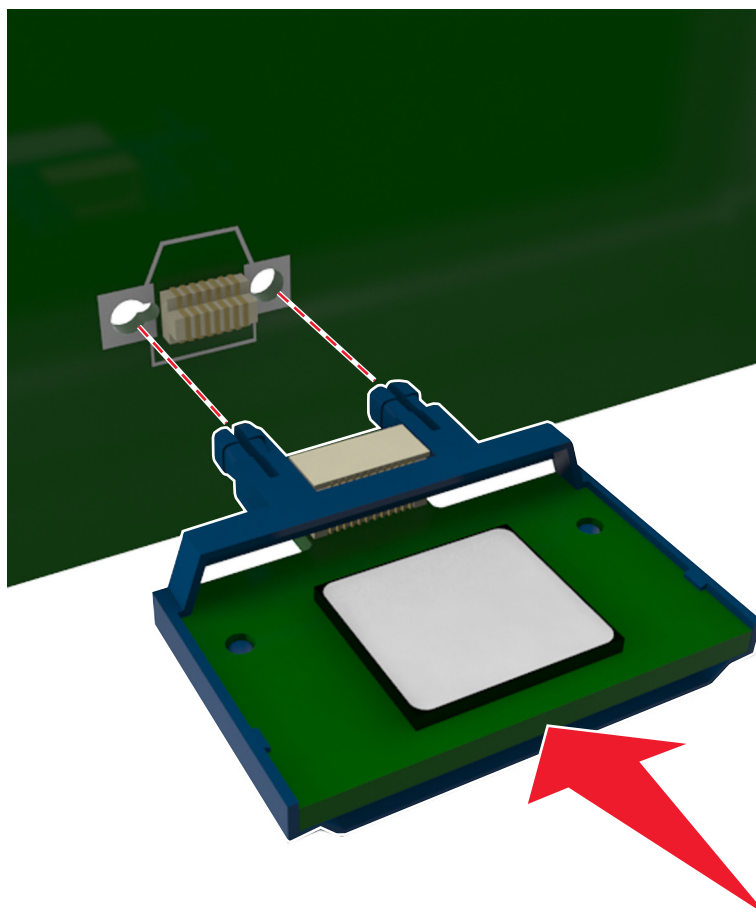

**Ostrzeżenie — istnieje możliwość uszkodzenia:** Niewłaściwe zamontowanie karty może doprowadzić do jej uszkodzenia lub do zniszczenia płyty systemowej.

**Uwaga:** Złącze na karcie musi dotykać płyty systemowej i być w równej linii ze złączem na płycie systemowej na całej swojej długości.

5 Zamknij drzwiczki dostępu do płyty systemowej.

**Uwaga:** Po instalacji oprogramowania i wszystkich dodatków konieczne może okazać się ręczne dodanie opcji w sterowniku drukarki, aby były dostępne dla zadań drukowania. Więcej informacji można znaleźć w sekcji [„Dodawanie opcji dostępnych w sterowniku drukarki”](#) na stronie 26.

## Instalowanie wyposażenia opcjonalnego

### Kolejność instalacji

**⚠ UWAGA — NIEBEZPIECZEŃSTWO USZKODZENIA CIAŁA:** Drukarka waży ponad 18 kg i bezpieczne jej podniesienie wymaga co najmniej dwóch przeszkolonych pracowników.

**⚠ UWAGA — NIEBEZPIECZEŃSTWO PORAŻENIA PRĄDEM:** W przypadku uzyskiwania dostępu do płyty kontrolera bądź instalowania opcjonalnego sprzętu lub urządzeń pamięci masowej po zainstalowaniu samej drukarki a przed przystąpieniem do dalszych czynności należy wyłączyć drukarkę i wyjąć wtyk przewodu zasilającego z gniazda elektrycznego. Jeśli do drukarki podłączone są inne urządzenia, należy je także wyłączyć i rozłączyć kable łączące je z drukarką.

Zainstaluj drukarkę i opcjonalne zasobniki w następującej kolejności:

- Opcjonalny zasobnik na 550 arkuszy (zasobnik 3)
- Zasobnik podwójny na 650 arkuszy (zasobnik 2)
- Drukarka

## Instalowanie zasobników opcjonalnych

Drukarka obsługuje dwa dodatkowe źródła nośników: opcjonalny zasobnik na 550 arkuszy (zasobnik 3) oraz zasobnik podwójny na 650 arkuszy (zasobnik 2) ze zintegrowanym podajnikiem do wielu zastosowań.

**⚠ UWAGA — NIEBEZPIECZEŃSTWO USZKODZENIA CIAŁA:** Waga drukarki jest większa niż 18 kg i do jej bezpiecznego podniesienia potrzeba co najmniej dwóch przeszkolonych pracowników.

**⚠ UWAGA — NIEBEZPIECZEŃSTWO PORAŻENIA PRĄDEM:** W przypadku uzyskiwania dostępu do płyty kontrolera bądź instalowania opcjonalnego sprzętu lub urządzeń pamięci masowej po zainstalowaniu samej drukarki a przed przystąpieniem do dalszych czynności należy wyłączyć drukarkę i wyjąć wtyk przewodu zasilającego z gniazda elektrycznego. Jeśli do drukarki podłączone są inne urządzenia, należy je także wyłączyć i rozłączyć kable łączące je z drukarką.

- 1 Rozpakuj zasobnik opcjonalny i pokrywę chroniącą przed kurzem oraz usuń wszystkie elementy opakowania.

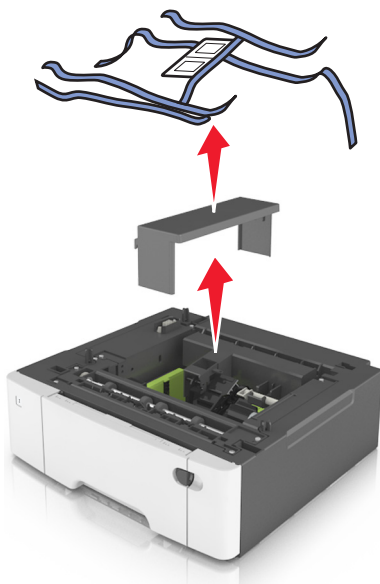

- 2 Umieść zasobnik w pobliżu drukarki.
- 3 Dopasuj zasobnik podwójny na 650 arkuszy z zasobnikiem na 550 arkuszy, a następnie opuść go na miejsce.

**Uwagi:**

- Jeżeli instalujesz oba opcjonalne zasobniki to pamiętaj, że zasobnik na 550 arkuszy (zasobnik 3) musi zawsze się znajdować pod zasobnikiem na 650 arkuszy (zasobnik 2).
- Podstawowy zasobnik na 250 arkuszy może zostać oznaczony jako zasobnik 1 dzięki etykiecie numeru zasobnika, która była dołączona do opcjonalnego zasobnika.

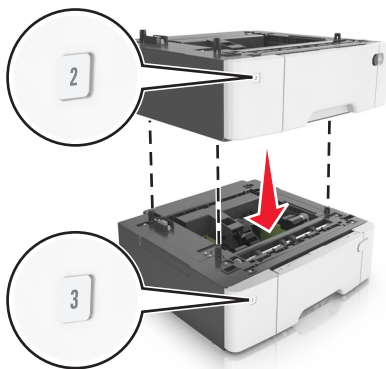

- 4** Dopasuj zasobnik podwójny na 650 arkuszy do drukarki, a następnie opuść drukarkę na miejsce.

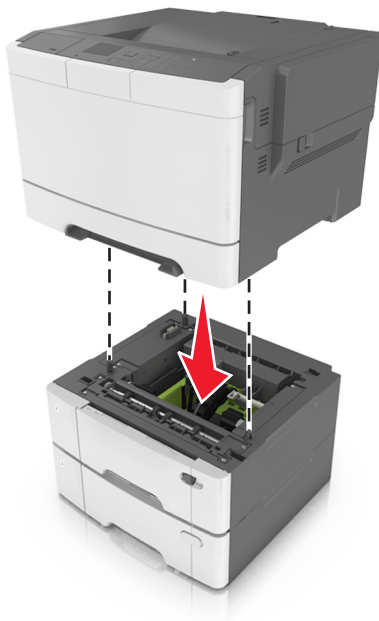



5 Zainstaluj pokrywy chroniące przed kurzem.

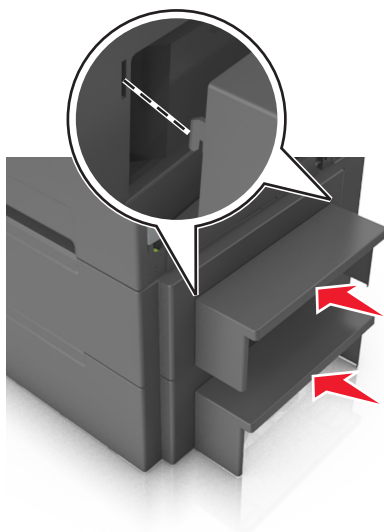

**Uwaga:** Po zainstalowaniu oprogramowania drukarki i wszystkich opcji sprzętowych konieczne może okazać się ręczne dodanie opcji w sterowniku drukarki, aby były dostępne dla zadań drukowania. Więcej informacji można znaleźć w sekcji [„Dodawanie opcji dostępnych w sterowniku drukarki” na stronie 26](#).

## Podłączanie kabli

Podłącz drukarkę do komputera za pomocą kabla USB lub do sieci za pomocą kabla Ethernet.

Należy dopasować do siebie następujące elementy:

- Symbol USB na kablu do symbolu USB na drukarce.
- Odpowiedni kabel Ethernet do portu Ethernet.

**Ostrzeżenie — istnieje możliwość uszkodzenia:** Podczas drukowania nie należy dotykać kabla USB, żadnej karty sieci bezprzewodowej ani części drukarki pokazanych na rysunku. Dane mogą zostać utracone lub drukarka może działać nieprawidłowo.



	Użyj	Działanie
1	Port USB drukarki	Podłączenie drukarki do komputera.
2	Ethernet, port	Podłączenie drukarki do sieci.
3	Port USB	Podłączenie opcjonalnej bezprzewodowej karty sieciowej.
4	Gniazdo przewodu zasilającego drukarki	Podłączenie drukarki do prawidłowo uziemionego gniazdka elektrycznego.

## Konfigurowanie oprogramowania drukarki

### instalowanie drukarki

- 1 Przygotuj kopię pakietu instalatora oprogramowania.
- 2 Uruchom instalator, a następnie wykonaj instrukcje wyświetlane na ekranie komputera.
- 3 Dotyczy użytkowników komputerów Macintosh, dodaj drukarkę

**Uwaga:** Uzyskaj adres IP drukarki w sekcji TCP/IP (menu Sieć/porty).

### Dodawanie opcji dostępnych w sterowniku drukarki

#### Dla użytkowników systemu Windows

- 1 Otwórz folder drukarek.

##### W systemie Windows 8

Wybierz znaczek Szukaj i wpisz **run**, a następnie przejdź do pozycji:

**Uruchom** > wpisz polecenie **control printers** >**OK**

##### W wypadku systemu Windows 7 lub starszego

**a** Kliknij przycisk  lub przycisk **Start**, a następnie kliknij polecenie **Uruchom**.

**b** Wpisz polecenie **control printers**.

**c** Naciśnij klawisz **Enter** lub kliknij przycisk **OK**.

- 2 Wybierz drukarkę, którą chcesz zaktualizować, i wykonaj jedną z następujących czynności:
  - W systemie Windows 7 lub nowszym wybierz polecenie **Właściwości drukarki**.
  - W przypadku starszych systemów wybierz polecenie **Właściwości**.
- 3 Przejdź na kartę Konfiguracja, a następnie wybierz opcję **Aktualizuj teraz — odpytaj drukarkę**.
- 4 Zapisz zmiany.

#### Dla użytkowników komputerów Macintosh

- 1 W menu Apple wybierz opcję System Preferences (Ustawienia systemu), przejdź do drukarki, a następnie wybierz **Options & Supplies** (Opcje i materiały eksploatacyjne).
- 2 Przejdź do listy opcji sprzętu, a następnie dodaj zainstalowane opcje.

### 3 Zapisz zmiany.

## Sieć

### Uwagi:

- Przed skonfigurowaniem drukarki do pracy w sieci bezprzewodowej należy zakupić kartę sieci bezprzewodowej MarkNet™ N8352. Więcej informacji na temat instalacji bezprzewodowej karty sieciowej znajduje się w instrukcji dostarczonej z tą kartą.
- Identyfikator zestawu usług (SSID) jest to nazwa przypisana sieci bezprzewodowej. Wired Equivalent Privacy (WEP), Wi-Fi Protected Access (WPA), WPA2 oraz 802.1X - RADIUS to typy zabezpieczeń używanych w sieci.

## Przygotowanie do konfiguracji drukarki w sieci Ethernet

Przed rozpoczęciem konfigurowania drukarki do pracy w sieci Ethernet przygotuj następujące informacje:

**Uwaga:** Jeśli sieć automatycznie przypisuje adresy IP do komputerów i drukarek, przejdź do instalowania drukarki.

- Prawidłowy, unikatowy adres IP drukarki, który ma być używany w sieci.
- Brama sieciowa.
- Maskę sieci.
- Nazwa drukarki (opcjonalnie).

**Uwaga:** Nazwa drukarki może ułatwić identyfikowanie drukarki w sieci. Można wybrać domyślną nazwę drukarki lub przypisać nazwę łatwiejszą do zapamiętania.

Niezbędne są kabel sieci Ethernet oraz dostępny port umożliwiające fizyczne podłączenie drukarki do sieci. Jeśli to możliwe, należy użyć nowego kabla sieciowego, aby uniknąć potencjalnych problemów związanych z uszkodzeniem przewodu.

## Przygotowanie do konfiguracji drukarki w sieci bezprzewodowej

### Uwagi:

- Upewnij się, że w drukarce jest zainstalowana bezprzewodowa karta sieciowa, która działa prawidłowo. Więcej informacji na ten temat można znaleźć w instrukcji dostarczonej z bezprzewodową kartą sieciową.
- Upewnij się, że punkt dostępu (router bezprzewodowy) jest włączony i działa prawidłowo.

Przed rozpoczęciem konfiguracji drukarki do pracy w sieci bezprzewodowej należy znać następujące informacje:

- **SSID** — identyfikator SSID jest również określany jako nazwa sieciowa.
- **Tryb bezprzewodowy (lub tryb sieciowy)** — trybem może być infrastruktura lub ad hoc.
- **Kanał (dla sieci ad hoc)** — dla sieci w trybie infrastruktury domyślnie kanał jest ustawiany automatycznie. Niektóre sieci ad hoc wymagają również ustawienia automatycznego. Jeśli nie wiadomo, który kanał wybrać, należy skontaktować się z administratorem systemu.

- **Metoda zabezpieczeń** — istnieją cztery podstawowe opcje dla metody zabezpieczeń:
  - Klucz WEP  
Jeśli sieć używa więcej niż jednego klucza WEP, wprowadź w udostępnionych obszarach maksymalnie cztery klucze. Wybierz klucz aktualnie używany w sieci za pomocą opcji Domyślny klucz transmisji WEP.
  - Klucz wstępny lub hasło WPA/WPA2  
Zabezpieczenia WPA obejmują szyfrowanie jako dodatkową warstwę zabezpieczeń. Możliwe jest szyfrowanie AES lub TKIP. Szyfrowanie skonfigurowane w routerze i drukarce musi być tego samego typu, w przeciwnym razie drukarka nie będzie mogła komunikować się w sieci.
  - 802.1X–RADIUS  
Do zainstalowania drukarki w sieci 802.1X wymagane mogą być następujące informacje:
    - Typ uwierzytelniania
    - Wewnętrzny typ uwierzytelniania
    - Nazwa i hasło użytkownika 802.1X
    - Certyfikaty
  - Brak zabezpieczeń  
Jeśli sieć bezprzewodowa nie korzysta z żadnego typu zabezpieczeń, nie będą wyświetlane żadne informacje o zabezpieczeniach.

**Uwaga:** Nie zaleca się korzystania z niezabezpieczonej sieci bezprzewodowej.

#### Uwagi:

- Jeśli identyfikator SSID sieci, z którą połączony jest komputer, nie jest znany, uruchom narzędzie do obsługi bezprzewodowej karty sieciowej komputera i wyszukaj nazwę sieci. Jeśli nie można znaleźć identyfikatora SSID lub informacji dotyczących zabezpieczeń w danej sieci, skorzystaj z dokumentacji dostarczonej z punktem dostępu lub skontaktuj się z administratorem systemu.
- Klucz wstępny lub hasło WPA/WPA2 dla danej sieci bezprzewodowej można znaleźć w dokumentacji dostarczonej z punktem dostępu bezprzewodowego lub na wbudowanym serwerze WWW powiązany z punktem dostępu albo uzyskać od administratora systemu.

## Podłączanie drukarki przy użyciu Kreatora konfiguracji sieci bezprzewodowej







Zanim rozpoczniesz, upewnij się że:

- Karta sieci bezprzewodowej jest zainstalowana w drukarce i działa prawidłowo. Więcej informacji na ten temat można znaleźć w instrukcji dostarczonej z bezprzewodową kartą sieciową.
- Kabel Ethernet jest odłączony od drukarki.
- Opcja Aktywna karta sieciowa ma ustawioną wartość Automatycznie. Aby ustawić wartość Automatycznie, przejdź do opcji:

 >Ustawienia >  >Sieć/Porty >  >Aktywna karta sieciowa >  >Automatycznie > 

**Uwaga:** Koniecznie wyłącz drukarkę, zaczekaj co najmniej pięć sekund, a następnie włącz ją ponownie.

1 Przy użyciu panelu sterowania drukarki przejdź do opcji:

 >Ustawienia >  >Sieć/Porty >  >Sieć [x] >  >Konfiguracja sieci [x] >  >Bezprzewodowy >  >Konfiguracja połączenia bezprzewodowego > 

2 Wybierz konfigurację połączenia z siecią bezprzewodową.

Opcja	Funkcja
<b>Szukaj sieci</b>	Pokazuje dostępne połączenia bezprzewodowe. <b>Uwaga:</b> Ten element menu pokazuje wszystkie rozpowszechnione zabezpieczone i niezabezpieczone identyfikatory SSID.
<b>Wprowadź nazwę sieci</b>	Umożliwia ręczne wpisanie identyfikatora SSID. <b>Uwaga:</b> Upewnij się, że wprowadzony identyfikator SSID jest prawidłowy.
<b>Konfiguracja bezpiecznego dostępu do sieci Wi-Fi</b>	Podłącza drukarkę do sieci bezprzewodowej za pomocą funkcji Wi-Fi Protected Setup.

3 Naciśnij przycisk  i postępuj zgodnie z instrukcjami widocznymi na wyświetlaczu drukarki.









## Podłączanie drukarki do sieci bezprzewodowej za pomocą funkcji Wi-Fi Protected Setup

Zanim rozpoczniesz, upewnij się że:

- Punkt dostępu (router bezprzewodowy) ma certyfikat Wi-Fi Protected Setup (WPS) lub jest zgodny z WPS. Więcej informacji na ten temat można znaleźć w dokumentacji punktu dostępu.
- Karta sieci bezprzewodowej jest zainstalowana w drukarce i działa prawidłowo. Więcej informacji na ten temat można znaleźć w instrukcji dostarczonej z bezprzewodową kartą sieciową.

### Korzystanie z metody konfiguracji Push Button (PBC)









1 Przy użyciu panelu sterowania drukarki przejdź do opcji:

 >Ustawienia >  >Sieć/Porty >  >Sieć [x] >  >Konfiguracja sieci [x] >  >Sieć bezprzewodowa >  >Konfiguracja połączenia bezprzewodowego >  >Wi-Fi Protected Setup >  >Metoda z przyciskiem > 

2 Postępuj według instrukcji widocznych na wyświetlaczu drukarki.

### Użycie metody osobistego numeru identyfikacyjnego (kodu PIN)

1 Przy użyciu panelu sterowania drukarki przejdź do opcji:

 >Ustawienia >  >Sieć/Porty >  >Sieć [x] >  >Konfiguracja sieci [x] >  > >Sieć bezprzewodowa >  > >Konfiguracja połączenia bezprzewodowego >  > >Wi-Fi Protected Setup >  > >Metoda z kodem PIN > 

2 Skopiuj ośmiocyfrowy kod PIN funkcji WPS.

3 Otwórz przeglądarkę sieci Web, a następnie w polu adresu wpisz adres IP punktu dostępu.

**Uwagi:**

- Adres IP ma postać czterech liczb oddzielonych kropkami. Na przykład 123.123.123.123.
- W przypadku używania serwera proxy wyłącz go tymczasowo, aby prawidłowo załadować stronę sieci Web.

4 Przejdź do ustawień WPS. Więcej informacji na ten temat można znaleźć w dokumentacji punktu dostępu.

5 Wprowadź ośmiocyfrowy kod PIN, a następnie zapisz konfigurację.

## Podłączanie drukarki do sieci bezprzewodowej przy użyciu wbudowanego serwera WWW

Zanim rozpoczniesz, upewnij się że:

- Drukarka jest tymczasowo podłączona do sieci Ethernet.
- W drukarce jest zainstalowana bezprzewodowa karta sieciowa, która działa prawidłowo. Więcej informacji na ten temat można znaleźć w instrukcji dostarczonej z bezprzewodową kartą sieciową.

1 Uruchom przeglądarkę sieci Web, a następnie w polu adresu wpisz adres IP drukarki.

**Uwagi:**

- Wyświetl adres IP drukarki na panelu sterowania drukarki. Adres IP ma postać czterech liczb oddzielonych kropkami, np. 123.123.123.123.
- W przypadku używania serwera proxy wyłącz go tymczasowo, aby prawidłowo załadować stronę sieci Web.

2 Kliknij opcje **Ustawienia >Sieć/Porty >Bezprzewodowy**.

3 Zmodyfikuj ustawienia, tak aby dopasować je do ustawień punktu dostępu (router bezprzewodowy).

**Uwaga:** Upewnij się, że wprowadzono odpowiednie dane: identyfikator SSID, metodę zabezpieczeń, klucz wstępny lub hasło, a także tryb sieci i kanał.

4 Kliknij opcję **Wyślij**.

5 Wyłącz drukarkę, a następnie odłącz od niej kabel Ethernet. Następnie odczekaj około pięciu sekund, po czym włącz drukarkę ponownie.

6 Aby sprawdzić, czy drukarka jest podłączona do sieci, wydrukuj stronę z informacjami o konfiguracji sieci. Następnie w sekcji Karta sieciowa [x] sprawdź, czy karta ma stan Połączona.





## Weryfikacja konfiguracji drukarki

### Drukowanie strony ustawień menu

W celu przejrzania bieżących ustawień drukarki i sprawdzenia, czy opcjonalne elementy wyposażenia drukarki są zainstalowane prawidłowo, można wydrukować stronę ustawień menu.

**Uwaga:** Jeśli ustawienia menu nie zostały zmienione, na stronie ustawień menu widoczne będą wszystkie domyślne ustawienia fabryczne. Ustawienia wybrane i zapisane w menu zastępują domyślne ustawienia fabryczne jako *domyślne ustawienia użytkownika*. Ustawienie domyślne użytkownika pozostaje aktywne do momentu ponownego przejścia do menu, wybrania innej wartości i zapisania jej.

Przy użyciu panelu sterowania drukarki przejdź do opcji:

 >Ustawienia >  >Raporty >  >Strona ustawień menu > 

## Drukowanie strony z konfiguracją sieci

Jeśli drukarka jest podłączona do sieci, można na niej wydrukować stronę z informacjami na temat ustawień sieci, aby sprawdzić prawidłowość połączenia sieciowego. Na stronie tej znajdują się również istotne informacje ułatwiające konfigurowanie drukarki do drukowania za pośrednictwem sieci.

**1** Przy użyciu panelu sterowania drukarki przejdź do opcji:

 >Ustawienia >  >Raporty >  >Strona konfiguracji sieci > 

**2** Sprawdź w pierwszej sekcji strony konfiguracji sieci, czy stan to Podłączona.

Jeśli stan ma wartość Niepodłączona, może to oznaczać, że sieć LAN nie działa lub jest uszkodzony kabel sieciowy. Skonsultuj się z administratorem systemu w celu rozwiązania problemu, a następnie wydrukuj kolejną stronę konfiguracji sieci.

## Ładowanie papieru i nośników specjalnych

Wybór i sposób podawania papieru i nośników specjalnych mogą mieć wpływ na dokładność wydruku dokumentów. Więcej informacji można znaleźć w sekcjach [„Zapobieganie zacięciom” na stronie 135](#) i [„Przechowywanie papieru” na stronie 50](#).

### Ustawianie rozmiaru i typu papieru

1 Przy użyciu panelu sterowania drukarki przejdź do opcji:

 > **Ustawienia** >  > **Menu papieru** >  > **Rozmiar/typ papieru** > 

2 Naciskaj przyciski strzałek w górę lub w dół, aby wybrać zasobnik papieru lub wielkość podajnika, a następnie naciśnij przycisk .

3 Naciskaj przyciski strzałek w górę lub w dół, aby wybrać rozmiar papieru, a następnie naciśnij przycisk .

4 Naciskaj przyciski strzałek w górę lub w dół, aby wybrać zasobnik papieru lub typ podajnika, a następnie naciśnij przycisk .

5 Naciskaj przyciski strzałek w górę lub w dół, aby wybrać typ papieru, a następnie naciśnij przycisk .

### Konfigurowanie ustawień uniwersalnego rozmiaru papieru

Definiowane przez użytkownika ustawienie Uniwersalny rozmiar papieru umożliwia drukowanie na papierze o rozmiarze, który nie jest dostępny w menu drukarki.

#### Uwagi:

- Najmniejszy obsługiwany rozmiar uniwersalny to 76 x 127 mm (3 x 5 cali), który można załadować tylko do podajnika do wielu zastosowań lub podajnika ręcznego.
- Największy obsługiwany rozmiar uniwersalny to 215,9 x 359,9 mm (8,5 x 14,17 cali), który można załadować tylko do podajnika do wielu zastosowań lub podajnika ręcznego.

1 Przy użyciu panelu sterowania drukarki przejdź do opcji:

 > **Ustawienia** >  > **Menu papieru** >  > **Konfiguracja uniwersalna** >  > **Jednostki miary** >  > wybierz jednostkę miary > 

2 Naciskaj przycisk strzałki w górę lub w dół aż do wyświetlenia opcji **Wysokość w pionie** lub **Szerokość w pionie**, a następnie naciśnij przycisk .

3 Za pomocą klawiatury wprowadź preferowane ustawienia lub naciśnij przycisk strzałki w lewo lub w prawo, aby ręcznie wybrać żądany rozmiar, po czym naciśnij przycisk .

4 Naciśnij przycisk .



## Ładowanie zasobnika papieru na 250 i 550 arkuszy

Drukarka zawiera jeden zasobnik na 250 arkuszy (zasobnik 1) ze zintegrowanym podajnikiem ręcznym. Zasobnik na 250 arkuszy, podwójny zasobnik na 650 arkuszy i zasobnik na 550 arkuszy obsługują takie same typy i rozmiary papieru oraz są ładowane w taki sam sposób.

**UWAGA — NIEBEZPIECZEŃSTWO USZKODZENIA CIAŁA:** Aby zmniejszyć ryzyko niestabilności sprzętu, każdy zasobnik należy ładować oddzielnie. Dopóki nie będą potrzebne, wszystkie pozostałe zasobniki powinny być zamknięte.

**1** Wyciągnij całkowicie zasobnik.

**Uwaga:** Nie należy wyjmować zasobników w trakcie drukowania zadania lub gdy na wyświetlaczu widoczny jest komunikat **Zajęta**. Może to spowodować zacięcie nośnika.

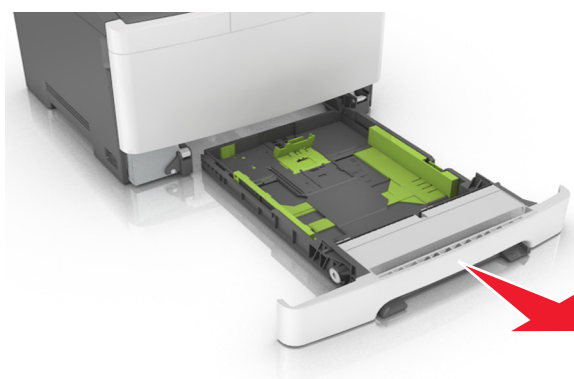

**2** Jeśli długość papieru jest większa niż arkusza formatu Letter, ściśnij, a następnie przesuń prowadnicę długości umieszczoną z tyłu zasobnika, aby ją wydłużyć.

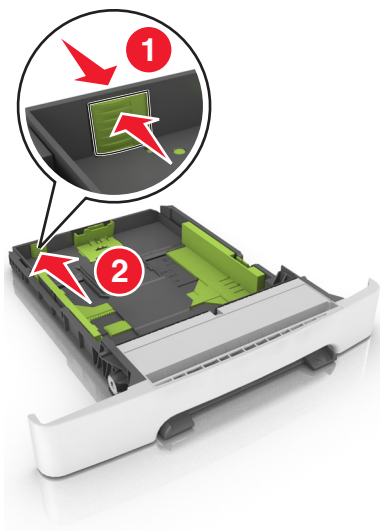

- 3 Ściśnij występ prowadnicy długości i przesunij ją do położenia zgodnego z rozmiarem ładowanego papieru.

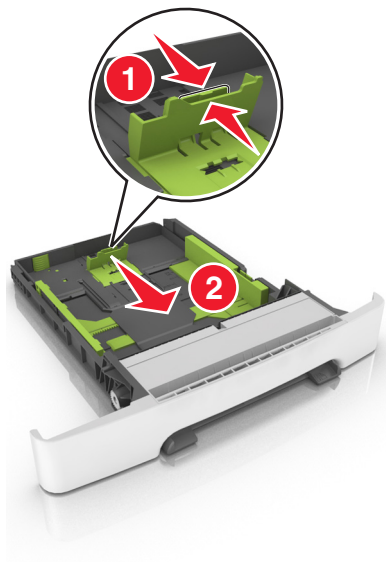

**Uwaga:** Dodatkowo można skorzystać z oznaczników rozmiaru papieru znajdujących się na dnie zasobnika.

- 4 Ściśnij występ prowadnicy szerokości i przesunij ją do położenia zgodnego z rozmiarem ładowanego papieru.

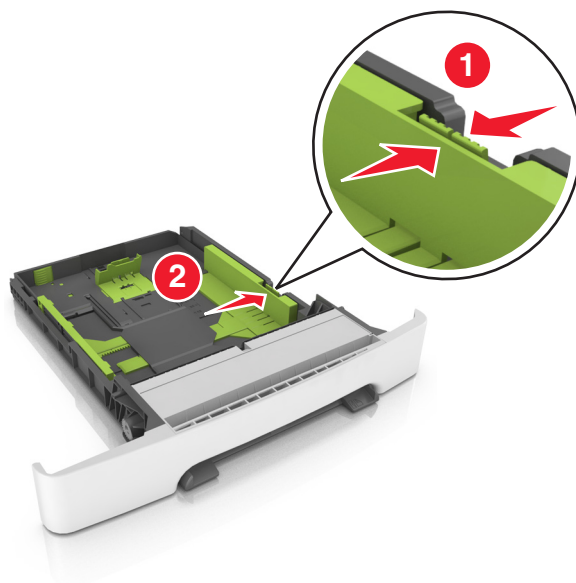

**Uwaga:** Dodatkowo można skorzystać z oznaczników rozmiaru papieru znajdujących się na dnie zasobnika.

- 5 Zegnij arkusze w jedną i w drugą stronę, aby je rozdzielić, a następnie przekartkuj stos. Nie składaj ani nie marszcz papieru. Wyrównaj krawędzie stosu, opierając go na płaskiej powierzchni.

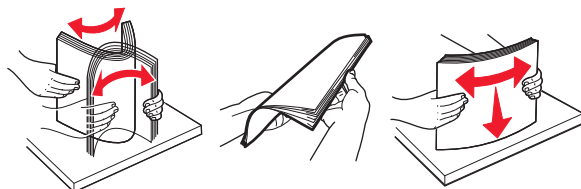

- 6 Załaduj stos papieru tak, aby stroną zalecaną do druku był skierowany w górę.

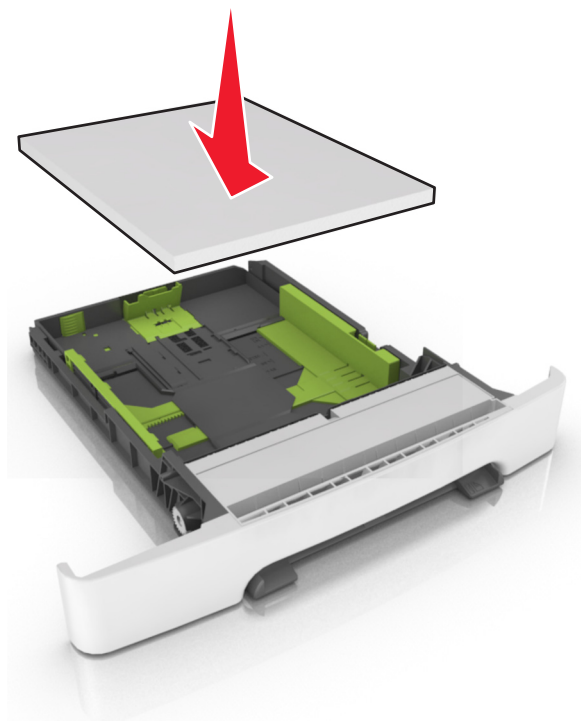

- 7 Wyrównaj prowadnice papieru do krawędzi papieru.

- 8 Włóż zasobnik.

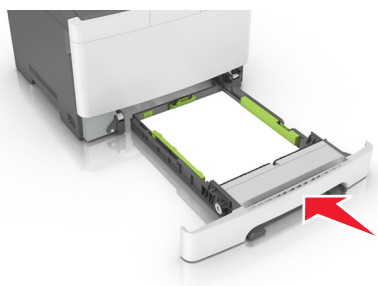

- 9 W menu Papier w panelu sterowania drukarki ustaw typ i rozmiar papieru odpowiadający papierowi załadowanemu do zasobnika.

**Uwaga:** Mieszanie w zasobniku różnych typów i rozmiarów papieru może prowadzić do powstawania zacięć.

## Ładowanie zasobnika podwójnego na 650 arkuszy

Zasobnik podwójny na 650 arkuszy (zasobnik 2) składa się z zasobnika na 550 arkuszy oraz zintegrowanego podajnika uniwersalnego na 100 arkuszy. Zasobnik ładuje się w taki sam sposób, jak zasobnik na 250 arkuszy. Obsługuje on takie same typy i rozmiary papieru. Zasobniki różnią się tylko wyglądem występów prowadnic oraz umiejscowieniem wskaźników rozmiaru.

**UWAGA — NIEBEZPIECZEŃSTWO USZKODZENIA CIAŁA:** Aby zmniejszyć ryzyko niestabilności sprzętu, każdy zasobnik należy ładować oddzielnie. Dopóki nie będą potrzebne, wszystkie pozostałe zasobniki powinny być zamknięte.

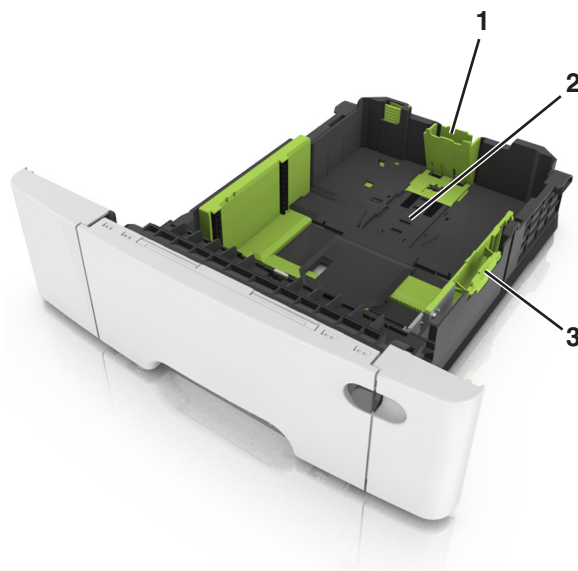

1	Występ prowadnicy długości
2	Wskaźnik rozmiaru papieru
3	Ogranicznik prowadnicy szerokości

## Ładowanie nośników do podajnika uniwersalnego

1 Przesuń zatrzask podajnika uniwersalnego w lewą stronę.



**2** Otwórz podajnik uniwersalny.**3** Pociągnij przedłużenie podajnika uniwersalnego.

**Uwaga:** Delikatnie wysuń przedłużenie, aby całkowicie wysunąć i otworzyć podajnik uniwersalny.

**4** Przygotuj papier przeznaczony do załadowania.

- Zegnij arkusze papieru w jedną i w drugą stronę, aby je rozdzielić, a następnie przekartkuj stos. Nie składaj ani nie marszcz papieru. Wyrównaj krawędzie stosu, opierając go na płaskiej powierzchni.

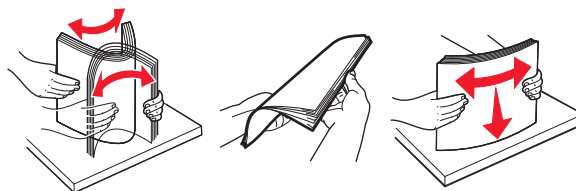

- Złap folie za krawędzie i przekartkuj stos. Wyrównaj krawędzie stosu, opierając go na płaskiej powierzchni.

**Uwaga:** Należy unikać dotykania strony folii przeznaczonej do zadrukowania. Należy uważać, żeby jej nie porysować.

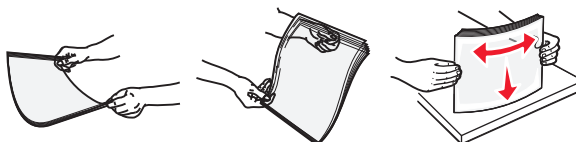

- Przed załadowaniem zegnij stos kopert w jedną i w drugą stronę, aby je rozdzielić, a następnie przekartkuj je. Wyrównaj krawędzie stosu, opierając go na płaskiej powierzchni.

**Ostrzeżenie — istnieje możliwość uszkodzenia:** Nie należy używać kopert ze znaczkami, wyścielanych, z klamrami, zatrzaskami, okienkami lub z samoprzylepnymi skrzydełkami. Koperty tego typu mogą poważnie uszkodzić drukarkę.



## 5 Odszukaj wskaźnik maksymalnego wypełnienia papierem.

**Uwaga:** Wysokość papieru lub nośników specjalnych nie może wykraczać poza wskaźnik maksymalnego wypełnienia papierem znajdujący się na prowadnicach papieru.

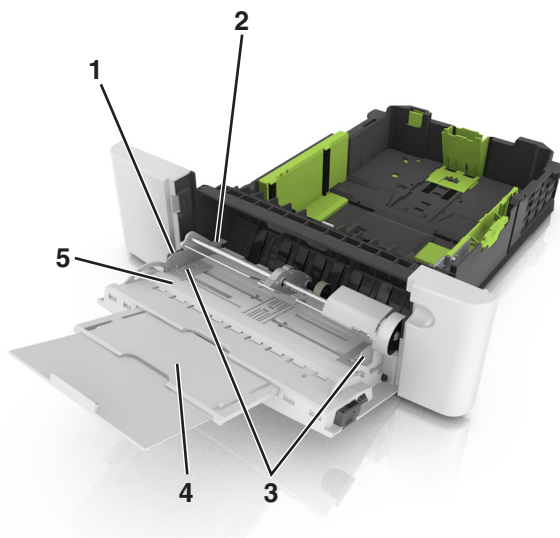

1	Ogranicznik prowadnicy szerokości
2	Wskaźnik maksymalnego wypełnienia papierem
3	Prowadnica szerokości
4	Przedłużenie podajnika
5	Wskaźnik rozmiaru papieru

**6** Załaduj papier i dostosuj prowadnicę szerokości, aby lekko dotykała krawędzi stosu papieru.

- Papier, karty i folie ładuj stroną do drukowania skierowaną w dół i górną krawędzią w kierunku drukarki.



- Koperty należy wkładać wzdłuż prawej strony prowadnicy papieru, skrzydełkami do góry.

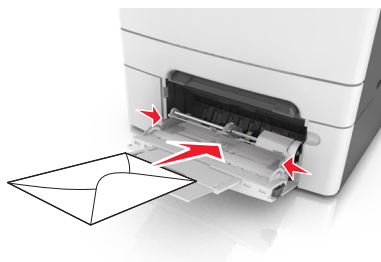

#### **Uwagi:**

- Nie należy ładować papieru do podajnika uniwersalnego lub zamykać podajnika podczas drukowania zadania.
- Jednorazowo należy ładować papier tylko jednego rozmiaru i typu.
- Papier powinien leżeć płasko w podajniku. Upewnij się, że papier leży swobodnie w podajniku i nie jest zawinięty lub pomarszczony.

**7** W menu Papier w panelu sterowania drukarki ustaw typ i rozmiar papieru odpowiadający papierowi załadowanemu do zasobnika.

## **Ładowanie nośników do podajnika ręcznego**

Zasobnik standardowy na 250 arkuszy zawiera zintegrowany podajnik ręczny, z którego można korzystać do drukowania na różnych typach arkuszy papieru naraz.

**1** Włóż pusty arkusz papieru do podajnika ręcznego.

- Stroną do druku skierowaną w dół w przypadku drukowania jednostronnego
- Stroną do druku skierowaną w górę w przypadku drukowania dwustronnego (dupleksu)

**Uwaga:** W zależności od trybu drukowania dostępne są różne sposoby ładowania papieru firmowego.



- Kopertę należy wkładać wzdłuż prawej strony prowadnicy papieru, skrzydełkami do góry.

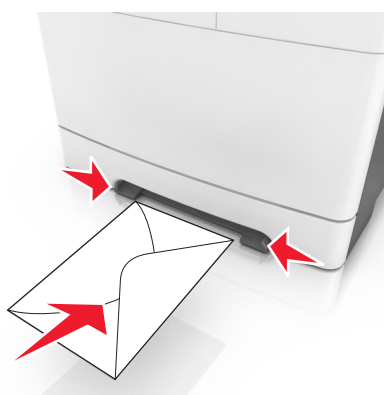

- 2 Papier w podajniku ręcznych należy wsuwać tylko do momentu, gdy jego krawędź będzie stykała się z prowadnicami papieru.

**Uwaga:** W celu uzyskania najlepszej jakości wydruku zaleca się używanie wyłącznie wysokiej jakości nośników przeznaczonych do drukarek laserowych.

- 3 Dostosuj prowadnice papieru do szerokości załadowanego papieru.

**Ostrzeżenie — istnieje możliwość uszkodzenia:** Nie należy wpychać papieru do podajnika. Użycie siły może spowodować zacięcie papieru.





## Łączenie i rozłączanie zasobników

Jeśli ustawiono taki sam rozmiar papieru oraz jego typ, drukarka łączy zasobniki. Po opróżnieniu jednego połączonych zasobnika papier będzie pobierany z kolejnego. Aby uniemożliwić łączenie zasobników, należy przypisać niepowtarzalną nazwę niestandardowemu typowi papieru.

### Łączenie i rozłączanie zasobników

**Uwaga:** Ta funkcja jest dostępna tylko w drukarkach sieciowych.

1 Uruchom przeglądarkę sieci Web, a następnie w polu adresu wpisz adres IP drukarki.

**Uwagi:**

- Wyświetl adres IP drukarki w sekcji TCP/IP w menu Sieć/Porty. Adres IP ma postać czterech liczb oddzielonych kropkami. Na przykład 123.123.123.123.
- W przypadku używania serwera proxy wyłącz go tymczasowo, aby prawidłowo załadować stronę sieci Web.

2 Kliknij opcje **Ustawienia > Menu papieru**.

3 Zmień ustawienia zasobnika, aby określić rozmiar i typ papieru dla niego.

- Aby połączyć zasobniki, upewnij się, że rozmiar i typ papieru w każdym z nich jest taki sam.
- Aby rozłączyć zasobniki, upewnij się, że rozmiar lub typ papieru w każdym z nich *różnią się*.

4 Kliknij przycisk **Wyślij**.

**Ostrzeżenie — istnieje możliwość uszkodzenia:** Papier załadowany w zasobniku powinien odpowiadać nazwie typu papieru określonego w drukarce. W zależności od określonego typu papieru dobierana jest temperatura nagrzewnicy. Nieprawidłowa konfiguracja ustawień może doprowadzić do problemów związanych z drukowaniem.

### Tworzenie niestandardowej nazwy typu papieru

1 Uruchom przeglądarkę sieci Web, a następnie w polu adresu wpisz adres IP drukarki.

**Uwagi:**

- Wyświetl adres IP drukarki w sekcji TCP/IP w menu Sieć/Porty. Adres IP ma postać czterech liczb oddzielonych kropkami. Na przykład 123.123.123.123.
- W przypadku używania serwera proxy wyłącz go tymczasowo, aby prawidłowo załadować stronę sieci Web.

2 Kliknij opcje **Ustawienia > Menu Papier > Nazwy niestandardowe**.

3 Wybierz nazwę niestandardową, a następnie wpisz nową nazwę niestandardowego typu papieru.

4 Kliknij opcję **Wyślij**.

5 Kliknij opcję **Typy niestandardowe**, a następnie sprawdź, czy nowa nazwa niestandardowego typu papieru zastąpiła nazwę niestandardową.

## Przypisywanie nazwy niestandardowemu typowi papieru

### Korzystanie z wbudowanego serwera WWW

1 Uruchom przeglądarkę sieci Web, a następnie w polu adresu wpisz adres IP drukarki.

#### Uwagi:

- Wyświetla adres IP drukarki w sekcji TCP/IP (menu Sieć / porty). Adres IP ma postać czterech liczb oddzielonych kropkami. Na przykład 123.123.123.123.
- W przypadku używania serwera proxy wyłącz go tymczasowo, aby prawidłowo załadować stronę sieci Web.

2 Kliknij opcje **Ustawienia >Menu papieru >Typy niestandardowe**.

3 Wybierz nazwę niestandardowego typu papieru i wybierz typ papieru

**Uwaga:** Domyślnym typem papieru dla wszystkich nazw niestandardowych zdefiniowanych przez użytkownika jest typ Zwykły papier.

4 Kliknij opcję **Submit** (Wyślij).

### Korzystanie z panelu sterowania drukarki

1 Przy użyciu panelu sterowania drukarki przejdź do opcji:

 >Ustawienia >  >Menu papieru >  >Typy niestandardowe

2 Wybierz nazwę niestandardowego typu papieru i wybierz typ papieru

**Uwaga:** Domyślnym typem papieru dla wszystkich nazw niestandardowych zdefiniowanych przez użytkownika jest typ Zwykły papier.

3 Naciśnij przycisk .

## Wskazówki dotyczące papieru i nośników specjalnych

### Uwagi:

- Upewnić się, że rozmiar, typ i gramatura papieru są prawidłowo ustawione w komputerze lub na panelu sterowania.
- Nośniki specjalne przed załadowaniem należy wygiąć, przekartkować i wyrównać.
- Urządzenie może drukować z obniżoną prędkością w celu uniknięcia uszkodzenia nagrzewnicy.
- Informacje na temat kart i etykiet można znaleźć w dokumencie *Card Stock & Labels Guide* (Opis kart i etykiet) w witrynie pomocy technicznej firmy Lexmark <http://support.lexmark.com>.



## Korzystanie z nośników specjalnych



### Wskazówki dotyczące korzystania z papieru firmowego

- Należy używać papieru firmowego przeznaczonego specjalnie do drukarek laserowych.
- Przed zakupieniem dużej ilości papieru firmowego należy wydrukować na nim stronę testową.
- Przed załadowaniem papieru firmowego do drukarki należy zgiąć stos arkuszy, przeczucić go i wyrównać, co sprawi, że nie będą się zlepać.
- W przypadku drukowania na papierze firmowym istotna jest orientacja arkuszy papieru.

Źródło	Drukowanie	Strona przeznaczona do zadrukowania	Ułożenie papieru
Zasobniki 	Wydruk jednostronny	Stroną zadrukowaną do góry	Załaduj arkusz, wkładając najpierw do drukarki górną krawędź.

**Uwaga:** Należy upewnić się u producenta lub dostawcy, czy wstępnie zadrukowany papier firmowy może być stosowany w drukarkach laserowych.

Źródło	Drukowanie	Strona przeznaczona do zadrukowania	Ułożenie papieru
<p>Zasobniki</p> 	<p>Wydruk dwustronny</p>	<p>Stroną zadrukowaną w dół</p>	<p>Załaduj arkusz, wkładając najpierw do drukarki dolną krawędź.</p>
<p>Podajnik ręczny</p> 	<p>Wydruk jednostronny</p>	<p>Stroną zadrukowaną w dół</p>	<p>Załaduj arkusz, wkładając najpierw do drukarki górną krawędź.</p>
<p>Podajnik ręczny</p> 	<p>Wydruk dwustronny</p>	<p>Stroną zadrukowaną do góry</p>	<p>Załaduj arkusz, wkładając najpierw do drukarki dolną krawędź.</p>
<p><b>Uwaga:</b> Należy upewnić się u producenta lub dostawcy, czy wstępnie zadrukowany papier firmowy może być stosowany w drukarkach laserowych.</p>			

Źródło	Drukowanie	Strona przeznaczona do zadrukowania	Ułożenie papieru
Podajnik uniwersalny 	Wydruk jednostronny	Stroną zadrukowaną w dół	Załaduj arkusz, wkładając najpierw do drukarki górną krawędź.
Podajnik uniwersalny 	Wydruk dwustronny	Stroną zadrukowaną do góry	Załaduj arkusz, wkładając najpierw do drukarki dolną krawędź.
<b>Uwaga:</b> Należy upewnić się u producenta lub dostawcy, czy wstępnie zadrukowany papier firmowy może być stosowany w drukarkach laserowych.			

## Wskazówki dotyczące korzystania z folii

Przed zakupieniem dużej ilości folii należy wydrukować na niej stronę testową.

- W menu Papier w panelu sterowania drukarki ustaw rozmiar, typ, teksturę i gramaturę papieru odpowiadającą folii załadowanej do zasobnika.
- Przed zakupieniem dużej ilości folii należy wydrukować na niej stronę testową.
- Folie powinny być podawane z zasobnika na 250 arkuszy, podajnika ręcznego lub podajnika do wielu zastosowań.
- Należy używać folii przeznaczonych specjalnie do drukarek laserowych.
- Należy unikać pozostawiania odcisków palców na folii, aby zapobiec problemom z jakością wydruku.
- Przed załadowaniem folii do drukarki należy zgiąć stos arkuszy, przetrząsnąć go i wyrównać, co sprawi, że nie będą się zlepiać.

## Wskazówki dotyczące korzystania z kopert

- W menu Papier w panelu sterowania drukarki ustaw rozmiar, typ, teksturę i gramaturę papieru odpowiadającą kopertom załadowanym do zasobnika.
- Należy zrobić próbny wydruk na kopertach przed zakupieniem dużej ich ilości.

- Należy używać kopert przeznaczonych specjalnie do drukarek laserowych.
- Najlepsze rezultaty można uzyskać, stosując koperty z papieru o gramaturze 90 g/m<sup>2</sup> lub zawierającego 25% bawełny.
- Należy używać tylko kopert nowych i nieuszkodzonych.
- W celu osiągnięcia optymalnych rezultatów oraz uniknięcia zacięć nie należy używać kopert, które:
  - są nadmiernie pozwijane lub poskręcane;
  - są sklejone razem lub w jakiś sposób uszkodzone;
  - mają okienka, otwory, perforację, wycięcia lub wytłoczenia;
  - mają metalowe klamry, tasiemki do wiązania lub zginane paski;
  - mają do zaklejania kilka skrzydełek wzajemnie na siebie zachodzących;
  - mają naklejone znaczki pocztowe;
  - mają klej znajdujący się na odkrytej powierzchni, gdy skrzydełko koperty jest zaklejone lub zamknięte;
  - mają zawinięte rogi;
  - mają szorstkie, faliste lub żeberkowane wykończenie.
- Prowadnice szerokości należy dopasować do szerokości stosowanych kopert.
- Przed załadowaniem kopert do zasobnika wygnij je do przodu i tyłu, aby je poluzować w stosie. Wyrównaj krawędzie stosu, opierając go na płaskiej powierzchni.

**Uwaga:** Połączenie dużej wilgotności (ponad 60%) oraz wysokiej temperatury drukowania może powodować marszczenie lub zaklejanie kopert.

## Wskazówki dotyczące korzystania z etykiet

- W menu Papier w panelu sterowania drukarki ustaw rozmiar, typ, teksturę i gramaturę papieru odpowiadającą etykietom załadowanym do zasobnika.
- Należy zrobić próbny wydruk na etykietach przed zakupieniem dużej ich ilości.
- Więcej informacji na temat drukowania, właściwości oraz wzorów etykiet można znaleźć w dokumencie *Card Stock & Label Guide* (Przewodnik po kartach i etykietach) pod adresem <http://support.lexmark.com>.
- Należy używać etykiet przeznaczonych specjalnie do drukarek laserowych.
- Nie należy stosować etykiet na arkuszach wykonanych ze śliskiego materiału podłożowego.
- Należy używać wyłącznie kompletnych arkuszy etykiet. W przypadku niekompletnych arkuszy etykiety mogą ulec odklejeniu podczas drukowania, co może spowodować zacięcie papieru w drukarce. Niekompletne arkusze etykiet powodują również zanieczyszczenie drukarki i kasety drukującej klejem, co może doprowadzić do unieważnienia gwarancji na drukarkę i nabój z tonerem.
- Nie należy używać etykiet, na których występuje odkryty klej.
- Przed załadowaniem etykiet do zasobnika wygnij je do przodu i tyłu, aby je poluzować w stosie. Wyrównaj krawędzie stosu, opierając go na płaskiej powierzchni.

## Porady dotyczące korzystania z kart

Karty to jednowarstwowe nośniki specjalne o dużej gramaturze. Wiele ich właściwości, takich jak zawartość wilgoci, grubość i tekstura, może mieć znaczący wpływ na jakość wydruku.

- W menu Papier w panelu sterowania drukarki ustaw rozmiar, typ, teksturę i gramaturę papieru odpowiadającą kartom załadowanym do zasobnika.
- Należy zrobić próbny wydruk na kartach przed zakupieniem dużej ich ilości.
- Zmień ustawienia tekstury i gramatury papieru tak, aby odpowiadały papierowi załadowanemu do zasobnika.
- Należy pamiętać, że stosowanie kart zadrukowanych, perforowanych oraz składanych może znacząco obniżyć jakość wydruku i spowodować zacinanie się nośnika lub inne problemy z podawaniem.
- Przed załadowaniem kart do zasobnika wygnij je do przodu i tyłu, aby je poluzować w stosie. Wyrównaj krawędzie stosu, opierając go na płaskiej powierzchni.

## Wskazówki dotyczące papieru

Wybranie odpowiedniego rodzaju papieru lub nośnika specjalnego zmniejsza możliwość wystąpienia problemów z drukowaniem. Aby uzyskać najlepszą jakość wydruku, przed zakupieniem dużej ilości papieru lub innego nośnika specjalnego należy wypróbować pojedyncze arkusze tego nośnika.

### Charakterystyka papieru

Przedstawiona poniżej charakterystyka papieru ma wpływ na jakość wydruku i niezawodność drukowania. Charakterystykę tę należy brać pod uwagę przy ocenie przydatności nowego papieru.

#### Gramatura

Zasobniki drukarki mogą automatycznie pobierać papier z włóknami wzdłuż strony o gramaturze do 176 g/m<sup>2</sup>. Podajnik do wielu zastosowań może automatycznie pobierać papier z włóknami wzdłuż strony o gramaturze do 176 g/m<sup>2</sup>. Papier o gramaturze mniejszej niż 60 g/m<sup>2</sup> może nie być wystarczająco sztywny, co może skutkować problemami z podawaniem papieru i jego zacięciami. Najlepsze rezultaty uzyskuje się, stosując papier z włóknami wzdłuż strony, o gramaturze 75 g/m<sup>2</sup>. W przypadku papieru o rozmiarze mniejszym niż 182 x 257 mm zalecamy użycie papieru o gramaturze 90 g/m<sup>2</sup> lub cięższego.

**Uwaga:** Drukowanie dwustronne jest obsługiwane w przypadku papieru z włóknami wzdłuż strony o gramaturze w zakresie 60–105 g/m<sup>2</sup>.

#### Zwijanie

Zwijanie to tendencja papieru do zakrzywiania się na brzegach. Nadmierne zwijanie się może spowodować problemy z podawaniem papieru. Papier może się zwijać po przejściu przez drukarkę, gdzie wystawiony jest na działanie wysokiej temperatury. Trzymanie rozpakowanego papieru w warunkach o bardzo dużej lub bardzo małej wilgotności, w wysokiej lub niskiej temperaturze, nawet w zasobnikach, może przyczynić się do zawinięcia brzegów przed drukowaniem i spowodować problemy z podawaniem.

## Gładkość

Gładkość papieru ma bezpośredni wpływ na jakość wydruku. Jeśli papier jest zbyt szorstki, toner nie zostanie prawidłowo wtopiony w arkusz. Zbyt gładki papier może spowodować problemy z podawaniem lub jakością wydruku. Należy stosować papier o gładkości od 100 do 300 punktów Sheffielda; najlepszą jakością wydruków osiąga się jednak, stosując papier o gładkości od 150 do 250 punktów Sheffielda.

## Zawartość wilgoci

Ilość wilgoci zawartej w papierze ma wpływ zarówno na jakość wydruków, jak i zdolność do prawidłowego podawania papieru przez drukarkę. Papier należy pozostawić w oryginalnym opakowaniu do momentu jego użycia. Dzięki temu papier będzie mniej narażony na zmiany wilgotności, niekorzystnie wpływające na jego parametry.

Przechowuj papier w oryginalnym opakowaniu w tych samych warunkach, w których znajduje się drukarka, od 24 do 48 godzin przed drukowaniem. Powyższy okres należy przedłużyć do kilku dni, jeśli warunki przechowywania lub transportu papieru znacznie różnią się od warunków, w których znajduje się drukarka. Również gruby papier może wymagać dłuższego okresu klimatyzowania.

## Kierunek ułożenia włókien

Kierunek włókien określa sposób ułożenia włókien papieru w arkuszu. Kierunek włókien może być *wzdłużny*, czyli równoległy do długości papieru, lub *poprzeczny*, czyli równoległy do szerokości papieru.

Dla papieru dokumentowego o gramaturze z zakresu 60–90 g/m<sup>2</sup> zaleca się używanie papieru z włóknami wzdłuż strony.

## Zawartość włókien

Większość papieru kserograficznego wysokiej jakości wykonana jest w 100% z przetworzonej chemicznie papierówki. Taki skład masy pozwala uzyskać papier o wysokim stopniu stabilności, gwarantującym mniejsze problemy z podawaniem papieru w drukarce i lepszą jakością wydruków. Papier zawierający inne włókna, np. bawełny, może powodować problemy podczas drukowania.

## Niedozwolone rodzaje papieru

Nie zaleca się stosowania w drukarce niżej wymienionych rodzajów papieru:

- Papier przetworzony chemicznie używany do kopiowania bez zastosowania kalki, znany także jako papier samokopiujący
- Papier z nadrukiem zawierającym substancje mogące zanieczyścić drukarkę
- Papier z nadrukiem nieodpornym na wysoką temperaturę panującą w nagrzewnicy drukarki
- Papier z nadrukiem wymagającym kalibracji (precyzyjnego usytuowania nadruku na stronie) dokładniejszej niż  $\pm 2,4$  mm ( $\pm 0,9$  cala), np. formularze stosowane w optycznym rozpoznawaniu znaków (OCR)

Aby właściwie drukować na takich formularzach, w niektórych przypadkach można dostosować kalibrację za pomocą oprogramowania:

- Papier powlekany (papier dokumentowy podatny na wycieranie), papier syntetyczny, papier termiczny
- Papier o nierównych krawędziach, papier szorstki lub papier o powierzchni z wyraźną teksturą bądź papier pofałdowany
- Papier makulaturowy niespełniający wymagań europejskiej normy EN12281:2002



- Na papierze o gramaturze mniejszej niż 60 g/m<sup>2</sup>
- Formularze lub dokumenty wieloczęściowe

## Wybór papieru

Stosowanie odpowiednich rodzajów papieru pomaga uniknąć zacięć i zapewnić bezproblemowe drukowanie.

W celu uniknięcia zacięć papieru i niskiej jakości wydruku:

- Zawsze należy używać nowego, nieuszkodzonego papieru.
- Przed załadowaniem papieru należy sprawdzić, która strona jest stroną zalecaną do zadrukowania. Informacja ta zazwyczaj znajduje się na opakowaniu papieru.
- *Nie należy* używać papieru przeciętego lub przyciętego ręcznie.
- *Nie należy* jednocześnie umieszczać papieru o różnych rozmiarach, rodzajach lub gramaturach w tym samym zasobniku, gdyż może to powodować zacięcia.
- *Nie należy* stosować papieru powlekanego, za wyjątkiem papierów powlekanych przeznaczonych do drukowania elektrofotograficznego.

## Wybór formularzy z nadrukiem i papieru firmowego

Wybierając formularze z nadrukiem oraz papier firmowy, należy stosować się do poniższych wskazówek:

- Należy używać papieru z układem włókien wzdłuż strony i gramaturą od 60 do 90g/m<sup>2</sup>.
- Należy używać wyłącznie formularzy i papieru firmowego zadrukowanych metodą litografii offsetowej lub druku wklęsłego.
- Nie należy stosować papieru szorstkiego lub o powierzchni z wyraźną teksturą.

Należy używać farby drukarskiej odpornej na działanie żywicy w tonerze. Farba drukarska utrwalana przez utlenianie lub farba na bazie oleju z reguły spełnia te wymagania, natomiast lateksowa farba drukarska może ich nie spełniać.

W razie wątpliwości należy skontaktować się z dostawcą papieru.

## Używanie papieru makulaturowego i innych papierów biurowych

Firma Lexmark jest wrażliwa na problemy środowiska naturalnego, dlatego wspiera korzystanie z biurowego papieru makulaturowego do drukarek laserowych (elektrofotograficznych). W roku 1998 firma Lexmark przedstawiła rządowi USA wyniki badań, zgodnie z którymi papier makulaturowy produkowany przez główne zakłady papiernicze w USA jest podawany równie dobrze, co papier nie pochodzący z makulatury. Nie można jednak wydać ogólnego oświadczenia stanowiącego, że *każdy* rodzaj papieru makulaturowego będzie właściwie podawany.

Firma Lexmark stale sprawdza współpracę produkowanych drukarek z papierem makulaturowym (zawartość 20–100% odpadów pokonsumenckich) i gamą papierów testowych z całego świata, prowadząc badania komorowe pozwalające uzyskać różne warunki temperaturowe i wilgotnościowe. Firma Lexmark nie ma powodu zniechęcać do korzystania z dzisiejszych biurowych papierów makulaturowych, aczkolwiek właściwości papieru makulaturowego powinny być zgodne z poniższymi wytycznymi.

- Niska wilgotność (4–5%)
- Odpowiednia gładkość (100–200 jednostek Sheffielda lub 140–350 jednostek Bendtsena, dla Europy)

**Uwaga:** Niektóre znacznie gładziej papier (np. 90 g Premium dla drukarek laserowych, 50–90 jednostek Sheffielda) i znacznie bardziej szorstkie (np. bawełniany Premium, 200–300 jednostek Sheffielda) zostały wyprodukowane w celu pracy z drukarkami laserowymi, mimo rodzaju powierzchni. Przed użyciem tych typów papieru należy zasięgnąć porady dostawcy papieru.

- Odpowiedni współczynnik tarcia między arkuszami (0,4–0,6)
- Odpowiednia odporność na zginanie w kierunku podawania

Papier makulaturowy, papier o mniejszej gramaturze (<60 g/m<sup>2</sup>) i/lub cieńszy (<0,1 mm), a także papier cięty w poprzek włókien, gdy zostanie użyty w drukarkach pobierających arkusze krótszą krawędzią, może mieć mniejszą odporność na zginanie niż wymagana do niezawodnego podawania papieru. Przed użyciem tych typów papieru do drukowania laserowego (elektrofotograficznego) należy zasięgnąć porady dostawcy papieru. Należy pamiętać, że są to wyłącznie ogólne wytyczne i że nawet papier zgodny z nimi może być przyczyną występowania problemów z podawaniem w każdej drukarce laserowej (np. w przypadku zawinięcia papieru podczas normalnych warunków drukowania).

## Przechowywanie papieru

Aby uniknąć problemów z zacięciami papieru i nierówną jakością wydruku, należy zastosować się do poniższych wskazówek:

- Aby uzyskać jak najlepszą jakość wydruków, papier należy przechowywać w miejscu o temperaturze +21°C i wilgotności względnej 40%. Większość producentów etykiet zaleca drukowanie w temperaturze od +18 do +24°C i wilgotności względnej od 40 do 60%.
- Papier należy przechowywać w kartonach, a te umieszczać na paletach lub półkach, a nie na podłodze.
- Pojedyncze paczki papieru należy przechowywać na płaskiej powierzchni.
- Na pojedynczych paczkach papieru nie należy umieszczać żadnych przedmiotów.
- Papier należy wyjmować z kartonu lub opakowania tylko bezpośrednio przed załadowaniem do drukarki. Dzięki przechowywaniu w kartonie i opakowaniu papier pozostaje czysty, suchy i płaski.

## Obsługiwane rozmiary, typy i gramatury papieru

W poniższych tabelach znajdują się informacje dotyczące standardowych i opcjonalnych źródeł papieru oraz obsługiwanych przez nie rozmiarów, typów i gramatur papieru.

**Uwaga:** W przypadku papieru o niewymienionym rozmiarze należy wybrać najbliższy *większy* wymieniony rozmiar.

## Obsługiwane rozmiary papieru

**Uwaga:** Używany model drukarki może być wyposażony w zasobnik podwójny na 650 arkuszy, składający się z zasobnika na 550 arkuszy oraz podajnika uniwersalnego na 100 arkuszy. Zasobnik na 550 arkuszy, który jest częścią zasobnika podwójnego na 650 arkuszy, obsługuje taki sam papier jak opcjonalny zasobnik na 550 arkuszy. Zintegrowany podajnik uniwersalny obsługuje różne rozmiary, typy i gramatury papieru.

Rozmiar i wymiary papieru	Standardowy zasobnik na 250 arkuszy	Podajnik ręczny	Zasobnik podwójny na 650 arkuszy		Zasobnik na 550 arkuszy	Tryb dupleksu
			Zasobnik na 550 arkuszy	Podajnik uniwersalny		
<b>A4</b> 210 x 297 mm (8,3 x 11.7 cali)	√ <sup>1</sup>	✓	✓ <sup>1</sup>	✓ <sup>1</sup>	✓ <sup>1</sup>	✓
<b>A5</b> 148 x 210 mm (5,83 x 8.3 cali)	√ <sup>1</sup>	✓	✓ <sup>2</sup>	✓ <sup>1</sup>	✓ <sup>2</sup>	✗
<b>A6</b> 105 x 148 mm (4,1 x 5.8 cali)	✗	✓	✗	✓ <sup>1</sup>	✗	✗
<b>B5 JIS</b> 182 x 257 mm (7,2 x 10.1 cali)	√ <sup>1</sup>	✓	✓ <sup>1</sup>	✓ <sup>1</sup>	✓ <sup>1</sup>	✗
<b>Letter</b> 216 x 279 mm (8,5 x 11 cali)	√ <sup>1</sup>	✓	✓ <sup>1</sup>	✓ <sup>1</sup>	✓ <sup>1</sup>	✓
<b>Legal</b> 216 x 356 mm (8,5 x 14 cali)	√ <sup>1</sup>	✓	✓ <sup>1</sup>	✓ <sup>1</sup>	✓ <sup>1</sup>	✓
<b>Executive</b> 184 x 267 mm (7,3 x 10.5 cali)	√ <sup>1</sup>	✓	✓ <sup>1</sup>	✓ <sup>1</sup>	✓ <sup>1</sup>	✗
<b>Oficio (Meksyk)</b> 216 x 340 mm (8,5 x 13.4 cali)	√ <sup>1</sup>	✓	✓ <sup>1</sup>	✓ <sup>1</sup>	✓ <sup>1</sup>	✓
<b>Folio</b> 216 x 330 mm (8,5 x 13 cali)	√ <sup>1</sup>	✓	✓ <sup>1</sup>	✓ <sup>1</sup>	✓ <sup>1</sup>	✓
<b>Statement</b> 140 x 216 mm (5,5 x 8.5 cali)	✗	✓	✗	✓ <sup>1</sup>	✗	✗

<sup>1</sup> Źródło papieru obsługuje rozmiar papieru bez stosowania opcji *wykrywania rozmiaru*.

<sup>2</sup> Papier Uniwersalny jest tylko wtedy obsługiwany przez standardowy podajnik na 250 arkuszy i opcjonalny podajnik na 550 arkuszy, gdy rozmiar papieru wynosi od 148 x 215,9 mm (5,83 x 8,5 cala) do 215,9 x 355,6 mm (8,5 x 14 cali).

<sup>3</sup> Papier Uniwersalny jest tylko wtedy obsługiwany przez podajnik uniwersalny lub ręczny, gdy rozmiar papieru wynosi od 76,2 x 127 mm (3 x 5 cali) do 215,9 x 359,9 mm (8,5 x 14,17 cala).

<sup>4</sup> Papier Uniwersalny jest tylko wtedy obsługiwany w trybie dupleksu, gdy szerokość papieru wynosi od 210 mm (8,27 cala) do 215,9 mm (8,5 cala), a długość od 279,4 mm (11 cali) do 355,6 mm (14 cali).

Rozmiar i wymiary papieru	Standardowy zasobnik na 250 arkuszy	Podajnik ręczny	Zasobnik podwójny na 650 arkuszy		Zasobnik na 550 arkuszy	Tryb dupleksu
			Zasobnik na 550 arkuszy	Podajnik uniwersalny		
<b>Uniwersalny</b> od 76 x 127 mm (3 x 5 cala) do 216 x 356 mm (8,5 x 14 cala)	X	√ <sup>1,3</sup>	X	√ <sup>1,3</sup>	X	X
<b>Uniwersalny</b> 148 x 210 mm (5,8 x 8,3 cala) do 216 x 356 mm (8,5 x 14 cali).	√ <sup>1,2</sup>	√	√ <sup>1,2</sup>	√	√ <sup>1,2</sup>	√ <sup>4</sup>
<b>Koperta 7 3/4 (Monarch)</b> 98 x 191 mm (3,9 x 7.5 cali)	X	√	X	√ <sup>1</sup>	X	X
<b>Koperta</b> 98 x 225 mm (3,9 x 8,9 cali)	X	√	X	√ <sup>1</sup>	X	X
<b>Koperta</b> 105 x 241 mm (4,1 x 9,5 cali)	X	√	X	√ <sup>1</sup>	X	X
<b>Koperta DL</b> 110 x 220 mm (4,3 x 8.7 cali)	X	√	X	√ <sup>1</sup>	X	X
<b>Koperta (C5)</b> 162 x 229 mm (6,4 x 9 cali)	X	√	X	√ <sup>1</sup>	X	X
<b>Koperta (B5)</b> 176 x 250 mm (6,9 x 9.8 cali)	X	√	X	√ <sup>1</sup>	X	X
<b>Inne koperty</b> od 98 x 162 mm (3,9 x 6,3 cala) do 176 x 250 mm (6,9 x 9.8 cali)	X	√	X	√ <sup>1</sup>	X	X

<sup>1</sup> Źródło papieru obsługuje rozmiar papieru bez stosowania opcji *wykrywania rozmiaru*.

<sup>2</sup> Papier Uniwersalny jest tylko wtedy obsługiwany przez standardowy podajnik na 250 arkuszy i opcjonalny podajnik na 550 arkuszy, gdy rozmiar papieru wynosi od 148 x 215,9 mm (5,83 x 8,5 cala) do 215,9 x 355,6 mm (8,5 x 14 cali).

<sup>3</sup> Papier Uniwersalny jest tylko wtedy obsługiwany przez podajnik uniwersalny lub ręczny, gdy rozmiar papieru wynosi od 76,2 x 127 mm (3 x 5 cali) do 215,9 x 359,9 mm (8,5 x 14,17 cala).

<sup>4</sup> Papier Uniwersalny jest tylko wtedy obsługiwany w trybie dupleksu, gdy szerokość papieru wynosi od 210 mm (8,27 cala) do 215,9 mm (8,5 cala), a długość od 279,4 mm (11 cali) do 355,6 mm (14 cali).

## Obsługiwane typy i gramatury papieru

### Uwagi:

- Używany model drukarki może być wyposażony w zasobnik podwójny na 650 arkuszy, składający się z zasobnika na 550 arkuszy oraz podajnika uniwersalnego na 100 arkuszy. Zasobnik na 550 arkuszy zasobnika podwójnego na 650 arkuszy obsługuje ten sam papier co zasobnik na 550 arkuszy. Zintegrowany podajnik uniwersalny obsługuje różne rozmiary, typy i gramatury papieru.
- Etykiety, folie, koperty, etykiety i karty są zawsze drukowane z mniejszą prędkością.

Typ papieru	Zasobnik na 250 arkuszy	Podajnik ręczny	zasobnik podwójny na 650 arkuszy		Zasobnik na 550 arkuszy	Tryb dupleksu
			Zasobnik na 550 arkuszy	Podajnik uniwersalny		
<b>Paper (Papier)</b> <ul style="list-style-type: none"> <li>• Zwykły</li> <li>• Makulaturowy</li> <li>• Błyszczący</li> <li>• Papier dokumentowy</li> <li>• Papier firmowy</li> <li>• Formularze</li> <li>• Papier kolorowy</li> <li>• Lekki</li> <li>• Ciężki</li> <li>• Gruby/bawełniany</li> <li>• Typ niestandardowy [x]</li> </ul>	✓	✓	✓	✓	✓	✓
<b>Karty</b>	✓	✓	✓	✓	✓	X
<b>Folie</b>	✓	✓	X	✓	X	X
<b>Etykiety</b> <ul style="list-style-type: none"> <li>• Paper (Papier)</li> </ul>	✓	✓	✓	✓	✓	X
<b>Koperta</b>	X	✓	X	✓	X	X

# Drukowanie

## Drukowanie dokumentu

### Drukowanie dokumentu

- 1 Z menu Papier w panelu sterowania drukarki wybierz ustawienia typu i rozmiaru papieru odpowiadające papierowi załadowanemu do zasobnika.
- 2 Wysłanie zadania drukowania:

#### W systemie Windows

- a Gdy dokument jest otwarty, kliknij opcje **Plik >Drukuj**.
- b Kliknij opcje **Właściwości**, **Preferencje**, **Opcje** lub **Ustawienia**.
- c W razie konieczności dostosuj ustawienia.
- d Kliknij przyciski **OK >Drukuj**.

#### Użytkownicy komputerów Macintosh

- a Dostosuj odpowiednio ustawienia w oknie dialogowym Ustawienia strony:
  - 1 Gdy dokument jest otwarty, wybierz polecenia **Plik >Ustawienia strony**.
  - 2 Wybierz rozmiar papieru lub utwórz rozmiar niestandardowy zgodny z załadowanym papierem.
  - 3 Kliknij przycisk **OK**.
- b Dostosuj ustawienia w oknie dialogowym Drukowanie:
  - 1 Gdy dokument jest otwarty, kliknij opcje **Plik >Drukuj**.  
W razie konieczności kliknij trójkąt ujawniania, aby zobaczyć więcej opcji.
  - 2 W razie potrzeby dostosuj ustawienia w oknie dialogowym Drukowanie i w menu podręcznych.  
**Uwaga:** Aby drukować na papierze określonego typu, dostosuj ustawienia typu papieru, by odpowiadały załadowanemu papierowi, lub wybierz właściwy zasobnik bądź podajnik.
  - 3 Kliknij przycisk **Drukuj**.

### Drukowanie w czerni i bieli

Przy użyciu panelu sterowania drukarki przejdź do opcji:

 > **Ustawienia** >  > **Ustawienia** >  > **Ustawienia drukowania** >  > **Menu jakości** >  >  
**Tryb drukowania** >  > **Tylko czarny** > 

### Regulowanie intensywności tonera

#### Korzystanie z wbudowanego serwera WWW

- 1 Otwórz przeglądarkę sieci Web, a następnie w polu adresu wpisz adres IP drukarki.

**Uwagi:**

- Wyświetl adres IP drukarki w sekcji TCP/IP w menu Sieć/Porty. Adres IP ma postać czterech liczb oddzielonych kropkami. Na przykład 123.123.123.123.
- W przypadku używania serwera proxy wyłącz go tymczasowo, aby prawidłowo załadować stronę sieci Web.

2 Kliknij kolejno opcje: **Ustawienia > Ustawienia drukowania > Menu jakości > Intensywność toneru.**

3 Skonfiguruj intensywność toneru, a następnie kliknij przycisk **Wyślij**.

**Przy użyciu panelu sterowania drukarki**

1 Przy użyciu panelu sterowania drukarki przejdź do opcji:

 > **Ustawienia** >  > **Ustawienia** >  > **Ustawienia drukowania** >  > **Menu jakości** >  > **Intensywność toneru**

2 Dostosuj intensywność tonera, a następnie naciśnij przycisk .

**Korzystanie z ustawień Maks. szybkość i Maks. wydajność**

Ustawienia Maks. szybkość i Maks. wydajność umożliwiają wybór pomiędzy szybszym drukowaniem a większą wydajnością tonera. Domyślnym ustawieniem fabrycznym jest Max Yield (Maksymalna wydajność).

- **Maks. szybkość** — umożliwia drukowanie w trybie czarno-białym lub kolorowym, w zależności od ustawienia wybranego w sterowniku drukarki. Drukarka drukuje w trybie kolorowym, o ile z poziomu sterownika nie została wybrana opcja **Tylko czarny**.
- **Maks. wydajność** — umożliwia przełączanie pomiędzy trybem czarno-białym i kolorowym w zależności od zawartości każdej strony.

**Uwaga:** Częste przełączanie trybu kolorów może spowodować wolniejsze drukowanie w przypadku zróżnicowania treści.

**Korzystanie z wbudowanego serwera WWW**

1 Uruchom przeglądarkę sieci Web, a następnie w polu adresu wpisz adres IP drukarki.

**Uwagi:**

- Wyświetla adres IP drukarki w sekcji TCP/IP (menu Sieć / porty). Adres IP ma postać czterech liczb oddzielonych kropkami. Na przykład 123.123.123.123.
- W przypadku używania serwera proxy wyłącz go tymczasowo, aby prawidłowo załadować stronę sieci Web.

2 Kliknij opcję **Ustawienia > Ustawienia drukowania > Menu Ustawienia.**

3 Na liście Użycie drukarki zaznacz pozycję **Maks. szybkość** lub **Maks. wydajność**.

4 Kliknij opcję **Wyślij**.

## Korzystanie z panelu sterowania drukarki

1 Przy użyciu panelu sterowania drukarki przejdź do opcji:

 >Ustawienia >  >Ustawienia >  >Ustawienia drukowania >  >Menu Ustawienia >  
 >Użycie drukarki > 

2 Wybierz opcję **Maks. szybkość** lub **Maks. wydajność**, a następnie naciśnij przycisk .

## Drukowanie z napędu flash lub urządzenia przenośnego

### Drukowanie z napędu flash

#### Uwagi:

- Przed wydrukowaniem zaszyfrowanego pliku w formacie PDF na panelu sterowania drukarki pojawi się monit o wprowadzenie hasła do pliku.
- Nie można drukować plików, do drukowania których nie posiada się uprawnień.

1 Włóż napęd flash do portu USB.



#### Uwagi:

- Jeśli zainstalowano napęd flash, jego ikona jest wyświetlana na panelu sterowania drukarki oraz na ikonie zadań wstrzymanych.
- Jeśli napęd flash zostanie włożony w momencie, gdy drukarka wymaga interwencji użytkownika, na przykład gdy wystąpi zacięcie papieru, drukarka zignoruje napęd flash.
- W przypadku włożenia napędu w chwili, gdy drukarka przetwarza inne zadania drukowania, wyświetlany jest komunikat **Drukarka zajęta**. Po zakończeniu przetwarzania tych zadań drukowania konieczne może być przejrzanie listy wstrzymanych zadań w celu wydrukowania dokumentów z napędu flash.

**Ostrzeżenie — istnieje możliwość uszkodzenia:** Podczas drukowania, odczytu z karty pamięci oraz zapisu na niej nie należy dotykać drukarki ani napędu flash w pokazanych obszarach. Może to spowodować utratę danych.





**2** Na panelu sterowania drukarki wybierz dokument, który chcesz wydrukować.

**3** Naciskając przycisk strzałki w lewo lub w prawo, określ liczbę kopii do drukowania, a następnie naciśnij przycisk **OK**.

**Uwagi:**

- Nie wyjmij napędu flash z portu USB do momentu zakończenia drukowania dokumentu.
- Jeśli po wyjściu z początkowego ekranu USB pozostawisz napęd flash w drukarce, możesz nadal drukować pliki z napędu flash za pomocą opcji Zadania wstrzymane na panelu sterowania drukarki.

## Obsługiwane napędy flash i typy plików

**Uwagi:**

- Napędy flash high-speed USB muszą obsługiwać standard full-speed. Urządzenia USB o niskiej szybkości nie są obsługiwane.
- Dyski flash USB muszą obsługiwać system plików FAT (File Allocation Table). Urządzenia sformatowane w systemie plików NTFS (New Technology File System) lub innym systemie plików nie są obsługiwane.

Zalecane pamięci flash USB	Typ pliku
<ul style="list-style-type: none"> <li>• Lexar JumpDrive FireFly (512MB i 1GB)</li> <li>• SanDisk Cruzer Micro (512MB i 1GB)</li> <li>• Sony Micro Vault Classic (512MB i 1GB)</li> </ul>	Dokumenty: <ul style="list-style-type: none"> <li>• .pdf</li> <li>• .xps</li> </ul> Obrazy: <ul style="list-style-type: none"> <li>• .dcm</li> <li>• .gif</li> <li>• .jpeg lub .jpg</li> <li>• .bmp</li> <li>• .pcx</li> <li>• .tiff lub .tif</li> <li>• .png</li> <li>• .fls</li> </ul>

## Drukowanie z urządzenia przenośnego

Zgodną aplikację do drukowania mobilnego można pobrać pod adresem [www.lexmark.com/mobile](http://www.lexmark.com/mobile).

**Uwaga:** Aplikacje do drukowania mobilnego mogą być również dostępne u producenta urządzenia przenośnego.

## Drukowanie zadań poufnych i innych zadań wstrzymanych

### Przechowywanie zadań drukowania w drukarce

1 Przy użyciu panelu sterowania drukarki przejdź do opcji:

 >Ustawienia >  >Bezpieczeństwo >  >Drukowanie poufne > wybierz typ zadania drukowania

Typ zadania drukowania	Opis
Maksymalna liczba błędnych numerów PIN	Ogranicza liczbę prób w przypadku wprowadzania błędnego numeru PIN. <b>Uwaga:</b> Po osiągnięciu limitu prób zadania drukowania dla tej nazwy użytkownika i numeru PIN są usuwane.
Wygaśnięcie ważności zadania poufnego	Umożliwia przechowywanie zadań drukowania na komputerze do czasu wprowadzenia numeru PIN na panelu sterowania drukarki. <b>Uwaga:</b> Numer PIN jest ustawiany na komputerze. Numer PIN musi składać się z 4 cyfr z zakresu 0–9.
Powtórzenie wygaśnięcia ważności zadania	Umożliwia wydrukowanie zadań drukowania <i>oraz</i> zapisanie ich w pamięci drukarki w celu wydrukowania w późniejszym czasie.
Weryfikacja wygaśnięcia ważności zadania	Umożliwia drukowanie pojedynczej kopii zadania drukowania, podczas gdy pozostałe zadane kopie są przechowywane w drukarce. W ten sposób można sprawdzić, czy pierwsza kopia jest zadowalająca. Po wydrukowaniu wszystkich kopii zadanie drukowania jest automatycznie usuwane z pamięci drukarki.
Rezerwuj wygaśnięcie ważności zadania	Umożliwia przechowywanie zadań drukowania w drukarce w celu wydrukowania ich w późniejszym czasie. Zadania drukowania są przechowywane, dopóki nie zostaną usunięte za pośrednictwem menu Zadania wstrzymane.
<b>Uwagi:</b>	
<ul style="list-style-type: none"> <li>• Zadania poufne i próbne oraz wydruku odroczonego i powtarzanego są usuwane z pamięci drukarki w momencie, gdy potrzebna jest dodatkowa pamięć do przetwarzania kolejnych zadań wstrzymanych.</li> <li>• Można ustawić w drukarce przechowywanie zadań drukowania w pamięci urządzenia do czasu rozpoczęcia zadania drukowania z poziomu panelu sterowania drukarki.</li> <li>• Wszystkie zadania drukowania, które użytkownik może uruchomić przy drukarce, nazywane są <i>zadaniami wstrzymanymi</i>.</li> </ul>	

2 Naciśnij przycisk .

## Drukowanie zadań poufnych i innych zadań wstrzymanych

**Uwaga:** Poufne i próbne zadania drukowania są automatycznie usuwane z pamięci po wydrukowaniu. Powtarzane i odroczone zadania drukowania są *przechowywane* w drukarce do czasu ich usunięcia przez użytkownika.

### W systemie Windows

- 1 Gdy dokument jest otwarty, kliknij opcje **Plik >Drukuj**.
- 2 Kliknij opcje **Właściwości, Preferencje, Opcje** lub **Ustawienia**.
- 3 Kliknij przycisk **Drukowanie z zatrzymaniem**.
- 4 Wybierz typ zadania drukowania (Poufne, Odroczone, Powtarzane lub Próbne) i przypisz nazwę użytkownika. W przypadku poufnego zadania drukowania podaj także czterocyfrowe hasło (numer PIN).
- 5 Kliknij opcję **OK** lub **Drukuj**.
- 6 Z ekranu głównego drukarki zwolnij zadanie drukowania.
  - Aby uzyskać dostęp do poufnych zadań drukowania, wybierz kolejno pozycje:  
**Zadania wstrzymane** > wybierz nazwę użytkownika >**Zadania poufne** > wprowadź kod PIN > **Drukuj**
  - W przypadku innych zadań drukowania przejdź do opcji:  
**Zadania wstrzymane** > wybierz nazwę użytkownika > wybierz zadanie drukowania > określ liczbę kopii >**Drukuj**

### Użytkownicy komputerów Macintosh

- 1 Gdy dokument jest otwarty, kliknij opcje **Plik >Drukuj**.  
W razie konieczności kliknij trójkąt ujawniania, aby zobaczyć więcej opcji.
- 2 Z menu podręcznego opcji drukowania lub z menu podręcznego Copies & Pages (Kopie i strony) wybierz polecenie **Job Routing** (Kierowanie zadań).
- 3 Wybierz typ zadania drukowania (Poufne, Odroczone, Powtarzane lub Próbne) i przypisz nazwę użytkownika. W przypadku poufnego zadania drukowania podaj także czterocyfrowe hasło (numer PIN).
- 4 Kliknij opcję **OK** lub **Drukuj**.
- 5 Z ekranu głównego drukarki zwolnij zadanie drukowania.
  - Aby uzyskać dostęp do poufnych zadań drukowania, wybierz kolejno pozycje:  
**Zadania wstrzymane** > wybierz nazwę użytkownika >**Zadania poufne** > wprowadź kod PIN > **Drukuj**
  - W przypadku innych zadań drukowania przejdź do opcji:  
**Zadania wstrzymane** > wybierz nazwę użytkownika > wybierz zadanie drukowania > określ liczbę kopii >**Drukuj**

## Drukowanie stron z informacjami

### Drukowanie listy przykładowych czcionek

1 Przy użyciu panelu sterowania drukarki przejdź do opcji:

 >Ustawienia >  >Raporty >  >Drukuj czcionki

2 Naciskaj przycisk strzałki w dół lub w górę, aby wybrać ustawienie czcionki.

3 Naciśnij przycisk .

**Uwaga:** Polecenie Czcionki PPDS jest dostępne tylko po włączeniu strumienia danych PPDS.

### Drukowanie listy katalogów

Przy użyciu panelu sterowania drukarki przejdź do opcji:

 >Ustawienia >  >Raporty >  >Drukuj katalog > 

**Uwaga:** Element menu Drukuj katalog pojawia się tylko wtedy, gdy zainstalowano opcjonalną pamięć flash lub dysk twardy drukarki.

## Anulowanie zadania drukowania

### Anulowanie zadania drukowania z panelu sterowania drukarki

1 Naciśnij przycisk  na panelu operacyjnym.

2 Gdy zostanie wyświetlona lista zadań drukowania, wybierz zadanie, które chcesz anulować, a następnie naciśnij przycisk .

3 Naciśnij przycisk , aby wrócić do ekranu głównego.

### Anulowanie zadania drukowania przy użyciu komputera

#### Dla użytkowników systemu Windows

1 Otwórz folder drukarek, a następnie wybierz drukarkę.

2 W kolejce druku wybierz zadanie, które ma zostać anulowane, a następnie kliknij opcję Usuń.

#### Dla użytkowników komputerów Macintosh

1 Przejdź do drukarki w obszarze System Preferences (Preferencje systemowe) menu Apple.

2 W kolejce druku wybierz zadanie, które ma zostać anulowane, a następnie kliknij opcję Usuń.

# Opis menu drukarki

## Lista menu

**Uwaga:** Niektóre opcje menu są dostępne tylko w wybranych modelach drukarek.

### materiały eksploatacyjne

Nabój cyjan  
Nabój magenta  
Nabój żółty  
Nabój czarny  
Pojemnik na zużyty toner  
Czarny i kolorowy zestaw bębnowy  
Zestaw konserwacyjny

### Menu papieru

Domyślne źródło  
Rozmiar/typ papieru  
Konfiguracja podajnika do wielu zastosowań<sup>1</sup>  
Zastęp rozmiar  
Tekstura papieru  
Gramatura papieru  
Ładowanie papieru  
Typy niestandardowe  
Nazwy niestandardowe  
Konfiguracja uniwersalna

### raporty

Strona ustawień menu  
Statystyki urządzenia  
Strona konfiguracji sieci  
Strona konfiguracji sieci [x]  
Lista profili  
Drukuj czcionki  
Drukuj katalog  
Wydruk demonstracyjny  
Raport inwentaryzacji

### Sieć/Porty

Aktywna karta sieciowa  
Sieć standardowa lub Sieć [x]  
Standardowy port USB  
SMTP Setup (Konfiguracja SMTP)

### Bezpieczeństwo

Różne ustawienia zabezpieczeń  
Wydruk poufny  
Kasuj pliki tymczasowe  
Dziennik audytu bezpieczeństwa  
Ustaw datę i godzinę

### Ustawienia

Ustawienia ogólne  
Napęd flash, menu  
Ustawienia wydruku

### Pomoc

Drukuj wszystkie podręczniki  
Jakość koloru  
Jakość wydruku  
Drukowanie  
Usuwanie defektów wydruków  
Informacje  
Materiały eksploatacyjne

### Menu karty opcjonalnej

**Uwaga:** Wyświetlana jest lista zainstalowanych emulatorów pobierania DLE.

<sup>1</sup> Ten element menu jest wyświetlany tylko wtedy, gdy zainstalowano zasobnik podwójny na 650 arkuszy.

## Materiały eksploatacyjne, menu

Zastosowanie	Działanie
Kaseta cyjan	Wyświetla stan kaset z tonerami, który może być jednym z następujących stanów: Wczesne ostrzeżenie Niska Nieprawidłowy Prawie zużyty Zamień Brak Uszkodzone OK Nieobsługiwane
Kaseta magenta	
Kaseta żółta	
Kaseta czarna	

Zastosowanie	Działanie
<b>Pojemnik na zużyty toner</b> Prawie pełny Zamień Brak OK	Wyświetla stan pojemnika na zużyty toner.
<b>Zestaw bębnow</b> OK Wymień czarny zestaw bębnow Wymień kolorowy zestaw bębnow	Pokazuje stan zestawu wkładów światłoczułych.
<b>Zestaw konserwacyjny</b> OK Zamień	Pokazuje stan zestawu konserwacyjnego.

## Menu papieru

### Domyślne źródło, menu

Opcja	Działanie
<b>Domyślne źródło</b> Zasobnik [x] Podajnik uniwersalny Ręczny podajnik papieru Ręczny kopert	Ustawienie domyślnego źródła papieru dla wszystkich zadań drukowania.  <b>Uwagi:</b> <ul style="list-style-type: none"> <li>Domyślnym ustawieniem fabrycznym jest Zasobnik 1 (zasobnik standardowy).</li> <li>Aby Podajnik uniwersalny pojawiał się jako ustawienie menu, Konfiguracja podajnika do wielu zastosowań w Menu papieru musi być ustawiona na wartość Kaseta.</li> <li>Jeśli do dwóch zasobników został włożony papier tego samego typu i o takim samym rozmiarze (i elementy menu Rozmiar papieru i Typ papieru są prawidłowo ustawione), zasobniki te zostaną automatycznie połączone. Po opróżnieniu jednego zasobnika zadanie drukowania jest realizowane przy użyciu połączonego zasobnika.</li> </ul>

### Menu Rozmiar/typ papieru

Opcja	Działanie
<b>Rozmiar papieru w zasobniku [x]</b> A4 A5 JIS-B5 Letter Legal Executive Oficio (Meksyk) Folio Uniwersalny	Określa rozmiar papieru załadowanego do każdego zasobnika.  <b>Uwaga:</b> Domyślnym amerykańskim ustawieniem fabrycznym jest Letter. Domyślne międzynarodowe ustawienie fabryczne to A4.
<b>Uwaga:</b> W tym menu znajdują się wyłącznie zainstalowane zasobniki i podajniki.	

Opcja	Działanie
<b>Typ papieru w zasobniku [x]</b> Zwykły papier Karty Transparency (Folie) Makulaturowy Błyszczący Etykiety Papier dokumentowy Papier firmowy Formularze Papier kolorowy Lekki papier Ciężki papier Gruby/bawełniany Typ niestandardowy [x]	Określa typ papieru załadowanego do każdego zasobnika. <b>Uwagi:</b> <ul style="list-style-type: none"> <li>• Domyślnym ustawieniem fabrycznym dla zasobnika 1 jest zwykły papier. Domyślnym ustawieniem fabrycznym dla pozostałych zasobników jest Typ niestandardowy [x].</li> <li>• Jeśli dostępna jest nazwa zdefiniowana przez użytkownika, będzie ona wyświetlana zamiast opcji Typ niestandardowy [x].</li> <li>• To menu służy do konfigurowania automatycznego łączenia zasobników.</li> <li>• Folie obsługuje tylko zasobnik na 250 arkuszy.</li> </ul>
<b>Rozmiar w podajniku do wielu zastosowań</b> A4 A5 A6 B5 JIS Letter Legal Executive Oficio (Meksyk) Folio Statement Uniwersalny Koperta 7 3/4 Koperta 9 Koperta 104 × 239,4 mm Koperta DL Koperta C5 Koperta B5 Inne koperty	Określa rozmiar papieru załadowanego do podajnika do wielu zastosowań. <b>Uwagi:</b> <ul style="list-style-type: none"> <li>• Domyślnym amerykańskim ustawieniem fabrycznym jest Letter. Domyślne międzynarodowe ustawienie fabryczne to A4.</li> <li>• Aby było dostępne menu Rozmiar w podajniku do wielu zastosowań, w menu Papier należy dla ustawienia Konfiguracja podajnika do wielu zastosowań wybrać wartość Kaseta.</li> <li>• Podajnik do wielu zastosowań nie wykrywa automatycznie rozmiaru papieru. Upewnij się, że rozmiar papieru został ustawiony.</li> </ul>
<b>Uwaga:</b> W tym menu znajdują się wyłącznie zainstalowane zasobniki i podajniki.	

Opcja	Działanie
<p><b>Typ w podajniku do wielu zastosowań</b></p> <p>Zwykły papier Karty Folia Makulaturowy Błyszczący Etykiety Papier dokumentowy Koperta Papier firmowy Formularze Papier kolorowy Lekki papier Ciężki papier Gruby/bawełniany Typ niestandardowy [x]</p>	<p>Określa typ papieru załadowanego do podajnika do wielu zastosowań.</p> <p><b>Uwagi:</b></p> <ul style="list-style-type: none"> <li>• Domyślne ustawienie fabryczne to Niestandardowy [x] .</li> <li>• Aby było dostępne menu Typ w podajniku do wielu zastosowań, w menu Papier należy dla ustawienia Konfiguracja podajnika do wielu zastosowań wybrać wartość Kasetę.</li> </ul>
<p><b>Rozmiar papieru podawanego ręcznie</b></p> <p>A4 A5 A6 B5 JIS Letter Legal Executive Oficio (Meksyk) Folio Statement Uniwersalny</p>	<p>Określa rozmiar papieru podawanego ręcznie.</p> <p><b>Uwaga:</b> Domyślnym amerykańskim ustawieniem fabrycznym jest Letter. Domyślne międzynarodowe ustawienie fabryczne to A4.</p>
<p><b>Typ papieru podawanego ręcznie</b></p> <p>Zwykły papier Karty Transparency (Folie) Makulaturowy Błyszczący Etykiety Papier dokumentowy Papier firmowy Formularze Papier kolorowy Lekki papier Ciężki papier Gruby/bawełniany Typ niestandardowy [x]</p>	<p>Określa typ papieru podawanego ręcznie.</p> <p><b>Uwagi:</b></p> <ul style="list-style-type: none"> <li>• Domyślne ustawienie fabryczne to Zwykły papier.</li> <li>• Aby w menu było dostępne ustawienie Typ papieru podawanego ręcznie, w menu Papier należy dla ustawienia Konfiguracja podajnika do wielu zastosowań wybrać wartość Ręcznie.</li> </ul>
<p><b>Uwaga:</b> W tym menu znajdują się wyłącznie zainstalowane zasobniki i podajniki.</p>	



Opcja	Działanie
<b>Rozmiar kopert podawanych ręcznie</b> Koperta 7 3/4 Koperta 9 Koperta 10 Koperta DL Koperta 162 x 229 mm (C5) Koperta B5 Inne koperty	Określa rozmiar kopert podawanych ręcznie. <b>Uwaga:</b> Domyślnym amerykańskim ustawieniem fabrycznym jest Koperta 10. Domyślne międzynarodowe ustawienie fabryczne to Koperta DL.
<b>Typ kopert podawanych ręcznie</b> Koperta Typ niestandardowy [x]	Określa typ kopert podawanych ręcznie. <b>Uwaga:</b> Domyślne ustawienie fabryczne to Koperta.
<b>Uwaga:</b> W tym menu znajdują się wyłącznie zainstalowane zasobniki i podajniki.	

## Menu Konfiguracja podajnika uniwersalnego

Opcja	Działanie
<b>Konfiguracja podajnika uniwersalnego</b> Kasetą Ręcznie Pierwszy	Wskazanie, kiedy drukarka ma pobierać papier z podajnika uniwersalnego. <b>Uwagi:</b> <ul style="list-style-type: none"> <li>• Domyślnym ustawieniem fabrycznym jest Kasetą. Za pomocą ustawienia Kasetą można skonfigurować podajnik do wielu zastosowań jako automatyczne źródło papieru.</li> <li>• Za pomocą opcji Ręcznie można skonfigurować podajnik uniwersalny do wyłącznej obsługi zadań drukowania z podawaniem ręcznym.</li> <li>• Za pomocą ustawienia Pierwszy można skonfigurować podajnik uniwersalny jako główne źródło papieru.</li> </ul>

## Menu Zastęp rozmiar

Element	Przeznaczenie
<b>Zastęp rozmiar</b> Wyłącz Statement/A5 Letter/A4 Cała lista	Zastępuje określony rozmiar papieru, jeśli żądany rozmiar nie jest dostępny. <b>Uwagi:</b> <ul style="list-style-type: none"> <li>• Domyślnym ustawieniem fabrycznym jest Cała lista. Dozwolone są wszystkie dostępne możliwości zastępowania.</li> <li>• Ustawienie Wyłącz oznacza, że zastępowanie rozmiaru papieru nie jest dozwolone.</li> <li>• Ustawienie zastępowania rozmiaru umożliwia kontynuację zadania drukowania bez otrzymywania komunikatu <b>Zmień papier</b>.</li> </ul>

## Menu Tekstura papieru

Opcja	Działanie
<b>Tekstura zwykła</b> Gładka Normal (Normalny) Gruboziarnista	Określa względną teksturę załadowanego zwykłego papieru. <b>Uwaga:</b> Domyślne ustawienie fabryczne to Normalny.

Opcja	Działanie
<b>Tekstura kart</b> Gładka Normal (Normalny) Gruboziarnista	Określa względną teksturę załadowanych kart. <b>Uwagi:</b> <ul style="list-style-type: none"> <li>• Domyślne ustawienie fabryczne to Normalny.</li> <li>• Opcje są wyświetlane tylko wtedy, gdy karty są obsługiwane.</li> </ul>
<b>Tekstura folii</b> Gładka Normal (Normalny) Gruboziarnista	Określa względną teksturę załadowanych folii. <b>Uwaga:</b> Domyślne ustawienie fabryczne to Normalny.
<b>Tekstura p. makulaturowego</b> Gładka Normal (Normalny) Gruboziarnista	Określa względną teksturę załadowanego papieru makulaturowego. <b>Uwaga:</b> Domyślne ustawienie fabryczne to Normalny.
<b>Błyszcząca tekstura</b> Gładka Normal (Normalny) Gruboziarnista	Określa względną teksturę załadowanego papieru błyszczącego. <b>Uwaga:</b> Domyślne ustawienie fabryczne to Normalny.
<b>Tekstura etykiet</b> Gładka Normal (Normalny) Gruboziarnista	Określa względną teksturę załadowanych etykiet. <b>Uwaga:</b> Domyślne ustawienie fabryczne to Normalny.
<b>Tekstura pap. dokument.</b> Gładka Normal (Normalny) Gruboziarnista	Określa względną teksturę załadowanego papieru dokumentowego. <b>Uwaga:</b> Domyślne ustawienie fabryczne to Gruboziarnista.
<b>Tekstura kopert</b> Gładka Normal (Normalny) Gruboziarnista	Określa względną teksturę załadowanych kopert. <b>Uwaga:</b> Domyślne ustawienie fabryczne to Normalny.
<b>Tekstura pap. firmowego</b> Gładka Normal (Normalny) Gruboziarnista	Określa względną teksturę załadowanego papieru firmowego. <b>Uwaga:</b> Domyślne ustawienie fabryczne to Normalny.
<b>Tekstura formularzy</b> Gładka Normal (Normalny) Gruboziarnista	Określa względną teksturę załadowanych formularzy. <b>Uwaga:</b> Domyślne ustawienie fabryczne to Normalny.
<b>Tekstura papieru kolor.</b> Gładka Normal (Normalny) Gruboziarnista	Określa względną teksturę załadowanego papieru kolorowego <b>Uwaga:</b> Domyślne ustawienie fabryczne to Normalny.

Opcja	Działanie
<b>Tekstura papieru lekkiego</b> Gładka Normal (Normalny) Gruboziarnista	Określa względną teksturę załadowanego papieru lekkiego. <b>Uwaga:</b> Domyślne ustawienie fabryczne to Normalny.
<b>Tekstura papieru ciężkiego</b> Gładka Normal (Normalny) Gruboziarnista	Określa względną teksturę załadowanego papieru ciężkiego. <b>Uwaga:</b> Domyślne ustawienie fabryczne to Normalny.
<b>Gruby/bawełniany – tekstura</b> Gruboziarnista	Określa względną teksturę załadowanego papieru bawełnianego.
<b>Tekstura niestandardowa [x]</b> Gładka Normal (Normalny) Gruboziarnista	Określa względną teksturę załadowanego papieru niestandardowego. <b>Uwagi:</b> <ul style="list-style-type: none"> <li>• Domyślne ustawienie fabryczne to Normalny.</li> <li>• Opcje są wyświetlane tylko wtedy, gdy jest obsługiwany dany typ niestandardowy.</li> </ul>

## Menu Gramatura papieru

Zastosowanie	Działanie
<b>Gram. - papier zwykły</b> <input type="radio"/> małej gramaturze <input type="radio"/> Normalny <input type="radio"/> dużej gramaturze	Określa względną gramaturę załadowanego zwykłego papieru. <b>Uwaga:</b> Domyślnym ustawieniem fabrycznym jest Normalny.
<b>Gramatura - karty</b> <input type="radio"/> małej gramaturze <input type="radio"/> Normalny <input type="radio"/> dużej gramaturze	Określa względną gramaturę załadowanych kart. <b>Uwaga:</b> Domyślnym ustawieniem fabrycznym jest Normalny.
<b>Gramatura - folie</b> <input type="radio"/> małej gramaturze <input type="radio"/> Normalny <input type="radio"/> dużej gramaturze	Określa względną gramaturę załadowanych folii. <b>Uwaga:</b> Domyślnym ustawieniem fabrycznym jest Normalny.
<b>Gramatura p. makulat.</b> <input type="radio"/> małej gramaturze <input type="radio"/> Normalny <input type="radio"/> dużej gramaturze	Określa względną gramaturę załadowanego papieru makulaturowego. <b>Uwaga:</b> Domyślnym ustawieniem fabrycznym jest Normalny.
<b>Gramatura - błyszcz.</b> <input type="radio"/> małej gramaturze <input type="radio"/> Normalny <input type="radio"/> dużej gramaturze	Określa względną gramaturę załadowanego papieru błyszczącego. <b>Uwaga:</b> Domyślnym ustawieniem fabrycznym jest Normalny.
<b>Gramatura - etykiety</b> <input type="radio"/> małej gramaturze <input type="radio"/> Normalny <input type="radio"/> dużej gramaturze	Określa względną gramaturę załadowanych etykiet. <b>Uwaga:</b> Domyślnym ustawieniem fabrycznym jest Normalny.

Zastosowanie	Działanie
<b>Gramatura - pap. dok.</b> <input type="radio"/> małej gramaturze <input type="radio"/> Normalny <input type="radio"/> dużej gramaturze	Określa względną gramaturę załadowanego papieru dokumentowego. <b>Uwaga:</b> Domyślnym ustawieniem fabrycznym jest Normalny.
<b>Gramatura - koperty</b> <input type="radio"/> małej gramaturze <input type="radio"/> Normalny <input type="radio"/> dużej gramaturze	Określa względną gramaturę załadowanych kopert. <b>Uwaga:</b> Domyślnym ustawieniem fabrycznym jest Normalny.
<b>Gramatura - pap. firm.</b> <input type="radio"/> małej gramaturze <input type="radio"/> Normalny <input type="radio"/> dużej gramaturze	Określa względną gramaturę załadowanego papieru firmowego. <b>Uwaga:</b> Domyślnym ustawieniem fabrycznym jest Normalny.
<b>Gramatura formularzy</b> <input type="radio"/> małej gramaturze <input type="radio"/> Normalny <input type="radio"/> dużej gramaturze	Określa względną gramaturę załadowanych formularzy. <b>Uwaga:</b> Domyślnym ustawieniem fabrycznym jest Normalny.
<b>Gram. - pap. kolor.</b> <input type="radio"/> małej gramaturze <input type="radio"/> Normalny <input type="radio"/> dużej gramaturze	Określa względną gramaturę załadowanego papieru kolorowego. <b>Uwaga:</b> Domyślnym ustawieniem fabrycznym jest Normalny.
<b>Gram. - pap. lekki</b> <input type="radio"/> małej gramaturze	Określa, że względna gramatura załadowanych formularzy jest lekka.
<b>Gram. - pap. ciężki</b> <input type="radio"/> dużej gramaturze	Określa, że względna gramatura załadowanych formularzy jest ciężka.
<b>Gruby/bawełniany - gramatura</b> <input type="radio"/> małej gramaturze <input type="radio"/> Normalny <input type="radio"/> dużej gramaturze	Określa względną gramaturę załadowanego papieru grubego lub bawełnianego. <b>Uwaga:</b> Domyślnym ustawieniem fabrycznym jest Normalny.
<b>Gramatura niestandardowa [x]</b> <input type="radio"/> małej gramaturze <input type="radio"/> Normalny <input type="radio"/> dużej gramaturze	Określa względną gramaturę załadowanego papieru niestandardowego. <b>Uwagi:</b> <ul style="list-style-type: none"> <li>• Domyślnym ustawieniem fabrycznym jest Normalny.</li> <li>• Opcje są wyświetlane tylko wtedy, gdy jest obsługiwany dany typ niestandardowy.</li> </ul>

## Ładowanie papieru, menu

Zastosowanie	Działanie
<b>Ładowanie p. makulat.</b> <input type="radio"/> Druk dwustronny <input type="radio"/> Wyłączone	Określa i ustawia drukowanie dwustronne dla wszystkich zadań drukowania, dla których wybranym typem papieru jest Makulaturowy.
<b>Uwagi:</b> <ul style="list-style-type: none"> <li>• Wybranie ustawienia Druk dwustronny sprawia, że wszystkie zadania będą domyślnie drukowane dwustronnie, chyba że drukowanie jednostronne zostanie wybrane w oknie dialogowym Preferencje wydruku lub Drukowanie.</li> <li>• Domyślnym ustawieniem fabrycznym dla wszystkich opcji menu jest Wyłącz.</li> </ul>	

Zastosowanie	Działanie
<b>Ładow. pap. błyszcz.</b> Druk dwustronny Wyłączone	Określa i ustawia drukowanie dwustronne dla wszystkich zadań drukowania, dla których wybranym typem papieru jest Błyszczący.
<b>Ładowanie pap. dok.</b> Druk dwustronny Wyłączone	Określa i ustawia drukowanie dwustronne dla wszystkich zadań drukowania, dla których wybranym typem papieru jest Papier dokumentowy.
<b>Ładowanie pap. firm.</b> Druk dwustronny Wyłączone	Określa i ustawia drukowanie dwustronne dla wszystkich zadań drukowania, dla których wybranym typem papieru jest Papier firmowy.
<b>Ładowanie formularzy</b> Druk dwustronny Wyłączone	Określa i ustawia drukowanie dwustronne dla wszystkich zadań drukowania, dla których wybranym typem papieru jest Formularz.
<b>Ładowanie pap. kolor.</b> Druk dwustronny Wyłączone	Określa i ustawia drukowanie dwustronne dla wszystkich zadań drukowania, dla których wybranym typem papieru jest Kolorowy.
<b>Light Loading (Ładowanie - lekki)</b> Druk dwustronny Wyłączone	Określa i ustawia drukowanie dwustronne dla wszystkich zadań drukowania, dla których wybranym typem papieru jest Lekki.
<b>Heavy Loading (Ładowanie - ciężki)</b> Druk dwustronny Wyłączone	Określa i ustawia drukowanie dwustronne dla wszystkich zadań drukowania, dla których wybranym typem papieru jest Ciężki.
<b>Ładowanie typu Niestandardowy [x]</b> Druk dwustronny Wyłączone	Określa i ustawia drukowanie dwustronne dla wszystkich zadań drukowania, dla których wybranym typem papieru jest Niestandardowy [x]. <b>Uwaga:</b> Opcja Ładowanie typu Niestandardowy [x] jest wyświetlana tylko wtedy, gdy jest obsługiwany dany typ niestandardowy.
<b>Uwagi:</b>	
<ul style="list-style-type: none"> <li>Wybranie ustawienia Druk dwustronny sprawia, że wszystkie zadania będą domyślnie drukowane dwustronnie, chyba że drukowanie jednostronne zostanie wybrane w oknie dialogowym Preferencje wydruku lub Drukowanie.</li> <li>Domyślnym ustawieniem fabrycznym dla wszystkich opcji menu jest Wyłącz.</li> </ul>	

## Typy niestandardowe, menu

Opcja	Działanie
<b>Typ niestandardowy [x]</b> Paper (Papier) Karty Transparency (Folie) Błyszczący Gruby/bawełniany Etykiety Koperta	<p>Powiąz typ papieru lub nośnika specjalnego z domyślną fabryczną nazwą Typ niestandardowy [x] lub nazwą niestandardową zdefiniowaną przez użytkownika we wbudowanym serwerze WWW lub oprogramowaniu MarkVision™ Professional.</p> <p><b>Uwagi:</b></p> <ul style="list-style-type: none"> <li>Domyślnym ustawieniem fabrycznym dla opcji Typ niestandardowy [x] jest Papier.</li> <li>Niestandardowy typ nośnika musi być obsługiwany przed wybrany zasobnik lub podajnik, aby można było z nich drukować.</li> </ul>

Opcja	Działanie
<b>Makulaturowy</b> Paper (Papier) Karty Transparency (Folie) Błyszczący Gruby/bawełniany Etykiety Koperta	Określa typ papieru w przypadku wybrana opcji Makulaturowy. <b>Uwagi:</b> <ul style="list-style-type: none"> <li>• Domyślnym ustawieniem fabrycznym jest Papier.</li> <li>• Papier makulaturowy musi być obsługiwany przed wybrany zasobnik lub podajnik, aby można było z nich drukować.</li> </ul>

## Konfiguracja uniwersalna, menu

Funkcja	Przeznaczenie
<b>Jednostki miary</b> Cale Milimetry	Określa jednostki miary. <b>Uwagi:</b> <ul style="list-style-type: none"> <li>• Domyślne amerykańskie ustawienie fabryczne to Cale.</li> <li>• Domyślnym międzynarodowym ustawieniem fabrycznym są milimetry.</li> </ul>
<b>Szerokość w pionie</b> 3–14,17 cala 76–360 mm	Ustawia szerokość w pionie. <b>Uwagi:</b> <ul style="list-style-type: none"> <li>• Jeśli ustawiona wartość przekracza szerokość maksymalną, drukarka wykorzysta maksymalną dozwoloną szerokość.</li> <li>• Domyślne amerykańskie ustawienie fabryczne to 8,5 cala. Szerokość można zwiększać z przyrostem o 0,01 cala.</li> <li>• Domyślnym międzynarodowym ustawieniem fabrycznym jest ustawienie 216 mm. Szerokość można zwiększać z przyrostem o 1 mm.</li> </ul>
<b>Wysokość w pionie</b> 3–14,17 cala 76–360 mm	Ustawia wysokość w pionie. <b>Uwagi:</b> <ul style="list-style-type: none"> <li>• Jeśli ustawiona wartość przekracza wysokość maksymalną, drukarka wykorzysta maksymalną dozwoloną wysokość.</li> <li>• Domyślne amerykańskie ustawienie fabryczne to 14 cali. Wysokość można zwiększać z przyrostem o 0,01 cala.</li> <li>• Domyślne międzynarodowe ustawienie fabryczne to 356 mm. Wysokość można zwiększać z przyrostem o 1 mm.</li> </ul>
<b>Kierunek podawania</b> Krótsza krawędź Dłuższa krawędź	Określa kierunek podawania, jeśli papier można ładować z obu kierunków. <b>Uwagi:</b> <ul style="list-style-type: none"> <li>• Domyślnym ustawieniem fabrycznym jest Krótka krawędź.</li> <li>• Wartość Długa krawędź jest wyświetlana tylko wtedy, gdy najdłuższa krawędź jest krótsza niż maksymalna szerokość obsługiwana przez zasobnik.</li> </ul>

## Menu Raporty

### Menu Raporty

Opcja	Działanie
Strona ustawień menu	Umożliwia wydrukowanie raportu zawierającego informacje o papierze załadowanym do zasobników, zainstalowanej pamięci, całkowitej liczbie wydrukowanych stron, alarmach, limitach czasu, języku panelu sterowania drukarki, adresie TCP/IP, stanie materiałów eksploatacyjnych, stanie połączenia sieciowego i inne.
Statystyki urządzenia	Umożliwia wydrukowanie raportu zawierającego statystyki drukarki, np. informacje dotyczące materiałów eksploatacyjnych i szczegółowe informacje o wydrukowanych stronach.
Strona konfiguracji sieci	Umożliwia wydrukowanie raportu zawierającego informacje na temat ustawień drukarki sieciowej, np. adres TCP/IP. <b>Uwaga:</b> To menu jest dostępne tylko w drukarkach sieciowych lub drukarkach podłączonych do serwerów druku.
Strona [x] konfiguracji sieci	Umożliwia wydrukowanie raportu zawierającego informacje o ustawieniach drukarki w sieci, takich jak adres TCP/IP. <b>Uwagi:</b> <ul style="list-style-type: none"> <li>Ten element menu jest dostępny tylko wtedy, gdy jest zainstalowana więcej niż jedna opcja sieciowa.</li> <li>Ten element menu jest wyświetlany tylko w przypadku drukarek sieciowych lub drukarek podłączonych do serwerów druku.</li> </ul>
Lista profili	Umożliwia wydrukowanie listy profili przechowywanych w drukarce.
Drukuj czcionki Czcionki PCL Czcionki PostScript	Umożliwia wydrukowanie raportu w języku angielskim zawierającym wszystkie czcionki dostępne dla aktualnie wybranego języka drukarki. <b>Uwaga:</b> Dostępne są oddzielne listy dla emulacji PCL i PostScript. Raport z każdej emulacji zawiera próbne wydruki oraz informacje o czcionkach dostępnych w każdym z języków.
Print Demo (Drukuj demonstrację) Demo Page (Strona demonstracyjna) [lista dostępnych stron demonstracji]	Umożliwia wydrukowanie plików demonstracji dostępnych w kodzie RIP, opcję flash i opcję dysku.
Asset Report (Raport inwentaryzacji)	Umożliwia wydrukowanie raportu zawierającego informacje inwentaryzacyjne, w tym numer seryjny i nazwę modelu drukarki. Raport zawiera tekst i kody kreskowe UPC, które można zeskanować do inwentaryzacyjnej bazy danych.

## Network/Ports, menu

### Menu Aktywna karta sieciowa

Element menu	Opis
<b>Aktywna karta sieciowa</b> Automatycznie [lista dostępnych kart sieciowych]	<b>Uwagi:</b> <ul style="list-style-type: none"> <li>• Domyślnym ustawieniem fabrycznym jest Automatycznie.</li> <li>• Ten element menu pojawia się tylko wtedy, gdy zainstalowana jest opcjonalna karta sieciowa.</li> </ul>

### Menu Sieć standardowa lub Sieć [x]

**Uwaga:** W tym menu zostają wyświetlone tylko porty aktywne.

Zastosowanie	Działanie
<b>Energooszczędny Ethernet</b> Włącz opcję Wyłącz	Zmniejszenie zużycia energii, gdy drukarka nie odbiera żadnych danych przez sieć Ethernet. <b>Uwaga:</b> Domyślnym ustawieniem fabrycznym jest Włącz.
<b>PCL SmartSwitch</b> Włączone Wyłączone	Konfiguruje drukarkę tak, aby automatycznie przełączała się na emulację PCL, jeśli zadanie drukowania tego wymaga, bez względu na domyślny język drukarki. <b>Uwagi:</b> <ul style="list-style-type: none"> <li>• Domyślnym ustawieniem fabrycznym jest On (Włącz).</li> <li>• Jeśli opcja PCL SmartSwitch jest wyłączona, drukarka nie analizuje danych przychodzących i korzysta z domyślnego języka drukarki, który został określony w menu Konfiguracja.</li> </ul>
<b>PS SmartSwitch</b> Włączone Wyłączone	Konfiguruje drukarkę tak, aby automatycznie przełączała się na emulację PS, jeśli zadanie drukowania tego wymaga, bez względu na domyślny język drukarki. <b>Uwagi:</b> <ul style="list-style-type: none"> <li>• Domyślnym ustawieniem fabrycznym jest On (Włącz).</li> <li>• Jeśli opcja PS SmartSwitch jest wyłączona, drukarka nie analizuje danych przychodzących i korzysta z domyślnego języka drukarki, który został określony w menu Konfiguracja.</li> </ul>
<b>Tryb NPA</b> Wyłączone Automatyczny	Konfiguruje drukarkę tak, aby wykonywała operacje przetwarzania wymagane w komunikacji dwukierunkowej, zgodnie ze standardem NPA Protocol. <b>Uwagi:</b> <ul style="list-style-type: none"> <li>• Domyślnym ustawieniem fabrycznym jest Auto (Automatycznie).</li> <li>• Zmiana tego ustawienia w panelu sterowania powoduje automatyczne ponowne uruchomienie drukarki.</li> </ul>



Zastosowanie	Działanie
<b>Bufor sieciowy</b> Automatyczny Od 3 KB do [maksymalnego dozwolonego rozmiaru]	Konfiguruje rozmiar buforu wejściowego połączenia sieciowego.  <b>Uwagi:</b> <ul style="list-style-type: none"> <li>• Domyślnym ustawieniem fabrycznym jest Auto (Automatycznie).</li> <li>• Maksymalny dozwolony rozmiar bufora zależy od ilości pamięci w drukarce, rozmiaru innych buforów łączy oraz od tego, czy dla elementu menu Resource Save (Zapis zasobu) wybrano opcję On (Włącz) czy Off (Wyłącz).</li> <li>• Aby maksymalnie zwiększyć dostępny rozmiar bufora sieciowego, należy wyłączyć bufor równoległy, bufor szeregowy i bufor USB lub zmniejszyć ich rozmiary.</li> <li>• Zmiana tego ustawienia w panelu sterowania powoduje automatyczne ponowne uruchomienie drukarki.</li> </ul>
<b>Buforowanie zadań</b> Wyłączone Włączone Automatyczny	Tymczasowo przechowuje zadania drukowania na dysku twardym drukarki przed ich wydrukowaniem. To menu zostaje wyświetlone tylko gdy zainstalowano sformatowany dysk.  <b>Uwagi:</b> <ul style="list-style-type: none"> <li>• Domyślnym ustawieniem fabrycznym jest Wyłącz.</li> <li>• Zmiana tego ustawienia w panelu sterowania powoduje automatyczne ponowne uruchomienie drukarki. Wybór menu jest następnie aktualizowany.</li> </ul>
<b>Binarny PS (Mac)</b> Włączone Wyłączone Automatyczny	Konfiguruje drukarkę w celu przetwarzania binarnych zadań drukowania w języku PostScript pochodzących z komputerów Macintosh.  <b>Uwaga:</b> Domyślnym ustawieniem fabrycznym jest Auto (Automatycznie).
<b>Konfiguracja sieci standardowej LUB Konfiguracja sieci [x]</b> Raporty Karta sieciowa TCP/IP IPv6 Łączność bezprzewodowa AppleTalk	Wyświetlanie i konfiguracja ustawień sieciowych drukarki.  <b>Uwaga:</b> Menu Wireless (Bezprzewodowy) jest dostępne tylko wtedy, gdy drukarka jest połączona z siecią bezprzewodową.

## Menu Raporty

Aby uzyskać dostęp do menu, przejdź do jednej z następujących opcji:

- Sieć/Porty >Sieć standardowa >Konfiguracja sieci standardowej >Raporty
- Sieć/Porty >Sieć [x] >Konfiguracja sieci [x] >Raporty

Opcja	Działanie
Drukuj stronę konfiguracji sieci	Umożliwia wydrukowanie raportu zawierającego informacje na temat ustawień drukarki sieciowej, np. adres TCP/IP.

## Menu karty sieciowej

Aby uzyskać dostęp do menu, przejdź do jednej z następujących opcji:

- Sieć/Porty >Sieć standardowa >Konfiguracja sieci standardowej >Karta sieciowa
- Sieć/Porty >Sieć [x] >Konfiguracja sieci [x] >Karta sieciowa

Zastosowanie	Działanie
<b>Wyświetl stan karty</b> Podłączona Odłączona	Umożliwia wyświetlenie stanu połączenia bezprzewodowej karty sieciowej.
<b>Wyświetl szybkość karty</b>	Umożliwia wyświetlenie informacji o szybkości bezprzewodowej karty sieciowej.
<b>Energooszczędny Ethernet</b> Włącz opcję Wyłącz	Zmniejszenie zużycia energii, gdy drukarka nie odbiera żadnych danych przez sieć Ethernet. <b>Uwaga:</b> Domyślnym ustawieniem fabrycznym jest Włącz.
<b>Adres sieciowy</b> UAA LAA	Umożliwia wyświetlenie adresów sieciowych.
<b>Czas oczekiwania na zadanie</b> 0, 10–225 sekund	Określa czas przed anulowaniem zadania drukowania sieciowego. <b>Uwagi:</b> <ul style="list-style-type: none"> <li>• Domyślnym ustawieniem fabrycznym jest 90 sekund.</li> <li>• Jeśli wartość zostanie ustawiona na 0, czas oczekiwania zostanie wyłączony.</li> <li>• Wartość z przedziału od 1 do 9 jest nieprawidłowa.</li> </ul>
<b>Strona tytułowa</b> Wyłączone Włączone	Umożliwia wydrukowanie strony tytułowej. <b>Uwaga:</b> Domyślnym ustawieniem fabrycznym jest Wyłącz.

## Menu TCP/IP

Aby uzyskać dostęp do menu, przejdź do jednej z następujących opcji:

- Sieć/porty >Sieć standardowa >Konfiguracja sieci standardowej >TCP/IP
- Sieć/porty >Sieć [x] >Konfiguracja sieci [x] >TCP/IP

**Uwaga:** To menu jest dostępne tylko w przypadku drukarek sieciowych i drukarek podłączonych do serwerów druku.

Opcja	Działanie
<b>Ustaw nazwę hosta</b>	Umożliwia ustawienie bieżącej nazwy hosta TCP/IP.
<b>IP Address (Adres IP)</b>	Umożliwia wyświetlenie lub zmianę bieżącego adresu TCP/IP. <b>Uwaga:</b> Ręczne ustawienie adresu IP powoduje wyłączenie opcji Enable DHCP (Włącz DHCP) i Enable Auto IP (Włącz Auto IP). W systemach z obsługą protokołów BOOTP i RARP zostaną również wyłączone opcje Enable BOOTP (Włącz BOOTP) i Enable RARP (Włącz RARP).
<b>Maska sieci</b>	Umożliwia wyświetlenie lub zmianę bieżącej maski sieci TCP/IP.
<b>Brama</b>	Umożliwia wyświetlenie lub zmianę bieżącej bramy TCP/IP.

Opcja	Działanie
<b>Włącz protokół DHCP</b> On (Włącz) Wyłącz	Określa adres serwera DHCP i ustawienie przypisania parametrów. <b>Uwaga:</b> Domyślnym ustawieniem fabrycznym jest On (Włącz).
<b>Włącz protokół RARP</b> On (Włącz) Wyłącz	Określa ustawienie przypisania adresu RARP. <b>Uwaga:</b> Domyślnym ustawieniem fabrycznym jest Off (Wyłącz).
<b>Włącz BOOTP</b> On (Włącz) Wyłącz	Określa ustawienie przypisania adresu BOOTP. <b>Uwaga:</b> Domyślnym ustawieniem fabrycznym jest ustawienie Włącz.
<b>Włącz opcję AutoIP</b> Yes (Tak) No (Nie)	Umożliwia określenie ustawienia pracy w sieci przy zerowej konfiguracji. <b>Uwaga:</b> Domyślnym ustawieniem fabrycznym jest Yes (Tak).
<b>Włącz FTP/TFTP</b> Yes (Tak) No (Nie)	Wysyła pliki do drukarki przy użyciu wbudowanego serwera FTP. <b>Uwaga:</b> Domyślnym ustawieniem fabrycznym jest Yes (Tak).
<b>Enable HTTP Server (Włącz serwer HTTP)</b> Yes (Tak) No (Nie)	Umożliwia włączenie wbudowanego serwera WWW, który pozwala na monitorowanie i zdalne zarządzanie drukarką przy użyciu przeglądarki internetowej. <b>Uwaga:</b> Domyślnym ustawieniem fabrycznym jest ustawienie Tak.
<b>Adres serwera WINS</b>	Umożliwia wyświetlenie lub zmianę aktualnego adresu serwera WINS.
<b>Włącz protokół DDNS</b> Yes (Tak) No (Nie)	Umożliwia wyświetlenie lub zmianę bieżącej wartości ustawienia DDNS. <b>Uwaga:</b> Domyślnym ustawieniem fabrycznym jest Yes (Tak).
<b>Włącz protokół mDNS</b> Yes (Tak) No (Nie)	Umożliwia wyświetlenie lub zmianę bieżącej wartości ustawienia mDNS. <b>Uwaga:</b> Domyślnym ustawieniem fabrycznym jest ustawienie Tak.
<b>Adres serwera DNS</b>	Umożliwia wyświetlenie lub zmianę aktualnego adresu serwera DNS.
<b>Adres zapasowego serwera DNS [x]</b>	Umożliwia wyświetlenie lub zmianę aktualnego adresu serwera DNS.
<b>Włącz HTTPS</b> Yes (Tak) No (Nie)	Umożliwia wyświetlenie lub zmianę bieżącej wartości ustawienia HTTPS. <b>Uwaga:</b> Domyślnym ustawieniem fabrycznym jest ustawienie Tak.

## Menu IPv6

Aby uzyskać dostęp do menu, przejdź do jednej z następujących opcji:

- menu **Sieć/Porty >Sieć standardowa >Konfiguracja sieci standardowej >IPv6**
- menu **Sieć/Porty >Sieć [x] >Konfiguracja sieci [x] >IPv6**

**Uwaga:** To menu jest dostępne tylko w przypadku drukarek sieciowych i drukarek podłączonych do serwerów druku.

Ustawienia	Przeznaczenie
<b>Włącz IPv6</b> Włącz Wyłącz	Włącza obsługę protokołu IPv6 w drukarce. <b>Uwaga:</b> Domyślnym ustawieniem fabrycznym jest Włącz.
<b>Konfiguracja automatyczna</b> Włącz Wyłącz	Określa możliwość zaakceptowania przez kartę sieciową drukarki automatycznych wpisów konfiguracji adresu IPv6 dostarczonych przez router. <b>Uwaga:</b> Domyślnym ustawieniem fabrycznym jest Włącz.
<b>Ustaw nazwę hosta</b>	Umożliwia ustawienie nazwy hosta.
<b>Wyświetl adres</b>	<b>Uwaga:</b> Te ustawienia można zmienić tylko za pomocą wbudowanego serwera WWW.
<b>Pokaż adres routera</b>	
<b>Włącz DHCPv6</b> Włącz Wyłącz	Włącza obsługę protokołu DHCPv6 w drukarce. <b>Uwaga:</b> Domyślnym ustawieniem fabrycznym jest Włącz.

## Bezprzewodowy, menu

**Uwaga:** To menu jest dostępne tylko w drukarkach połączonych z siecią bezprzewodową lub drukarkach wyposażonych w bezprzewodową kartę sieciową.

Aby uzyskać dostęp do tego menu, przejdź do opcji:

- **Sieć/porty >Sieć [x] >Konfiguracja sieci [x] >Bezprzewodowy**

Opcja	Działanie
<b>Konfiguracja bezpiecznego dostępu do sieci Wi-Fi (WPS)</b> Metoda z przyciskiem Metoda kodu PIN	Ustanowienie połączenia bezprzewodowego oraz włączenie zabezpieczeń sieci. <b>Uwagi:</b> <ul style="list-style-type: none"> <li>• W metodzie z przyciskiem drukarka łączy się z siecią bezprzewodową po naciśnięciu przycisków na drukarce i punkcie dostępu (routerze bezprzewodowym) oraz przytrzymaniu ich przez określony czas.</li> <li>• W metodzie kodu PIN drukarka łączy się z siecią bezprzewodową po wprowadzeniu kodu PIN w drukarce i ustawieniach sieci bezprzewodowej punktu dostępu.</li> </ul>
<b>Włączenie/wyłączenie automatycznego wykrywania WPS</b> Włącz opcję Wyłącz	Umożliwia automatyczne wykrywanie metody łączenia z siecią stosowanej przez punkt dostępu obsługujący funkcję WPS — metody z przyciskiem lub metody kodu PIN. <b>Uwaga:</b> Domyślnym ustawieniem fabrycznym jest Wyłącz.
<b>Network Mode (Tryb sieciowy)</b> Typ BSS Infrastruktura Tryb Ad hoc	Określa tryb sieci. <b>Uwagi:</b> <ul style="list-style-type: none"> <li>• Domyślnym ustawieniem fabrycznym jest Infrastruktura. Umożliwia to drukarce uzyskanie dostępu do sieci przy użyciu punktu dostępu.</li> <li>• Tryb Ad hoc konfiguruje połączenie bezprzewodowe bezpośrednio między drukarką a komputerem.</li> </ul>
<b>Zgodność</b> 802.11b/g 802.11b/g/n	Określa standard sieci bezprzewodowej. <b>Uwaga:</b> Domyślnym ustawieniem fabrycznym jest 802.11b/g/n.
<b>Wybierz sieć</b>	Umożliwia wybór sieci używanej przez drukarkę.

Opcja	Działanie
Wyświetl jakość sygnału	Umożliwia wyświetlenie informacji o jakości połączenia bezprzewodowego.
Wyświetl tryb bezpieczeństwa	Umożliwia wyświetlenie informacji o metodzie szyfrowania w sieci bezprzewodowej.

## AppleTalk, menu

Aby uzyskać dostęp do menu, przejdź do jednej z następujących opcji:

- Sieć/Porty >Sieć standardowa >Konfiguracja sieci standardowej >Apple Talk
- Sieć/Porty >Sieć [x] >Konfiguracja sieci [x] >AppleTalk

Zastosowanie	Działanie
<b>Włącz</b> Tak Nie	Włącza lub wyłącza obsługę protokołu AppleTalk. <b>Uwaga:</b> Domyślnym ustawieniem fabrycznym jest No (Nie).
Wyświetl nazwę	Wyświetla przypisaną nazwę AppleTalk. <b>Uwaga:</b> Nazwę AppleTalk można zmienić tylko za pomocą wbudowanego serwera WWW.
Wyświetl adres	Wyświetla przypisany adres AppleTalk. <b>Uwaga:</b> Adres AppleTalk można zmienić tylko za pomocą wbudowanego serwera WWW.
Ustaw strefę [lista stref dostępnych w sieci]	Wyświetla listę stref AppleTalk dostępnych w sieci. <b>Uwaga:</b> Domyślną strefą dla sieci jest ustawienie fabryczne.

## Standardowy port USB, menu

Opcja	Działanie
<b>PCL SmartSwitch</b> On (Włącz) Wyłącz	Konfiguruje drukarkę tak, aby automatycznie przełączała się na emulację języka PCL, jeśli wymaga tego zadanie drukowania otrzymane przez port USB, bez względu na domyślny język drukarki. <b>Uwagi:</b> <ul style="list-style-type: none"> <li>• Domyślnym ustawieniem fabrycznym jest On (Włącz).</li> <li>• Jeśli opcja PCL SmartSwitch jest włączona, drukarka będzie używać emulacji PostScript.</li> <li>• Jeśli opcja PCL SmartSwitch jest wyłączona, drukarka nie sprawdza danych przychodzących i używa domyślnego języka drukarki określonego w menu Ustawienia.</li> </ul>

Opcja	Działanie
<b>PS SmartSwitch</b> On (Włącz) Wyłącz	Konfiguruje drukarkę tak, aby automatycznie przełączała się na emulację języka PS, jeśli wymaga tego zadanie drukowania otrzymane przez port USB, bez względu na domyślny język drukarki. <b>Uwagi:</b> <ul style="list-style-type: none"> <li>• Domyślnym ustawieniem fabrycznym jest On (Włącz).</li> <li>• Jeśli opcja PS SmartSwitch jest włączona, drukarka będzie używać emulacji PostScript.</li> <li>• Jeśli opcja PS SmartSwitch jest wyłączona, drukarka nie sprawdza danych przychodzących i używa domyślnego języka drukarki określonego w menu Ustawienia.</li> </ul>
<b>Tryb NPA</b> On (Włącz) Wyłącz Auto (Automatycznie)	Konfiguruje drukarkę tak, aby wykonywała operacje przetwarzania wymagane w komunikacji dwukierunkowej, zgodnie ze standardem NPA Protocol. <b>Uwagi:</b> <ul style="list-style-type: none"> <li>• Domyślnym ustawieniem fabrycznym jest ustawienie Automatycznie. Jeśli wybrane jest ustawienie Automatycznie, drukarka analizuje dane, określa format, a następnie odpowiednio przetwarza dane.</li> <li>• Zmiana tego ustawienia w panelu sterowania drukarki powoduje automatyczne ponowne uruchomienie drukarki. Wybór menu jest następnie aktualizowany.</li> </ul>
<b>USB Buffer (Bufor USB)</b> Wyłączony Automatycznie Od 3 K do [maksymalny dozwolony rozmiar]	Konfiguruje rozmiar bufora wejściowego portu USB. <b>Uwagi:</b> <ul style="list-style-type: none"> <li>• Domyślnym ustawieniem fabrycznym jest ustawienie Automatycznie.</li> <li>• Ustawienie Wyłączony wyłącza buforowanie zadań. Zadania już zbuforowane na dysku twardym drukarki są drukowane przed normalnym wznowieniem pracy.</li> <li>• Rozmiar bufora USB można zmieniać z przyrostem 1KB</li> <li>• Maksymalny dozwolony rozmiar zależy od ilości pamięci w drukarce, rozmiarze innych buforów łączących i włączonej lub wyłączonej opcji Zapis zasobów.</li> <li>• Aby maksymalnie zwiększyć dostępny rozmiar buforu USB, należy wyłączyć bufor równoległy, bufor szeregowy i bufor sieciowy lub zmniejszyć ich rozmiary.</li> <li>• Zmiana tego ustawienia w panelu sterowania drukarki powoduje automatyczne ponowne uruchomienie drukarki. Wybór menu jest następnie aktualizowany.</li> </ul>
<b>Binary PS (Mac)</b> On (Włącz) Wyłącz Auto (Automatycznie)	Konfiguruje drukarkę w celu przetwarzania binarnych zadań drukowania w języku PostScript pochodzących z komputerów Macintosh. <b>Uwagi:</b> <ul style="list-style-type: none"> <li>• Domyślnym ustawieniem fabrycznym jest ustawienie Automatycznie.</li> <li>• Ustawienie Włącz umożliwia przetwarzanie binarnych zadań drukowania w języku PostScript.</li> <li>• Ustawienie Wyłącz umożliwia filtrowanie zadań drukowania za pomocą standardowego protokołu.</li> </ul>
<b>Adres ENA</b> yyy.yyy.yyy.yyy	Konfiguruje informacje dotyczące adresu sieciowego, maski podsieci oraz bramy zewnętrznego serwera druku. <b>Uwaga:</b> To menu jest dostępne tylko jeśli drukarka jest podłączona do zewnętrznego serwera druku za pomocą portu USB.
<b>Maska sieci ENA</b> yyy.yyy.yyy.yyy	
<b>Brama ENA</b> yyy.yyy.yyy.yyy	

## Menu Konfiguracja SMTP

Opcja	Działanie
Podstawowa brama SMTP	Określa bramę serwera SMTP oraz port. <b>Uwaga:</b> Domyślnym portem bramy SMTP jest 25.
Port podstawowej bramy SMTP	
Dodatkowa brama SMTP	
Port dodatkowej bramy SMTP	
Limit czasu SMTP 5–30	Określa czas w sekundach, po którym serwer przestaje próbować wysłać wiadomość e-mail. <b>Uwaga:</b> Domyślnym ustawieniem fabrycznym jest 30 sekund.
Adres zwrotny	Określa adres zwrotny dla wiadomości e-mail wysyłanych przez drukarkę, składający się z maksymalnie 128 znaków.
Zastosuj protokół SSL Wyłączone Negocjuj Wymagane	Konfiguruje drukarkę do korzystania z protokołu SSL w celu zapewnienia zwiększonego bezpieczeństwa podczas łączenia z serwerem SMTP. <b>Uwagi:</b> <ul style="list-style-type: none"> <li>• Domyślnym ustawieniem fabrycznym jest Wyłączone.</li> <li>• W przypadku używania ustawienia Negocjuj to serwer SMTP określa, czy będzie stosowany protokół SSL.</li> </ul>
Uwierzytelnianie serwera SMTP Nie wymaga uwierzytelnienia Logowanie/Zwykły CRAM-MD5 Digest-MD5 NTLM Kerberos 5	Określa typ uwierzytelniania użytkownika wymagany dla uprawnień drukowania. <b>Uwaga:</b> Domyślne ustawienie fabryczne to „Nie wymaga uwierzytelniania”
Urządzenie – zainicjowany adres e-mail Brak Stosuj dane identyfikacyjne SMTP urządzenia	Określa typ poświadczeń stosowanych podczas komunikacji z serwerem SMTP. Niektóre serwery SMTP wymagają poświadczeń do wysyłania wiadomości e-mail. <b>Uwagi:</b> <ul style="list-style-type: none"> <li>• Domyślnym ustawieniem fabrycznym dla opcji Urządzenie – zainicjowany adres e-mail jest Brak.</li> <li>• Po wybraniu opcji „Użyj poświadczeń SMTP urządzenia” do logowania na serwerze SMTP stosowane są wartości Identyfikator użytkownika urządzenia oraz Hasło urządzenia.</li> </ul>
Nazwa użytkownika urządzenia	
Hasło urządzenia	

## Bezpieczeństwo, menu

### Drukowanie poufne, menu

Opcja	Działanie
<b>Maksymalna liczba błędnych numerów PIN</b> Wyłączone 2–10	Ograniczenie liczby powtórzeń podczas wprowadzania błędnego numeru PIN.  <b>Uwagi:</b> <ul style="list-style-type: none"> <li>To menu pojawia się tylko wtedy, gdy zainstalowany jest sformatowany, sprawny dysk twardy drukarki.</li> <li>Po osiągnięciu limitu prób zadania drukowania dla tej nazwy użytkownika i numeru PIN są usuwane.</li> </ul>
<b>Wygaśnięcie ważności zadania poufnego</b> Wyłączone 1 godzina 4 godziny 24 godziny 1 tydzień	Ograniczenie czasu, przez który poufne zadanie drukowania pozostaje w drukarce, zanim zostanie usunięte.  <b>Uwagi:</b> <ul style="list-style-type: none"> <li>Jeśli ustawienie Wygaśnięcie ważności zadania drukowania zostanie zmienione, gdy poufne zadania drukowania znajdują się w pamięci RAM drukarki lub na jej dysku twardym, wówczas czas wygaśnięcia tych zadań drukowania nie zostanie zaktualizowany nową wartością domyślną.</li> <li>Jeśli drukarka zostanie wyłączona, wówczas wszystkie zadania poufne przechowywane w pamięci RAM drukarki zostaną usunięte.</li> </ul>
<b>Powtórzenie wygaśnięcia ważności zadania</b> Wyłączone 1 godzina 4 godziny 24 godziny 1 tydzień	Ustawienie limitu czasu, przez który drukarka przechowuje zadania drukowania.
<b>Weryfikacja wygaśnięcia ważności zadania</b> Wyłączone 1 godzina 4 godziny 24 godziny 1 tydzień	Ustawienie limitu czasu, przez który drukarka przechowuje zadania drukowania wymagające weryfikacji.
<b>Rezerwuj wygaśnięcie ważności zadania</b> Wyłączone 1 godzina 4 godziny 24 godziny 1 tydzień	Ustawienie limitu czasu, przez który drukarka przechowuje zadania drukowania do wydrukowania w późniejszym terminie.
<b>Uwaga:</b> Domyślnym ustawieniem fabrycznym jest ustawienie Wyłączone.	



## Kasuj menu Tymczasowe pliki danych

Funkcja Kasuj pliki tymczasowe powoduje usunięcie *tylko* tych danych zadań drukowania przechowywanych na dysku twardym drukarki, które *nie* są w danej chwili używane przez system plików. Zachowane zostają wszystkie stałe dane znajdujące się na dysku twardym drukarki, takie jak pobrane czcionki, makra i zadania wstrzymane.

**Uwaga:** To menu pojawia się tylko po zainstalowaniu sformatowanego, działającego dysku twardego drukarki.

Funkcja	Przeznaczenie
Tryb wymazywania Automatyczny	Umożliwia wybór trybu kasowania plików tymczasowych.
Metoda automatyczna Przejdźcie jednokrotne Przejdźcie wielokrotne	<p>Powoduje oznaczenie miejsca na dysku, które było używane przez poprzednie zadanie drukowania. W przypadku tej metody ponowne wykorzystanie tego miejsca przez system plików jest niemożliwe do momentu jego oczyszczenia.</p> <p><b>Uwagi:</b></p> <ul style="list-style-type: none"> <li>Fabrycznym ustawieniem domyślnym jest „Przejdźcie jednokrotne”.</li> <li>Tylko opcja wymazywania automatycznego umożliwia użytkownikom usuwanie plików tymczasowych bez konieczności wyłączenia drukarki na dłuższy czas.</li> <li>Wysoce poufne informacje należy usuwać <i>wyłącznie</i> przy użyciu metody Przejdźcie wielokrotne.</li> </ul>

## Dziennik audytu bezpieczeństwa, menu

Opcja	Działanie
Export Log (Eksportuj dziennik)	<p>Umożliwia autoryzowanemu użytkownikowi wyeksportowanie dziennika audytu.</p> <p><b>Uwagi:</b></p> <ul style="list-style-type: none"> <li>Aby wyeksportować dziennik audytu z panelu sterowania drukarki, włoż napęd flash do drukarki.</li> <li>Dziennik audytu można pobrać z wbudowanego serwera WWW i zapisać na komputerze.</li> </ul>
Delete Log (Usuń dziennik) Yes (Tak) No (Nie)	<p>Umożliwia usunięcie dzienników audytu.</p> <p><b>Uwaga:</b> Domyślnym ustawieniem fabrycznym jest Yes (Tak).</p>

Opcja	Działanie
<b>Configure Log (Konfiguruj dziennik)</b> Enable Audit (Włącz audyt) Yes (Tak) No (Nie) Enable Remote Syslog (Włącz zdalny dziennik systemowy) No (Nie) Yes (Tak) Remote Syslog Facility (Zdalny obiekt dziennika systemowego) 0–23 Ważność zdarzeń zapisywanych w dzienniku 0–7	Określa sposób tworzenia dzienników audytu. <b>Uwagi:</b> <ul style="list-style-type: none"> <li>Włączenie audytu określa, czy zdarzenia są zapisywane w dzienniku audytu bezpieczeństwa i w dzienniku systemowym. Domyślnym ustawieniem fabrycznym jest Nie.</li> <li>Włączenie zdalnego dziennika systemowego określa, czy dzienniki są wysyłane na serwer zdalny. Domyślnym ustawieniem fabrycznym jest Nie.</li> <li>Obiekt zdalnego dziennika systemowego określa wartość używaną do wysyłania dzienników na zdalny serwer. Domyślnym ustawieniem fabrycznym jest 4.</li> <li>Po włączeniu dziennika audytu zabezpieczeń zapisywana jest wartość ważności każdego zdarzenia. Domyślnym ustawieniem fabrycznym jest 4.</li> </ul>

## Menu Ustaw datę i godzinę

Opcja	Działanie
<b>Aktualna data i godzina</b>	Wyświetla aktualne ustawienia daty i godziny drukarki.
<b>Ustaw datę i godzinę ręcznie</b>	Umożliwia wprowadzenie daty i godziny. <b>Uwagi:</b> <ul style="list-style-type: none"> <li>Datę i godzinę ustawia się w formacie RRRR-MM-DD GG:MM:SS.</li> <li>Ręczne ustawienie daty i godziny powoduje włączenie opcji „Włącz NTP” (protokół synchronizacji czasu).</li> </ul>
<b>Strefa czasowa</b>	Umożliwia wybranie strefy czasowej. <b>Uwaga:</b> Domyślnym ustawieniem fabrycznym jest GMT.
<b>Automatycznie przestrzegaj czasu letniego</b> Włączone Wyłączone	Umożliwia zastosowanie w drukarce funkcji czasu letniego (DST — Daylight Saving Time) zgodnie z ustawieniami początku i końca tego okresu powiązanych z ustawieniem strefy czasowej drukarki. <b>Uwaga:</b> Domyślnym ustawieniem fabrycznym jest Włącz, co oznacza, że stosowany jest czas letni odpowiedni dla danego ustawienia strefy czasowej.
<b>Włącz NTP</b> On (Włącz) Wyłącz	Umożliwia korzystanie z protokołu NTP (Network Time Protocol), synchronizującego zegary urządzeń w sieci. <b>Uwaga:</b> Domyślnym ustawieniem fabrycznym jest On (Włącz).

# Menu Ustawienia

## Menu ustawień ogólnych

Zastosowanie	Działanie
<b>Display Language (Język wyświetlany)</b> Angielski Francais Deutsch Italiano Espanol Dansk Norsk Nederlands Svenska Portugues Suomi Rosyjski Polski Grecki Magyar Turkce Cesky Chiński uproszczony Chiński tradycyjny Koreański Japoński	Wybranie języka, w jakim będzie wyświetlany tekst na wyświetlaczu. <b>Uwaga:</b> Niektóre języki są dostępne tylko w wybranych modelach drukarek. Korzystanie z niektórych języków może wymagać zainstalowania specjalnego oprogramowania układowego.
<b>Pokaż szacunkowe czasy eksploatacji materiałów</b> Pokaż szacunki Nie pokazuj szacunków	Umożliwia wyświetlenie oszacowań materiałów eksploatacyjnych na panelu sterowania, wbudowanym serwerze WWW, w ustawieniach menu oraz raportach ze statystykami dotyczącymi urządzenia. <b>Uwaga:</b> Domyślnym ustawieniem fabrycznym jest Pokaż szacunki.
<b>Tryb ekologiczny</b> Wyłączone Energy (Energia) Energy/Paper (Energia/papier) Papier	Minimalizuje zużycie energii, papieru lub nośników specjalnych. <b>Uwagi:</b> <ul style="list-style-type: none"> <li>• Domyślnym ustawieniem fabrycznym jest Wyłącz. Ta opcja umożliwia przywrócenie domyślnych ustawień fabrycznych drukarki.</li> <li>• Opcja Energia umożliwia zmniejszenie zużycia energii przez drukarkę. Pogorszeniu może ulec wydajność, ale nie jakość druku.</li> <li>• Ustawienie Energia/papier minimalizuje zużycie energii, papieru oraz nośników specjalnych.</li> <li>• Ustawienie Paper (Papier) minimalizuje ilość papieru i nośników specjalnych potrzebnych do zadania drukowania. Pogorszeniu może ulec wydajność, ale nie jakość druku.</li> </ul>
<b>Tryb cichy</b> Wyłączone Włączone	Minimalizacja hałasu wytwarzanego przez drukarkę. <b>Uwaga:</b> Domyślnym ustawieniem fabrycznym jest Wyłącz.

Zastosowanie	Działanie
<b>Run Initial Setup (Uruchom wstępną konfigurację)</b> Tak Nie	Uruchamia Kreatora konfiguracji.
<b>Paper Sizes (Rozmiary papieru)</b> USA Metric (Metryczny)	Określa jednostkę miary dla rozmiarów papieru. <b>Uwagi:</b> <ul style="list-style-type: none"> <li>• USA to domyślne ustawienie fabryczne.</li> <li>• Ustawienie początkowe zależy od kraju lub regionu wybranego w początkowym kreatorze konfiguracji.</li> </ul>
<b>Dostosowywanie ekranu głównego</b> Zmień język Wyszukaj wstrzymane zadania Wstrzymane zadania Napęd USB Zakładki Zadania według użytkownika	Umożliwia zmianę ikon wyświetlanych na ekranie głównym. Dla każdej ikony są dostępne następujące opcje: Wyświetlanie Do not display (Nie wyświetlaj)
<b>Alarmy</b> Alarm Control (Sterowanie alarmem) Cartridge Alarm (Alarm dot. kasety)	Ustaw alarm, aby włączył się, gdy wymagana jest interwencja operatora. Dla każdego typu alarmu do wyboru są następujące opcje: Wyłączone Pojedynczy Ciągły <b>Uwagi:</b> <ul style="list-style-type: none"> <li>• Domyślnym ustawieniem fabrycznym dla funkcji Sterowanie alarmem jest Pojedynczy. To powoduje, że drukarka emituje kilka krótkich sygnałów dźwiękowych.</li> <li>• Ustawienie Off (Wyłącz) jest domyślnym ustawieniem fabrycznym dla opcji Cartridge Alarm (Alarm dotyczący kasety).</li> <li>• Ustawienie Ciągły sprawia, że drukarka powtarza kilka krótkich sygnałów dźwiękowych w regularnym interwale.</li> </ul>
<b>Limity czasu oczekiwania</b> tryb czuwania Wyłączone 1–120	Określa czas mierzony od zakończenia zadania drukowania, po upływie którego drukarka przechodzi do trybu oszczędzania energii. <b>Uwaga:</b> Domyślne ustawienie fabryczne to 20 minut.
<b>Limity czasu oczekiwania</b> Drukuj z wył. wyświetlaczem Umożliwia drukowanie z wył. wyświetlaczem Wyświetlacz wł. podczas drukowania	Umożliwia drukowanie zadania przy wyłączonym wyświetlaczu. <b>Uwaga:</b> Domyślnym ustawieniem fabrycznym jest ustawienie Wyświetlacz wł. podczas drukowania.

Zastosowanie	Działanie
<b>Limity czasu oczekiwania</b> Limit czasu hibernacji Wyłączone 20 minut 1–3 godziny 6 godzin 1–3 dni 2 tyg. 1 mies	Umożliwia ustawienie czasu, po upływie którego drukarka przechodzi w tryb hibernacji. <b>Uwaga:</b> Domyślnym ustawieniem fabrycznym są 3 dni.
<b>Limity czasu oczekiwania</b> Limit czasu hibernacji przy połączeniu Tryb hibernacji Nie hibernuj	Umożliwia ustawienie drukarki w tryb hibernacji podczas aktywnego połączenia Ethernet. <b>Uwaga:</b> Domyślnym ustawieniem fabrycznym jest Nie hibernuj.
<b>Limity czasu oczekiwania</b> Czas oczekiwania ekranu 15–300	Umożliwia ustawienie czasu, po upływie którego wyświetlacz powraca do stanu gotowości. <b>Uwaga:</b> Domyślne ustawienie fabryczne to 30 sekund.
<b>Limity czasu oczekiwania</b> Print Timeout (Oczekiwanie na wydruk) Wyłączone 1–255	Określa czas, przez który drukarka oczekuje na komunikat zakończenia zadania, zanim pozostała część zadania drukowania zostanie anulowana. <b>Uwagi:</b> <ul style="list-style-type: none"> <li>• Domyślnym ustawieniem fabrycznym jest 90 sekund.</li> <li>• Po upływie tego czasu zostaną wydrukowane wszystkie częściowo sformatowane. Dodatkowo drukarka sprawdza, czy nie ma nowych zadań oczekujących.</li> <li>• Opcja Print Timeout (Oczekiwanie na wydruk) jest dostępna tylko w przypadku korzystania z emulacji języka PCL.</li> </ul>
<b>Limity czasu oczekiwania</b> Wait Timeout (Czas oczekiwania) Wyłączone 15–65535	Określa czas, przez który drukarka oczekuje na dodatkowe dane, zanim zadanie drukowania zostanie anulowane. <b>Uwagi:</b> <ul style="list-style-type: none"> <li>• Domyślnym ustawieniem fabrycznym jest 40 sekund.</li> <li>• Element menu Wait Timeout (Czas oczekiwania) jest dostępny tylko w przypadku korzystania z emulacji języka PostScript.</li> </ul>
<b>Usuwanie błędów</b> Automatyczne ponowne uruchomienie Ponowne uruchomienie przy bezczynności Zawsze uruchamiaj ponownie Nigdy nie uruchamiaj ponownie	Po wystąpieniu błędu drukarka zostanie uruchomiona ponownie. <b>Uwaga:</b> Domyślnym ustawieniem fabrycznym jest Zawsze uruchom ponownie.
<b>Usuwanie błędów</b> Maksymalna liczba automat. ponownych uruchomień 1-20	Określa maksymalną liczbę automatycznych ponownych uruchomień drukarki. <b>Uwagi:</b> <ul style="list-style-type: none"> <li>• Domyślnym ustawieniem fabrycznym jest 2.</li> <li>• Jeżeli drukarka osiągnie maksymalną liczbę resetowań w określonym czasie, drukarka nie będzie się nadal resetowała, a na wyświetlaczu pojawi się komunikat błędu.</li> </ul>

Zastosowanie	Działanie
<b>Odzyskiwanie drukowania</b> Auto Continue (Autokontynuacja) Wyłączone 5-255	Umożliwia automatyczną kontynuację pracy drukarki po przejściu w tryb offline, jeśli problem nie zostanie rozwiązany po upływie określonego czasu. <b>Uwaga:</b> Domyślnym ustawieniem fabrycznym jest Disabled (Wyłączone).
<b>Odzyskiwanie drukowania</b> Jam Recovery (Zacięcia - ponów) Włączone Wyłączone Automatyczny	Określa, czy drukarka ma ponownie drukować zacięte arkusze. <b>Uwagi:</b> <ul style="list-style-type: none"> <li>• Domyślnym ustawieniem fabrycznym jest Auto (Automatycznie). Strony, które uległy zacięciu, są ponownie drukowane, chyba że pamięć wymagana do przetworzenia tych stron jest potrzebna do realizacji innych zadań.</li> <li>• Wartość On (Włącz) sprawia, że drukarka zawsze będzie ponownie drukować zacięte arkusze.</li> <li>• Wartość Off (Wyłącz) sprawia, że drukarka nie będzie ponownie drukować zaciętych arkuszy.</li> </ul>
<b>Odzyskiwanie drukowania</b> Page Protect (Ochrona strony) Wyłączone Włączone	Umożliwia prawidłowe drukowanie strony, która w innym przypadku mogłaby nie zostać wydrukowana. <b>Uwagi:</b> <ul style="list-style-type: none"> <li>• Domyślnym ustawieniem fabrycznym jest Wyłącz. Powoduje wydrukowanie tylko części danych z określonej strony, jeśli pamięć jest zbyt mała do przetworzenia całej strony.</li> <li>• Wartość Włącz sprawia, że drukuje całą stronę.</li> </ul>
<b>Naciśnięcie przycisku Czuwanie</b> Nie rób nic Sleep (Czuwanie) Tryb hibernacji	Określa sposób reakcji drukarki na krótkie naciśnięcie przycisku Czuwanie w czasie, gdy drukarka jest w trybie bezczynności. <b>Uwaga:</b> Domyślnym ustawieniem fabrycznym jest Czuwanie.
<b>Naciśnięcie i przytrzymanie przycisku Czuwanie</b> Nie rób nic Sleep (Czuwanie) Tryb hibernacji	Określa sposób, w jaki drukarka w stanie bezczynności reaguje na długie naciśnięcie przycisku Czuwanie. <b>Uwaga:</b> Domyślnym ustawieniem fabrycznym jest Nie rób nic.
<b>Ustawienia fabryczne</b> Do Not Restore (Nie przywracaj) Restore Now (Przywróć teraz)	Przywracanie domyślnych ustawień fabrycznych drukarki. <b>Uwagi:</b> <ul style="list-style-type: none"> <li>• Domyślnym ustawieniem fabrycznym jest Do Not Restore (Nie przywracaj).</li> <li>• Opcja Przywróć teraz powoduje przywrócenie domyślnych ustawień fabrycznych drukarki z wyjątkiem ustawień menu Networks/Ports (Sieć/Porty). Wszystkie pobrane zasoby zapisane w pamięci RAM są usuwane.</li> </ul>

Zastosowanie	Działanie
<b>Custom Home Message (Niestandardowy komunikat na ekranie głównym)</b> Wyłączone Adres IP Nazwa hosta Nazwa kontaktu Lokalizacja Nazwa konfiguracji zerowej Tekst niestandardowy [x]	Utwórz niestandardowy komunikat ekranu głównego, który jest wyświetlany w przypadku ostrzeżeń, błędów drukarki oraz stanu inicjowania/statusu ekranu głównego.
<b>Eksportuj plik konfiguracji</b> Eksportuj	Eksport pliku konfiguracji drukarki na napęd flash. <b>Uwaga:</b> Upewnij się, że do drukarki jest włożony napęd flash.

## Menu ustawień

Zastosowanie	Działanie
<b>Język drukarki</b> Emulacja PCL Emulacja PS	Umożliwia ustawienie domyślnego języka drukarki. <b>Uwagi:</b> <ul style="list-style-type: none"> <li>• Domyślnym ustawieniem fabrycznym jest Emulacja PS. Do przetwarzania zadań drukowania Emulacja PS wykorzystuje interpreter języka PS.</li> <li>• Emulacja PCL wykorzystuje interpreter języka PCL do przetwarzania zadań drukowania.</li> <li>• Nie wyklucza to możliwości wysyłania przy użyciu programu zadań drukowania korzystających z innego języka drukarki.</li> </ul>
<b>Obszar wydruku</b> Normalny Dopasuj do strony Cała strona	Określa logiczny i fizyczny obszar przeznaczony do zadrukowania. <b>Uwaga:</b> Domyślnym ustawieniem fabrycznym jest Normalny. W przypadku próby wydrukowania danych w obszarze nieprzeznaczonym do drukowania określonym przez ustawienie Normalny, drukarka przycina obraz.
<b>Użycie drukarki</b> Max Yield (Maksymalna wydajność) Maksymalna szybkość	Ustawia korzystanie z kolorowego tonera podczas drukowania. <b>Uwaga:</b> Domyślnym ustawieniem fabrycznym jest Max Yield (Maksymalna wydajność).
<b>Druk tylko czarnym</b> Włączone Wyłączone	Powoduje, że cały tekst i grafika są drukowane tylko przy użyciu kasety z czarnym tonerem. <b>Uwagi:</b> <ul style="list-style-type: none"> <li>• Domyślnym ustawieniem fabrycznym jest Wyłącz.</li> <li>• Nie wpływa to na zdolność drukarki do generowania wydruków kolorowych z zadań drukowania z napędów flash.</li> </ul>
<b>Zapis zasobów</b> Włączone Wyłączone	Określa sposób postępowania drukarki z tymczasowymi pobranymi elementami, takimi jak czcionki i makra przechowywane w pamięci RAM, gdy drukarka otrzyma zadanie drukowania wymagające pamięci większej niż dostępna. <b>Uwaga:</b> Domyślnym ustawieniem fabrycznym jest Wyłącz. Ustawienie to sprawia, że drukarka zachowuje pobrane zasoby tylko do momentu, gdy potrzebna jest dodatkowa pamięć. Pobrane zasoby są usuwane, by umożliwić przetwarzanie zadania.

Zastosowanie	Działanie
<b>Kolejność drukowania dla opcji Drukuj wszystko</b> Alfabetycznie Najpierw najstarsze Najpierw najnowsze	Określa kolejność, w jakiej będą drukowane zadania poufne i wstrzymane, gdy wybrano opcję Drukuj wszystko. <b>Uwaga:</b> Domyślne ustawienie fabryczne to Alfabetycznie.

## Wykańczanie, menu

Zastosowanie	Działanie
<b>Druk dwustronny (dupleks)</b> 1-stronnie 2 sided (1-stronnie)	Określa, czy drukowanie w trybie dwustronnym ma być ustawieniem domyślnym dla wszystkich zadań drukowania. <b>Uwagi:</b> <ul style="list-style-type: none"> <li>Domyślne ustawienie fabryczne to 1 sided (1-stronnie).</li> <li>Opcję drukowania dwustronnego można ustawić w oprogramowaniu drukarki.</li> </ul>
<b>Oprawa przy druku dwustronnym</b> Dłuższa krawędź Krótsza krawędź	Zdefiniuj sposób, w jaki dwustronnie drukowane strony są łączone i drukowane. <b>Uwaga:</b> Domyślnym ustawieniem fabrycznym jest Długa krawędź.
<b>Liczba kopii</b> 1–999	Określa domyślną liczbę kopii dla każdego zadania drukowania. <b>Uwaga:</b> Domyślne ustawienie fabryczne to 1 sekund.
<b>Blank Pages (Puste strony)</b> Nie drukuj Drukuj	Określa, czy w zadaniu drukowania mają być umieszczane puste strony. <b>Uwaga:</b> Domyślnym ustawieniem fabrycznym jest Nie drukuj.
<b>Sortuj</b> (1,1,1) (2,2,2) (1,2,3) (1,2,3)	Układanie stron po kolei w przypadku drukowania wielu kopii strony. <b>Uwaga:</b> (1,1,1) (2,2,2) to domyślne ustawienie fabryczne.
<b>Arkusze separujące</b> Wyłączone Między kopiami Między zadaniami Między stronami	Określenie, czy w zadaniu drukowania umieszczać arkusze separujące. <b>Uwagi:</b> <ul style="list-style-type: none"> <li>Domyślnym ustawieniem fabrycznym jest Wyłącz.</li> <li>Opcja Między kopiami powoduje umieszczanie pustego arkusza między poszczególnymi kopiami zadania drukowania, jeśli opcja Sortowanie ma ustawienie (1,2,3) (1,2,3). Jeśli opcja Sortowanie ma ustawienie (1,1,1) (2,2,2), puste strony są umieszczane między poszczególnymi zestawami wydrukowanych stron (na przykład po wszystkich stronach 1 i po wszystkich stronach 2).</li> <li>Wartość Między zadaniami powoduje, że puste arkusze są umieszczane między zadaniami.</li> <li>Wartość Między stronami powoduje, że puste arkusze są umieszczane między poszczególnymi stronami zadania drukowania. To ustawienie jest użyteczne w przypadku drukowania na foliach lub umieszczania w dokumencie pustych stron.</li> </ul>
<b>Źródło separatorów</b> Zasobnik [x] Podajnik do wielu zastosowań	Określanie źródła papieru dla arkusza separującego. <b>Uwaga:</b> Domyślnym ustawieniem fabrycznym jest Zasobnik 1 (zasobnik standardowy).



Zastosowanie	Działanie
<b>Oszczędzanie papieru</b> Wyłączone 2 na arkuszu 3 na arkuszu 4 na arkuszu 6 na arkuszu 9 na arkuszu 12 na arkuszu 16 na arkuszu	Drukowanie wielu stron na jednej stronie arkusza papieru. <b>Uwagi:</b> <ul style="list-style-type: none"> <li>• Domyślnym ustawieniem fabrycznym jest Wyłącz.</li> <li>• Wybrana liczba odpowiada liczbie obrazów stron drukowanych na jednej stronie arkusza.</li> </ul>
<b>Oszczędność papieru — kolejność</b> Poziomo Odwróć w poziomie Odwróć w pionie Pionowo	Określa kolejność drukowania stron na jednym arkuszu, gdy jest używana funkcja oszczędzania papieru. <b>Uwagi:</b> <ul style="list-style-type: none"> <li>• Domyślnym ustawieniem fabrycznym jest Poziomo.</li> <li>• Rozmieszczenie obrazów stron zależy od ich liczby oraz orientacji, która może być pionowa lub pozioma.</li> </ul>
<b>Oszczędność papieru — orientacja</b> Automatyczny Pozioma Pionowa	Określa orientację stron drukowanych na jednym arkuszu. <b>Uwaga:</b> Domyślnym ustawieniem fabrycznym jest Auto (Automatycznie). Drukarka sama wybiera orientację pionową lub poziomą.
<b>Oszczędność papieru — obramowanie</b> Brak Jednolite	Drukuje obramowanie w przypadku używania opcji Oszczędność papieru. <b>Uwaga:</b> Domyślnym ustawieniem fabrycznym jest Brak.

## Jakość, menu

Zastosowanie	Działanie
<b>Tryb druku</b> Kolor Tylko czarny	Określa, czy obrazy mają zostać wydrukowane w kolorze. <b>Uwaga:</b> Domyślnym ustawieniem fabrycznym jest Kolor.
<b>Korekcja kolorów</b> Automatyczny Wyłączone Ręcznie	Dostosowywanie wyglądu kolorów na wydruku. <b>Uwaga:</b> Domyślnym ustawieniem fabrycznym jest Auto (Automatycznie).
<b>Print Resolution (Rozdzielczość wydruku)</b> 1200 dpi 4800 CQ	Określanie rozdzielczości wydruku w punktach na cal (dpi) lub jakości kolorów (CQ). <b>Uwaga:</b> Domyślnym ustawieniem fabrycznym jest 4800 CQ.
<b>Intensywność toneru</b> 1–5	Rozjaśnianie lub przyciemnianie wydruku. <b>Uwaga:</b> Domyślne ustawienie fabryczne to 4 sekund.
<b>Poprawa dokładności linii</b> Włączone Wyłączone	Włączenie trybu drukowania bardziej odpowiedniego dla takich plików, jak np. rysunki architektoniczne, mapy, schematy układów elektronicznych i diagramy sekwencji działań. <b>Uwaga:</b> Domyślnym ustawieniem fabrycznym jest Wyłącz.

Zastosowanie	Działanie
<b>Oszczędzanie kolorów</b> Włączone Wyłączone	Zmniejszanie zużycia toneru podczas drukowania grafiki i obrazów. <b>Uwagi:</b> <ul style="list-style-type: none"> <li>• Domyślnym ustawieniem fabrycznym jest Wyłącz.</li> <li>• Włączenie powoduje anulowanie ustawień intensywności toneru.</li> </ul>
<b>Jasność RGB</b> Od -6 do 6	Dostosowywanie jasności wydruku. <b>Uwaga:</b> Domyślne ustawienie fabryczne to 0 sekund.
<b>Kontrast RGB</b> 0–5	Dostosowywanie kontrastu wydruku. <b>Uwaga:</b> Domyślne ustawienie fabryczne to 0 sekund.
<b>Nasylenie RGB</b> 0–5	Dostosowywanie nasycenia kolorowych wydruków. <b>Uwaga:</b> Domyślne ustawienie fabryczne to 0 sekund.
<b>Równowaga kolorów</b> Cyan (Cyan) -5 do 5 Magenta -5 do 5 Yellow (Żółty) -5 do 5 Black -5 do 5 Przywróć domyślne	Włącza jednakową równowagę kolorów na wydruku. <b>Uwaga:</b> Domyślne ustawienie fabryczne to 0 sekund.
<b>Próbki kolorów</b> Wyświetlacz sRGB Żywe kolory sRGB Wyświetlacz – pełna czerń Żywe kolory Wyłącz – RGB US CMYK Euro CMYK Żywe kolory CMYK Wyłącz – CMYK	Drukowanie stron z próbkami kolorów dla poszczególnych tabel konwersji kolorów RGB i CMYK stosowanych w drukarce.
<b>Kolor ręcznie</b> Obraz RGB Tekst RGB Grafika RGB	Dostosowywanie konwersji kolorów RGB. Wybierz jedną z następujących opcji: Żywe kolory Wyświetlacz sRGB Wyświetlacz – pełna czerń Żywe kolory sRGB Wyłączone <b>Uwagi:</b> <ul style="list-style-type: none"> <li>• Domyślnym ustawieniem fabrycznym dla opcji Obraz RGB jest Wyświetlacz sRGB.</li> <li>• Domyślnym ustawieniem fabrycznym dla opcji Tekstu RGB i Grafika RGB są Żywe kolory sRGB.</li> </ul>

Zastosowanie	Działanie
<b>Kolor ręcznie (ciąg dalszy)</b> Obraz CMYK Tekst CMYK Grafika CMYK	Dostosowywanie konwersji kolorów CMYK. Wybierz jedną z następujących opcji: US CMYK Euro CMYK Żywe kolory CMYK Wyłączone <b>Uwaga:</b> US CMYK jest ustawieniem fabrycznym w Stanach Zjednoczonych. Domyślnym międzynarodowym ustawieniem fabrycznym jest Euro CMYK.
<b>Regulacja koloru</b>	Rozpoczynanie procesu ponownej kalibracji tabeli konwersji kolorów oraz umożliwianie regulowania odcieni kolorów na wydruku przez drukarkę.
<b>Zastępczy kolor plamki</b>	Określenie konkretnych wartości CMYK dla kolorów gotowych o określonej nazwie. <b>Uwaga:</b> To menu jest dostępne tylko z wbudowanego serwera WWW.
<b>Wymiana RGB</b>	Dopasowywanie kolorów na wydruku do kolorów na oryginalnym dokumencie. <b>Uwaga:</b> To menu jest dostępne tylko z wbudowanego serwera WWW.

## Menu Narzędzia

Funkcja	Przeznaczenie
<b>Formatuj pamięć flash</b> Tak Nie	Sformatuj pamięć flash. <b>Ostrzeżenie — istnieje możliwość uszkodzenia:</b> Podczas formatowania pamięci flash nie wolno wyłączać drukarki. <b>Uwagi:</b> <ul style="list-style-type: none"> <li>Opcja Tak powoduje usunięcie wszystkich danych zapisanych w pamięci flash.</li> <li>Opcja Nie powoduje anulowanie żądania formatowania.</li> <li>Termin pamięć flash odnosi się do pamięci dodanej przez zainstalowanie w drukarce karty pamięci flash.</li> <li>Opcjonalna karta pamięci flash nie może być chroniona przed odczytem i zapisem ani przed samym zapisem.</li> <li>Ten element menu pojawia się tylko wtedy, gdy zainstalowana jest sprawna karta pamięci flash.</li> </ul>
<b>Włącz druk szesnastkowy</b>	Ułatwia zlokalizowanie źródła problemu występującego w zadaniu drukowania. <b>Uwagi:</b> <ul style="list-style-type: none"> <li>Po włączeniu tej opcji wszystkie dane wysłane do drukarki są drukowane w postaci szesnastkowej i znakowej, a kody sterujące nie są przetwarzane.</li> <li>Aby zakończyć lub wyłączyć tryb druku szesnastkowego, należy wyłączyć lub zresetować drukarkę.</li> </ul>
<b>Estymator pokrycia</b> Wyłączone Włączone	Udostępnia szacunkową wartość procentową pokrycia strony tonerem. Wartość szacunkowa jest drukowana na osobnej stronie na końcu każdego zadania drukowania. <b>Uwaga:</b> Domyślnym ustawieniem fabrycznym jest Wyłącz.

## Menu XPS

Opcja	Przeznaczenie
<b>Wydruk str. z błęd.</b> Wyłączone Włączone	Powoduje drukowanie stron zawierających informacje o błędach, w tym błędach znaczników języka XML. <b>Uwaga:</b> Domyślnym ustawieniem fabrycznym jest ustawienie Wyłączone.

## Menu PDF

Element	Działanie
<b>Skaluj do rozmiaru</b> Tak Nie	Powoduje dopasowanie zawartości strony do wybranego rozmiaru papieru. <b>Uwaga:</b> Domyślnym ustawieniem fabrycznym jest Nie.
<b>Adnotacje</b> Nie drukuj Drukuj	Powoduje drukowanie komentarzy z pliku PDF. <b>Uwaga:</b> Domyślnym ustawieniem fabrycznym jest ustawienie Nie drukuj.

## Menu PostScript

Opcja	Działanie
<b>Print PS Error (Drukuj błąd PS)</b> On (Włącz) Wyłącz	Drukuje stronę opisującą błąd PostScript. <b>Uwaga:</b> Domyślnym ustawieniem fabrycznym jest Off (Wyłącz).
<b>Zablokuj tryb startowy PS</b> On (Włącz) Wyłącz	Umożliwia użytkownikom wyłączenie pliku SysStart. <b>Uwaga:</b> Domyślnym ustawieniem fabrycznym jest Off (Wyłącz).
<b>Wygładzanie obrazu</b> On (Włącz) Wyłącz	Poprawia kontrast i ostrość obrazów o niskiej rozdzielczości i wygładza przejścia kolorystyczne. <b>Uwagi:</b> <ul style="list-style-type: none"> <li>Domyślnym ustawieniem fabrycznym jest ustawienie Wyłącz.</li> <li>Wygładzanie obrazu nie wpływa na obrazy o rozdzielczości 300 dpi lub wyższej.</li> </ul>

## Menu emulacji PCL

Opcja	Działanie
<b>Źródło czcionek</b> Rezydentne Dysk Pobierz Pamięć flash Wszystko	Określa zestaw czcionek używanych w menu Nazwa czcionki. <b>Uwagi:</b> <ul style="list-style-type: none"> <li>• Domyślnym ustawieniem fabrycznym jest Rezydentne. Umożliwia wyświetlenie domyślnego zestawu czcionek załadowanych do pamięci RAM.</li> <li>• Ustawienia Pamięć flash i Dysk powodują wyświetlenie wszystkich czcionek zapisanych w tych elementach opcjonalnych.</li> <li>• Pamięć flash musi być odpowiednio sformatowana i nie może być chroniona przed odczytem lub zapisem ani zabezpieczona hasłem.</li> <li>• Ustawienie Pobierz powoduje wyświetlenie wszystkich czcionek pobranych do pamięci RAM.</li> <li>• Ustawienie Wszystko powoduje wyświetlenie wszystkich czcionek dostępnych w drukarce, pochodzących ze wszystkich źródeł.</li> </ul>
<b>Nazwa czcionki</b> Courier 10	Określenie konkretnej czcionki i miejsca jej zapisu. <b>Uwaga:</b> Domyślnym ustawieniem fabrycznym jest Courier 10. Wartość Courier 10 pokazuje nazwę czcionki, jej identyfikator i miejsce zapisu w drukarce. Do oznaczenia źródła czcionki są używane następujące skróty: R – rezydentne, F – pamięć flash, K – dysk i D – pobrane czcionki.
<b>Zestaw znaków</b> 10U PC-8 12U PC-850	Określenie zestawu znaków dla poszczególnych czcionek. <b>Uwagi:</b> <ul style="list-style-type: none"> <li>• Domyślnym amerykańskim ustawieniem fabrycznym jest 10U PC-8. Domyślnym międzynarodowym ustawieniem fabrycznym jest 12U PC-850.</li> <li>• Zestaw znaków to zbiór znaków alfanumerycznych, interpunkcyjnych i symboli specjalnych. Zestawy znaków umożliwiają obsługę poszczególnych języków lub programów, np. symboli matematycznych w tekście naukowym. Wyświetlane są tylko obsługiwane zestawy znaków.</li> </ul>
<b>Ustaw. emulacji PCL</b> Rozmiar czcionki 1,00–1008,00	Zmiana rozmiaru czcionki (wyrażonej w punktach) dla skalowalnych czcionek typograficznych. <b>Uwagi:</b> <ul style="list-style-type: none"> <li>• Domyślne ustawienie fabryczne to 12 sekund.</li> <li>• Element Rozmiar czcionki (wyrażony w punktach) określa wysokość znaków określonej czcionki. Jeden punkt typograficzny równa się w przybliżeniu 0,014 cala (0,036 mm).</li> <li>• Rozmiar czcionki można zmieniać z przyrostem o 0,25 punktu.</li> </ul>

Opcja	Działanie
<b>Ustaw. emulacji PCL</b> Wielkość 0,08–100	Określa gęstość znaków dla skalowalnych czcionek o stałej szerokości (nieproporcjonalnych). <b>Uwagi:</b> <ul style="list-style-type: none"> <li>• Domyślne ustawienie fabryczne to 10 sekund.</li> <li>• Element Wielkość określa liczbę znaków czcionki o stałej szerokości przypadających na jeden cal.</li> <li>• Wielkość można zmieniać z przyrostem o 0,01 znaku na cal.</li> <li>• W przypadku nieskalowalnych czcionek o stałej szerokości wielkość jest wyświetlana, ale nie można jej zmienić.</li> </ul>
<b>Ustaw. emulacji PCL</b> Orientacja Pionowa Pozioma	Określenie orientacji tekstu i grafiki na stronie. <b>Uwagi:</b> <ul style="list-style-type: none"> <li>• Domyślnym ustawieniem fabrycznym jest Pionowo. Ustawienie Pionowo powoduje, że tekst i grafika są drukowane wzdłuż krótszego brzegu arkusza.</li> <li>• Ustawienie Poziomo powoduje, że tekst i grafika są drukowane wzdłuż dłuższego brzegu arkusza.</li> </ul>
<b>Ustaw. emulacji PCL</b> Wierszy na stronę 1–255	Określa liczbę wierszy drukowanych na poszczególnych stronach. <b>Uwagi:</b> <ul style="list-style-type: none"> <li>• Domyślnym amerykańskim ustawieniem fabrycznym jest 60. Domyślnym ustawieniem międzynarodowym jest 64.</li> <li>• Odstęp między poszczególnymi wierszami jest określany na podstawie następujących ustawień: Wierszy na stronę, Rozmiar papieru i Orientacja. Przed ustawieniem opcji Wierszy na stronę należy ustawić żądany rozmiar papieru i orientację.</li> </ul>
<b>Ustaw. emulacji PCL</b> A4 Width (Szerokość A4) 198 mm 203 mm	Konfiguracja drukarki do drukowania na papierze o rozmiarze A4. <b>Uwagi:</b> <ul style="list-style-type: none"> <li>• Domyślnym ustawieniem fabrycznym jest 198 mm.</li> <li>• Wartość 203 mm powoduje ustawienie szerokości strony, która umożliwia wydrukowanie 80 znaków o parametrze Wielkość równym 10.</li> </ul>
<b>Ustaw. emulacji PCL</b> Autom. CR po LF Włączone Wyłączone	Określenie, czy po poleceniu przejścia do nowego wiersza (LF) automatycznie wykonywana jest operacja powrotu karetki (CR). <b>Uwaga:</b> Domyślnym ustawieniem fabrycznym jest Off (Wyłącz).
<b>Ustaw. emulacji PCL</b> Auto LF after CR (Autom. LF po CR) Włączone Wyłączone	Określenie, czy po poleceniu powrotu karetki (CR) automatycznie wykonywana jest operacja przejścia do nowego wiersza (LF). <b>Uwaga:</b> Domyślnym ustawieniem fabrycznym jest Off (Wyłącz).

Opcja	Działanie
<p><b>Zmiana numerów zasobników</b></p> <p>Przypisz podajnik uniwersalny Wyłączone Brak 0–199</p> <p>Przypisz zasobnik [x] Wyłączone Brak 0–199</p> <p>Przypisz papier ręcznie Wyłączone Brak 0–199</p> <p>Przypisz ręczny pod. kopert Wyłączone Brak 0–199</p>	<p>Konfiguracja drukarki do pracy z oprogramowaniem drukarki lub programami używającymi innych numerów źródeł przypisanych do zasobników i podajników.</p> <p><b>Uwagi:</b></p> <ul style="list-style-type: none"> <li>• Domyślnym ustawieniem fabrycznym jest Wyłącz.</li> <li>• Ustawienie Brak powoduje ignorowanie polecenia wyboru podawania papieru. Ta opcja jest wyświetlana tylko wtedy, gdy została wybrana przez interpreter języka PCL5 .</li> <li>• Wartości 0–199 umożliwiają przypisywanie ustawień niestandardowych.</li> </ul>
<p><b>Zmiana numerów zasobników</b></p> <p>Wyświetl ustawienia fabryczne</p> <p>MPF Default (Domyślny nr podajnika wielofunkcyjnego) = 8</p> <p>T1 Default (Domyślny nr ręcznego podajnika kopert) = 1</p> <p>T1 Default (Domyślny nr ręcznego podajnika kopert) = 4</p> <p>T1 Default (Domyślny nr ręcznego podajnika kopert) = 5</p> <p>T1 Default (Domyślny nr ręcznego podajnika kopert) = 20</p> <p>T1 Default (Domyślny nr ręcznego podajnika kopert) = 21</p> <p>Env Default (Domyślny nr podajnika kopert) = 6</p> <p>MPaper Default (Domyślny nr ręcznego podajnika papieru) = 2</p> <p>MEnv Default (Domyślny nr ręcznego podajnika kopert) = 3</p>	<p>Wyświetla domyślną wartość fabryczną przypisaną do poszczególnych zasobników lub podajników.</p>
<p><b>Zmiana numerów zasobników</b></p> <p>Przywróć ust. domyśln.</p> <p>Tak Nie</p>	<p>Przywraca domyślne wartości fabryczne wszystkim numerom przypisanym do zasobników i podajników.</p>

## Menu PPDS

Element menu	Opis
<b>Orientacja</b> Pionowo Poziomo	Określa orientację tekstu i grafiki na stronie. <b>Uwagi:</b> <ul style="list-style-type: none"> <li>• Domyślnym ustawieniem fabrycznym jest Pionowo.</li> <li>• Ustawienia są powielane w menu emulacji PCL.</li> </ul>
<b>Wierszy na stronę</b> 1–255	Określa liczbę wierszy drukowanych na każdej stronie. <b>Uwagi:</b> <ul style="list-style-type: none"> <li>• Domyślnym ustawieniem fabrycznym jest 64.</li> <li>• Odstęp między poszczególnymi wierszami jest określany na podstawie następujących ustawień: Wierszy na stronę, Rozmiar papieru i Orientacja. Przed ustawieniem elementu Wierszy na stronę należy ustawić odpowiednie wartości dla elementów Rozmiar papieru i Orientacja.</li> </ul>
<b>Wierszy na cal</b> 0,25–30,00	Określa liczbę wierszy drukowanych na cal. <b>Uwagi:</b> <ul style="list-style-type: none"> <li>• Domyślnym ustawieniem fabrycznym jest 6.</li> <li>• Liczbę wierszy na cal można zmieniać z przyrostem o 0,25 cala.</li> </ul>
<b>Format strony</b> Drukuj Cała	Określa logiczny i fizyczny obszar przeznaczony do zadrukowania strony. <b>Uwagi:</b> <ul style="list-style-type: none"> <li>• Domyślnym ustawieniem fabrycznym jest Drukuj. Dane drukowania utrzymują swoją pozycję w stosunku do krawędzi strony.</li> <li>• W przypadku wybrania opcji Cała marginesy w dokumencie liczy się od górnego, lewego narożnika fizycznej krawędzi strony.</li> <li>• Drukarka nie drukuje poza obszarem przeznaczonym do zadrukowania.</li> </ul>
<b>Zestaw znaków</b> 1 2	Określa domyślny zestaw znaków dla zadań drukowania PPDS. <b>Uwagi:</b> <ul style="list-style-type: none"> <li>• Domyślnym ustawieniem fabrycznym jest 2. Zestaw znaków 2 składa się ze znaków i symboli używanych w językach innych niż angielski.</li> <li>• W przypadku wybrania opcji Zestaw znaków 1 wartości wprowadzone do drukarki są interpretowane jako polecenia drukarki.</li> </ul>
<b>Najlepsze dopasow.</b> Włącz Wyłącz	Umożliwia zastąpienie brakującej czcionki podobną. <b>Uwaga:</b> Domyślnym ustawieniem fabrycznym jest Włącz. Jeżeli nie można znaleźć żądanej czcionki, drukarka użyje podobnej.
<b>Zmiana num. zas. 1</b> Wyłącz Zasobnik 2	Konfiguruje drukarkę do pracy z oprogramowaniem drukarki lub programami używanymi w innych numerów źródeł przypisanych do zasobników, szuflad i podajników. <b>Uwagi:</b> <ul style="list-style-type: none"> <li>• Domyślnym ustawieniem fabrycznym jest Wyłącz.</li> <li>• Zasobnik 2 wyświetlany jest tylko po jego zainstalowaniu.</li> </ul>



Element menu	Opis
<b>Autom. CR po LF</b> Włącz Wyłącz	Określa, czy po poleceniu przejścia do nowego wiersza (LF) automatycznie wykonywana jest operacja powrotu karetki (CR). <b>Uwagi:</b> <ul style="list-style-type: none"> <li>• Domyślnym ustawieniem fabrycznym jest Wyłącz.</li> <li>• Ustawienia są powielane w menu emulacji PCL.</li> </ul>
<b>Autom. LF po CR</b> Włącz Wyłącz	Określa, czy po poleceniu powrotu karetki (CR) automatycznie wykonywana jest operacja przejścia do nowego wiersza (LF). <b>Uwagi:</b> <ul style="list-style-type: none"> <li>• Domyślnym ustawieniem fabrycznym jest Wyłącz.</li> <li>• Ustawienia są powielane w menu emulacji PCL.</li> </ul>

## Menu HTML

Opcja	Przeznaczenie
<b>Nazwa czcionki</b> Joanna MT Albertus MT Letter Gothic Antique Olive Lubalin Graph Apple Chancery Marigold Arial MT MonaLisa Recut Avant Garde Monaco Bodoni New CenturySbk Bookman New York Chicago Optima Clarendon Oxford Cooper Black Palatino Copperplate StempelGaramond Coronet Taffy Courier Times Eurostile TimesNewRoman Garamond Univers Geneva Zapf Chancery Gill Sans NewSansMTCS Goudy NewSansMTCT Helvetica New SansMTJA Hoefler Text NewSansMTKO Intl CG Times Intl Courier Intl Univers	Ustawia domyślną czcionkę używaną w dokumentach HTML. <b>Uwaga:</b> W dokumentach HTML, w których nie określono czcionki, jest używana czcionka Times.

Opcja	Przeznaczenie
<b>Rozmiar czcionki</b> 1–255 punktów	Ustawia domyślny rozmiar czcionki używanej w dokumentach HTML. <b>Uwagi:</b> <ul style="list-style-type: none"> <li>• Domyślnym ustawieniem fabrycznym jest 12 punktów.</li> <li>• Rozmiar czcionki może być zwiększany z przyrostem 1 punktu.</li> </ul>

Opcja	Przeznaczenie
<b>Skala</b> 1–400%	Skaluje domyślną czcionkę używaną w dokumentach HTML. <b>Uwagi:</b> <ul style="list-style-type: none"> <li>• Domyślnym ustawieniem fabrycznym jest 100%.</li> <li>• Skalowanie można zwiększać z przyrostem 1%.</li> </ul>
<b>Orientacja</b> Pionowa Pozioma	Określa orientację strony w dokumentach HTML. <b>Uwaga:</b> Domyślnym ustawieniem fabrycznym jest ustawienie Pionowa.
<b>Rozmiar marginesów</b> 8–255 mm	Ustawia marginesy strony w dokumentach HTML. <b>Uwagi:</b> <ul style="list-style-type: none"> <li>• Domyślnym ustawieniem fabrycznym jest 19 mm.</li> <li>• Rozmiar marginesów można zwiększać z przyrostem 1 mm.</li> </ul>
<b>Tła</b> Nie drukuj Drukuj	Określa, czy w dokumentach HTML mają być drukowane tła. <b>Uwaga:</b> Domyślnym ustawieniem fabrycznym jest Drukuj.

## Obraz, menu

Opcja	Przeznaczenie
<b>Automatyczne dopasowanie</b> Włączone Wyłączone	Umożliwia wybór optymalnych ustawień rozmiaru, skalowania i orientacji papieru. <b>Uwaga:</b> Domyślnym ustawieniem fabrycznym jest ustawienie Włączone. To ustawienie przesłania ustawienia skali i orientacji w przypadku niektórych obrazów.
<b>Odwróć</b> Włączone Wyłączone	Odwraca bitonalne obrazy monochromatyczne. <b>Uwagi:</b> <ul style="list-style-type: none"> <li>• Domyślnym ustawieniem fabrycznym jest ustawienie Wyłączone.</li> <li>• To ustawienie nie ma zastosowania w przypadku obrazów w formacie GIF lub JPEG.</li> </ul>
<b>Skalowanie</b> U góry z lewej strony Najlepsze dopasowanie Na środku Dopasuj wys./szer. Dopasuj wysokość Dopasuj szerokość	Dopasowuje obraz do wybranego rozmiaru papieru. <b>Uwagi:</b> <ul style="list-style-type: none"> <li>• Domyślnym ustawieniem fabrycznym jest Najlepsze dopasowanie.</li> <li>• Jeśli opcja Automatyczne dopasowanie jest włączona, opcja Skalowanie zostaje automatycznie ustawiona jako Najlepsze dopasowanie.</li> </ul>
<b>Orientacja</b> Pionowa Pozioma Odwróć w pionie Odwróć w poziomie	Określa orientację obrazu. <b>Uwaga:</b> Domyślnym ustawieniem fabrycznym jest ustawienie Pionowa.

## Menu Pomoc

Element menu	Opis
Drukuj wszystkie podręczniki	Powoduje wydrukowanie wszystkich podręczników.
Jakość koloru	Zawiera informacje dotyczące rozwiązywania problemów związanych z jakością koloru
Jakość wydruku	Zawiera informacje dotyczące rozwiązywania problemów z jakością wydruku.
Drukowanie	Zawiera informacje dotyczące ładowania papieru i innych nośników specjalnych.
Nośniki	Zawiera listę rozmiarów papieru obsługiwanych w zasobnikach i podajnikach.
Usuwanie defektów wydruków	Stanowi schemat określania przyczyny powtarzających się błędów w wydruku i wymienia ustawienia służące do dostosowywania jakości wydruku.
Mapa menu	Zawiera listę menu i ustawień panelu operacyjnego.
Informacje	Pomaga znaleźć dodatkowe informacje.
Połączenia	Zawiera informacje dotyczące podłączania drukarki lokalnie (USB) lub do sieci.
Przenoszenie	Zawiera instrukcje dotyczące bezpiecznego przenoszenia drukarki.
Materiały eksploatacyjne	Zawiera informacje dotyczące zamawiania materiałów eksploatacyjnych.

## Ochrona środowiska i uzyskiwanie oszczędności

Firma Lexmark podejmuje wszelkie działania mające na celu ochronę środowiska naturalnego i nieustannie stara się ulepszać swoje drukarki w celu zredukowania ich negatywnego wpływu na środowisko. Projektujemy z myślą o ochronie środowiska naturalnego, staramy się zużywać w procesie pakowania jak najmniej materiałów oraz zapewniamy programy zbierania i recyklingu. Więcej informacji można w następujących miejscach:

- Rozdział Oświadczenia
- Sekcja poświęcona ochronie środowiska w witrynie sieci internetowej firmy Lexmark pod adresem [www.lexmark.com/environment](http://www.lexmark.com/environment)
- Program recyklingu firmy Lexmark pod adresem [www.lexmark.com/recycle](http://www.lexmark.com/recycle)

Wybierając pewne ustawienia lub zadania drukarki, można jeszcze bardziej zmniejszyć jej negatywny wpływ na środowisko. Ten rozdział przedstawia ustawienia i zadania, które mogą mieć dobroczynne skutki dla środowiska naturalnego.

### Oszczędzanie papieru i toneru

Badania wykazały, że aż 80% wpływu, jaki drukarka ma na środowisko, jest związane ze zużyciem papieru. Wpływ ten można znacznie zmniejszyć, korzystając z papieru makulaturowego, oraz stosując się do następujących zasad drukowania: drukowania po obu stronach papieru czy drukowania wielu stron na jednej stronie arkusza papieru.

Informacje na temat oszczędzania papieru i energii za pomocą jednego ustawienia drukarki można znaleźć w sekcji [„Korzystanie z trybu oszczędnego” na stronie 101](#).

### Używanie papieru makulaturowego

Firma Lexmark jest wrażliwa na problemy środowiska naturalnego, dlatego wspiera korzystanie z biurowego papieru makulaturowego do drukarek laserowych. Więcej informacji na temat rodzajów papieru makulaturowego nadających się do danej drukarki zawiera sekcja [„Używanie papieru makulaturowego i innych papierów biurowych” na stronie 49](#).

### Zmniejszanie zużycia materiałów eksploatacyjnych

#### Używanie obu stron arkusza papieru

Jeżeli Twoja drukarka obsługuje drukowanie dwustronne, możesz wybrać tryb drukowania: jednostronny lub dwustronny.

#### Uwagi:

- Domyślnym ustawieniem sterownika drukarki jest druk dwustronny.
- Aby uzyskać pełną listę obsługiwanych produktów i krajów, odwiedź witrynę <http://support.lexmark.com>.

## Drukowanie wiele stron na jednym arkuszu papieru

Istnieje możliwość wydrukowania nawet do 16 kolejnych stron wielostronicowego dokumentu na jednej stronie pojedynczego arkusza papieru, ustawiając dla zadania drukowania opcję drukowania wielu stron (N-Up).

## Sprawdzanie poprawności kopii roboczej

Zanim wydrukujesz lub wykonasz wiele kopii dokumentu:

- Użyj funkcji podglądu, aby zobaczyć dokument przed wydrukowaniem.
- Wydrukuj jeden egzemplarz dokumentu, aby sprawdzić poprawność jego zawartości i formatu.

## Unikanie zacięć papieru

Ustaw poprawnie typ i rozmiar papieru, aby unikać zacięć papieru. Więcej informacji można znaleźć w sekcji [„Zapobieganie zacięciom” na stronie 135](#).

# Oszczędzanie energii

## Korzystanie z trybu oszczędnego

Tryb oszczędny służy do szybkiego wybierania jednego lub większej liczby metod ograniczania niekorzystnego wpływu drukarki na środowisko.

1 Przy użyciu panelu sterowania drukarki przejdź do opcji:

 >Ustawienia >  >Ustawienia >  >Ustawienia ogólne >  >Tryb oszczędny >  > wybierz żądane ustawienie

Opcja	Działanie
Wyłącz	Powoduje użycie ustawień fabrycznych w przypadku wszystkich ustawień powiązanych z trybem Eco-Mode. To ustawienie umożliwia uzyskanie wydajności drukarki zgodnej z jej danymi technicznymi.
Energy (Energia)	Ograniczenie zużycia energii, zwłaszcza gdy drukarka jest w stanie bezczynności. <b>Uwagi:</b> <ul style="list-style-type: none"> <li>• Silniki drukarki są uruchamiane dopiero wtedy, gdy zadanie jest gotowe do wydruku. Pierwsza strona może zostać wydrukowana z niewielkim opóźnieniem.</li> <li>• Drukarka przechodzi w tryb czuwania po minucie bezczynności.</li> </ul>
Energia/Papier	Umożliwia użycie wszystkich ustawień powiązanych z trybami Energia i Papier.
Zwykły papier	<ul style="list-style-type: none"> <li>• Umożliwia automatyczne drukowanie dwustronne (dupleks).</li> <li>• Wyłączenie funkcji dziennika drukowania.</li> </ul>

2 Naciśnij przycisk .

## Zmniejszanie hałasu wytwarzanego przez drukarkę

Trybu cichego należy używać w celu zmniejszenia hałasu wytwarzanego przez drukarkę.

1 Przy użyciu panelu sterowania drukarki przejdź do opcji:

 > **Ustawienia** >  Ustawienia > > **Ustawienia ogólne** >  > **Tryb cichy** >  > wybierz potrzebne ustawienie

Opcja	Działanie
On (Włącz)	Zmniejszenie hałasu wytwarzanego przez drukarkę. <b>Uwagi:</b> <ul style="list-style-type: none"> <li>• Zadania drukowania są przetwarzane wolniej.</li> <li>• Silniki drukarki są uruchamiane dopiero wtedy, gdy dokument jest gotowy do wydruku. Pierwsza strona zostanie wydrukowana z niewielkim opóźnieniem.</li> <li>• Funkcja sterowania alarmem i dźwięki alarmu dotyczącego kasety są wyłączone.</li> <li>• Drukarka ignoruje zaawansowane polecenie uruchomienia.</li> </ul>
Wyłącz	Użycie ustawień fabrycznych. <b>Uwaga:</b> To ustawienie umożliwi uzyskanie wydajności drukarki zgodnej z jej danymi technicznymi.

2 Naciśnij przycisk .

## Dostosowywanie Trybu czuwania

1 Przy użyciu panelu sterowania drukarki przejdź do opcji:

 > **Ustawienia** >  > **Ustawienia** >  > **Ustawienia ogólne** >  > **Limity czasu** >  > **Tryb czuwania** > 

2 W polu Tryb uśpienia wybierz liczbę minut, przez jaką drukarka ma czekać, zanim będzie przechodzić do Trybu uśpienia.

3 Zapisz zmiany.

## Korzystanie z trybu hibernacji

Hibernacja to tryb działania o bardzo niskim poborze energii.

**Uwagi:**

- Domyślny czas, po którym drukarka przechodzi w stan Hibernacji, wynosi trzy dni.
- Przed wysłaniem zadania drukowania należy upewnić się, że drukarka nie działa już w trybie hibernacji. Drukarkę można wybudzić ze stanu hibernacji, wykonując reset sprzętowy lub przytrzymując dłużej przycisk czuwania.
- Jeśli drukarka znajduje się w trybie hibernacji, wbudowany serwer WWW jest wyłączony.

1 Przy użyciu panelu sterowania drukarki przejdź do opcji:

 > **Ustawienia** >  > **Ustawienia** >  > **Ustawienia ogólne** > 

2 Wybierz opcję **Naciśnięcie przycisku Czuwanie** lub **Naciśnięcie i przytrzymanie przycisku Czuwanie**, a następnie naciśnij przycisk .

3 Naciśnij opcję **Tryb hibernacji** > .

## Ustawianie limitu czasu trybu hibernacji

Opcja Limit czasu trybu hibernacji umożliwia ustawienie czasu, po upływie którego drukarka ma przejść do trybu oszczędzania energii po przetworzeniu zadania.

### Korzystanie z wbudowanego serwera WWW

1 Uruchom przeglądarkę sieci Web, a następnie w polu adresu wpisz adres IP drukarki.

#### Uwagi:

- Wyświetl adres IP drukarki w sekcji TCP/IP w menu Sieć/Porty. Adres IP ma postać czterech liczb oddzielonych kropkami. Na przykład 123.123.123.123.
- W przypadku używania serwera proxy wyłącz go tymczasowo, aby prawidłowo załadować stronę sieci Web.

2 Kliknij kolejno opcje: **Ustawienia >Ustawienia ogólne >Limity czasu oczekiwania.**

3 W menu Limit czasu trybu hibernacji wybierz liczbę godzin, dni, tygodni i miesięcy, po upływie którego drukarka ma przejść do trybu oszczędzania energii po przetworzeniu zadania.

4 Kliknij przycisk **Wyślij**.

### Korzystanie z panelu sterowania drukarki

1 Przy użyciu panelu sterowania drukarki przejdź do opcji:

 >Ustawienia >  >Ustawienia >  >Ustawienia ogólne >  >Limity czasu oczekiwania >  >Limit czasu trybu hibernacji > 

2 Umożliwia ustawienie czasu, po którym drukarka przechodzi do trybu hibernacji po przetworzeniu zadania.

3 Naciśnij przycisk .

## Zarządzanie trybami zasilania

Funkcja zarządzania trybami zasilania umożliwia użytkownikowi zaplanowanie, kiedy drukarka ma przejść do trybu oszczędzania energii lub stanu gotowości.

**Uwaga:** Ta funkcja jest dostępna tylko w drukarkach sieciowych lub drukarkach podłączonych do serwerów druku.

1 Uruchom przeglądarkę sieci Web, a następnie w polu adresu wpisz adres IP drukarki.

#### Uwagi:

- Wyświetl adres IP drukarki w sekcji TCP/IP w menu Sieć/Porty. Adres IP ma postać czterech liczb oddzielonych kropkami. Na przykład 123.123.123.123.
- W przypadku używania serwera proxy wyłącz go tymczasowo, aby prawidłowo załadować stronę sieci Web.

2 Kliknij kolejno opcje **Ustawienia >Ustawienia ogólne >Zarządzania trybami zasilania.**

3 W menu Działanie wybierz tryb energii.

4 W menu Godzina wybierz godzinę.

5 W menu Dni wybierz dzień lub dni.

6 Kliknij opcję **Dodaj**.

## Dostosowywanie jasności wyświetlacza drukarki

Ustawienie jasności wyświetlacza można wyregulować w celu oszczędzania energii lub ułatwienia czytania.

### Korzystanie z wbudowanego serwera WWW

1 Uruchom przeglądarkę sieci Web, a następnie w polu adresu wpisz adres IP drukarki.

#### Uwagi:

- Wyświetl adres IP drukarki w sekcji TCP/IP w menu Sieć/Porty. Adres IP ma postać czterech liczb oddzielonych kropkami. Na przykład 123.123.123.123.
- W przypadku używania serwera proxy wyłącz go tymczasowo, aby prawidłowo załadować stronę sieci Web.

2 Kliknij opcję **Ustawienia >Ustawienia ogólne**.

3 W polu Jasność wyświetlacza wpisz żądany procent jasności wyświetlacza.

4 Kliknij przycisk **Wyślij**.

### Korzystanie z panelu sterowania drukarki

Przy użyciu panelu sterowania drukarki przejdź do opcji:

 >Ustawienia >  >Ustawienia ogólne >  >Jasność wyświetlacza > 

## Recykling

Firma Lexmark zapewnia programy zbierania oraz innowacyjne metody recyklingu. Więcej informacji można w następujących miejscach:

- Rozdział Oświadczenia
- Sekcja poświęcona ochronie środowiska w witrynie sieci internetowej firmy Lexmark pod adresem [www.lexmark.com/environment](http://www.lexmark.com/environment)
- Program recyklingu firmy Lexmark pod adresem [www.lexmark.com/recycle](http://www.lexmark.com/recycle)

## Recykling produktów Lexmark

Aby zwrócić produkty firmy Lexmark w celu recyklingu:

1 Odwiedź stronę [www.lexmark.com/recycle](http://www.lexmark.com/recycle).

2 Znajdź typ produktu, który chcesz poddać recyklingowi, a następnie wybierz z listy odpowiedni kraj lub region.

3 Postępuj według instrukcji wyświetlanych na ekranie komputera.

**Uwaga:** Materiały eksploatacyjne i sprzęt nieobjęte programem recyklingu firmy Lexmark można poddać recyklingowi w lokalnym centrum recyklingu. Skontaktuj się z centrum, aby dowiedzieć się, jaki sprzęt ono przyjmuje.



## Recykling opakowań firmy Lexmark

Firma Lexmark stale dąży do minimalizacji ilości materiału pakunkowego. Mniej materiału pakunkowego zapewnia, że drukarki firmy Lexmark są transportowane w sposób możliwie najbardziej efektywny i sprzyjający środowisku naturalnemu oraz że jest mniej materiału pakunkowego do wyrzucenia. Przyczynia się to do zmniejszenia emisji gazów cieplarnianych, oszczędności energii oraz oszczędzania zasobów naturalnych.

Kartony firmy Lexmark podlegają w 100% recyklingowi, o ile trafią do zakładu utylizującego tekturę. Nie wszędzie takie zakłady istnieją.

Pianka używana w opakowaniach firmy Lexmark podlega recyklingowi, o ile trafi do zakładu utylizującego piankę. Nie wszędzie takie zakłady istnieją.

Zwracając kasetę firmie Lexmark, można ponownie użyć pudełka, w którym kaseca została dostarczona. Firma Lexmark podda pudełko recyklingowi.

## Zwrot nabołów firmy Lexmark w celu ponownego użycia lub recyklingu

W ramach programu zbierania wkładów firmy Lexmark, który umożliwia klientom łatwe i bezpłatne zwracanie do niej zużytych nabołów w celu ich ponownego wykorzystania lub recyklingu, corocznie zbierane są miliony wkładów Lexmark. Ponownie używanych lub przetwarzanych w ramach recyklingu jest sto procent zużytych nabołów zwróconych do firmy Lexmark. Opakowania użyte do zwrotu nabołów są również poddawane recyklingowi.

Aby zwrócić naboje firmy Lexmark w celu ponownego użycia lub recyklingu, postępuj zgodnie z instrukcjami dostarczonymi z drukarką lub nabojem i użyj opłaconej etykiety wysyłkowej. Inna możliwość:

- 1 Odwiedź stronę [www.lexmark.com/recycle](http://www.lexmark.com/recycle).
- 2 Z sekcji Toner Cartridges wybierz z listy odpowiedni kraj lub region.
- 3 Postępuj według instrukcji wyświetlanych na ekranie komputera.

## Zabezpieczanie drukarki

### Korzystanie z blokady

Drukarka jest wyposażona w blokadę. Aby zabezpieczyć komputer, zamocuj blokadę zabezpieczającą zgodną z większością laptopów w miejscu pokazanym poniżej.



### Informacje o ulotności pamięci

Drukarka jest wyposażona w różnego rodzaju pamięci mogące przechowywać ustawienia urządzenia i sieci oraz dane użytkowników.

Typ pamięci	Opis
Pamięć ulotna	Drukarka korzysta ze standardowej <i>pamięci o dostępie swobodnym</i> (RAM) w celu czasowego zbuforowania danych użytkownika podczas prostych zadań drukowania.
Pamięć nieulotna	Drukarka może wykorzystywać dwa rodzaje pamięci nieulotnej: EEPROM i NAND (pamięć flash). Oba typy są używane do zapisu informacji o systemie operacyjnym, ustawieniach urządzenia oraz sieci.

Wymaż zawartość dowolnych zainstalowanych pamięci drukarki w następujących sytuacjach:

- Drukarka jest wycofywana z użycia.
- Drukarka jest przenoszona do innego działu lub lokalizacji.
- Osoba spoza organizacji wykonuje serwis drukarki.
- W celach serwisowych drukarka ma znaleźć się poza siedzibą organizacji.
- Drukarka jest sprzedawana innej organizacji.

## Wymazywanie zawartości pamięci ulotnej

Pamięć ulotna (RAM) zainstalowana w drukarce wymaga zasilania w celu przechowywania informacji. Aby usunąć zbuforowane dane, wystarczy wyłączyć drukarkę.

## Wymazywanie zawartości pamięci nieulotnej

Wymaż poszczególne ustawienia, ustawienia urządzeń i sieci, ustawienia zabezpieczeń oraz wbudowane rozwiązania, wykonując następujące czynności:

- 1 Wyłącz drukarkę.
- 2 Włączając drukarkę, przytrzymaj wciśnięte przyciski **2** i **6** na klawiaturze. Zwolnij przyciski dopiero wówczas, gdy na wyświetlaczu pojawi się pasek postępu.  
Zostanie przeprowadzona sekwencja uruchamiania drukarki, a następnie pojawi się menu konfiguracyjne. Po zakończeniu uruchamiania drukarki na jej wyświetlaczu pojawi się lista funkcji.
- 3 Naciskaj przycisk strzałki w dół lub w górę, aż pojawi się opcja **Wymaż wszystkie ustawienia**.  
Podczas tego procesu drukarka zostanie kilkakrotnie ponownie uruchomiona.  
**Uwaga:** Opcja Wymaż wszystkie ustawienia usuwa z pamięci drukarki ustawienia sprzętowe, rozwiązania, zadania i hasła.
- 4 Przejdź do opcji:  
**Wstecz > Opuść menu konfiguracji**

Drukarka zresetuje się i powróci do normalnego trybu pracy.

## Znajdowanie informacji o zabezpieczeniach drukarki

W środowisku wymagającym wysokiego poziomu bezpieczeństwa może być konieczne podjęcie dodatkowych działań w celu upewnienia się, że dostęp do danych poufnych znajdujących się na dysku twardym drukarki będzie niemożliwy dla osób bez autoryzacji. Więcej informacji można znaleźć na [stronie sieci Web firmy Lexmark dotyczącej bezpieczeństwa](#).

Dodatkowe informacje można również znaleźć w publikacji *Embedded Web Server — bezpieczeństwo: podręcznik administratora*:

- 1 Przejdź do witryny [www.lexmark.com](http://www.lexmark.com), a następnie przejdź do sekcji **Wsparcie i pobieranie** > wybierz swoją drukarkę.
- 2 Kliknij kartę **Podręczniki**, a następnie wybierz pozycję *Embedded Web Server — bezpieczeństwo: podręcznik administratora*.

## Przegląd drukarki

**Ostrzeżenie — istnieje możliwość uszkodzenia:** Brak okresowych przeglądów optymalnej wydajności drukarki lub niewymienianie części i materiałów eksploatacyjnych może spowodować uszkodzenie drukarki.

## Czyszczenie drukarki

**Uwaga:** To zadanie należy wykonywać co kilka miesięcy.

**Ostrzeżenie — istnieje możliwość uszkodzenia:** Uszkodzenia drukarki spowodowane niewłaściwą obsługą nie podlegają gwarancji.

- 1 Upewnij się, że drukarka jest wyłączona i odłączona od gniazdka elektrycznego.

 **UWAGA — NIEBEZPIECZEŃSTWO PORAŻENIA PRĄDEM:** W celu uniknięcia porażenia prądem elektrycznym podczas czyszczenia zewnętrznej powierzchni drukarki należy przed rozpoczęciem czyszczenia wyjąć przewód zasilający z gniazdka elektrycznego i odłączyć wszystkie kable prowadzące do drukarki.

- 2 Wyjmij papier z odbiornika standardowego, podajnika uniwersalnego i podajnika ręcznego.
- 3 Za pomocą miękkiej szczoteczki lub odkurzacza usuń kurz, kłaczki oraz kawałki papieru znajdujące się dookoła drukarki.
- 4 Zwilż wodą czystą, niestrzępiącą się szmatkę, a następnie przetrzyj nią zewnętrzne części drukarki.

**Ostrzeżenie — istnieje możliwość uszkodzenia:** Nie należy używać środków czyszczących ani detergentów stosowanych w gospodarstwie domowym, gdyż mogą one uszkodzić wykończenie drukarki.

- 5 Przed wysłaniem nowego zadania drukowania należy upewnić się, że wszystkie elementy drukarki są suche.

## Sprawdzanie stanu części i materiałów eksploatacyjnych

Jeśli istnieje potrzeba wymiany któregoś z materiałów eksploatacyjnych lub potrzeba wykonania czynności konserwacyjnych, wyświetlany jest stosowny komunikat. Więcej informacji można znaleźć w sekcji [„Materiały eksploatacyjne, menu” na stronie 61](#).

## Sprawdzanie stanu części i materiałów eksploatacyjnych na panelu sterowania drukarki

Przy użyciu panelu sterowania drukarki przejdź do opcji:

 > Stan/Materiały eksploatacyjne >  Wyświetl stan materiałów eksploatacyjnych > 

## Sprawdzanie stanu części i materiałów eksploatacyjnych za pomocą wbudowanego serwera WWW

**Uwaga:** Upewnij się, że komputer i drukarka są podłączone do tej samej sieci.

**1** Uruchom przeglądarkę sieci Web, a następnie w polu adresu wpisz adres IP drukarki.

### Uwagi:

- Wyświetla adres IP drukarki w sekcji TCP/IP (menu Sieć / porty). Adres IP ma postać czterech liczb oddzielonych kropkami. Na przykład 123.123.123.123.
- W przypadku używania serwera proxy wyłącz go tymczasowo, aby prawidłowo załadować stronę sieci Web.

**2** Kliknij opcje **Stan urządzenia >Więcej szczegółów**.

## Szacowana liczba pozostałych stron

Szacowana liczba pozostałych stron jest wyliczana na podstawie najnowszej historii drukowania drukarki. Dokładność może znacznie się różnić i zależy od wielu czynników, takich jak rzeczywista zawartość dokumentu, ustawienia jakości drukowania i inne ustawienia drukarki.

Dokładność szacowanej liczby pozostałych stron może się zwiększyć w przypadku gdy rzeczywiste zużycie drukowania różni się od historycznego zużycia. Przed zakupem lub wymianą materiałów eksploatacyjnych z powodu wyniku szacowania należy wziąć pod uwagę różny poziom dokładności. Dopóki historia drukowania nie ustabilizuje się, początkowe szacowania zużycia materiałów eksploatacyjnych są wyliczane na podstawie metod testowych Międzynarodowej Organizacji Normalizacyjnej (ISO) oraz zawartości stron.

\* Średnia deklarowana wydajność przy ciągłym korzystaniu z naboju czarnego lub naboju trójkolorowego (CMY), zgodna z normą ISO/IEC 19798.

## Zamawianie materiałów eksploatacyjnych

W Stanach Zjednoczonych informacje na temat lokalnych autoryzowanych dostawców materiałów eksploatacyjnych firmy Lexmark można uzyskać, kontaktując się z firmą Lexmark pod numerem telefonu 1-800-539-6275. W innych krajach lub regionach należy wejść na stronę [www.lexmark.com](http://www.lexmark.com) lub skontaktować się ze sprzedawcą drukarki.

Program zwrotu zużytych materiałów Lexmark umożliwia zakup materiałów Lexmark w obniżonej cenie na bazie zgody użytkownika, że materiały będą używane tylko raz i zwracane tylko do firmy Lexmark w celu regeneracji i/lub recyklingu.

## Używanie oryginalnych części i materiałów eksploatacyjnych firmy Lexmark.

Drukarka Lexmark działa najlepiej z oryginalnymi częściami i materiałami eksploatacyjnymi firmy Lexmark. Używanie materiałów i części innych producentów może negatywnie wpłynąć na wydajność, pracę i żywotność drukarki i jej części. Używanie materiałów eksploatacyjnych lub części innych producentów może spowodować utratę gwarancji. Uszkodzenia spowodowane używaniem materiałów lub części innych producentów nie są naprawiane w ramach gwarancji. Wszelkie wskaźniki materiałów są zaprojektowane tak, by współpracować z materiałami i częściami firmy Lexmark. Ich praca może zostać zakłócona, gdy użyte zostaną materiały lub części innych producentów. Użytkowanie materiałów i części związanych z obrazami dłużej niż jest to zalecane może spowodować uszkodzenie drukarki Lexmark i jej podzespołów.

## Zamawianie kaset z tonerem

### Uwagi:

- Szacunkowa wydajność naboju jest zgodna z normą ISO/IEC 19798.
- Stosowanie bardzo niskiego pokrycia wydruku przez dłuższy okres czasu może negatywnie wpłynąć na rzeczywistą wydajność.

### Kasety objęte programem zwrotu

Element	USA i Kanada	Unia Europejska (UE), Europejski Obszar Gospodarczy (EOG) i Szwajcaria	Afryka, Bliski Wschód, Europa Środkowo-Wschodnia (poza UE), Wspólnota Niepodległych Państw (WNP), Azja Południowo-Wschodnia, Ameryka Łacińska
<b>Zwrotne kasety z tonerem</b>			
Czarny	701K	702K	708K
Cyjan	701C	702C	708C
Magenta	701M	702M	708M
Żółty	701Y	702Y	708Y
<b>Zwrotne kasety z tonerem o wysokiej wydajności</b>			
Czarny	701HK	702HK	708HK
Cyjan	701HC	702HC	708HC
Magenta	701HM	702HM	708HM
Żółty	701HY	702HY	708HY
Więcej informacji na temat państw w każdym z regionów można znaleźć na stronie <a href="http://www.lexmark.com/regions">www.lexmark.com/regions</a> .			

### Kasety zwykle

Element	Cały świat
<b>Normalne kasety z tonerem o wysokiej wydajności</b>	
Czarny	700H1
Cyjan	700H2
Magenta	700H3
Żółty	700H4
Więcej informacji na temat państw w każdym z regionów można znaleźć na stronie <a href="http://www.lexmark.com/regions">www.lexmark.com/regions</a> .	

## Zamawianie zestawów obrazowania

Element	Wszystkie kraje i regiony
Zestaw bębnowy, czarny	700Z1
Kolorowy zestaw bębnowy	700Z5

## Zamawianie pojemnika na zużyty toner

Element	Wszystkie kraje i regiony
Pojemnik na zużyty toner	C540X75G

## Przechowywanie materiałów eksploatacyjnych

Do przechowywania materiałów eksploatacyjnych należy wybrać chłodne, czyste miejsce. Materiały eksploatacyjne należy do momentu ich użycia przechowywać skierowane prawidłową stroną do góry, w oryginalnym opakowaniu.

Materiałów eksploatacyjnych nie należy wystawiać na działanie:

- światła słonecznego,
- temperatur wyższych niż 35°C,
- dużej wilgotności (powyżej 80%),
- zasolonego powietrza,
- gazów powodujących korozję,
- silnego zapylenia.

## Wymiana materiałów eksploatacyjnych

### Wymiana pojemnika na zużyty toner

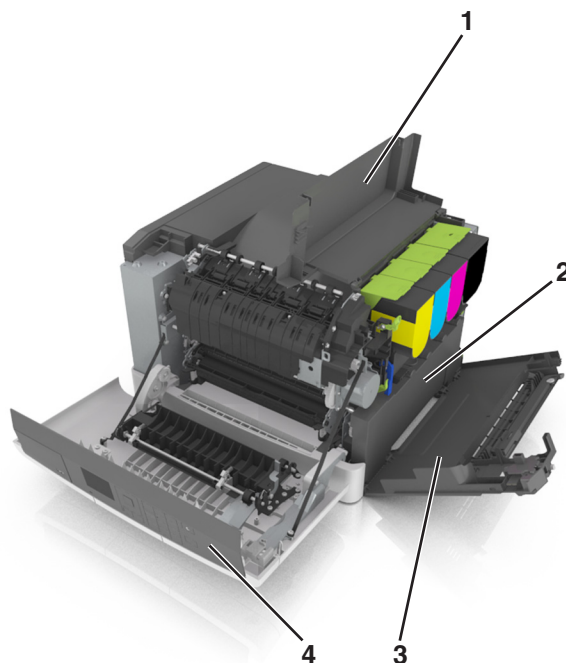

1	Górne drzwiczki
2	Pojemnik na zużyty toner

3	Prawa pokrywa boczna
4	Przednie drzwiczki

1 Wypakuj nowy pojemnik na zużyty toner.

2 Otwórz przednie drzwiczki.

 **UWAGA — GORĄCA POWIERZCHNIA:** Wewnętrzne elementy drukarki mogą być gorące. W celu zmniejszenia ryzyka oparzenia, przed dotknięciem danej części należy odczekać, aż ostygnie.

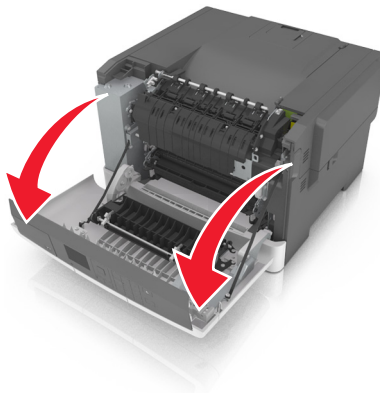

3 Otwórz górne drzwiczki.

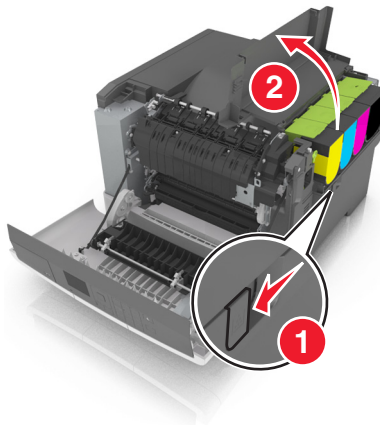



4 Zdejmij prawą pokrywę boczną.

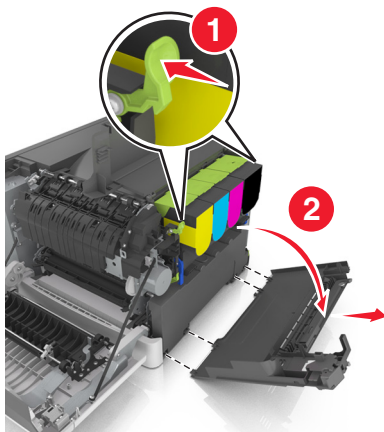

5 Wyjmij pojemnik na zużyty toner.

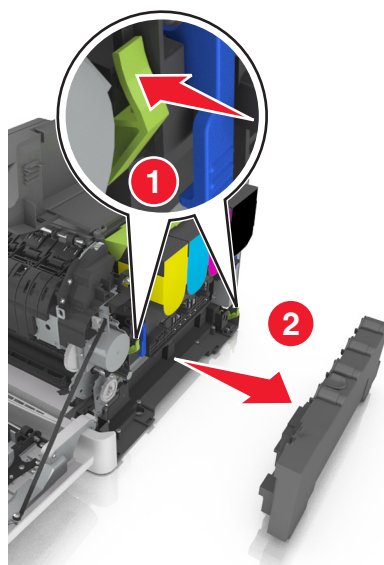

6 Zapakuj zużyty pojemnik na zużyty toner.

Więcej informacji można znaleźć w sekcji [„Recykling produktów Lexmark” na stronie 104.](#)

7 Włóż nowy pojemnik na zużyty toner.

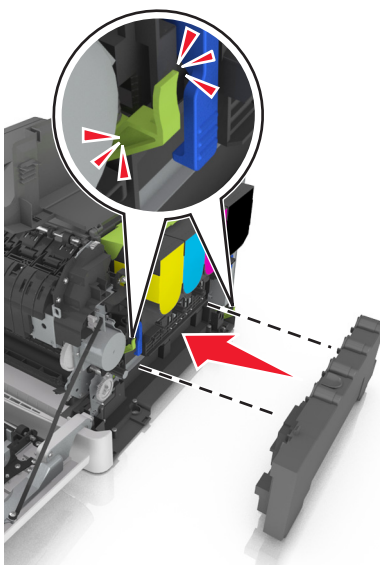

8 Włóż prawą pokrywę boczną.

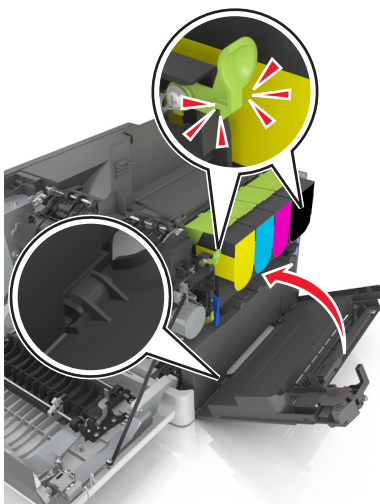

9 Zamknij górne drzwiczki.

10 Zamknij przednie drzwiczki.

## Wymiana czarnego i kolorowego zestawu bębnow

1 Otwórz przednie drzwiczki.

 **UWAGA — GORĄCA POWIERZCHNIA:** Wewnętrzne elementy drukarki mogą być gorące. W celu zmniejszenia ryzyka oparzenia, przed dotknięciem danej części należy odczekać, aż ostygnie.

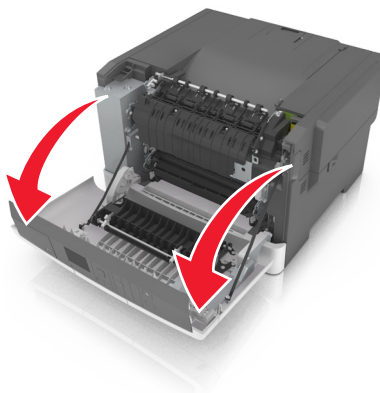

2 Otwórz górne drzwiczki.

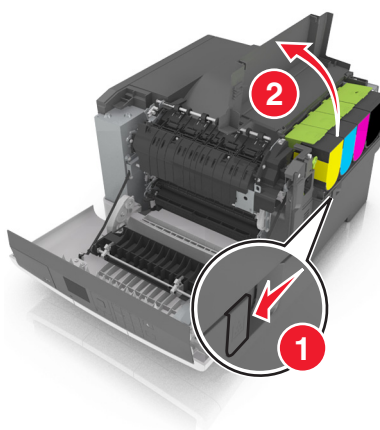

3 Wyjmij kasety z tonerem.

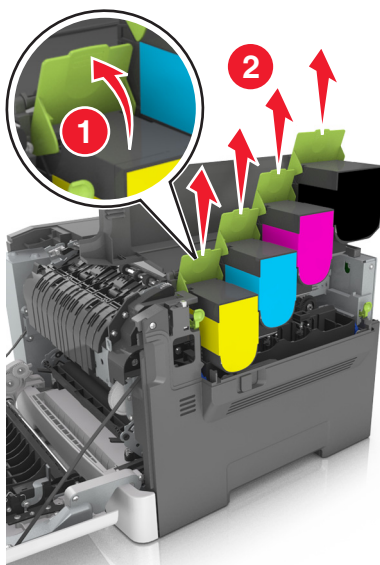

4 Zdejmij prawą pokrywę boczną.

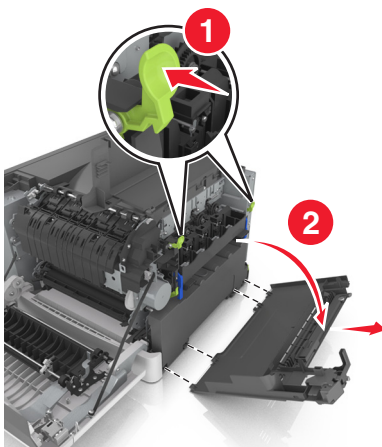

5 Wyjmij pojemnik na zużyty toner.

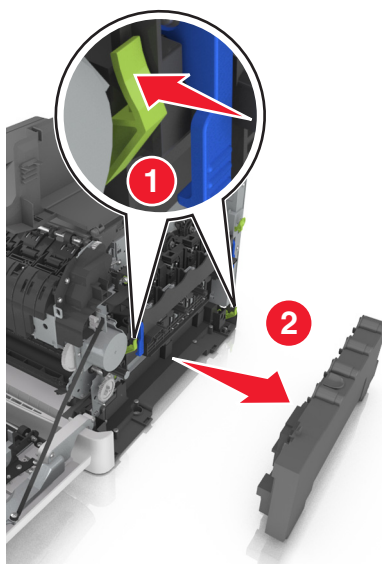

6 Podnieś niebieskie dźwignie na zestawie bębnow, a następnie pociągnij zestaw aż do jego zatrzymania.

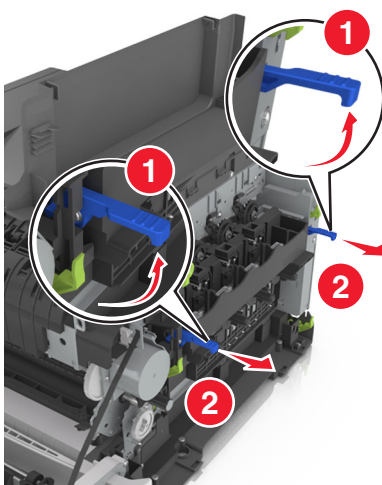

- 7 Naciśnij niebieską dźwignię, a następnie chwyć zielone uchwyty po bokach, aby wyciągnąć zestaw bębnow.

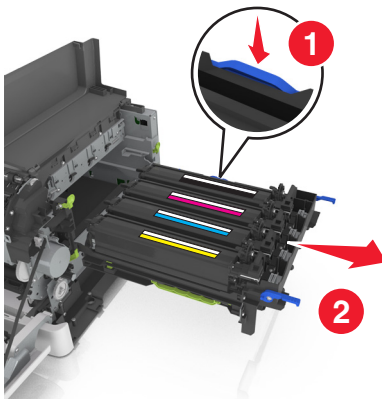

- 8 Rozpakuj nowy czarny i kolorowy zestaw bębnow.

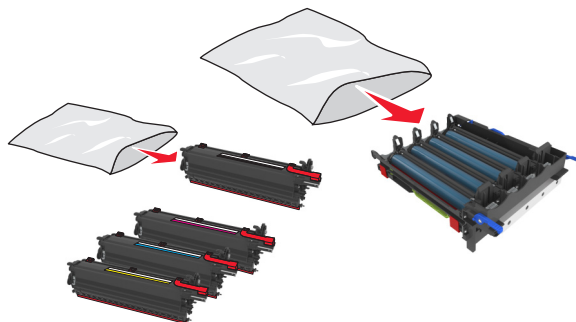

**Uwagi:**

- Zestaw kolorowych wkładów światłoczułych zawiera zestaw wkładów światłoczułych oraz zespół wywoływacza dla kolorów: cyjan, magenta, żółty i czarny.
- W skład zestawu czarnego wkładu światłoczułego wchodzi zestaw wkładu światłoczułego oraz zespół wywoływacza dla koloru czarnego.

- 9 Zapakuj zużyty zestaw wkładu światłoczułego.

Więcej informacji można znaleźć w sekcji [„Recykling produktów Lexmark” na stronie 104.](#)

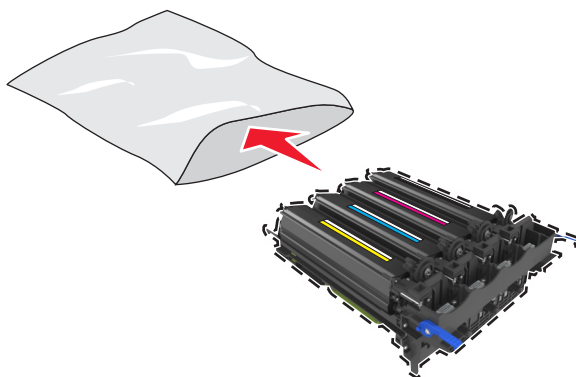

**Uwaga:** Podczas wymiany czarnego zestawu bębnow zachowaj moduły wywoływacza dla kolorów: cyjan, magenta i żółty. Wyrzuć tylko czarny moduł wywoływacza.

10 Delikatnie potrząśnij w bok modułami dla wszystkich kolorów.

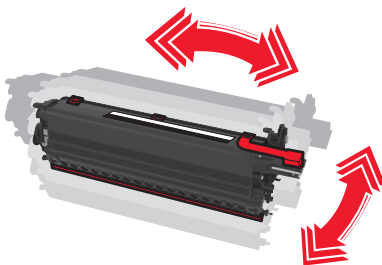

11 Usuń czerwoną taśmę i dołączony materiał z zespołów wywoływacza.

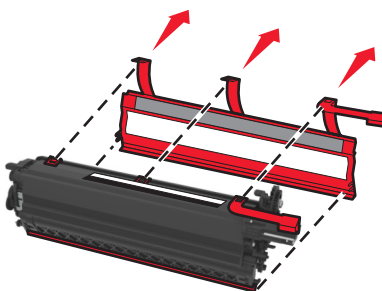

12 Włóż zespoły wywoływacza dla kolorów: żółty, cyjan, magenta i czarny w odpowiadające im kolorem gniazda.

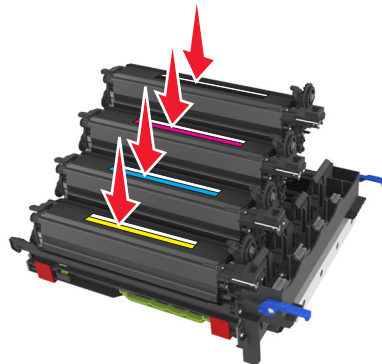

13 Usuń czerwoną taśmę z zestawu bębnow.

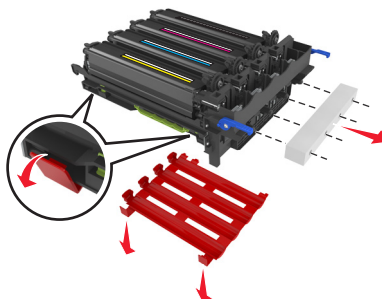

**Ostrzeżenie — istnieje możliwość uszkodzenia:** Nie dotykaj lśniącego bębna fotoprzewodnika pod zestawem bębnow. Może to wpłynąć na jakość kolejnych zadań drukowania.

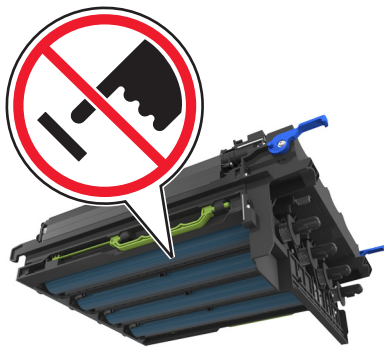

**14** Wyrównaj, a następnie włóż zestaw wkładów światłoczułych.

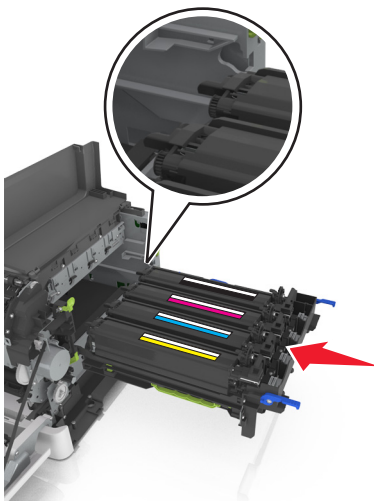

**15** Naciśnij niebieskie dźwignie do momentu umieszczenia zestawu wkładów światłoczułych na miejscu.

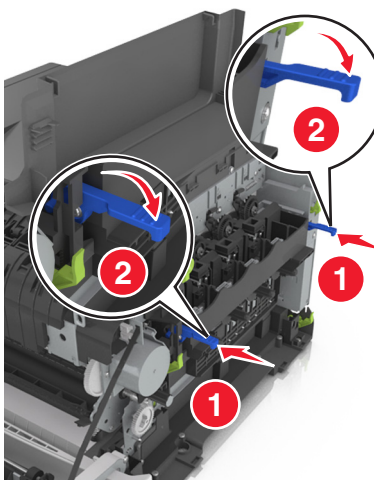

**16** Włóż pojemnik na zużyty toner.

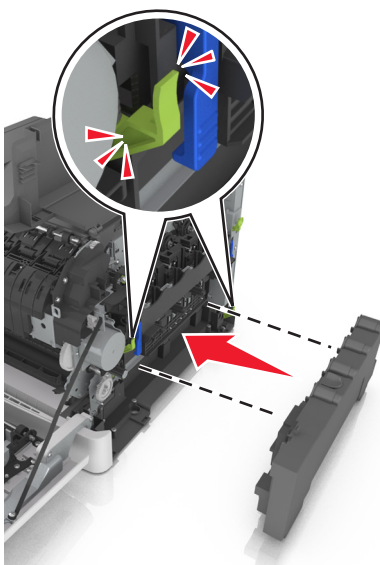

**17** Włóż prawą pokrywę boczną.

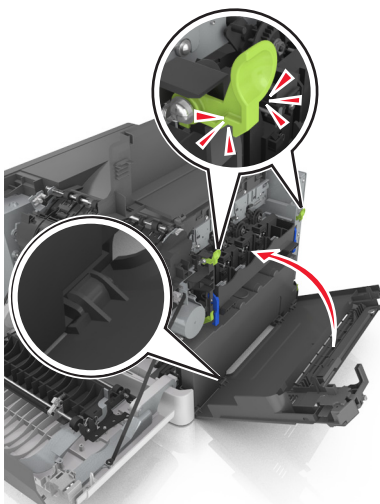



18 Włóż kasety z tonerem.

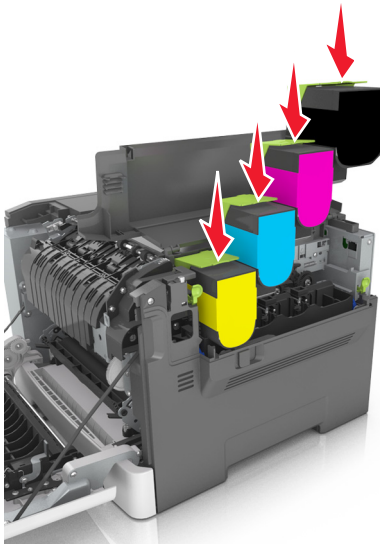

19 Zamknij górne drzwiczki.

20 Zamknij przednie drzwiczki.

## Wymiana kaset z tonerem

**Ostrzeżenie — istnieje możliwość uszkodzenia:** Gwarancja nie obejmuje uszkodzeń powstałych na skutek używania kaset z tonerem producentów innych niż Lexmark.

**Uwaga:** Korzystanie z kaset z tonerem firm innych niż Lexmark może doprowadzić do obniżenia jakości wydruku.

1 Przesuń zatrzask zwalniający z prawej strony drukarki, a następnie otwórz górne drzwiczki.

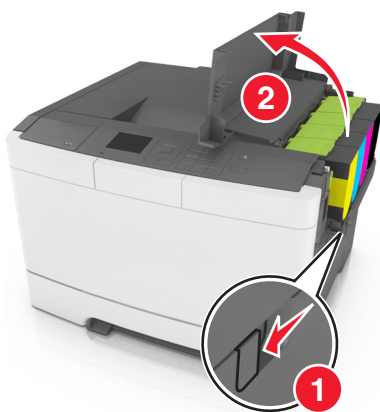

**2** Aby wyjąć kasetę z tonerem, podnieś uchwyt, a następnie wysuń ją delikatnie z zestawu bębnow.

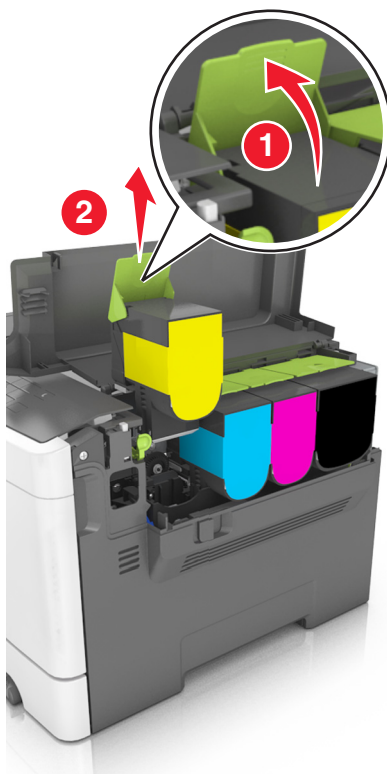

**3** Rozpakuj nową kasetę z tonerem, a następnie wyjmij ją z opakowania.

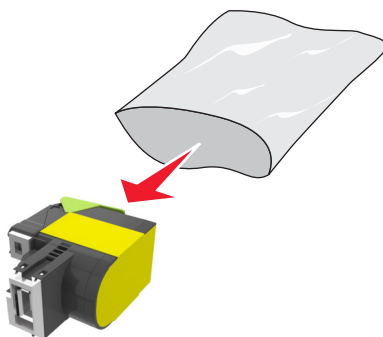

4 Wyrównaj nową kasetę z tonerem, a następnie naciśnij ją w dół, aż dopasuje się na miejscu.



5 Zamknij górne drzwiczki.



6 Zapakuj zużyta kasetę z tonerem przed wyrzuceniem do worka, w którym znajdowała się nowa kasetka. Więcej informacji można znaleźć w sekcji [„Recykling produktów Lexmark” na stronie 104](#).

## Wymiana modułu wywołacza

Wymień moduł wywołacza, gdy wystąpi pogorszenie jakości wydruku lub awaria drukarki.

1 Otwórz przednie drzwiczki.

 **UWAGA — GORĄCA POWIERZCHNIA:** Wewnętrzne elementy drukarki mogą być gorące. W celu zmniejszenia ryzyka oparzenia, przed dotknięciem danej części należy odczekać, aż ostygnie.

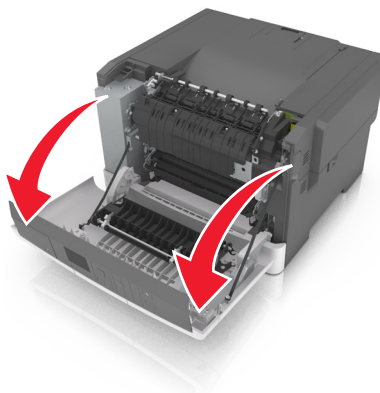

**2** Otwórz górne drzwiczki.

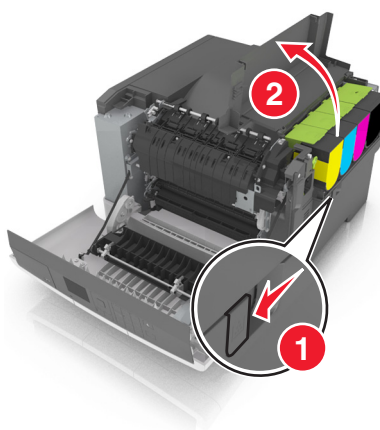

**3** Wyjmij kasety z tonerem.

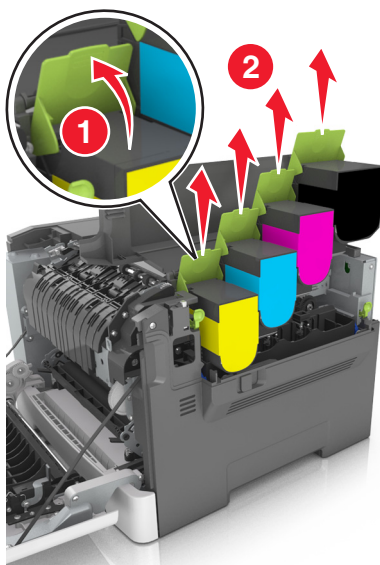

4 Zdejmij prawą pokrywę boczną.

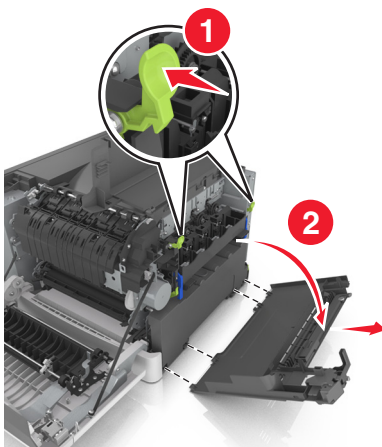

5 Wyjmij pojemnik na zużyty toner.

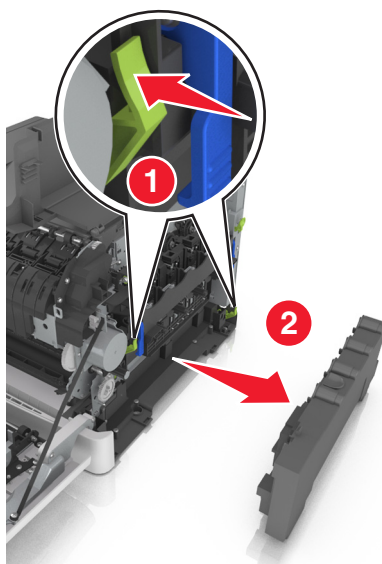

6 Podnieś niebieskie dźwignie na zestawie bębnow, a następnie pociągnij zestaw aż do jego zatrzymania.

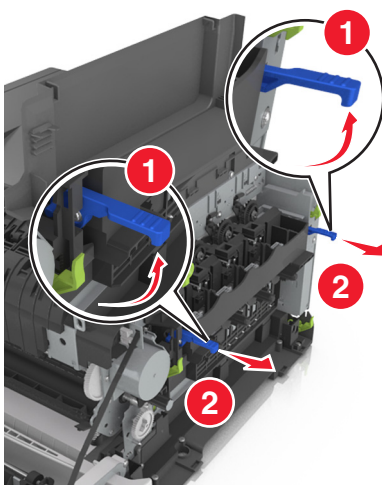

- 7 Naciśnij niebieską dźwignię, a następnie chwyć zielone uchwyty po bokach, aby wyciągnąć zestaw bębnow.

**Ostrzeżenie — istnieje możliwość uszkodzenia:** Nie dotykaj spodniej części zestawu bębnow. Może to spowodować jego uszkodzenie.

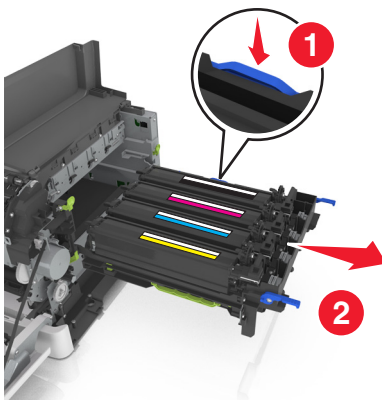

- 8 Wyjmij zużyty moduł wywołacza.

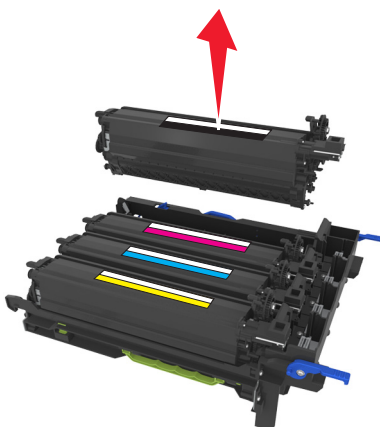

- 9 Delikatnie potrząśnij w bok nowym modulem wywołacza przed wyjęciem go z opakowania.

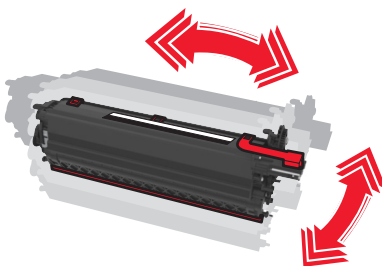

**10** Zdejmij czerwoną pokrywę transportową z modułu wywoływacza.

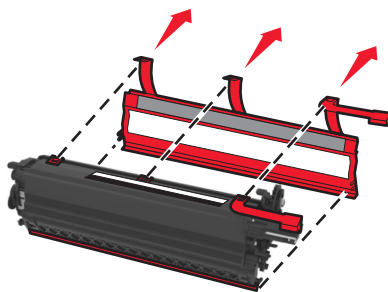

**11** Włóż moduł wywoływacza.

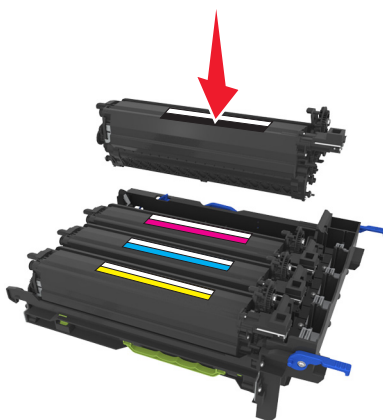

**12** Wyrównaj, a następnie włóż zestaw wkładów światłoczułych.

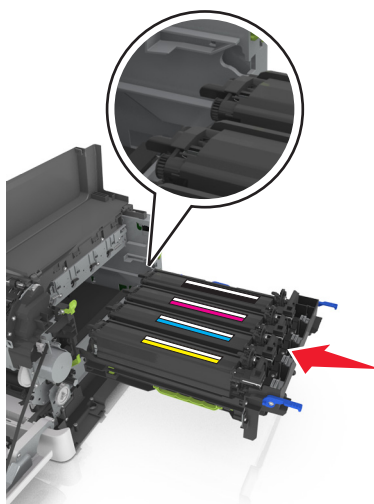

**13** Naciśnij niebieskie dźwignie do momentu umieszczenia zestawu wkładów światłoczułych na miejscu.

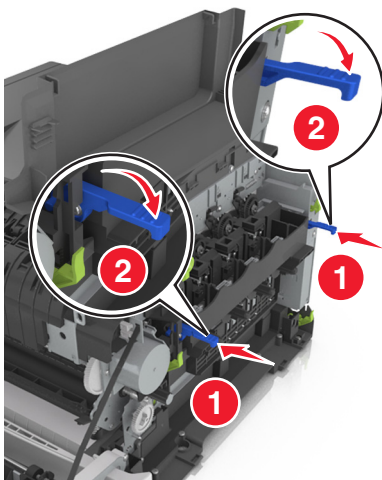

**14** Włóż pojemnik na zużyty toner.

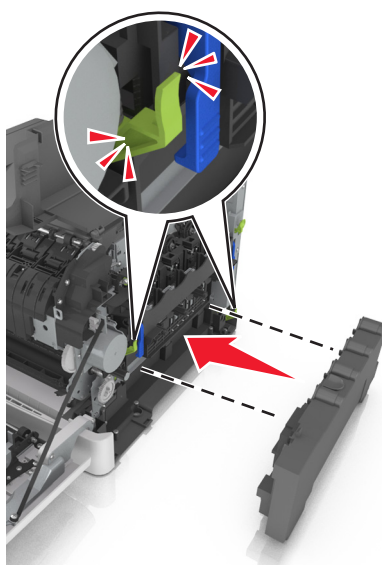



**15** Włóż prawą pokrywę boczną.

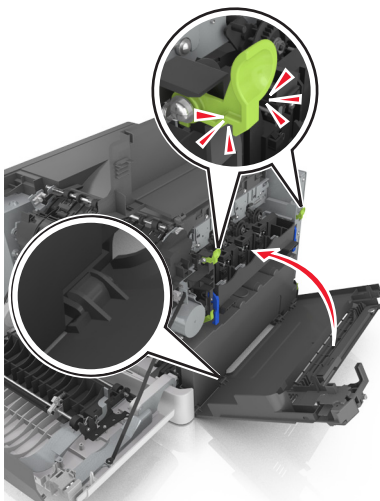

**16** Włóż kasety z tonerem.

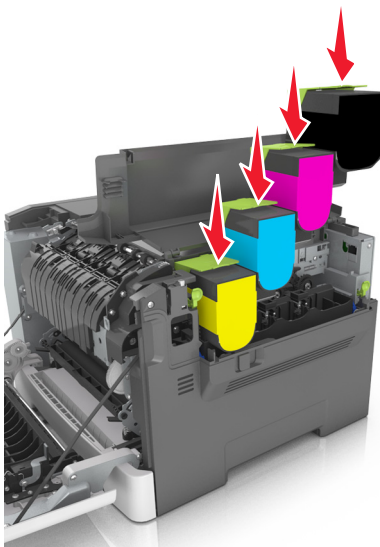

**17** Zamknij górne drzwiczki.

**18** Zamknij przednie drzwiczki.

**19** Przed wyrzuceniem zapakuj zużyty zespół wywołacza do worka, w którym znajdował się nowy zamienny zespół.

Więcej informacji można znaleźć w sekcji [„Recykling produktów Lexmark” na stronie 104](#).

## Przenoszenie drukarki

 **UWAGA — NIEBEZPIECZEŃSTWO USZKODZENIA CIAŁA:** Waga drukarki jest większa niż 18 kg i do jej bezpiecznego przeniesienia potrzeba co najmniej dwóch przeszkolonych pracowników.

### Przed przystąpieniem do przenoszenia drukarki

 **UWAGA — NIEBEZPIECZEŃSTWO USZKODZENIA CIAŁA:** Drukarka waży ponad 18 kg i bezpieczne jej podniesienie wymaga co najmniej dwóch przeszkolonych pracowników.

 **UWAGA — NIEBEZPIECZEŃSTWO USZKODZENIA CIAŁA:** Przed przystąpieniem do przenoszenia drukarki należy wykonać poniższe zalecane czynności, aby nie dopuścić do uszkodzenia ciała ani uszkodzenia drukarki.

- Wyłączyć drukarkę przełącznikiem zasilania i wyjąć wtyczkę przewodu zasilającego z gniazda elektrycznego.
- Przed rozpoczęciem przenoszenia drukarki należy odłączyć wszystkie przewody i kable.
- Nie należy jednocześnie podnosić drukarki i opcjonalnego podajnika — najpierw należy zdjąć drukarkę i odstawić ją na bok.

**Uwaga:** Przy podnoszeniu należy skorzystać z uchwytów umieszczonych na bokach drukarki.

**Ostrzeżenie — istnieje możliwość uszkodzenia:** Uszkodzenie drukarki spowodowane jej nieprawidłowym przenoszeniem nie jest objęte gwarancją.

### Przenoszenie drukarki w inne miejsce

Drukarkę i jej wyposażenie można bezpiecznie przenieść w inne miejsce, przestrzegając następujących środków ostrożności:

- Jeśli drukarka jest przewożona na wózku, musi on mieć na tyle dużą powierzchnię, aby mieściła się na nim cała podstawa drukarki.
- Jeśli wyposażenie drukarki jest przewożone na wózku, musi on mieć na tyle dużą powierzchnię, aby mieściły się na nim całe podstawy opcjonalnych elementów wyposażenia.
- Przenoś drukarkę w pozycji pionowej.
- Unikaj gwałtownych wstrząsów.

### Transport drukarki

Podczas transportu drukarki należy używać oryginalnego opakowania.

## Zarządzanie drukarką

### Znajdowanie zaawansowanych informacji o sieci i informacji dla administratora

W tym rozdziale omówiono wykonywanie podstawowych zadań administracyjnych przy użyciu wbudowanego serwera WWW. Omówienie zaawansowanych zadań administracyjnych można znaleźć w *Podręczniku pracy w sieci* na dysku CD-ROM *Oprogramowanie i dokumentacja* lub w publikacji *Embedded Web Server — bezpieczeństwo: podręcznik administratora* w witrynie pomocy technicznej firmy Lexmark w sieci Web pod adresem <http://support.lexmark.com>.

### Konfiguracja zdalnego panelu operatora

Ta aplikacja umożliwi interakcję z panelem sterowania drukarki sieciowej nawet bez fizycznego dostępu do niej. Na ekranie komputera można odczytywać informacje o stanie drukarki, zwalniać wstrzymane zadania drukowania, tworzyć zakładki i wykonywać inne zadania związane z drukowaniem.

1 Uruchom przeglądarkę sieci Web, a następnie w polu adresu wpisz adres IP drukarki.

**Uwaga:** Wyświetl adres IP drukarki na ekranie głównym drukarki. Adres IP zostanie wyświetlony w postaci czterech liczb oddzielonych kropkami, np. 123.123.123.123.

2 Kliknij opcję **Ustawienia >Ustawienia zdalnego panelu operatora**.

3 Zaznacz pole wyboru **Włącz**, a następnie dostosuj ustawienia.

4 Kliknij opcję **Wyślij**.

Aby skorzystać z tej aplikacji, kliknij pozycję **Zdalny panel operatora >Uruchom aplet VNC**.

### Sprawdzanie stanu drukarki

Na stronie Stan urządzenia wbudowanego serwera WWW można sprawdzić ustawienia zasobników, poziom toneru w naboju, procentową wartość pozostałego czasu eksploatacji zestawu konserwacyjnego oraz pomiary pojemności określonych części drukarki.

1 W polu adresu przeglądarki internetowej wpisz adres IP drukarki.

**Uwaga:** Jeśli nie znasz adresu IP drukarki, możesz wykonać następujące czynności:

- Wyświetl adres IP drukarki na jej panelu sterowania w sekcji TCP/IP menu Sieć/Porty.
- Wydrukuj stronę konfiguracji sieci lub strony ustawień menu i odszukaj adres IP drukarki w sekcji TCP/IP.

2 Kliknij opcję **Stan urządzenia**.

## Oglądanie raportów

Można wyświetlać różne raporty dotyczące wbudowanego serwera WWW. Te raporty są przydatne w celu dokonania oceny stanu drukarki, sieci i materiałów eksploatacyjnych.

**1** Uruchom przeglądarkę sieci Web, a następnie w polu adresu wpisz adres IP drukarki.

### Uwagi:

- Wyświetl adres IP drukarki w sekcji TCP/IP w menu Sieć/Porty. Adres IP ma postać czterech liczb oddzielonych kropkami. Na przykład 123.123.123.123.
- W przypadku używania serwera proxy wyłącz go tymczasowo, aby prawidłowo załadować stronę sieci Web.

**2** Kliknij opcję **Raporty**, a następnie kliknij typ raportu, jaki chcesz wyświetlić.

## Konfigurowanie powiadomień o materiałach eksploatacyjnych z aplikacji Embedded Web Server

Istnieje możliwość określenia sposobu powiadamiania o prawie niskim, niskim lub bardzo niskim poziomie materiałów eksploatacyjnych lub gdy kończy się okres ich użytkowania.

### Uwagi:

- Dostępne są alerty dotyczące naboju z tonerem, zespołu bębnow, zespołu konserwacyjnego i naczyń na zużyty toner.
- Alerty można skonfigurować dla prawie niskiego, niskiego i bardzo niskiego poziomu materiałów eksploatacyjnych. Nie wszystkie alerty można skonfigurować dla końca okresu użytkowania materiałów eksploatacyjnych. Alerty w wiadomościach e-mail są dostępne we wszystkich sytuacjach.
- W przypadku niektórych materiałów i sytuacji można ustawić szacowaną wartość procentową pozostałego poziomu materiałów eksploatacyjnych, która wyzwala alert.

**1** Uruchom przeglądarkę sieci Web, a następnie w polu adresu wpisz adres IP drukarki.

### Uwagi:

- Wyświetl adres IP drukarki w sekcji TCP/IP w menu Sieć/Porty. Adres IP ma postać czterech liczb oddzielonych kropkami. Na przykład 123.123.123.123.
- W przypadku używania serwera proxy wyłącz go tymczasowo, aby prawidłowo załadować stronę sieci Web.

**2** Kliknij kolejno opcje **Ustawienia >Ustawienia wydruku >Powiadomienia o materiałach eksploatacyjnych**.

**3** W menu rozwijanych dla każdego materiału eksploatacyjnego wybierz jedną z następujących opcji powiadamiania:

Powiadamianie	Opis
Wyłącz	Drukarka działa normalnie w przypadku wszystkich stanów materiałów eksploatacyjnych.
Tylko wiadomości e-mail	Po osiągnięciu określonego stanu materiałów eksploatacyjnych drukarka generuje wiadomość e-mail. Stan materiałów eksploatacyjnych jest wyświetlany na stronach menu i stanu.
Ostrzeżenie	Drukarka wyświetla komunikat z ostrzeżeniem i generuje wiadomość e-mail na temat stanu materiałów eksploatacyjnych. Po osiągnięciu określonego stanu materiałów eksploatacyjnych drukarka nie zatrzymuje wykonywanych zadań.
Zatrzymanie z możliwością kontynuacji <sup>1</sup>	Po osiągnięciu określonego stanu materiałów eksploatacyjnych drukarka zatrzymuje przetwarzanie zadań. Aby kontynuować drukowanie, użytkownik musi nacisnąć przycisk.
Zatrzymanie bez możliwości kontynuacji <sup>1,2</sup>	Po osiągnięciu określonego stanu materiałów eksploatacyjnych drukarka zatrzymuje wykonywanie zadań. Aby drukowanie mogło być kontynuowane, należy wymienić materiał eksploatacyjny.
<sup>1</sup> Po włączeniu powiadomień drukarka generuje wiadomość e-mail na temat stanu materiałów eksploatacyjnych. <sup>2</sup> Drukarka zatrzymuje wykonywane zadania w celu uniknięcia uszkodzeń w przypadku wyczerpania się materiałów eksploatacyjnych.	

4 Kliknij opcję **Wyślij**.

## Zmiana ustawień drukowania zadań poufnych

1 Uruchom przeglądarkę sieci Web, a następnie w polu adresu wpisz adres IP drukarki.

### Uwagi:

- Wyświetl adres IP drukarki na ekranie głównym drukarki. Adres IP zostanie wyświetlony w postaci czterech zestawów liczb oddzielonych kropkami, np. 123.123.123.123.
- W przypadku używania serwera proxy wyłącz go tymczasowo, aby prawidłowo załadować stronę sieci Web.

2 Kliknij kolejno opcje **Ustawienia >Bezpieczeństwo >Ustawienia druku poufnego**.

3 Zmień ustawienia

- Ustaw maksymalną liczbę prób wprowadzania numeru PIN. Jeśli użytkownik przekroczy tę liczbę, jego wszystkie zadania zostaną usunięte.
- Wyznacz czas wygaśnięcia ważności zadania drukowania poufnego. Jeśli użytkownik nie wydrukuje swoich zadań w wyznaczonym czasie, zostaną one wszystkie usunięte.

4 Kliknij przycisk **Wyślij**, aby zapisać zmodyfikowane ustawienia.

## Kopiowanie ustawień drukarki do innych drukarek

**Uwaga:** Ta funkcja jest dostępna tylko dla drukarek sieciowych.

1 Uruchom przeglądarkę sieci Web, a następnie w polu adresu wpisz adres IP drukarki.

**Uwagi:**

- Wyświetla adres IP drukarki w sekcji TCP/IP (menu Sieć / porty). Adres IP ma postać czterech liczb oddzielonych kropkami. Na przykład 123.123.123.123.
- W przypadku używania serwera proxy wyłącz go tymczasowo, aby prawidłowo załadować stronę sieci Web.

**2** Kliknij pozycję **Kopiuj ustawienia drukarki**.

**3** Aby zmienić język, wybierz go z rozwijanej listy, a następnie wybierz opcję **Kliknij tutaj, aby ustawić język**.

**4** Kliknij pozycję **Ustawienia drukarki**.

**5** Wpisz adresy IP dla drukarek źródłowych i docelowych, korzystając z odpowiednich pól.

**Uwaga:** Jeżeli chcesz dodać lub usunąć docelową drukarkę, kliknij opcję **Dodaj docelowy adres IP** lub **Usuń docelowy adres IP**.

**6** Kliknij pozycję **Kopiuj ustawienia drukarki**.

## Przywracanie ustawień fabrycznych

Jeśli chcesz zachować listę aktualnych ustawień menu w celu zastosowania ich w przyszłości, przed przywróceniem domyślnych ustawień fabrycznych wydrukuj stronę ustawień menu. Więcej informacji można znaleźć w sekcji [„Drukowanie strony ustawień menu” na stronie 30](#).

Jeśli jest potrzebna bardziej kompleksowa metoda odzyskania domyślnych ustawień fabrycznych drukarki, trzeba użyć opcji Wymaż wszystkie ustawienia. Więcej informacji można znaleźć w sekcji [„Wymazywanie zawartości pamięci nieulotnej” na stronie 107](#).

**Ostrzeżenie — istnieje możliwość uszkodzenia:** Wybór opcji Przywracanie ustawień fabrycznych powoduje przywrócenie większości pierwotnych domyślnych ustawień fabrycznych drukarki. Wyjątkami są: język wyświetlacza, niestandardowe rozmiary i komunikaty, a także menu ustawienia sieci i portów. Wszystkie pobrane zasoby zapisane w pamięci RAM są usuwane. Ustawienie to nie ma wpływu na pobrane zasoby zapisane w pamięci flash lub na dysku twardym drukarki.

Przy użyciu panelu sterowania drukarki przejdź do opcji:

 >Ustawienia >  >Ustawienia >  >Ustawienia ogólne >  >Ustawienia fabryczne >  >Przywróć teraz > 

## Usuwanie zacięć

### Zapobieganie zacięciom

#### Prawidłowo załaduj papier

- Należy się upewnić, że papier w zasobniku leży płasko.

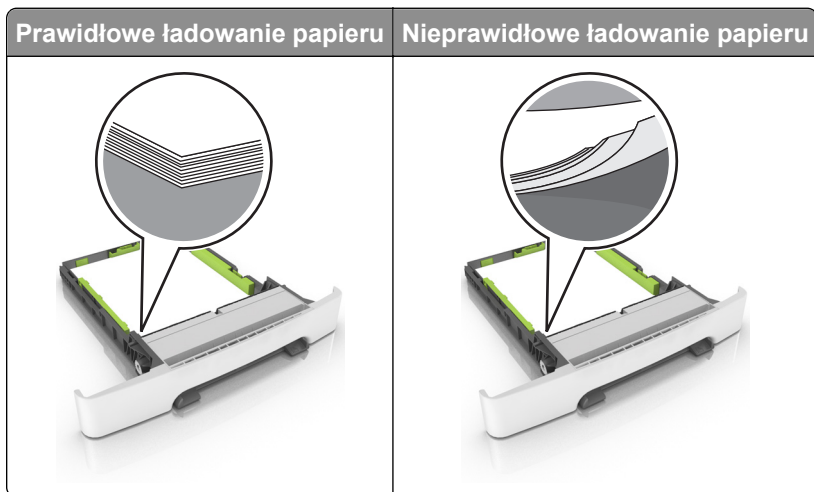

- Nie należy wyjmować zasobnika w trakcie drukowania.
- Nie należy załadowywać zasobnika w trakcie drukowania. Należy go załadować przed drukowaniem albo poczekać na monit o załadowanie go.
- Nie należy ładować zbyt dużej ilości papieru. Upewnij się, że wysokość stosu nie wykracza poza wskaźnik maksymalnego wypełnienia papierem.

- Nie należy wsuwać papieru do zasobnika. Załaduj papier tak jak przedstawiono na rysunku.

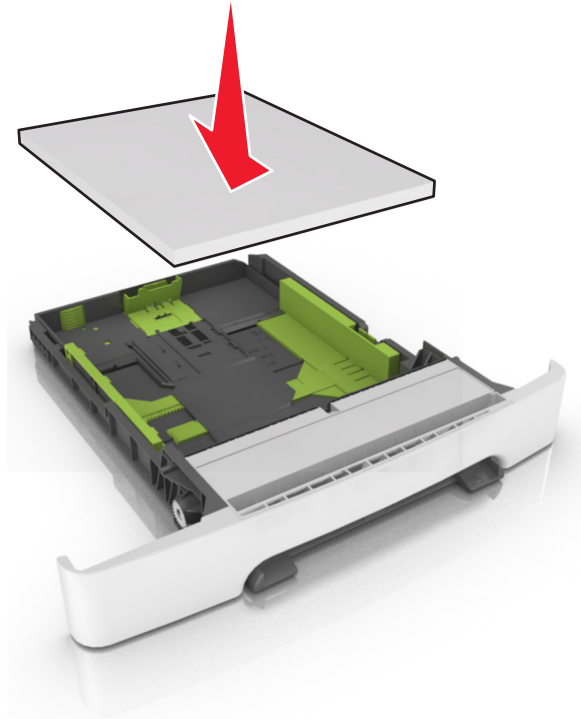

- Należy się upewnić, że prowadnice w zasobniku lub podajniku uniwersalnym są ustawione prawidłowo i nie dociskają mocno papieru lub kopert.
- Po załadowaniu papieru zasobnik należy mocno dopchnąć do drukarki.

### Korzystaj z zalecanego rodzaju papieru

- Należy stosować wyłącznie zalecany papier i nośniki specjalne.
- Nie należy ładować pomarszczonego, pogniecionego, wilgotnego, zagiętego ani pozwijanego papieru.
- Przed załadowaniem papier należy wygiąć, przekartkować, a następnie wyprostować.

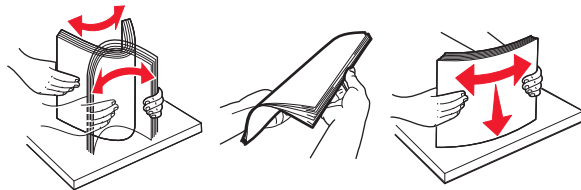

- Nie należy używać papieru pociętego lub przyciętego ręcznie.
- Nie należy jednocześnie umieszczać papieru o różnych rozmiarach, różnej gramaturze ani różnego typu w tym samym zasobniku.
- Upewnij się, że rozmiar i typ papieru są ustawione prawidłowo w komputerze lub na panelu sterowania drukarki.
- Papier należy przechowywać zgodnie z zaleceniami producenta.



## Znaczenie komunikatów o zacięciu i oznaczeń miejsca ich wystąpienia

W przypadku zacięcia na wyświetlaczu drukarki pojawia się komunikat wskazujący miejsce, w którym ono występuje, oraz informację z prośbą o jego usunięcie. W celu usunięcia zacięcia otwórz drzwiczki, pokrywy i zasobniki wskazane na wyświetlaczu.

**Uwaga:** Gdy funkcja usuwania zacięć ma ustawioną wartość **Włącz** lub **Automatycznie**, zacięte strony są drukowane ponownie. Jednakże opcja **Automatycznie** nie gwarantuje wydrukowanie strony.

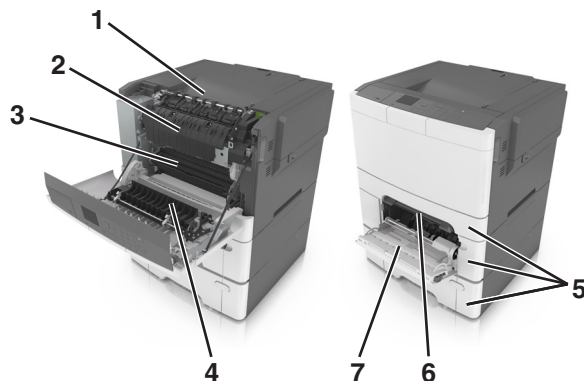



	Miejsce zacięcia	Komunikat na wyświetlaczu	Co należy zrobić
1	Odbiornik standardowy	Zacięcie [x] str., opróżnij standardowy odbiornik. [203.xx]	Wymij zacięty papier.
2	Nagrzewnica	Zacięcie [x] str., otwórz przednie drzwiczki, aby wyczyścić nagrzewnicę. [202.xx]	Otwórz przednie drzwiczki, pociągnij wypustkę i przytrzymaj pokrywę nagrzewnicy, a następnie usuń zacięty papier.
3	Przednie drzwiczki	Zacięcie [x] str., otwórz przednie drzwiczki. [20y.xx]	Otwórz przednie drzwiczki, a następnie usuń zacięty papier.
4	Dupleks	Zacięcie [x] str., otwórz przednie drzwiczki, aby wyczyścić moduł druku dwustronnego. [23y.xx]	Otwórz przednie drzwiczki, a następnie usuń zacięty papier.
5	Zasobnik [x]	Zacięcie [x] str., otwórz zasobnik. [x]. [24y.xx]	Wyciągnij wskazany zasobnik, a następnie usuń zacięty papier.
6	Podajnik ręczny	Zacięcie [x] str., wyczyść podajnik ręczny. [251.xx]	Wymij zacięty papier.
7	Podajnik uniwersalny	Zacięcie [x] stron, wyczyść podajnik do wielu zastosowań. [250.xx]	Naciśnij dźwignię zwalniania papieru, aby podnieść wałki papieru, a następnie wymij zacięty papier.

### Zacięcie [x] stron, opróżnij odbiornik standardowy.

1 Chwyć mocno zacięty papier z obu stron i delikatnie go wyciągnij.

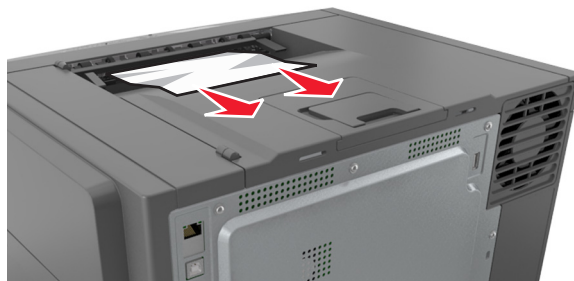
**Uwaga:** Upewnij się, że wszystkie kawałki papieru zostały usunięte.



- 2 Na panelu sterowania drukarki dotknij przycisku , aby usunąć ten komunikat i kontynuować drukowanie. W przypadku modeli drukarek niewyposażonych w ekran dotykowy wybierz opcję **Dalej >Usuń zacięcie i naciśnij przycisk OK**, a następnie naciśnij przycisk , aby potwierdzić.

## Zacięcie [x] stron(y), otwórz przednie drzwiczki, aby wyczyścić nagrzewnicę.

- 1 Otwórz przednie drzwiczki.

 **UWAGA — GORĄCA POWIERZCHNIA:** Wewnętrzne elementy drukarki mogą być gorące. W celu zmniejszenia ryzyka oparzenia, przed dotknięciem danej części należy odczekać, aż ostygnie.

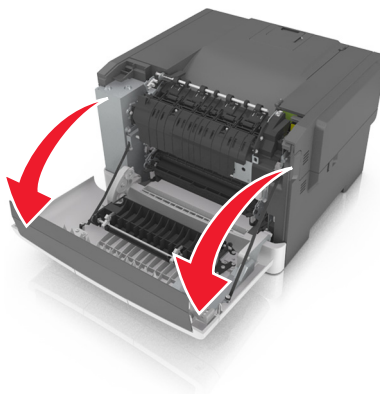

2 Pociągnij za zieloną dźwignię, aby otworzyć pokrywę nagrzewnicy.

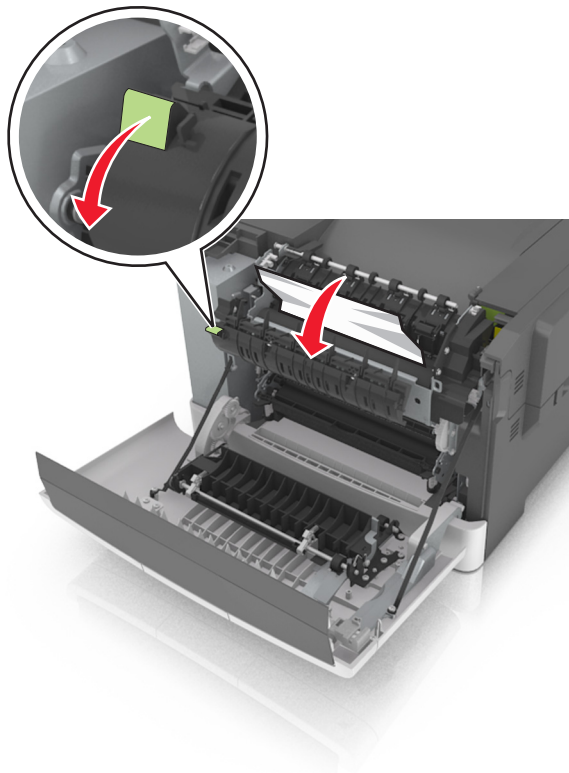

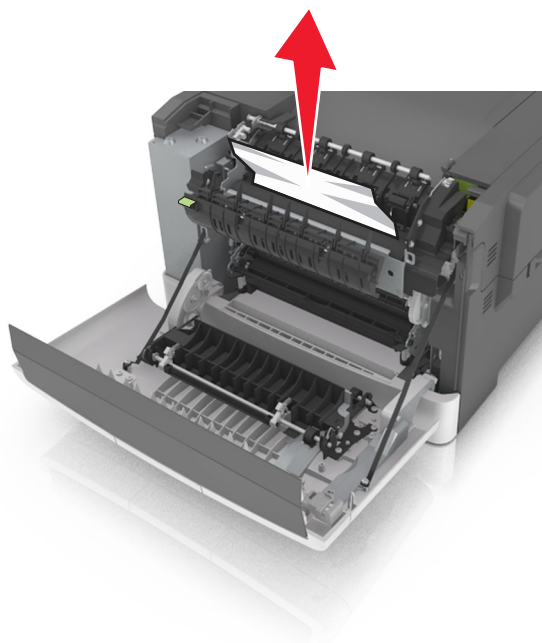

3 Przytrzymaj pokrywę nagrzewnicy, a następnie wyjmij zacięty papier.

**Uwaga:** Upewnij się, że wszystkie kawałki papieru zostały usunięte.

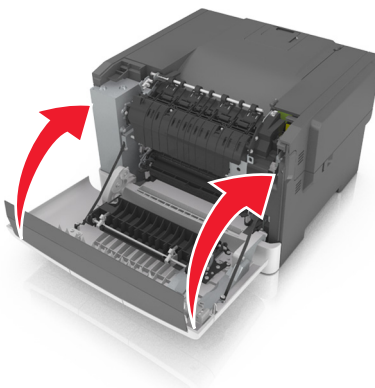

4 Zamknij przednie drzwiczki.



5 Na panelu sterowania drukarki dotknij przycisku , aby usunąć ten komunikat i kontynuować drukowanie. W przypadku modeli drukarek niewyposażonych w ekran dotykowy wybierz opcję **Dalej >Usuń zacięcie i naciśnij przycisk OK**, a następnie naciśnij przycisk , aby potwierdzić.

## Zacięcie [x] stron(y), otwórz przednie drzwiczki.

1 Otwórz przednie drzwiczki.

 **UWAGA — GORĄCA POWIERZCHNIA:** Wewnętrzne elementy drukarki mogą być gorące. W celu zmniejszenia ryzyka oparzenia, przed dotknięciem danej części należy odczekać, aż ostygnie.

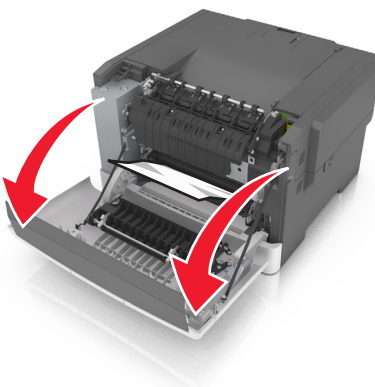

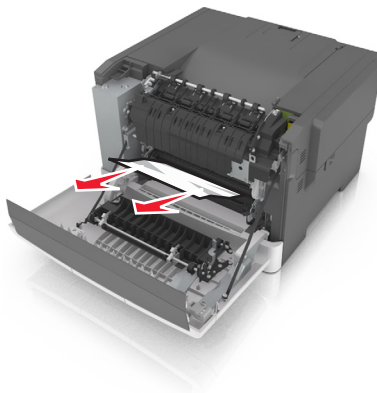

2 Chwyć mocno zacięty papier z obu stron i delikatnie go wyciągnij.

**Uwaga:** Upewnij się, że wszystkie kawałki papieru zostały usunięte.

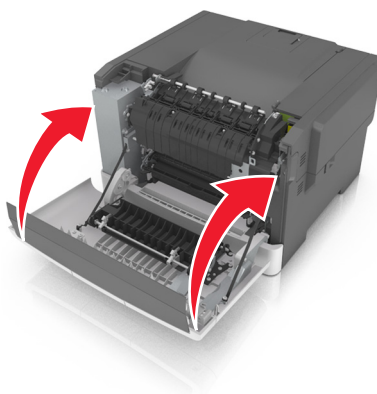

3 Zamknij przednie drzwiczki.



4 Na panelu sterowania drukarki dotknij przycisku , aby usunąć ten komunikat i kontynuować drukowanie. W przypadku modeli drukarek niewyposażonych w ekran dotykowy wybierz opcję **Dalej** > **Usuń zacięcie** i naciśnij przycisk **OK**, a następnie naciśnij przycisk , aby potwierdzić.

## Zacięcie [x] stron(y), otwórz przednie drzwiczki, aby wyczyścić dupleks.

1 Otwórz przednie drzwiczki.

 **UWAGA — GORĄCA POWIERZCHNIA:** Wewnętrzne elementy drukarki mogą być gorące. W celu zmniejszenia ryzyka oparzenia, przed dotknięciem danej części należy odczekać, aż ostygnie.

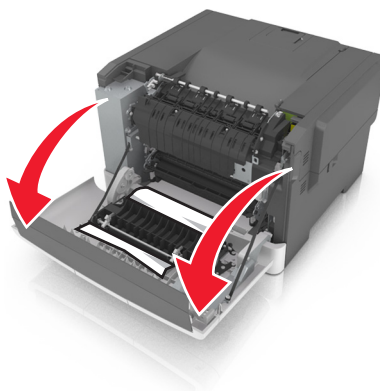

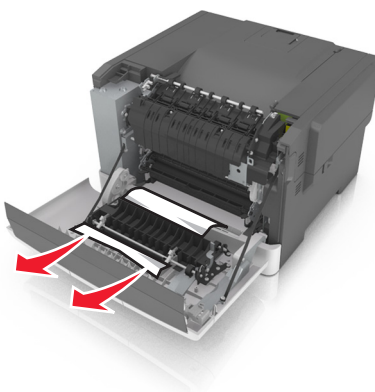

2 Chwyć mocno zacięty papier z obu stron i delikatnie go wyciągnij.

**Uwaga:** Upewnij się, że wszystkie kawałki papieru zostały usunięte.

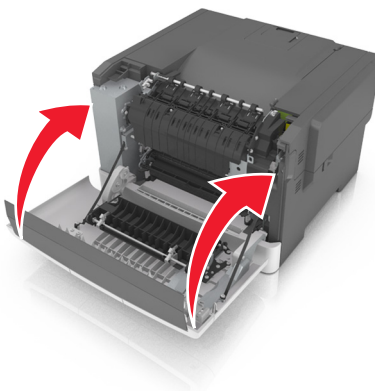

3 Zamknij przednie drzwiczki.



4 Na panelu sterowania drukarki dotknij przycisku , aby usunąć ten komunikat i kontynuować drukowanie. W przypadku modeli drukarek niewyposażonych w ekran dotykowy wybierz opcję

**Dalej >Usuń zacięcie i naciśnij przycisk OK**, a następnie naciśnij przycisk , aby potwierdzić.

## Zacięcie [x] stron(y), otwórz tacę [x].

- 1 Wyciągnij całkowicie zasobnik z drukarki.

**Uwaga:** Komunikat na wyświetlaczu drukarki informuje, w której tacy nastąpiło zacięcie papieru.

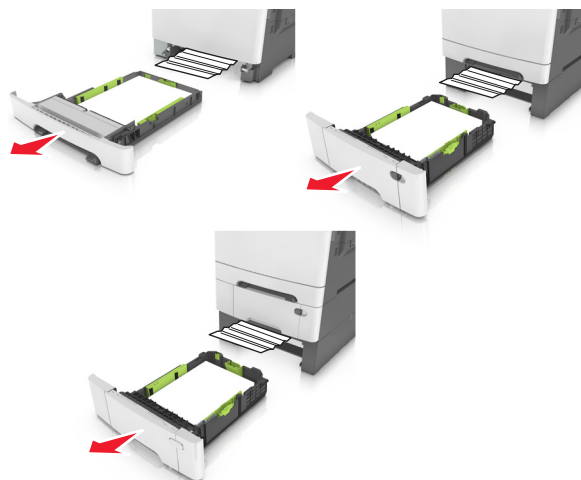

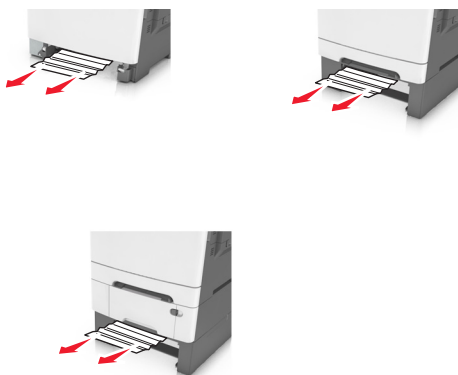

- 2 Chwyć mocno zacięty papier z obu stron i delikatnie go wyciągnij.

**Uwaga:** Upewnij się, że wszystkie kawałki papieru zostały usunięte.



- 3 Włóż zasobnik.

- 4 Na panelu sterowania drukarki dotknij przycisku , aby usunąć ten komunikat i kontynuować drukowanie. W przypadku modeli drukarek niewyposażonych w ekran dotykowy wybierz opcję

**Dalej >Usuń zacięcie i naciśnij przycisk OK**, a następnie naciśnij przycisk , aby potwierdzić.

## Zacięcie [x] stron, opróżnij podajnik ręczny.

- 1 Wyjmij standardową tacę na 250 arkuszy (taca 1) i podajnik ręczny.

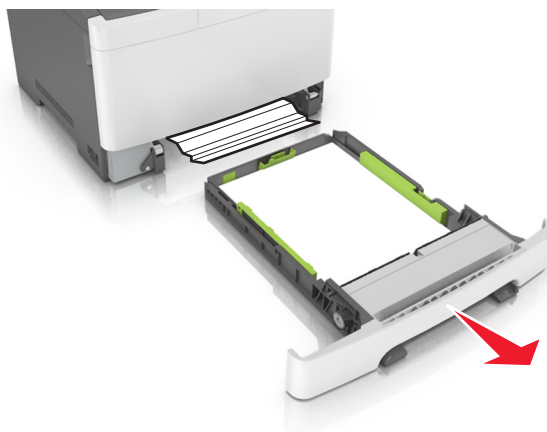

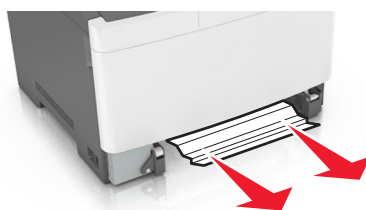

- 2 Chwyć zacięty papier z obu stron i delikatnie go wyciągnij.

**Uwaga:** Upewnij się, że wszystkie kawałki papieru zostały usunięte.



- 3 Włóż zasobnik.

- 4 Na panelu sterowania drukarki dotknij przycisku , aby usunąć ten komunikat i kontynuować drukowanie. W przypadku modeli drukarek niewyposażonych w ekran dotykowy wybierz opcję

**Dalej >Usuń zacięcie i naciśnij przycisk OK**, a następnie naciśnij przycisk , aby potwierdzić.

## Zacięcie [x] stron, opróżnij podajnik do wielu zastosowań

- 1 Naciśnij dźwignię zwalnającą papieru w podajniku do wielu zastosowań, aby uzyskać dostęp do zaciętego papieru, a następnie delikatnie wyjmij papier.

**Uwaga:** Upewnij się, że wszystkie kawałki papieru zostały usunięte.



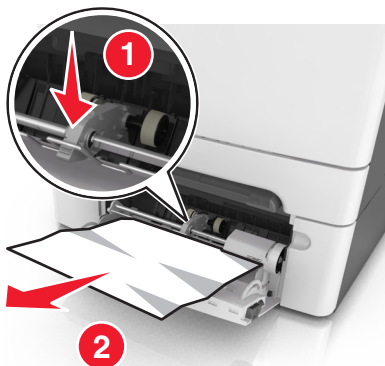

- 2** Zegnij arkusze papieru w jedną i w drugą stronę, aby je rozdzielić, a następnie przekartkuj stos. Nie składaj ani nie marszcz papieru. Wyrównaj krawędzie stosu, opierając go na płaskiej powierzchni.

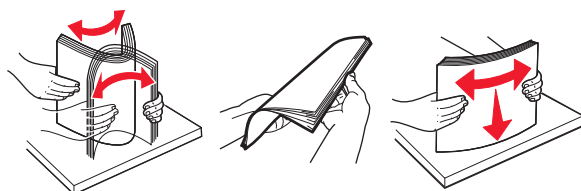

- 3** Ponownie załaduj papier do podajnika uniwersalnego.



- 4 Przesuń prowadnicę papieru, aż delikatnie dotknie krawędzi stosu papieru.



- 5 Na panelu sterowania drukarki dotknij przycisku , aby usunąć ten komunikat i kontynuować drukowanie. W przypadku modeli drukarek, które nie są wyposażone w ekran dotykowy, wybierz opcje

**Dalej** >  > **Usuń zacięcie i naciśnij przycisk OK** > .

# Rozwiązywanie problemów

## Opis komunikatów drukarki

### Dostosowywanie koloru

Poczekaj na zakończenie procesu.

### Zmiana [źródło papieru] na [nazwa niestandardowego typu]

Wypróbuj jedną lub więcej spośród poniższych opcji:

- Załaduj na tacę papier odpowiedniego typu i rozmiaru, a następnie na panelu sterowania drukarki wybierz opcję **Zmieniono papier**, aby usunąć komunikat i kontynuować drukowanie. Jeśli drukarka nie jest wyposażona w ekran dotykowy, wciśnij , aby potwierdzić.

**Uwaga:** Upewnij się, że rozmiar i typ papieru są określone w menu Papier na panelu sterowania drukarki.

- Anuluj zadanie drukowania.

### Zmień [źródło papieru] na [ciąg niestandardowy]

Wypróbuj jedną lub więcej spośród poniższych opcji:

- Załaduj na tacę papier odpowiedniego typu i rozmiaru, a następnie na panelu sterowania drukarki wybierz opcję **Zmieniono papier**, aby usunąć komunikat i kontynuować drukowanie. Jeśli drukarka nie jest wyposażona w ekran dotykowy, wciśnij , aby potwierdzić.

**Uwaga:** Upewnij się, że rozmiar i typ papieru są określone w menu Papier na panelu sterowania drukarki.

- Anuluj zadanie drukowania.

### Zmień [źródło papieru] na [typ papieru] [rozmiar papieru]

Wypróbuj jedną lub więcej spośród poniższych opcji:

- Załaduj na tacę papier odpowiedniego typu i rozmiaru, a następnie na panelu sterowania drukarki wybierz opcję **Zmieniono papier**, aby usunąć komunikat i kontynuować drukowanie. Jeśli drukarka nie jest wyposażona w ekran dotykowy, wciśnij , aby potwierdzić.

**Uwaga:** Upewnij się, że rozmiar i typ papieru są określone w menu Papier na panelu sterowania drukarki.

- Anuluj zadanie drukowania.

## Close door (Zamknij drzwiczki)

Upewnij się, że prawa pokrywa boczna jest zamontowana, a następnie zamknij przednie i górne drzwiczki, aby usunąć komunikat.

## Niski poziom toneru w naboju – [kolor] [88.xy]

Konieczne może być zamówienie kasety z tonerem. Dotknij przycisku **Kontynuuj**, aby usunąć komunikat i kontynuować drukowanie. Jeśli drukarka nie jest wyposażona w ekran dotykowy, wciśnij , aby potwierdzić.

## Prawie niski poziom toneru w naboju – [kolor] [88.xy]

Na panelu sterowania drukarki dotknij opcji **Kontynuuj**, aby usunąć komunikat i kontynuować drukowanie. Jeśli drukarka nie jest wyposażona w ekran dotykowy, wciśnij , aby potwierdzić.

## Bardzo niski poziom toneru w naboju [kolor], pozostało [x] stron do wydrukowania [88.xy]

Konieczna może okazać się szybka wymiana naboju z tonerem. Więcej informacji można znaleźć w sekcji „Wymiana materiałów eksploatacyjnych” w *Podręczniku użytkownika*.

Na panelu sterowania drukarki dotknij opcji **Kontynuuj**, aby usunąć komunikat i kontynuować drukowanie. Jeśli drukarka nie jest wyposażona w ekran dotykowy, wciśnij , aby potwierdzić.

## Niski poziom zestawu obrazującego – [typ] [84.xy]

**Uwaga:** Typem może być czarno-biały lub czarno-biały i kolorowy zestaw obrazujący.

Konieczny może być zakup nowego zestawu bębnow. Na panelu sterowania drukarki dotknij opcji **Kontynuuj**, aby usunąć komunikat i kontynuować drukowanie. Jeśli drukarka nie jest wyposażona w ekran dotykowy, wciśnij , aby potwierdzić.

## Prawie niski poziom zestawu obrazującego – [typ] [84.xy]

**Uwaga:** Typem może być czarno-biały lub czarno-biały i kolorowy zestaw obrazujący.

Na panelu sterowania drukarki dotknij opcji **Kontynuuj**, aby usunąć komunikat i kontynuować drukowanie. Jeśli drukarka nie jest wyposażona w ekran dotykowy, wciśnij , aby potwierdzić.

## Bardzo niski poziom zestawu obrazującego – [typ], pozostało [x] stron do wydrukowania [84.xy]



**Uwaga:** Typem może być czarno-biały lub czarno-biały i kolorowy zestaw obrazujący.

Konieczna może okazać się szybka wymiana zestawu bębnow. Więcej informacji można znaleźć w sekcji „Wymiana materiałów eksploatacyjnych” w *Podręczniku użytkownika*.

Na panelu sterowania drukarki dotknij opcji **Kontynuuj**, aby usunąć komunikat i kontynuować drukowanie. Jeśli drukarka nie jest wyposażona w ekran dotykowy, wciśnij , aby potwierdzić.

## **Złożona strona, część danych może nie zostać wydrukowanych [39]**

Wypróbuj jedną lub więcej spośród poniższych opcji:

- Na panelu sterowania drukarki dotknij opcji **Kontynuuj**, aby usunąć komunikat i kontynuować drukowanie. Jeśli drukarka nie jest wyposażona w ekran dotykowy, wciśnij , aby potwierdzić.
- Anuluj bieżące zadanie drukowania. Jeśli drukarka nie jest wyposażona w ekran dotykowy, wciśnij , aby potwierdzić.
- Zainstaluj dodatkową pamięć drukarki.

## **Zmiana konfiguracji, niektóre wstrzymane zadania nie zostały przywrócone [57]**

Zatrzymane zadania zostaną unieważnione z powodu następujących możliwych zmian w drukarce:

- Nastąpiła aktualizacja oprogramowania układowego.
- Zasobnik, z którego drukowano został usunięty.
- Zadanie drukowania zostało wysłane z pamięci flash, która nie jest już podłączona do portu USB.
- Dysk twardy drukarki zawiera zadania drukowania, które zostały zapisane, gdy znajdował się on w innym modelu drukarki.

Na panelu sterowania drukarki wybierz opcję **Kontynuuj**, aby usunąć ten komunikat. W przypadku drukarek z ekranami niedotykowymi naciśnij przycisk , aby potwierdzić.

## **Wykryto uszkodzoną pamięć flash [51]**

Wypróbuj jedną lub więcej spośród poniższych opcji:

- Wymień uszkodzoną kartę pamięci flash.
- Na panelu sterowania drukarki dotknij opcji **Kontynuuj**, aby usunąć komunikat i kontynuować drukowanie. Jeśli drukarka nie jest wyposażona w ekran dotykowy, wciśnij , aby potwierdzić.
- Anuluj bieżące zadanie drukowania.

## **Błąd odczytu napędu USB. Wyjmij urządzenie USB.**

Włożone zostało nieobsługiwane urządzenie USB. Wyjmij to urządzenie USB, a następnie zainstaluj obsługiwane.

## **Błąd podczas odczytu danych z koncentratora USB. Odłącz koncentrator.**

Podłączony został nieobsługiwany koncentrator USB. Odłącz ten koncentrator USB, a następnie zainstaluj obsługiwany.

## Niegodny zasobnik [x] [59]

Wymij wskazaną tacę, a następnie zainstaluj ją ponownie, aby usunąć komunikat.

## Nieprawidłowy rozmiar papieru, otwórz [źródło papieru] [34]

**Uwaga:** Źródłem papieru może być zasobnik lub podajnik.

Spróbuj następujących rozwiązań:

- Załaduj do źródła papier o odpowiednim rozmiarze.
- Na panelu sterowania drukarki wybierz opcję **Kontynuuj**, aby usunąć komunikat i wydrukować zadanie, używając innego źródła papieru. Jeśli drukarka nie jest wyposażona w ekran dotykowy, naciśnij przycisk , aby potwierdzić.
- Sprawdź prowadnice długości i szerokości w źródle papieru i upewnij się, że papier jest prawidłowo załadowany.
- Upewnij się, czy prawidłowy rozmiar i typ papieru są określone w oknie Właściwości drukowania lub Drukowanie.
- Upewnij się, że rozmiar i typ papieru są określone w menu Papier na panelu sterowania drukarki.
- Upewnij się, że ustawiony jest poprawny rozmiar papieru. Jeśli na przykład dla ustawienia Multipurpose Feeder Size (Rozmiar w podajniku do wielu zastosowań) została wybrana wartość Uniwersalny, sprawdź, czy włożony papier jest wystarczająco duży, aby można było na nim wydrukować dane.
- Anuluj zadanie drukowania.

## Włóż zasobnik [x]

Włóż wskazany zasobnik do drukarki.

## Za mało pamięci do defragmentacji pamięci flash [37]

Wypróbuj jedną lub więcej spośród poniższych opcji:

- Na panelu sterowania drukarki wybierz opcję **Kontynuuj**, zatrzymać defragmentację i kontynuować drukowanie. Jeśli drukarka nie jest wyposażona w ekran dotykowy, wciśnij , aby potwierdzić.
- Usuń czcionki, makra oraz inne dane znajdujące się w pamięci drukarki.
- Zainstaluj dodatkową pamięć drukarki.

## Za mało pamięci, niektóre wstrzymane zadania zostały usunięte [37]

Niektóre wstrzymane zadania zostały usunięte w celu przetworzenia zadań bieżących.

Wybierz opcję **Kontynuuj**, aby usunąć komunikat. W przypadku drukarek z ekranami niedotykowymi naciśnij przycisk , aby potwierdzić.

## Za mało pamięci do sortowania zadań [37]

Wypróbuj jedną lub więcej spośród poniższych opcji:

- Dotknij opcji **Kontynuuj**, aby wydrukować część zadania zapisaną już w pamięci i rozpocząć sortowanie pozostałej części zadania. Jeśli drukarka nie jest wyposażona w ekran dotykowy, wciśnij , aby potwierdzić.
- Anuluj bieżące zadanie drukowania.

## Za mało pamięci do obsługi funkcji zapisu zasobów [53]

Zainstaluj dodatkową pamięć drukarki lub dotknij opcji **Kontynuuj** na panelu sterowania drukarki, aby wyłączyć zapisywanie zasobów, usunąć komunikat o kontynuować drukowanie. Jeśli drukarka nie jest wyposażona w ekran dotykowy, wciśnij , aby potwierdzić.

## Za mało pamięci, nie można przywrócić niektórych wstrzymane zadania [37]

Wypróbuj jedną lub więcej spośród poniższych opcji:

- Na panelu sterowania drukarki wybierz opcję **Kontynuuj**, aby usunąć ten komunikat. W przypadku drukarek z ekranami niedotykowymi naciśnij przycisk , aby potwierdzić.
- Usuń inne wstrzymane zadania, aby zwolnić dodatkową pamięć drukarki.

## Ładowanie do [źródło papieru] [nazwa typu niestandardowego]

Wypróbuj jedną lub więcej spośród poniższych opcji:

- Załaduj do zasobnika lub podajnika papier odpowiedniego typu i rozmiaru.
- Aby użyć zasobnika dla właściwego rozmiaru lub typu papieru, wybierz opcję **Papier załadowany, kontynuuj** na panelu sterowania drukarki. Jeśli drukarka nie jest wyposażona w ekran dotykowy, wciśnij , aby potwierdzić.

**Uwaga:** Jeśli drukarka wykryje zasobnik zawierający papier odpowiedniego typu i rozmiaru, pobierze go z tego zasobnika. W przypadku niewykrycia zasobnika zawierającego papier odpowiedniego typu i rozmiaru wydruk zostanie wykonany na papierze z domyślnego źródła papieru.

- Anuluj bieżące zadanie.

## Ładowanie do [źródło papieru] [ciąg niestandardowy]

Wypróbuj jedną lub więcej spośród poniższych opcji:

- Załaduj do wskazanego zasobnika lub podajnika papier odpowiedniego typu i rozmiaru.
- Aby użyć zasobnika dla właściwego rozmiaru lub typu papieru, wybierz opcję **Papier załadowany, kontynuuj** na panelu sterowania drukarki. Jeśli drukarka nie jest wyposażona w ekran dotykowy, wciśnij , aby potwierdzić.

**Uwaga:** Jeśli drukarka wykryje zasobnik zawierający papier odpowiedniego typu i rozmiaru, pobierze go z tego zasobnika. W przypadku niewykrycia zasobnika zawierającego papier odpowiedniego typu i rozmiaru wydruk zostanie wykonany na papierze z domyślnego źródła papieru.

- Anuluj bieżące zadanie.

## Ładowanie do [źródło papieru] [rozmiar papieru]

Wypróbuj jedną lub więcej spośród poniższych opcji:

- Załaduj do zasobnika lub podajnika papier prawidłowego rozmiaru.
- Aby użyć zasobnika lub podajnika dla właściwego rozmiaru papieru, wybierz opcję **Papier załadowany, kontynuuj** na panelu sterowania drukarki. Jeśli drukarka nie jest wyposażona w ekran dotykowy, wciśnij , aby potwierdzić.

**Uwaga:** Jeśli drukarka wykryje zasobnik zawierający papier odpowiedniego rozmiaru, pobierze go z tego zasobnika. W przypadku niewykrycia zasobnika zawierającego papier odpowiedniego rozmiaru wydruk zostanie wykonany na papierze z domyślnego źródła papieru.

- Anuluj bieżące zadanie.

## Ładowanie do [źródło papieru] [typ papieru] [rozmiar papieru]

Wypróbuj jedną lub więcej spośród poniższych opcji:

- Załaduj do zasobnika lub podajnika papier odpowiedniego typu i rozmiaru.
- Aby użyć zasobnika lub podajnika dla właściwego rozmiaru i typu papieru, wybierz opcję **Papier załadowany, kontynuuj** na panelu sterowania drukarki. Jeśli drukarka nie jest wyposażona w ekran dotykowy, wciśnij , aby potwierdzić.

**Uwaga:** Jeśli drukarka wykryje zasobnik zawierający papier odpowiedniego rozmiaru i typu, pobierze go z tego zasobnika. W przypadku niewykrycia zasobnika zawierającego papier odpowiedniego rozmiaru i typu wydruk zostanie wykonany na papierze z domyślnego źródła papieru.

- Anuluj bieżące zadanie.

## Ładowanie [ciąg niestandardowy] do podajnika ręcznego

Wypróbuj jedną lub więcej spośród poniższych opcji:

- Załaduj do podajnika papier odpowiedniego typu i rozmiaru.
- W zależności od modelu drukarki dotknij przycisku **Monit na każdej stronie, papier załadowany** lub naciśnij przycisk  na panelu sterowania drukarki, aby usunąć komunikat i kontynuować drukowanie.
- Anuluj bieżące zadanie.

## Ładowanie [nazwa typu niestandardowego] do podajnika ręcznego

Wypróbuj jedną lub więcej spośród poniższych opcji:

- Załaduj do podajnika papier odpowiedniego typu i rozmiaru.
- W zależności od modelu drukarki dotknij przycisku **Monit na każdej stronie, papier załadowany** lub naciśnij przycisk  na panelu sterowania drukarki, aby usunąć komunikat i kontynuować drukowanie.
- Anuluj bieżące zadanie.



## Załaduj do podajnika ręcznego [rozmiar papieru]

Wypróbuj jedną lub więcej spośród poniższych opcji:

- Załaduj do podajnika papier odpowiedniego rozmiaru.
- W zależności od modelu drukarki dotknij przycisku **Monit na każdej stronie, papier załadowany** lub naciśnij przycisk  na panelu sterowania drukarki, aby usunąć komunikat i kontynuować drukowanie.
- Anuluj bieżące zadanie.

## Załaduj do podajnika ręcznego [typ papieru] [rozmiar papieru]

Wypróbuj jedną lub więcej spośród poniższych opcji:

- Załaduj do podajnika papier odpowiedniego typu i rozmiaru.
- W zależności od modelu drukarki dotknij przycisku **Monit na każdej stronie, papier załadowany** lub naciśnij przycisk  na panelu sterowania drukarki, aby usunąć komunikat i kontynuować drukowanie.
- Anuluj bieżące zadanie.

## Zestaw konserwacyjny prawie pusty [80.xy]

Może być konieczny zakup nowego zestawu konserwacyjnego. Aby uzyskać więcej informacji, odwiedź witrynę pomocy technicznej firmy Lexmark w sieci Web pod adresem <http://support.lexmark.com> lub skontaktuj się z działem obsługi klienta, a następnie podaj treść tego komunikatu.

Dotknij przycisku **Kontynuuj**, aby usunąć komunikat i kontynuować drukowanie. Jeśli drukarka nie jest wyposażona w ekran dotykowy, naciśnij przycisk , aby potwierdzić.

## Zestaw konserwacyjny prawie pusty [80.xy]

Aby uzyskać więcej informacji, odwiedź witrynę pomocy technicznej firmy Lexmark w sieci Web pod adresem <http://support.lexmark.com> lub skontaktuj się z działem obsługi klienta, a następnie podaj treść tego komunikatu.

Dotknij przycisku **Kontynuuj**, aby usunąć komunikat i kontynuować drukowanie. Jeśli drukarka nie jest wyposażona w ekran dotykowy, naciśnij przycisk , aby potwierdzić.

## Bardzo niski poziom zestawu konserwacyjnego, pozostało [x] stron do wydrukowania [80.xy]

Konieczna może okazać się szybka wymiana zestawu konserwacyjnego. Aby uzyskać więcej informacji, odwiedź witrynę pomocy technicznej firmy Lexmark w sieci Web pod adresem <http://support.lexmark.com> lub skontaktuj się z działem obsługi klienta, a następnie podaj treść tego komunikatu.

W razie potrzeby wybierz opcję **Kontynuuj** na panelu sterowania drukarki, aby usunąć komunikat i kontynuować drukowanie. Jeśli drukarka nie jest wyposażona w ekran dotykowy, naciśnij przycisk , aby potwierdzić.

## Pamięć pełna [38]

Wypróbuj jedną lub więcej spośród poniższych opcji:

- Na panelu sterowania drukarki wybierz opcję **Anuluj zadanie**, aby usunąć komunikat. Jeśli drukarka nie jest wyposażona w ekran dotykowy, wciśnij **OK**, aby potwierdzić.
- Zainstaluj dodatkową pamięć drukarki.

## Błąd oprogramowania sieci [x] [54]

Spróbuj następujących rozwiązań:

- Na panelu sterowania drukarki dotknij opcji **Kontynuuj**, aby kontynuować drukowanie. Jeśli drukarka nie jest wyposażona w ekran dotykowy, naciśnij przycisk **OK**, aby potwierdzić.
- Wyłącz drukarkę, a następnie odczekaj około 10 sekund, po czym włącz ją ponownie.
- Zaktualizuj w drukarce lub na serwerze druku oprogramowanie sprzętowe do pracy w sieci. Więcej informacji można znaleźć w witrynie pomocy technicznej firmy Lexmark w sieci Web pod adresem <http://support.lexmark.com>.

## Za mało wolnego miejsca w pamięci flash dla zasobów [52]

Wypróbuj jedną lub więcej spośród poniższych opcji:

- Na panelu sterowania drukarki wybierz opcję **Kontynuuj**, aby usunąć komunikat i kontynuować drukowanie. Jeśli drukarka nie jest wyposażona w ekran dotykowy, wciśnij **OK**, aby potwierdzić.
- Usuń czcionki, makra oraz inne dane zapisane w pamięci flash.
- Zainstaluj kartę pamięci flash o większej pojemności.

**Uwaga:** Załadowane czcionki i makra, które nie zostały wcześniej zapisane w pamięci flash, są usuwane.

## Materiał eksploatacyjny firmy innej niż Lexmark ([kolor], [typ]), patrz Podręcznik użytkownika [33.xy]

**Uwaga:** Typem materiału eksploatacyjnego może być nabój z tonerem lub zespół obrazujący.

System wykrył, że zainstalowano materiał lub część producenta innego niż Lexmark.

Drukarka Lexmark działa najlepiej z oryginalnymi materiałami i częściami firmy Lexmark. Używanie materiałów i części innych producentów może negatywnie wpłynąć na wydajność, pracę i żywotność drukarki oraz jej części.

Wszelkie wskaźniki materiałów są zaprojektowane tak, by współpracować z materiałami i częściami firmy Lexmark. Ich praca może zostać zakłócona, gdy użyte zostaną materiały lub części innych producentów. Użytkowanie materiałów i części związanych z obrazami dłużej niż jest to zalecane może spowodować uszkodzenie drukarki Lexmark i jej podzespołów.

**Ostrzeżenie — istnieje możliwość uszkodzenia:** Używanie materiałów lub części innych producentów może spowodować utratę gwarancji. Uszkodzenia spowodowane używaniem materiałów lub części innych producentów nie będą naprawiane w ramach gwarancji.

Aby zaakceptować powyższe informacje dotyczące ryzyka i korzystać z materiałów i części innych producentów, naciśnij jednocześnie i przytrzymaj przez 15 sekund przyciski  i # na panelu sterowania drukarki.

Jeśli nie chcesz zaakceptować powyższych informacji, wyjmij materiały lub części innych producentów z drukarki, a następnie zainstaluj oryginalne materiały lub części Lexmark.

**Uwaga:** Listę obsługiwanych materiałów eksploatacyjnych można znaleźć w części „Zamawianie materiałów eksploatacyjnych” w *Podręczniku użytkownika* lub pod adresem [www.lexmark.com](http://www.lexmark.com).

## Błąd czcionki PPDS [50]

Wypróbuj jedną lub więcej spośród poniższych opcji:

- Na panelu sterowania drukarki dotknij opcji **Kontynuuj**, aby usunąć komunikat i kontynuować drukowanie.  
Jeśli drukarka nie jest wyposażona w ekran dotykowy, wciśnij , aby potwierdzić.
- Jeśli drukarka nie może znaleźć wymaganej czcionki, z panelu sterowania przejdź do:  
**Menu PPDS > Najlepsze dopasow. > Włącz**  
Drukarka znajdzie podobną czcionkę i przeformatuje tekst, którego dotyczy problem.
- Anuluj bieżące zadanie drukowania.

## Wymień brakującą lub niereagującą kasetę z kolorem [kolor] [31.xy]

Wypróbuj jedną lub więcej spośród poniższych opcji:

- Zainstaluj brakującą kasetę z tonerem. Więcej informacji można znaleźć w sekcji „Wymiana materiałów eksploatacyjnych” w *Podręczniku użytkownika*.
- Wyjmij niereagujący nabój i zainstaluj go ponownie.

**Uwaga:** Jeśli po ponownym zainstalowaniu komunikat nadal się pojawia, nabój może być uszkodzony. Wymień nabój.

## Ponownie zainstaluj brakujący lub niereagujący zestaw obrazujący [typ] [31.xy]

**Uwaga:** Typem może być czarno-biały lub czarno-biały i kolorowy zestaw obrazujący.

Wypróbuj jedną lub więcej spośród poniższych opcji:

- Zainstaluj brakujący zestaw bębnow. Więcej informacji można znaleźć w sekcji „Wymiana materiałów eksploatacyjnych” w *Podręczniku użytkownika*.
- Wyjmij niereagujący zestaw bębnow, a następnie zainstaluj go ponownie.

**Uwaga:** Jeśli po ponownym zainstalowaniu komunikat nadal się pojawia, zestaw bębnow może być uszkodzony. Wymień zestaw bębnow.

## Ponownie załaduj wydrukowane strony do tacy [x]

Spróbuj poniższych rozwiązań:

- Na panelu sterowania drukarki wybierz opcję **Kontynuuj**, aby usunąć komunikat i kontynuować drukowanie na drugiej stronie arkusza. Jeśli drukarka nie jest wyposażona w ekran dotykowy, wciśnij , aby potwierdzić.
- Anuluj zadanie drukowania.

## Usuń elementy opakowania, [nazwa obszaru]

- 1 Usuń ze wskazanego miejsca wszystkie elementy opakowania.
- 2 Na panelu sterowania drukarki dotknij opcji **Kontynuuj**, aby usunąć komunikat. Jeśli drukarka nie jest wyposażona w ekran dotykowy, wciśnij , aby potwierdzić.

## Wymij papier ze standardowego odbiornika

Wymij stos papieru z odbiornika standardowego.

## Wymień kasetę z kolorem [kolor], pozostało 0 stron do wydrukowania [88.xy]

Wymień wskazany nabój z tonerem, aby usunąć komunikat i kontynuować drukowanie. Więcej informacji zawiera instrukcja dostarczona z danym materiałem eksploatacyjnym.

**Uwaga:** Jeśli nie masz zamiennego naboju, zapoznaj się z sekcją „Zamawianie materiałów eksploatacyjnych” w *Podręczniku użytkownika* lub przejdź do witryny [www.lexmark.com](http://www.lexmark.com).

## Wymień kasetę z kolorem [kolor], nieprawidłowy region drukarki [42.xy]

Zainstaluj kasetę z tonerem, która jest zgodna z numerem regionu drukarki. x oznacza wartość regionu drukarki. y oznacza wartość regionu kasety. x i y mogą mieć następujące wartości:

Numer regionu	Region
0	Ogólnoświatowy
1	USA, Kanada
2	Unia Europejska (UE), Europejski Obszar Gospodarczy (EOG) i Szwajcaria
8	Reszta świata
9	Nieprawidłowy

### Uwagi:

- Wartości x i y to składowe .xy kodu błędu wyświetlanego na panelu sterowania drukarki.
- Wartości x i y muszą być zgodne, aby można było kontynuować drukowanie.

## Wymień zestaw bębnow [typ], pozostało 0 stron do wydrukowania [84.xy]

**Uwaga:** Typem może być czarno-biały lub czarno-biały i kolorowy zestaw obrazujący.

Wymień wskazany zestaw bębnow, aby usunąć komunikat i kontynuować drukowanie. Więcej informacji zawiera instrukcja dostarczona z danym materiałem eksploatacyjnym.

**Uwaga:** Jeśli nie masz zapasowego zestawu bębnow, zapoznaj się z sekcją „Zamawianie materiałów eksploatacyjnych” w *Podręczniku użytkownika* lub pod adresem [www.lexmark.com](http://www.lexmark.com).

### **Wymień wadliwą kasetę ([kolor]) [31.xy]**

Wymień uszkodzony nabój z tonerem, aby usunąć komunikat. Więcej informacji zawiera instrukcja dostarczona z danym materiałem eksploatacyjnym.

**Uwaga:** Jeśli nie masz zapasowej kasety z tonerem, zapoznaj się z sekcją „Zamawianie materiałów eksploatacyjnych” w *Podręczniku użytkownika* lub pod adresem [www.lexmark.com](http://www.lexmark.com).

### **Wymień uszkodzony zestaw obrazujący [typ] [31.xy]**

**Uwaga:** Typem może być czarno-biały lub czarno-biały i kolorowy zestaw obrazujący.

Wymień uszkodzony zestaw bębnow, aby usunąć komunikat i kontynuować drukowanie. Więcej informacji zawiera instrukcja dostarczona z danym materiałem eksploatacyjnym.

**Uwaga:** Jeśli nie masz zapasowego zestawu bębnow, zapoznaj się z sekcją „Zamawianie materiałów eksploatacyjnych” w *Podręczniku użytkownika* lub pod adresem [www.lexmark.com](http://www.lexmark.com).

### **Wymień zestaw konserwacyjny, pozostało 0 stron do wydrukowania [80.xy]**

Zostanie zaplanowana konserwacja drukarki. Aby uzyskać więcej informacji, odwiedź witrynę pomocy technicznej firmy Lexmark w sieci Web pod adresem <http://support.lexmark.com> lub skontaktuj się z przedstawicielem serwisu, a następnie podaj treść tego komunikatu.

### **Wymień brakujący [kolor] nabój [31.xy]**

Zainstaluj wskazany nabój z tonerem, aby usunąć komunikat. Więcej informacji można znaleźć w sekcji „Wymiana materiałów eksploatacyjnych” w *Podręczniku użytkownika*.

### **Wymień brakujący zestaw obrazujący [typ] [31.xy]**

**Uwaga:** Typem może być czarno-biały lub czarno-biały i kolorowy zestaw obrazujący.

Zainstaluj wskazany zestaw bębnow, aby usunąć komunikat. Więcej informacji można znaleźć w sekcji „Wymiana materiałów eksploatacyjnych” w *Podręczniku użytkownika*.

### **Wymień brakujący pojemnik na zużyty toner [82.xy]**

Zainstaluj brakujący pojemnik na zużyty toner, aby usunąć komunikat. Więcej informacji zawiera instrukcja dostarczona z danym materiałem eksploatacyjnym.

### **Wymień nieobsługiwaną kasetę ([kolor]) [32.xy]**

Wyjmij nabój z tonerem, a następnie zainstaluj obsługiwany nabój, aby usunąć komunikat.

**Uwaga:** Jeśli nie masz zamiennego naboju, zapoznaj się z sekcją „Zamawianie materiałów eksploatacyjnych” w *Podręczniku użytkownika* lub przejdź do witryny [www.lexmark.com](http://www.lexmark.com).

## Wymień nieobsługiwany zestaw obrazujący [typ] [32.xy]

**Uwaga:** Typem może być czarno-biały lub czarno-biały i kolorowy zestaw obrazujący.

Wyjmij wskazany zestaw bębnow, a następnie zainstaluj obsługiwany zestaw bębnow, aby usunąć komunikat.

**Uwaga:** Jeśli nie masz zapasowego zestawu bębnow, zapoznaj się z sekcją „Zamawianie materiałów eksploatacyjnych” w *Podręczniku użytkownika* lub pod adresem [www.lexmark.com](http://www.lexmark.com).

## Wymień pojemnik na zużyty toner [82.xy]

Wymień pojemnik na zużyty toner, aby usunąć komunikat.

## Czy przywrócić wstrzymane zadania?

Wypróbuj jedną lub więcej spośród poniższych opcji:

- Na panelu sterowania drukarki dotknij opcji **Przywróć**, aby przywrócić wszystkie zadania wstrzymane zapisane na dysku twardym drukarki.
- Na panelu sterowania drukarki dotknij opcji **Nie przywracaj**, jeśli nie chcesz przywrócić żadnego z zadań drukowania.

## Nie skonfigurowano serwera SMTP. Skontaktuj się z administratorem systemu.

Na panelu sterowania drukarki dotknij opcji **Kontynuuj**, aby usunąć komunikat.

**Uwaga:** Jeśli komunikat pojawi się ponownie, skontaktuj się z administratorem systemu.

## Niektóre wstrzymane zadania nie zostały przywrócone

Na panelu sterowania drukarki wybierz opcję **Kontynuuj**, aby usunąć ten komunikat. Jeśli drukarka nie jest wyposażona w ekran dotykowy, wciśnij , aby potwierdzić.

**Uwaga:** Nieprzywrócone zadania wstrzymane są przechowywane na dysku twardym drukarki i nie są dostępne.

## Błąd oprogramowania sieci standardowej [54]

Spróbuj następujących rozwiązań:

- Na panelu sterowania drukarki dotknij opcji **Kontynuuj**, aby kontynuować drukowanie. Jeśli drukarka nie jest wyposażona w ekran dotykowy, naciśnij przycisk , aby potwierdzić.
- Wyłącz drukarkę i włącz ją z ponownie.
- Zaktualizuj w drukarce lub na serwerze druku oprogramowanie sprzętowe do pracy w sieci. Więcej informacji można znaleźć w witrynie pomocy technicznej firmy Lexmark w sieci Web pod adresem <http://support.lexmark.com>.

## Standardowy port USB wyłączony [56]

Na panelu sterowania drukarki wybierz opcję **Kontynuuj**, aby usunąć ten komunikat. Jeśli drukarka nie jest wyposażona w ekran dotykowy, wciśnij , aby potwierdzić.

### Uwagi:

- Drukarka usunie wszystkie dane otrzymane przez port USB.
- Sprawdź, czy element menu Bufor USB nie jest ustawiony jako Wyłączony.

## Do zakończenia zadania potrzebny jest materiał eksploatacyjny

Wypróbuj jedną lub więcej spośród poniższych opcji:

- Na panelu sterowania drukarki dotknij opcji **Monity dla materiałów eksploatacyjnych**, aby wyświetlić wszystkie komunikaty o błędach wskazujące na rodzaj materiałów eksploatacyjnych potrzebnych to dalszego przetwarzania bieżącego zadania. W przypadku modeli drukarek bez dotykowego ekranu naciśnij przycisk , aby usunąć komunikat i kontynuować drukowanie.
  - 1 Bezzwłocznie zamów brakujący materiał eksploatacyjny.
  - 2 Zainstaluj materiał eksploatacyjny. Więcej informacji zawiera instrukcja dostarczona z danym materiałem eksploatacyjnym.
- Anuluj zadanie drukowania, a następnie zainstaluj brakujący materiał eksploatacyjny, po czym wyślij ponownie zadanie drukowania.

## Za dużo zainstalowanych opcji pamięci flash [58]

- 1 Wyłącz drukarkę.
- 2 Wyjmij wtyczkę przewodu zasilającego z gniazdka elektrycznego.
- 3 Usuń nadmiarową pamięć flash.
- 4 Podłącz przewód zasilający do prawidłowo uziemionego gniazda elektrycznego.
- 5 Ponownie włącz drukarkę.

## Za dużo podłączonych zasobników [58]

- 1 Wyłącz drukarkę.
- 2 Wyjmij wtyczkę przewodu zasilającego z gniazdka elektrycznego.
- 3 Usuń nadmiarowe zasobniki.
- 4 Podłącz przewód zasilający do prawidłowo uziemionego gniazda elektrycznego.
- 5 Ponownie włącz drukarkę.

## Wykryto niesformatowaną pamięć flash [53]

Wypróbuj jedną lub więcej spośród poniższych opcji:

- Na panelu sterowania drukarki wybierz opcję **Kontynuuj**, aby usunąć komunikat i kontynuować drukowanie. Jeśli drukarka nie jest wyposażona w ekran dotykowy, wciśnij , aby potwierdzić.
- Sformatuj pamięć flash.

**Uwaga:** Jeśli komunikat o błędzie jest w dalszym ciągu wyświetlany, pamięć flash może być uszkodzona i może być konieczna jej wymiana.

## Pojemnik na zużyty toner prawie pełny [82.xy]

Konieczne może być zamówienie pojemnika na zużyty toner. Na panelu sterowania drukarki dotknij opcji **Kontynuuj**, aby usunąć komunikat i kontynuować drukowanie. Jeśli drukarka nie jest wyposażona w ekran dotykowy, wciśnij , aby potwierdzić.

## Nie skonfigurowano serwera Weblink. Skontaktuj się z administratorem systemu.

Na panelu sterowania drukarki naciśnij przycisk , aby usunąć komunikat.

**Uwaga:** Jeśli komunikat pojawi się ponownie, skontaktuj się z administratorem systemu.

# Rozwiązywanie problemów z drukarką

## Podstawowe problemy z drukarką

### Drukarka nie odpowiada

Działanie	Tak	Nie
<b>Krok 1</b> Upewnij się, że drukarka jest włączona.  Czy drukarka jest włączona?	Przejdź do punktu 2.	Włącz drukarkę.
<b>Krok 2</b> Sprawdź, czy drukarka działa w trybie czuwania lub hibernacji.  Czy drukarka działa w trybie czuwania lub hibernacji?	Naciśnij przycisk czuwania, aby wyprowadzić drukarkę z trybu czuwania lub hibernacji.	Przejdź do punktu 3.
<b>Krok 3</b> Sprawdź, czy jeden koniec przewodu zasilającego jest podłączony do drukarki, a drugi — do prawidłowo uziemionego gniazdka elektrycznego.  Czy przewód zasilający jest podłączony do drukarki i prawidłowo uziemionego gniazdka elektrycznego?	Przejdź do punktu 4.	Podłącz jeden koniec przewodu zasilającego do drukarki, a drugi do prawidłowo uziemionego gniazdka elektrycznego.



Działanie	Tak	Nie
<p><b>Krok 4</b> Sprawdź, czy do gniazdka elektrycznego jest podłączony inny sprzęt elektryczny.</p> <p>Czy inny sprzęt elektryczny działa?</p>	<p>Odłącz inny sprzęt elektryczny, a następnie włącz drukarkę. Jeśli drukarka nie działa, ponownie podłącz inny sprzęt elektryczny.</p>	<p>Przejdź do punktu 5.</p>
<p><b>Krok 5</b> Sprawdź, czy kable łączące drukarkę i komputer są włożone do właściwych portów.</p> <p>Czy kable są włożone do właściwych portów?</p>	<p>Przejdź do punktu 6.</p>	<p>Należy dopasować do siebie następujące elementy:</p> <ul style="list-style-type: none"> <li>• Symbol USB na kablu do symbolu USB na drukarce.</li> <li>• Odpowiedni kabel Ethernet z portem Ethernet</li> </ul>
<p><b>Krok 6</b> Upewnij się, że gniazdo elektryczne nie jest wyłączone za pomocą wyłącznika albo bezpiecznika.</p> <p>Czy gniazdo elektryczne jest wyłączone za pomocą wyłącznika albo bezpiecznika?</p>	<p>Włącz zasilanie wyłącznikiem lub zresetuj bezpiecznik.</p>	<p>Przejdź do punktu 7.</p>
<p><b>Krok 7</b> Sprawdź, czy drukarka jest podłączona do jakichkolwiek filtrów przeciwprzepięciowych, zasilaczy awaryjnych lub przedłużaczy.</p> <p>Czy drukarka jest podłączona do jakichkolwiek filtrów przeciwprzepięciowych, zasilaczy awaryjnych lub przedłużaczy?</p>	<p>Podłącz przewód zasilający drukarki bezpośrednio do prawidłowo uziemionego gniazda elektrycznego.</p>	<p>Przejdź do punktu 8.</p>
<p><b>Krok 8</b> Sprawdź, czy jeden koniec kabla drukarki jest podłączony do portu drukarki, a drugi do komputera, serwera druku, sprzętu opcjonalnego lub innego urządzenia sieciowego.</p> <p>Czy kabel drukarki jest prawidłowo podłączony do drukarki i komputera, serwera druku, wyposażenia opcjonalnego lub innego urządzenia sieciowego?</p>	<p>Przejdź do punktu 9.</p>	<p>Podłącz kabel drukarki prawidłowo do drukarki i komputera, serwera druku, wyposażenia opcjonalnego lub innego urządzenia sieciowego.</p>
<p><b>Krok 9</b> Upewnij się, że cały sprzęt opcjonalny został zainstalowany prawidłowo i usuń wszelkie opakowania.</p> <p>Czy cały sprzęt opcjonalny został prawidłowo zainstalowany i usunięto wszystkie opakowania?</p>	<p>Przejdź do punktu 10.</p>	<p>Wyłącz drukarkę, usuń wszystkie opakowania, a następnie ponownie zainstaluj sprzęt opcjonalny i włącz drukarkę.</p>
<p><b>Krok 10</b> Sprawdź, czy w sterowniku drukarki zostały wybrane odpowiednie ustawienia portów.</p> <p>Czy ustawienia portów są poprawne?</p>	<p>Przejdź do punktu 11.</p>	<p>Użyj poprawnych ustawień sterownika drukarki.</p>

Działanie	Tak	Nie
<p><b>Krok 11</b> Sprawdź zainstalowany sterownik drukarki.</p> <p>Czy jest zainstalowany odpowiedni sterownik drukarki?</p>	Przejdź do punktu 12.	Zainstaluj odpowiedni sterownik drukarki.
<p><b>Krok 12</b> Wyłącz drukarkę, zaczekaj około 10 sekund, a następnie włącz ją ponownie.</p> <p>Czy drukarka działa?</p>	Problem został rozwiązany.	Kontakt: <a href="#">obsługa klienta</a> .

### Wyświetlacz drukarki jest pusty

Działanie	Tak	Nie
<p><b>Krok 1</b> Naciśnij przycisk czuwania na panelu sterowania drukarki.</p> <p>Czy na wyświetlaczu drukarki pojawia się komunikat <b>Gotowa</b>?</p>	Problem został rozwiązany.	Przejdź do punktu 2.
<p><b>Krok 2</b> Wyłącz drukarkę, zaczekaj około 10 sekund, a następnie włącz ją ponownie.</p> <p>Czy na wyświetlaczu drukarki pojawiają się komunikaty <b>Czekaj</b> i <b>Gotowa</b>?</p>	Problem został rozwiązany.	Wyłącz drukarkę i skontaktuj się z <a href="#">obsługą klienta</a> .

### Problemy ze sprzętem i opcjonalnym wyposażeniem wewnętrznym

#### Nie można wykryć karty pamięci

Działanie	Yes (Tak)	No (Nie)
<p>Upewnij się, że karta pamięci jest zainstalowana.</p> <p><b>a</b> Zainstaluj kartę pamięci. Więcej informacji można znaleźć w sekcji <a href="#">„Instalacja karty pamięci” na stronie 19</a>.</p> <p><b>Uwaga:</b> Sprawdź, czy karta pamięci jest dokładnie podłączona do płyty sterującej drukarki.</p> <p><b>b</b> Wydrukuj stronę ustawień menu, a następnie sprawdź, czy karta znajduje się na liście zainstalowanych opcji.</p> <p>Czy karta znajduje się na liście zainstalowanych opcji?</p>	Problem został rozwiązany.	Kontakt <a href="#">obsługa klienta</a> .

**Nie można wykryć opcjonalnego wyposażenia wewnętrznego**

Działanie	Yes (Tak)	No (Nie)
<p><b>Krok 1</b> Wyłącz drukarkę, a następnie odczekaj około 10 sekund, po czym włącz drukarkę.</p> <p>Czy opcjonalne wyposażenie wewnętrzne działa prawidłowo?</p>	Problem został rozwiązany.	Przejdź do punktu 2.
<p><b>Krok 2</b> Sprawdź, czy opcjonalne wyposażenie wewnętrzne jest prawidłowo zainstalowane na płycie sterowania.</p> <p><b>a</b> Należy wyłączyć drukarkę za pomocą przełącznika zasilania, a następnie wyjąć wtyczkę przewodu zasilającego z gniazdka elektrycznego.</p> <p><b>b</b> Upewnij się, że opcjonalne wyposażenie wewnętrzne jest zainstalowane w odpowiednim złączu na płycie sterowania.</p> <p><b>c</b> Podłącz przewód zasilający z jednej strony do drukarki, a z drugiej – do prawidłowo uziemionego gniazdka elektrycznego, a następnie włącz drukarkę.</p> <p>Czy opcjonalne wyposażenie wewnętrzne jest prawidłowo zainstalowane na płycie sterowania?</p>	Przejdź do punktu 3.	Podłącz opcjonalne wyposażenie wewnętrzne do płyty sterowania.
<p><b>Krok 3</b> Wydrukuj stronę ustawień menu, a następnie sprawdź, czy dane opcjonalne wyposażenie wewnętrzne jest wymienione na liście zainstalowanych funkcji.</p> <p>Czy opcjonalne wyposażenie wewnętrzne jest wymienione na stronie ustawień menu?</p>	Przejdź do punktu 4.	Zainstaluj ponownie opcjonalne wyposażenie wewnętrzne.
<p><b>Krok 4</b></p> <p><b>a</b> Sprawdź, czy opcjonalne wyposażenie wewnętrzne jest zaznaczone.</p> <p>Może okazać się konieczne ręczne dodanie opcjonalnego wyposażenia wewnętrznego w sterowniku drukarki, aby stało się ono dostępne dla zadań drukowania. Więcej informacji można znaleźć w sekcji „<a href="#">Dodawanie opcji dostępnych w sterowniku drukarki</a>” na stronie 26.</p> <p><b>b</b> Wyślij ponownie zadanie drukowania.</p> <p>Czy opcjonalne wyposażenie wewnętrzne działa prawidłowo?</p>	Problem został rozwiązany.	Kontakt: <a href="#">obsługa klienta</a> .

## Problemy z zasobnikiem

Działanie	Tak	Nie
<p><b>Krok 1</b></p> <p><b>a</b> Wyciągnij podajnik, a następnie wykonaj jedną z poniższych czynności:</p> <ul style="list-style-type: none"> <li>• Sprawdź, czy nie wystąpiło zacięcie papieru lub jego nieprawidłowe podawanie.</li> <li>• Ustaw prowadnice zgodnie z rozmiarem papieru, korzystając ze znaczników rozmiaru, umieszczonych na dnie zasobnika.</li> <li>• W przypadku drukowania na papierze o rozmiarze niestandardowym należy upewnić się, że prowadnice papieru są dosunięte do jego krawędzi.</li> <li>• Upewnij się, że papier nie wykracza poza wskaźnik maksymalnego wypełnienia papierem.</li> <li>• Należy się upewnić, że papier w zasobniku leży płasko.</li> </ul> <p><b>b</b> Sprawdź, czy zasobnik zamyka się prawidłowo.</p> <p>Czy zasobnik działa?</p>	<p>Problem został rozwiązany.</p>	<p>Przejdź do punktu 2.</p>
<p><b>Krok 2</b></p> <p><b>a</b> Wyłącz drukarkę, odczekaj około 10 sekund, a następnie włącz ją ponownie.</p> <p><b>b</b> Wyślij ponownie zadanie drukowania.</p> <p>Czy zasobnik działa?</p>	<p>Problem został rozwiązany.</p>	<p>Przejdź do punktu 3.</p>
<p><b>Krok 3</b></p> <p>Sprawdź, czy zasobnik jest zainstalowany i rozpoznany przez drukarkę.</p> <p>Wydrukuj stronę z ustawieniami menu i sprawdź, czy zasobnik znajduje się na liście zainstalowanych funkcji.</p> <p>Czy zasobnik znajduje się na liście na stronie ustawień menu?</p>	<p>Przejdź do punktu 4.</p>	<p>Ponownie zainstaluj zasobnik. Więcej informacji na ten temat można znaleźć w dokumentacji instalacyjnej dostarczonej z zasobnikiem.</p>
<p><b>Krok 4</b></p> <p>Sprawdź, czy zasobnik jest dostępny w sterowniku drukarki.</p> <p><b>Uwaga:</b> Może okazać się konieczne ręczne dodanie zasobnika w sterowniku drukarki, aby był on dostępny dla zadań drukowania. Więcej informacji można znaleźć w sekcji <a href="#">„Dodawanie opcji dostępnych w sterowniku drukarki” na stronie 26</a>.</p> <p>Czy zasobnik jest dostępny w sterowniku drukarki?</p>	<p>Problem został rozwiązany.</p>	<p>Kontakt: <a href="#">obsługa klienta</a>.</p>

## Problemy z podawaniem papieru

### Zacięte strony nie są drukowane ponownie



Działanie	Tak	Nie
<p><b>a</b> Włączanie funkcji usuwania zacięć</p> <p><b>1</b> Przy użyciu panelu sterowania drukarki przejdź do opcji:  <b>Ustawienia &gt;Ustawienia ogólne &gt;Odzyskiwanie drukowania &gt;Zacięcia - ponów</b></p> <p><b>2</b> Wybierz ustawienie <b>Włącz</b> lub <b>Auto</b>.</p> <p><b>3</b> W zależności od modelu drukarki naciśnij przycisk  lub dotknij opcji <b>Wyślij</b>.</p> <p><b>b</b> Ponownie wyślij strony, które nie zostały wydrukowane.</p> <p>Czy zacięte strony zostały wydrukowane ponownie?</p>	Problem został rozwiązany.	Kontakt: <a href="#">obsługa klienta</a> .

### Papier często się zacina

Działanie	Tak	Nie
<p><b>Krok 1</b></p> <p><b>a</b> Wyciągnij podajnik, a następnie wykonaj jedną z poniższych czynności:</p> <ul style="list-style-type: none"> <li>Należy się upewnić, że papier w zasobniku leży płasko.</li> <li>Ustaw prowadnice zgodnie z rozmiarem papieru, korzystając ze znaczników rozmiaru, umieszczonych na dnie zasobnika.</li> <li>Sprawdź czy prowadnice papieru są wyrównane do jego brzegów.</li> <li>Upewnij się, że papier nie wykracza poza wskaźnik maksymalnego wypełnienia papierem.</li> <li>Sprawdź czy drukowanie odbywa się na zalecanym papierze (typ i rozmiar).</li> </ul> <p><b>b</b> Włóż prawidłowo podajnik.</p> <p>Jeśli jest dostępna opcja usuwania zacięć papieru, to zadania drukowania będą wznawiane automatycznie.</p> <p>Czy papier nadal często się zacina?</p>	Przejdź do punktu 2.	Problem został rozwiązany.
<p><b>Krok 2</b></p> <p><b>a</b> Załaduj papier z nowego opakowania.</p> <p><b>Uwaga:</b> Papier wchłonął wilgoć z powodu wysokiej wilgotności powietrza. Do chwili użycia papier należy przechowywać w oryginalnym opakowaniu.</p> <p><b>b</b> Wyślij ponownie zadanie drukowania.</p> <p>Czy papier nadal często się zacina?</p>	Przejdź do punktu 3.	Problem został rozwiązany.

Działanie	Tak	Nie
<p><b>Krok 3</b></p> <p><b>a</b> Poczytaj wskazówki odnośnie unikania zacięć papieru. Więcej informacji można znaleźć w sekcji „Zapobieganie zacięciom” na stronie 135.</p> <p><b>b</b> Postępuj zgodnie z zaleceniami i ponownie wyślij zadanie drukowania.</p> <p>Czy papier nadal często się zacina?</p>	Kontakt: <a href="#">obsługa klienta</a> .	Problem został rozwiązany.

### Komunikat o zacięciu papieru nie znika po usunięciu zacięcia

Działanie	Tak	Nie
<p><b>a</b> Wykonaj jedną z następujących czynności:</p> <ul style="list-style-type: none"> <li>W modelu z ekranem dotykowym dotknij opcji  lub <b>Gotowe</b>.</li> <li>W przypadku pozostałych modeli należy wcisnąć przycisk <b>Dalej</b> &gt;  &gt; <b>Usunąć zacięcie i wcisnąć przycisk OK</b> &gt; .</li> </ul> <p><b>b</b> Postępuj według instrukcji widocznych na wyświetlaczu drukarki.</p> <p>Czy nadal widać komunikat o zacięciu papieru?</p>	Kontakt: <a href="#">obsługa klienta</a> .	Problem został rozwiązany.

## Rozwiązywanie problemów z aplikacją na ekranie głównym

### Wystąpił błąd aplikacji

Działanie	Tak	Nie
<p><b>Krok 1</b></p> <p>Sprawdź dziennik systemu, aby uzyskać szczegółowe informacje odnośnie tej kwestii.</p> <p><b>a</b> Uruchom przeglądarkę sieci Web, a następnie w polu adresu wpisz adres IP drukarki.</p> <p>Jeśli nie znasz adresu IP drukarki, możesz wykonać następujące czynności:</p> <ul style="list-style-type: none"> <li>Wyświetl adres IP na ekranie głównym drukarki.</li> <li>Wydrukuj stronę konfiguracji sieci lub ustawienia menu i odszukaj adres IP drukarki w sekcji TCP/IP.</li> </ul> <p><b>Uwaga:</b> Adres IP ma postać czterech liczb oddzielonych kropkami, na przykład 123.123.123.123.</p> <p><b>b</b> Kliknij opcję <b>Ustawienia</b> &gt; <b>Aplikacje</b> &gt; <b>Zarządzanie aplikacjami</b> &gt; <b>System</b>, karta &gt; <b>Dziennik</b>.</p> <p><b>c</b> W menu Filtr wybierz stan aplikacji.</p> <p><b>d</b> W menu Aplikacja wybierz aplikację, a następnie kliknij opcję <b>Wyślij</b>.</p> <p>Czy komunikat o błędzie pojawia się w dzienniku?</p>	Przejdź do punktu 2.	Kontakt: <a href="#">obsługa klienta</a> .

Działanie	Tak	Nie
<b>Krok 2</b> Rozwiąż problem. Czy teraz program już działa?	Problem został rozwiązany.	Kontakt: <a href="#">obsługa klienta</a> .

## Rozwiązywanie problemów z drukiem

### Problemy z drukowaniem

#### Drukowane znaki są nieprawidłowe

Działanie	Tak	Nie
<b>Krok 1</b> Upewnij się, czy drukarka nie działa w trybie druku szesnastkowego. <b>Uwaga:</b> Jeśli na wyświetlaczu drukarki pojawił się komunikat <b>Ready Hex</b> (Gotowe: Druk szesnastkowy), wyłącz drukarkę, a następnie włącz ją ponownie w celu dezaktywacji trybu druku szesnastkowego. Czy drukarka pracuje w trybie druku szesnastkowego?	Dezaktywuj tryb druku szesnastkowego.	Przejdź do punktu 2.
<b>Krok 2</b> <b>a</b> Na panelu sterowania drukarki wybierz opcję <b>Sieć standardowa</b> lub <b>Sieć [x]</b> , a następnie ustaw opcję SmartSwitch na wartość <b>Włącz</b> . <b>b</b> Wyślij ponownie zadanie drukowania. Czy drukowane znaki są nieprawidłowe?	Kontakt: <a href="#">obsługa klienta</a> .	Problem został rozwiązany.

#### Wydruk zadania wykonywany jest na papierze pochodzącym z niewłaściwego zasobnika lub na niewłaściwym papierze

Działanie	Tak	Nie
<b>Krok 1</b> <b>a</b> Sprawdź, czy drukowanie odbywa się na papierze obsługiwany przez zasobnik. <b>b</b> Wyślij ponownie zadanie drukowania. Czy zadanie zostało wydrukowane z właściwego zasobnika lub na odpowiednim papierze?	Problem został rozwiązany.	Przejdź do punktu 2.
<b>Krok 2</b> <b>a</b> W menu Papier w panelu sterowania drukarki ustaw rozmiar i typ papieru, który został załadowany do zasobnika. <b>b</b> Wyślij ponownie zadanie drukowania. Czy zadanie zostało wydrukowane z właściwego zasobnika lub na odpowiednim papierze?	Problem został rozwiązany.	Przejdź do punktu 3.

Działanie	Tak	Nie
<p><b>Krok 3</b></p> <p><b>a</b> W zależności od systemu operacyjnego otwórz okno dialogowe Preferencje drukowania lub Drukuj, a następnie określ typ papieru.</p> <p><b>b</b> Wyślij ponownie zadanie drukowania.</p> <p>Czy zadanie zostało wydrukowane z właściwego zasobnika lub na odpowiednim papierze?</p>	Problem został rozwiązany.	Przejdź do punktu 4.
<p><b>Krok 4</b></p> <p><b>a</b> Sprawdź, czy zasobniki nie są połączone.</p> <p><b>b</b> Wyślij ponownie zadanie drukowania.</p> <p>Czy zadanie zostało wydrukowane z właściwego zasobnika lub na odpowiednim papierze?</p>	Problem został rozwiązany.	Kontakt: <a href="#">obsługa klienta</a> .

### Duże zadania nie są sortowane

Działanie	Tak	Nie
<p><b>Krok 1</b></p> <p><b>a</b> W menu Wykańczanie w panelu sterowania drukarki wybierz opcję Sortuj do (1,2,3) (1,2,3).</p> <p><b>b</b> Wyślij ponownie zadanie drukowania.</p> <p>Czy zadanie zostało wydrukowane i posortowane prawidłowo?</p>	Problem został rozwiązany.	Przejdź do punktu 2.
<p><b>Krok 2</b></p> <p><b>a</b> W oprogramowaniu drukarki wybierz opcję Sortuj do (1,2,3) (1,2,3).</p> <p><b>Uwaga:</b> Wybranie opcji Sortuj do (1,1,1) (2,2,2) w oprogramowaniu spowoduje zastąpienie ustawienia z menu wykańczania.</p> <p><b>b</b> Wyślij ponownie zadanie drukowania.</p> <p>Czy zadanie zostało wydrukowane i posortowane prawidłowo?</p>	Problem został rozwiązany.	Przejdź do punktu 3.
<p><b>Krok 3</b></p> <p>Zmniejsz stopień złożoności wykonywanego zadania wydruku, zmniejszając liczbę i rozmiary używanych czcionek, liczbę i stopień złożoności obrazów oraz liczbę drukowanych stron.</p> <p>Czy zadanie zostało wydrukowane i posortowane prawidłowo?</p>	Problem został rozwiązany.	Kontakt: <a href="#">obsługa klienta</a> .



## Drukowanie jest powolne

### Uwagi:

- Podczas drukowania na wąskim papierze drukarka pracuje wolniej, aby zapobiec uszkodzeniu nagrzewnicy.
- Szybkość drukarki może spaść, jeśli drukowanie trwa przez dłuższy okres lub odbywa się przy podwyższonej temperaturze.

Działanie	Yes (Tak)	No (Nie)
Umieść w zasobniku papier rozmiaru Letter lub A4, a następnie wyślij ponownie zadanie drukowania. Czy szybkość drukowania wzrosła?	Problem został rozwiązany.	Kontakt <a href="#">obsługa klienta</a> .

## Zadania drukowania nie są drukowane

Działanie	Tak	Nie
<p><b>Krok 1</b></p> <p><b>a</b> Mając otwarty dokument, który próbujesz wydrukować, otwórz okno dialogowe Drukuj i sprawdź, czy wybrana jest właściwa drukarka.</p> <p><b>Uwaga:</b> Jeśli dana drukarka nie jest drukarką domyślną, należy wybierać drukarkę do każdego dokumentu, który ma zostać wydrukowany.</p> <p><b>b</b> Wyślij ponownie zadanie drukowania.</p> <p>Czy zadania są drukowane?</p>	Problem został rozwiązany.	Przejdź do punktu 2.
<p><b>Krok 2</b></p> <p><b>a</b> Sprawdź, czy drukarka jest podłączona i włączona, oraz czy na jej wyświetlaczu jest wyświetlany komunikat <b>Gotowe</b>.</p> <p><b>b</b> Wyślij ponownie zadanie drukowania.</p> <p>Czy zadania są drukowane?</p>	Problem został rozwiązany.	Przejdź do punktu 3.
<p><b>Krok 3</b></p> <p>Jeśli na wyświetlaczu drukarki jest wyświetlany komunikat o błędzie, należy go usunąć.</p> <p><b>Uwaga:</b> Po usunięciu komunikatu drukarka wznowi drukowanie.</p> <p>Czy zadania są drukowane?</p>	Problem został rozwiązany.	Przejdź do punktu 4.
<p><b>Krok 4</b></p> <p><b>a</b> Sprawdź, czy porty (USB, szeregowy lub Ethernet) działają i czy kable są należycie podłączone do komputera i drukarki.</p> <p><b>Uwaga:</b> Więcej informacji na ten temat można znaleźć w dokumentacji instalacyjnej dostarczonej z drukarką.</p> <p><b>b</b> Wyślij ponownie zadanie drukowania.</p> <p>Czy zadania są drukowane?</p>	Problem został rozwiązany.	Przejdź do punktu 5.

Działanie	Tak	Nie
<p><b>Krok 5</b></p> <p><b>a</b> Wyłącz drukarkę, a następnie odczekaj około 10 sekund, po czym włącz ją ponownie.</p> <p><b>b</b> Wyślij ponownie zadanie drukowania.</p> <p>Czy zadania są drukowane?</p>	Problem został rozwiązany.	Przejdź do punktu 6.
<p><b>Krok 6</b></p> <p><b>a</b> Odinstaluj, a następnie ponownie zainstaluj oprogramowanie drukarki. Aby uzyskać więcej informacji na ten temat, zobacz <a href="#">„instalowanie drukarki” na stronie 26</a>.</p> <p><b>Uwaga:</b> Oprogramowanie drukarki można znaleźć pod adresem <a href="http://support.lexmark.com">http://support.lexmark.com</a>.</p> <p><b>b</b> Wyślij ponownie zadanie drukowania.</p> <p>Czy zadania są drukowane?</p>	Problem został rozwiązany.	Skontaktuj się z <a href="#">obsługą klienta</a> .

### Zadania drukowania trwają dłużej niż oczekiwano

Działanie	Tak	Nie
<p><b>Krok 1</b></p> <p>Zmiana ustawień środowiskowych drukarki.</p> <p><b>a</b> Przy użyciu panelu sterowania drukarki przejdź do opcji: <b>Ustawienia &gt;Ustawienia ogólne</b></p> <p><b>b</b> Wybierz opcję <b>Tryb Eco-Mode</b> lub <b>Tryb cichy</b>, a następnie wybierz ustawienie <b>Wyłącz</b>.</p> <p><b>Uwaga:</b> Wyłączenie trybu Eco-Mode lub trybu cichego może zwiększyć zużycie energii lub materiałów eksploatacyjnych, albo jednego i drugiego.</p> <p>Czy zadanie zostało wydrukowane?</p>	Problem został rozwiązany.	Przejdź do punktu 2.
<p><b>Krok 2</b></p> <p>Zmniejsz liczbę i rozmiar używanych czcionek, liczbę i stopień złożoności obrazów oraz liczbę drukowanych stron, a następnie ponownie wyślij zadanie</p> <p>Czy zadanie zostało wydrukowane?</p>	Problem został rozwiązany.	Przejdź do punktu 3.
<p><b>Krok 3</b></p> <p><b>a</b> Usuń wstrzymane zadania przechowywane w pamięci drukarki.</p> <p><b>b</b> Wyślij ponownie zadanie drukowania.</p> <p>Czy zadanie zostało wydrukowane?</p>	Problem został rozwiązany.	Przejdź do punktu 4.

Działanie	Tak	Nie
<p><b>Krok 4</b></p> <p><b>a</b> Wyłącz funkcję Ochrona strony. Przy użyciu panelu sterowania drukarki przejdź do opcji: <b>Ustawienia &gt;Ustawienia ogólne &gt;Odzyskiwanie drukowania &gt;Ochrona strony &gt;Wyłącz</b></p> <p><b>b</b> Wyślij ponownie zadanie drukowania.</p> <p>Czy zadanie zostało wydrukowane?</p>	Problem został rozwiązany.	Przejdź do punktu 5.
<p><b>Krok 5</b></p> <p><b>a</b> Sprawdź, czy kable są prawidłowo podłączone do drukarki i serwera druku. Więcej informacji na ten temat można znaleźć w dokumentacji instalacyjnej dostarczonej z drukarką.</p> <p><b>b</b> Wyślij ponownie zadanie drukowania.</p> <p>Czy zadanie zostało wydrukowane?</p>	Problem został rozwiązany.	Przejdź do punktu 6.
<p><b>Krok 6</b></p> <p>Zainstaluj dodatkową pamięć drukarki, a następnie ponownie wyślij zadanie drukowania.</p> <p>Czy zadanie zostało wydrukowane?</p>	Problem został rozwiązany.	Kontakt: <a href="#">obsługa klienta</a> .

### Powtarzające się defekty wydruków

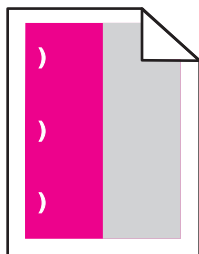

Działanie	Tak	Nie
<p><b>a</b> Sprawdź, czy odległość między defektami jest równa jednej z poniższych wartości:</p> <ul style="list-style-type: none"> <li>• 25,1 mm (0,98 cala)</li> <li>• 29,8 mm (1,17 cala)</li> <li>• 43,9 mm (1,72 cala)</li> <li>• 45,5 mm (1,79 cala)</li> <li>• 94,2 mm (3,70 cala)</li> </ul> <p><b>b</b> Jeśli odległość między defektami jest równa 25,1 mm (0,98 cala), 29,8 mm (1,17 cala) lub 94,2 mm (3,70 cala), wymień bęben światłoczuły.</p> <p><b>c</b> Jeśli odległość między defektami jest równa 43,9 mm (1,72 cala) lub 45,5 mm (1,79 cala), wymień zespół wywoływacza.</p> <p>Czy nadal pojawiają się powtarzające się defekty?</p>	<p><b>1</b> Sprawdź, czy odległość między defektami jest równa jednej z poniższych wartości:</p> <ul style="list-style-type: none"> <li>• 37,7 mm (1,48 cala)</li> <li>• 78,5 mm (3,09 cala)</li> <li>• 95 mm (3,74 cala)</li> </ul> <p><b>2</b> Zapisz odległość, a następnie skontaktuj się z <a href="#">z obsługą klienta</a> lub obsługa serwisowa.</p>	<p>Problem został rozwiązany.</p>

## Funkcja łączenia zasobników nie działa

### Uwagi:

- Zasobniki mogą wykrywać długość papieru.
- Podajnik do wielu zastosowań nie wykrywa automatycznie rozmiaru papieru. Należy ustawić rozmiar papieru za pomocą menu Rozmiar/typ papieru.

Działanie	Tak	Nie
<p><b>Krok 1</b></p> <p><b>a</b> Otwórz zasobniki i sprawdź, czy znajduje się w nich papier tego samego rozmiaru i typu.</p> <ul style="list-style-type: none"> <li>• Sprawdź, czy prowadnice papieru w każdym zasobniku są ustawione zgodnie z rozmiarem załadowanego papieru.</li> <li>• Ustaw prowadnice zgodnie z rozmiarem papieru, korzystając ze znaczników rozmiaru, umieszczonych na dnie zasobnika.</li> </ul> <p><b>b</b> Wyślij ponownie zadanie drukowania.</p> <p>Czy zasobniki są poprawnie połączone?</p>	<p>Problem został rozwiązany.</p>	<p>Przejdź do punktu 2.</p>
<p><b>Krok 2</b></p> <p><b>a</b> W menu Papier w panelu sterowania drukarki ustaw typ i rozmiar papieru odpowiadający papierowi załadowanemu do zasobników, które mają być połączone..</p> <p><b>Uwaga:</b> W zasobnikach, które mają być połączone, ustawienia rozmiaru i typu papieru muszą być zgodne.</p> <p><b>b</b> Wyślij ponownie zadanie drukowania.</p> <p>Czy zasobniki są poprawnie połączone?</p>	<p>Problem został rozwiązany.</p>	<p>Kontakt: <a href="#">obsługa klienta</a>.</p>

## Wydruk jest nieprawidłowo dzielony na strony

Działanie	Tak	Nie
<p><b>Krok 1</b> Dostosuj ustawienia limit czasu drukowania.</p> <p><b>a</b> Przy użyciu panelu sterowania drukarki przejdź do opcji: <b>Ustawienia &gt;Ustawienia ogólne &gt;Limity czasu oczekiwania &gt;Oczekiwanie na wydruk</b></p> <p><b>b</b> Wybierz wyższą wartość, a następnie (w zależności od modelu drukarki) wybierz opcję  lub <b>Wyślij</b>.</p> <p><b>c</b> Wyślij ponownie zadanie drukowania.</p> <p>Czy plik został wydrukowany poprawnie?</p>	Problem został rozwiązany.	Przejdź do punktu 2.
<p><b>Krok 2</b></p> <p><b>a</b> Wyszukaj ręczne podziały stron w oryginalnym pliku.</p> <p><b>b</b> Wyślij ponownie zadanie drukowania.</p> <p>Czy plik został wydrukowany poprawnie?</p>	Problem został rozwiązany.	Kontakt: <a href="#">obsługa klienta</a> .

## Problemy z jakością wydruku

### Znaki mają postrzępione lub nierówne krawędzie

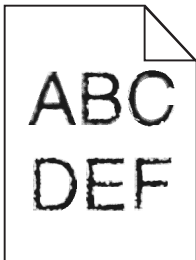

Działanie	Tak	Nie
<p><b>Krok 1</b></p> <p><b>a</b> Wydrukuj listę przykładowych czcionek, aby sprawdzić, czy są one obsługiwane przez drukarkę.</p> <p><b>1</b> Na panelu sterowania drukarki przejdź do dowolnego z ustawień:</p> <ul style="list-style-type: none"> <li>•  &gt;<b>Raporty &gt;Drukuj czcionki</b></li> <li>• <b>Ustawienia &gt;Raporty &gt;Drukuj czcionki</b></li> </ul> <p><b>2</b> Wybierz opcję <b>Czcionki PCL</b> lub <b>Czcionki PostScript</b>.</p> <p><b>b</b> Wyślij ponownie zadanie drukowania.</p> <p>Czy używasz czcionek obsługiwanych przez drukarkę?</p>	Przejdź do punktu 2.	Wybierz czcionkę obsługiwaną przez drukarkę.

Działanie	Tak	Nie
<p><b>Krok 2</b> Sprawdź, czy czcionki zainstalowane w komputerze są obsługiwane przez drukarkę.</p> <p>Czy czcionki zainstalowane w komputerze są obsługiwane przez drukarkę?</p>	Problem został rozwiązany.	Kontakt: <a href="#">obsługa klienta</a> .

## Obcięte strony lub obrazy

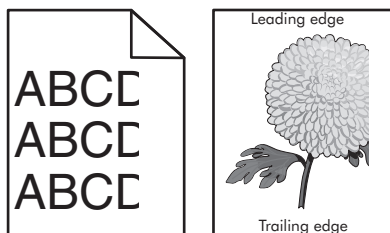

Działanie	Tak	Nie
<p><b>Krok 1</b></p> <p><b>a</b> Ustaw prowadnice szerokości i długości w zasobniku zgodnie z rozmiarem załadowanego papieru.</p> <p><b>b</b> Wyślij ponownie zadanie drukowania.</p> <p>Czy strona lub obraz są obcięte?</p>	Przejdź do punktu 2.	Problem został rozwiązany.
<p><b>Krok 2</b></p> <p>W menu Papier w panelu sterowania drukarki ustaw typ i rozmiar papieru odpowiadający papierowi załadowanemu do zasobnika.</p> <p>Czy rozmiar papieru odpowiada rozmiarowi papieru załadowanemu do zasobnika?</p>	Przejdź do punktu 3.	<p>Wykonaj co najmniej jedną spośród następujących czynności:</p> <ul style="list-style-type: none"> <li>• W menu Papier na panelu sterowania drukarki zmień rozmiar papieru odpowiadający papierowi załadowanemu do zasobnika.</li> <li>• W menu Papier na panelu sterowania drukarki zmień typ papieru odpowiadający papierowi załadowanemu do zasobnika.</li> </ul>

Działanie	Tak	Nie
<p><b>Krok 3</b></p> <p><b>a</b> W zależności od używanego systemu operacyjnego rozmiar papieru można ustawić za pomocą okna Preferencje drukowania lub Drukuj.</p> <p><b>b</b> Wyślij ponownie zadanie drukowania.</p> <p>Czy strona lub obraz są obcięte?</p>	Przejdź do punktu 4.	Problem został rozwiązany.
<p><b>Krok 4</b></p> <p><b>a</b> Wyjmij zestaw bębnowy, a następnie zainstaluj go ponownie.</p> <p><b>Ostrzeżenie — istnieje możliwość uszkodzenia:</b> Nie należy wystawiać zestawu bębnowy na bezpośrednie działanie światła przez okres dłuższy niż 10 minut. Długotrwałe działanie światła może negatywnie wpłynąć na jakość wydruku.</p> <p><b>Ostrzeżenie — istnieje możliwość uszkodzenia:</b> Nie dotykaj spodniej części zestawu bębnowy. Może to spowodować jego uszkodzenie.</p> <p><b>b</b> Wyślij ponownie zadanie drukowania.</p> <p>Czy strona lub obraz są obcięte?</p>	Kontakt: <a href="#">obsługa klienta</a> .	Problem został rozwiązany.

## Szare tło na wydrukach

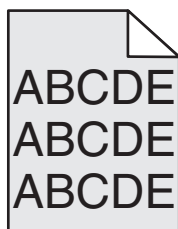

Działanie	Yes (Tak)	No (Nie)
<p><b>Krok 1</b></p> <p>Zmniejsz ustawienie intensywności toneru.</p> <p><b>a</b> W menu Jakość na panelu sterowania drukarki zmniejsz gęstość toneru.</p> <p><b>Uwaga:</b> Domyślnym ustawieniem fabrycznym jest 4.</p> <p><b>b</b> Wyślij ponownie zadanie drukowania.</p> <p>Czy szare tło zniknęło?</p>	Problem został rozwiązany.	Przejdź do punktu 2.

Działanie	Yes (Tak)	No (Nie)
<p><b>Krok 2</b></p> <p><b>a</b> Wyjmij zestaw bębnow, a następnie zainstaluj go ponownie.</p> <p><b>Ostrzeżenie — istnieje możliwość uszkodzenia:</b> Nie należy wystawiać zestawu bębnow na bezpośrednie działanie światła przez okres dłuższy niż 10 minut. Długotrwałe działanie światła może negatywnie wpłynąć na jakość wydruku.</p> <p><b>Ostrzeżenie — istnieje możliwość uszkodzenia:</b> Nie dotykaj spodniej części zestawu bębnow. Może to spowodować jego uszkodzenie.</p> <p><b>b</b> Wyślij ponownie zadanie drukowania.</p> <p>Czy szare tło zniknęło?</p>	Problem został rozwiązany.	Kontakt: <a href="#">obsługa klienta</a> .

## Na wydrukach pojawiają się poziome puste miejsca

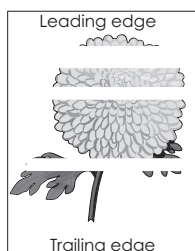

Działanie	Tak	Nie
<p><b>Krok 1</b></p> <p><b>a</b> Sprawdź, czy w używanym programie ustawiony jest prawidłowy wzorzec wypełnienia.</p> <p><b>b</b> Wyślij ponownie zadanie drukowania.</p> <p>Czy na wydrukach pojawiają się poziome puste miejsca?</p>	Przejdź do punktu 2.	Problem został rozwiązany.
<p><b>Krok 2</b></p> <p><b>a</b> Załaduj do wskazanego zasobnika lub podajnika papier zalecanego typu.</p> <p><b>b</b> Wyślij ponownie zadanie drukowania.</p> <p>Czy na wydrukach pojawiają się poziome puste miejsca?</p>	Przejdź do punktu 3.	Problem został rozwiązany.



Działanie	Tak	Nie
<p><b>Krok 3</b></p> <p><b>a</b> Wyjmij zestaw bębnow, a następnie zainstaluj go ponownie.</p> <p><b>Ostrzeżenie — istnieje możliwość uszkodzenia:</b> Nie należy wystawiać zestawu bębnow na bezpośrednie działanie światła przez okres dłuższy niż 10 minut. Długotrwałe działanie światła może negatywnie wpłynąć na jakość wydruku.</p> <p><b>Ostrzeżenie — istnieje możliwość uszkodzenia:</b> Nie dotykaj spodniej części zestawu bębnow. Może to spowodować jego uszkodzenie.</p> <p><b>b</b> Wyślij ponownie zadanie drukowania.</p> <p>Czy na wydrukach pojawiają się poziome puste miejsca?</p>	Przejdź do punktu 4.	Problem został rozwiązany.
<p><b>Krok 4</b></p> <p>Wymień zestaw bębnow, a następnie wyślij ponownie zadanie drukowania.</p> <p>Czy na wydrukach pojawiają się poziome puste miejsca?</p>	Kontakt: <a href="#">obsługa klienta</a> .	Problem został rozwiązany.

## Nieprawidłowe marginesy na wydrukach

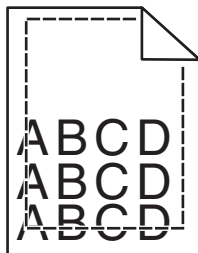

Działanie	Tak	Nie
<p><b>Krok 1</b></p> <p><b>a</b> Ustaw prowadnice szerokości i długości w zasobniku zgodnie z rozmiarem załadowanego papieru.</p> <p><b>b</b> Wyślij ponownie zadanie drukowania.</p> <p>Czy marginesy są prawidłowe?</p>	Problem został rozwiązany.	Przejdź do punktu 2.

Działanie	Tak	Nie
<p><b>Krok 2</b></p> <p>W menu Papier w panelu sterowania drukarki ustaw rozmiar papieru odpowiadający papierowi załadowanemu do zasobnika.</p> <p>Czy rozmiar papieru odpowiada rozmiarowi papieru załadowanemu do zasobnika?</p>	Przejdź do punktu 3.	<p>Wykonaj co najmniej jedną spośród następujących czynności:</p> <ul style="list-style-type: none"> <li>• Określ rozmiar papieru w ustawieniach zasobnika tak, aby odpowiadał papierowi załadowanemu do zasobnika.</li> <li>• Zmień papier w zasobniku tak, aby odpowiadał rozmiarowi określonym w ustawieniach zasobnika.</li> </ul>
<p><b>Krok 3</b></p> <p><b>a</b> W zależności od używanego systemu operacyjnego rozmiar papieru można ustawić za pomocą okna Preferencje drukowania lub Drukuj.</p> <p><b>b</b> Wyślij ponownie zadanie drukowania.</p> <p>Czy marginesy są prawidłowe?</p>	Problem został rozwiązany.	Kontakt: <a href="#">obsługa klienta</a> .

## Zwijanie się papieru

Działanie	Tak	Nie
<p><b>Krok 1</b></p> <p>Ustaw prowadnice szerokości i długości w zasobniku zgodnie z rozmiarem załadowanego papieru.</p> <p>Czy prowadnice szerokości i długości są ustawione prawidłowo?</p>	Przejdź do punktu 2.	Ustaw prowadnice szerokości i długości.
<p><b>Krok 2</b></p> <p>W menu Papier w panelu sterowania drukarki ustaw typ i gramaturę papieru odpowiadające papierowi załadowanemu do zasobnika.</p> <p>Czy ustawienia typu i gramatury papieru odpowiadają typowi i gramaturze papieru załadowanego do zasobnika?</p>	Przejdź do punktu 3.	Zmień ustawienia typu i gramatury papieru tak, aby odpowiadały papierowi załadowanemu do zasobnika.
<p><b>Krok 3</b></p> <p><b>a</b> W zależności od używanego systemu operacyjnego typ i gramaturę papieru można ustawić za pomocą okna Preferencje drukowania lub Drukuj.</p> <p><b>b</b> Wyślij ponownie zadanie drukowania.</p> <p>Czy papier nadal jest zwinięty?</p>	Przejdź do punktu 4.	Problem został rozwiązany.

Działanie	Tak	Nie
<p><b>Krok 4</b></p> <p><b>a</b> Wyjmij papier z zasobnika i obróć go.</p> <p><b>b</b> Wyślij ponownie zadanie drukowania.</p> <p>Czy papier nadal jest zwinięty?</p>	Przejdź do punktu 5.	Problem został rozwiązany.
<p><b>Krok 5</b></p> <p><b>a</b> Załaduj papier z nowego opakowania.</p> <p><b>Uwaga:</b> Papier wchłonął wilgoć z powodu wysokiej wilgotności powietrza. Do chwili użycia papier należy przechowywać w oryginalnym opakowaniu.</p> <p><b>b</b> Wyślij ponownie zadanie drukowania.</p> <p>Czy papier nadal jest zwinięty?</p>	Kontakt: <a href="#">obsługa klienta</a> .	Problem został rozwiązany.

## Wydruk jest zbyt ciemny

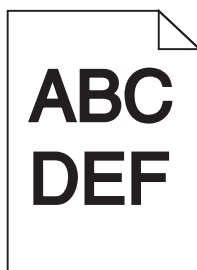

Działanie	Yes (Tak)	No (Nie)
<p><b>Krok 1</b></p> <p><b>a</b> Z menu Jakość na panelu sterowania drukarki wybierz opcję <b>Regulacja koloru</b>.</p> <p><b>b</b> Wyślij ponownie zadanie drukowania.</p> <p>Czy wydruk nadal jest zbyt ciemny?</p>	Przejdź do punktu 2.	Problem został rozwiązany.
<p><b>Krok 2</b></p> <p><b>a</b> W menu Jakość panelu sterowania drukarki zmniejsz intensywność toneru.</p> <p><b>Uwaga:</b> Domyślnym ustawieniem fabrycznym jest 4.</p> <p><b>b</b> Wyślij ponownie zadanie drukowania.</p> <p>Czy wydruk nadal jest zbyt ciemny?</p>	Przejdź do punktu 3.	Problem został rozwiązany.
<p><b>Krok 3</b></p> <p><b>a</b> W menu Papier w panelu sterowania drukarki ustaw typ, teksturę i gramaturę papieru odpowiadającą papierowi załadowanemu do zasobnika.</p> <p><b>b</b> Wyślij ponownie zadanie drukowania.</p> <p>Czy dla zasobnika ustawiono typ, teksturę i gramaturę odpowiednie dla załadowanego papieru?</p>	Przejdź do punktu 4.	Zmień papier załadowany w zasobniku na taki, który odpowiada ustawieniom zasobnika dotyczącym typu, tekstury i gramatury.

Działanie	Yes (Tak)	No (Nie)
<p><b>Krok 4</b></p> <p><b>a</b> W zależności od używanego systemu operacyjnego typ, teksturę i gramaturę papieru można ustawić za pomocą okna Preferencje drukowania lub Drukuj.</p> <p><b>b</b> Wyślij ponownie zadanie drukowania.</p> <p>Czy wydruk nadal jest zbyt ciemny?</p>	Przejdź do punktu 5.	Problem został rozwiązany.
<p><b>Krok 5</b></p> <p>Sprawdź, czy papier załadowany do zasobnika jest szorstki lub ma fakturę.</p> <p>Czy drukujesz na szorstkim papierze lub papierze z fakturą?</p>	W menu Papier na panelu sterowania drukarki ustaw teksturę papieru odpowiadającą papierowi załadowanemu do zasobnika.	Przejdź do punktu 6.
<p><b>Krok 6</b></p> <p><b>a</b> Załaduj papier z nowego opakowania.</p> <p><b>Uwaga:</b> Papier wchłonał wilgoć z powodu wysokiej wilgotności powietrza. Do chwili użycia papier należy przechowywać w oryginalnym opakowaniu.</p> <p><b>b</b> Wyślij ponownie zadanie drukowania.</p> <p>Czy wydruk nadal jest zbyt ciemny?</p>	Przejdź do punktu 7.	Problem został rozwiązany.
<p><b>Krok 7</b></p> <p>Wymień zestaw bębnow, a następnie wyślij ponownie zadanie drukowania.</p> <p>Czy wydruk nadal jest zbyt ciemny?</p>	Kontakt: <a href="#">obsługa klienta</a> .	Problem został rozwiązany.

## Wydruk jest zbyt jasny

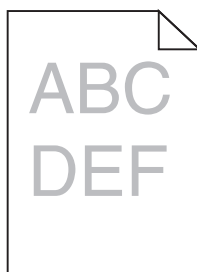

Działanie	Yes (Tak)	No (Nie)
<p><b>Krok 1</b></p> <p><b>a</b> Z menu Jakość na panelu sterowania drukarki wybierz opcję <b>Regulacja koloru</b>.</p> <p><b>b</b> Wyślij ponownie zadanie drukowania.</p> <p>Czy wydruk nadal jest zbyt jasny?</p>	Przejdź do punktu 2.	Problem został rozwiązany.

Działanie	Yes (Tak)	No (Nie)
<p><b>Krok 2</b></p> <p><b>a</b> W menu Jakość panelu sterowania drukarki zwiększ intensywność toneru.</p> <p><b>Uwaga:</b> Domyślnym ustawieniem fabrycznym jest 4.</p> <p><b>b</b> Wyślij ponownie zadanie drukowania.</p> <p>Czy wydruk nadal jest zbyt jasny?</p>	Przejdź do punktu 3.	Problem został rozwiązany.
<p><b>Krok 3</b></p> <p>W menu Papier w panelu sterowania drukarki ustaw typ, teksturę i gramaturę papieru odpowiadającą papierowi załadowanemu do zasobnika.</p> <p>Czy dla zasobnika ustawiono typ, teksturę i gramaturę odpowiednie dla załadowanego papieru?</p>	Przejdź do punktu 4.	Zmień ustawienia typu, tekstury i gramatury papieru tak, aby odpowiadały papierowi załadowanemu do zasobnika.
<p><b>Krok 4</b></p> <p><b>a</b> W zależności od używanego systemu operacyjnego typ, teksturę i gramaturę papieru można ustawić za pomocą okna Preferencje drukowania lub Drukuj.</p> <p><b>b</b> Wyślij ponownie zadanie drukowania.</p> <p>Czy wydruk nadal jest zbyt jasny?</p>	Przejdź do punktu 5.	Problem został rozwiązany.
<p><b>Krok 5</b></p> <p>Upewnij się, czy papier nie jest szorstki ani nie ma faktury.</p> <p>Czy drukujesz na szorstkim papierze lub papierze z fakturą?</p>	W menu Papier na panelu sterowania drukarki ustaw teksturę papieru odpowiadającą papierowi załadowanemu do zasobnika	Przejdź do punktu 5.
<p><b>Krok 6</b></p> <p><b>a</b> Załaduj papier z nowego opakowania.</p> <p><b>Uwaga:</b> Papier wchłonał wilgoć z powodu wysokiej wilgotności powietrza. Do chwili użycia papier należy przechowywać w oryginalnym opakowaniu.</p> <p><b>b</b> Wyślij ponownie zadanie drukowania.</p> <p>Czy wydruk nadal jest zbyt jasny?</p>	Przejdź do punktu 7.	Problem został rozwiązany.
<p><b>Krok 7</b></p> <p>Wymień zestaw bębnow, a następnie wyślij ponownie zadanie drukowania.</p> <p>Czy wydruk nadal jest zbyt jasny?</p>	Kontakt: <a href="#">obsługa klienta</a> .	Problem został rozwiązany.

## Nieregularności wydruku

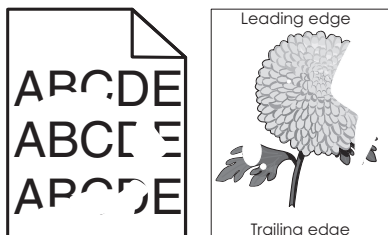

Działanie	Tak	Nie
<p><b>Krok 1</b></p> <p><b>a</b> Ustaw prowadnice szerokości i długości w zasobniku zgodnie z rozmiarem papieru załadowanego do zasobnika.</p> <p><b>b</b> Wyślij ponownie zadanie drukowania.</p> <p>Czy nieregularności wydruku nadal się pojawiają?</p>	Przejdź do punktu 2.	Problem został rozwiązany.
<p><b>Krok 2</b></p> <p>W menu Papier w panelu sterowania drukarki ustaw typ i rozmiar papieru odpowiadający papierowi załadowanemu do zasobnika.</p> <p>Czy dla zasobnika ustawiono rozmiar i typ odpowiednie dla załadowanego papieru?</p>	Przejdź do punktu 3.	<p>Wykonaj co najmniej jedną spośród następujących czynności:</p> <ul style="list-style-type: none"> <li>• Określ rozmiar papieru w ustawieniach zasobnika tak, aby odpowiadał papierowi załadowanemu do zasobnika.</li> <li>• Zmień papier w zasobniku tak, aby odpowiadał rozmiarowi określonym w ustawieniach zasobnika.</li> </ul>
<p><b>Krok 3</b></p> <p><b>a</b> W zależności od używanego systemu operacyjnego typ i gramaturę papieru można ustawić za pomocą okna Preferencje drukowania lub Drukuj.</p> <p><b>b</b> Wyślij ponownie zadanie drukowania.</p> <p>Czy nieregularności wydruku nadal się pojawiają?</p>	Przejdź do punktu 4.	Problem został rozwiązany.
<p><b>Krok 4</b></p> <p>Sprawdź, czy papier załadowany do zasobnika jest szorstki lub ma fakturę.</p> <p>Czy drukujesz na szorstkim papierze lub papierze z fakturą?</p>	W menu Papier w panelu sterowania drukarki ustaw teksturę papieru odpowiadającą papierowi załadowanemu do zasobnika.	Przejdź do punktu 5.

Działanie	Tak	Nie
<p><b>Krok 5</b></p> <p><b>a</b> Załaduj papier z nowego opakowania.</p> <p><b>Uwaga:</b> Papier wchłonał wilgoć z powodu wysokiej wilgotności powietrza. Do chwili użycia papier należy przechowywać w oryginalnym opakowaniu.</p> <p><b>b</b> Wyślij ponownie zadanie drukowania.</p> <p>Czy nieregularności wydruku nadal się pojawiają?</p>	Przejdź do punktu 6.	Problem został rozwiązany.
<p><b>Krok 6</b></p> <p>Wymień zestaw bębnow, a następnie wyślij ponownie zadanie drukowania.</p> <p>Czy nieregularności wydruku nadal się pojawiają?</p>	Kontakt: <a href="#">obsługa klienta</a> .	Problem został rozwiązany.

## Drukarka drukuje puste strony

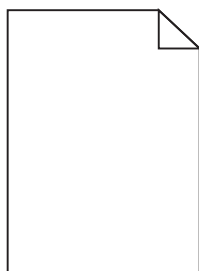

Działanie	Yes (Tak)	No (Nie)
<p><b>Krok 1</b></p> <p><b>a</b> Sprawdź, czy na powierzchni zestawu bębnow nie ma resztek opakowania.</p> <ol style="list-style-type: none"> <li>Wymij zestaw bębnow.</li> <li>Sprawdź, czy całkowicie usunięto opakowanie zestawu bębnow.</li> </ol> <p><b>Ostrzeżenie — istnieje możliwość uszkodzenia:</b> Nie należy wystawiać zestawu bębnow na bezpośrednie działanie światła przez okres dłuższy niż 10 minut. Długotrwałe działanie światła może negatywnie wpłynąć na jakość wydruku.</p> <p><b>Ostrzeżenie — istnieje możliwość uszkodzenia:</b> Nie dotykaj spodniej części zestawu bębnow. Może to spowodować jego uszkodzenie.</p> <ol style="list-style-type: none"> <li>Ponownie zainstaluj zestaw bębnow.</li> </ol> <p><b>b</b> Wyślij ponownie zadanie drukowania.</p> <p>Czy drukarka nadal drukuje puste strony?</p>	Przejdź do punktu 2.	Problem został rozwiązany.
<p><b>Krok 2</b></p> <p>Wymień zestaw bębnow, a następnie wyślij ponownie zadanie drukowania.</p> <p>Czy drukarka nadal drukuje puste strony?</p>	Kontakt: <a href="#">obsługa klienta</a> .	Problem został rozwiązany.

## Drukarka drukuje strony jednolicie czarne



Działanie	Yes (Tak)	No (Nie)
<p><b>Krok 1</b></p> <p><b>a</b> Wyjmij zestaw bębnow, a następnie zainstaluj go ponownie.</p> <p><b>Ostrzeżenie — istnieje możliwość uszkodzenia:</b> Nie należy wystawiać zestawu bębnow na bezpośrednie działanie światła przez okres dłuższy niż 10 minut. Długotrwałe działanie światła może negatywnie wpłynąć na jakość wydruku.</p> <p><b>Ostrzeżenie — istnieje możliwość uszkodzenia:</b> Nie dotykaj spodniej części zestawu bębnow. Może to spowodować jego uszkodzenie.</p> <p><b>b</b> Wyślij ponownie zadanie drukowania.</p> <p>Czy drukarka drukuje strony jednolicie czarne?</p>	Przejdź do punktu 2.	Problem został rozwiązany.
<p><b>Krok 2</b></p> <p>Wymień zestaw bębnow, a następnie wyślij ponownie zadanie drukowania.</p> <p>Czy drukarka drukuje strony jednolicie czarne?</p>	Kontakt: <a href="#">obsługa klienta</a> .	Problem został rozwiązany.

## Na wydrukach pojawiają się cienie

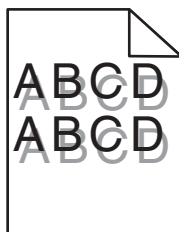



Działanie	Yes (Tak)	No (Nie)
<p><b>Krok 1</b> Sprawdź, czy do zasobnika załadowano papier o prawidłowym typie i prawidłowej gramaturze.</p> <p>Czy do zasobnika załadowano papier o prawidłowym typie i prawidłowej gramaturze?</p>	Przejdź do punktu 2.	Załaduj do zasobnika papier o prawidłowym typie i prawidłowej gramaturze.
<p><b>Krok 2</b> W menu Papier na panelu sterowania drukarki ustaw typ i gramaturę papieru odpowiadające papierowi załadowanemu do zasobnika.</p> <p>Czy ustawienia drukarki odpowiadają typowi i gramaturze załadowanego papieru?</p>	Przejdź do punktu 3.	Zmień ustawienia typu i gramatury papieru tak, aby odpowiadały papierowi załadowanemu do zasobnika.
<p><b>Krok 3</b></p> <p><b>a</b> W zależności od używanego systemu operacyjnego typ i gramaturę papieru można ustawić za pomocą okna Preferencje drukowania lub Drukuj.</p> <p><b>b</b> Wyślij ponownie zadanie drukowania.</p> <p>Czy na wydrukach nadal pojawiają się cienie?</p>	Przejdź do punktu 4.	Problem został rozwiązany.
<p><b>Krok 4</b> Wymień zestaw bębnow, a następnie wyślij ponownie zadanie drukowania.</p> <p>Czy na wydrukach nadal pojawiają się cienie?</p>	Kontakt: <a href="#">obsługa klienta</a> .	Problem został rozwiązany.

## Krzywy wydruk

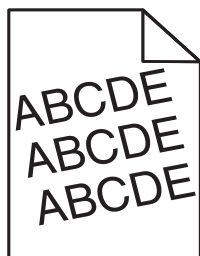

Działanie	Tak	Nie
<p><b>Krok 1</b></p> <p><b>a</b> Ustaw prowadnice szerokości i długości w zasobniku zgodnie z rozmiarem załadowanego papieru.</p> <p><b>b</b> Wyślij ponownie zadanie drukowania.</p> <p>Czy wydruk nadal jest przekrzywiony?</p>	Przejdź do punktu 2.	Problem został rozwiązany.

Działanie	Tak	Nie
<p><b>Krok 2</b></p> <p><b>a</b> Sprawdź, czy drukowanie odbywa się na papierze obsługiwany przez zasobnik.</p> <p><b>b</b> Wyślij ponownie zadanie drukowania.</p> <p>Czy wydruk nadal jest przekrzywiony?</p>	<p>Kontakt: <a href="#">obsługa klienta</a>.</p>	<p>Problem został rozwiązany.</p>

## Na wydrukach pojawiają się poziome smugi

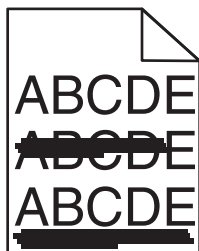

Działanie	Tak	Nie
<p><b>Krok 1</b></p> <p><b>a</b> W zależności od używanego systemu operacyjnego zasobnik lub podajnik można określić za pomocą okna Preferencje drukowania lub Drukuj.</p> <p><b>b</b> Wyślij ponownie zadanie drukowania.</p> <p>Czy na wydrukach pojawiają się poziome smugi?</p>	<p>Przejdź do punktu 2.</p>	<p>Problem został rozwiązany.</p>
<p><b>Krok 2</b></p> <p>W menu Papier na panelu sterowania drukarki ustaw typ i gramaturę papieru odpowiadające papierowi załadowanemu do zasobnika.</p> <p>Czy ustawienia typu i gramatury papieru odpowiadają typowi i gramaturze papieru załadowanego do zasobnika?</p>	<p>Przejdź do punktu 3.</p>	<p>Wykonaj co najmniej jedną spośród następujących czynności:</p> <ul style="list-style-type: none"> <li>• Zmień ustawienia typu i gramatury papieru tak, aby odpowiadały papierowi załadowanemu do zasobnika.</li> <li>• Zmień papier załadowany w zasobniku na taki, który odpowiada ustawieniom zasobnika dotyczącym typu i gramatury.</li> </ul>

Działanie	Tak	Nie
<p><b>Krok 3</b></p> <p><b>a</b> Załaduj papier z nowego opakowania.</p> <p><b>Uwaga:</b> Papier wchłonał wilgoć z powodu wysokiej wilgotności powietrza. Do chwili użycia papier należy przechowywać w oryginalnym opakowaniu.</p> <p><b>b</b> Wyślij ponownie zadanie drukowania.</p> <p>Czy na wydrukach pojawiają się poziome smugi?</p>	Przejdź do punktu 4.	Problem został rozwiązany.
<p><b>Krok 4</b></p> <p><b>a</b> Wyjmij zestaw bębnow, a następnie zainstaluj go ponownie.</p> <p><b>Ostrzeżenie — istnieje możliwość uszkodzenia:</b> Nie należy wystawiać zestawu bębnow na bezpośrednie działanie światła przez okres dłuższy niż 10 minut. Długotrwałe działanie światła może negatywnie wpłynąć na jakość wydruku.</p> <p><b>Ostrzeżenie — istnieje możliwość uszkodzenia:</b> Nie dotykaj spodniej części zestawu bębnow. Może to spowodować jego uszkodzenie.</p> <p><b>b</b> Wyślij ponownie zadanie drukowania.</p> <p>Czy na wydrukach pojawiają się poziome smugi?</p>	Przejdź do punktu 5.	Problem został rozwiązany.
<p><b>Krok 5</b></p> <p>Wymień zestaw bębnow, a następnie wyślij ponownie zadanie drukowania.</p> <p>Czy na wydrukach pojawiają się poziome smugi?</p>	Kontakt: <a href="#">obsługa klienta</a> .	Problem został rozwiązany.

## Na wydrukach pojawiają się pionowe smugi

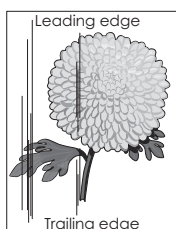
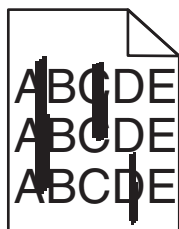

Działanie	Tak	Nie
<p><b>Krok 1</b></p> <p><b>a</b> W zależności od używanego systemu operacyjnego typ, teksturę i gramaturę papieru można ustawić za pomocą okna Preferencje drukowania lub Drukuj.</p> <p><b>b</b> Wyślij ponownie zadanie drukowania.</p> <p>Czy na wydrukach pojawiają się pionowe smugi?</p>	Przejdź do punktu 2.	Problem został rozwiązany.

Działanie	Tak	Nie
<p><b>Krok 2</b></p> <p>W menu Papier w panelu sterowania drukarki ustaw teksturę, typ i gramaturę papieru odpowiadającą papierowi załadowanemu do zasobnika.</p> <p>Czy ustawienia tekstury, typu i gramatury papieru odpowiadają teksturze, typowi i gramaturze papieru załadowanego do zasobnika?</p>	Przejdź do punktu 3.	<p>Wykonaj co najmniej jedną spośród następujących czynności:</p> <ul style="list-style-type: none"> <li>• Zmień ustawienia tekstury, typu i gramatury papieru tak, aby odpowiadały papierowi załadowanemu do zasobnika.</li> <li>• Zmień papier w zasobniku tak, aby odpowiadał rozmiarowi określonym w ustawieniach zasobnika.</li> </ul>
<p><b>Krok 3</b></p> <p><b>a</b> Załaduj papier z nowego opakowania.</p> <p><b>Uwaga:</b> Papier wchłonął wilgoć z powodu wysokiej wilgotności powietrza. Do chwili użycia papier należy przechowywać w oryginalnym opakowaniu.</p> <p><b>b</b> Wyślij ponownie zadanie drukowania.</p> <p>Czy na wydrukach pojawiają się pionowe smugi?</p>	Przejdź do punktu 4.	Problem został rozwiązany.
<p><b>Krok 4</b></p> <p><b>a</b> Wyjmij zestaw bębnow, a następnie zainstaluj go ponownie.</p> <p><b>Ostrzeżenie — istnieje możliwość uszkodzenia:</b> Nie wystawiać zestawu bębnow na bezpośrednie działanie światła przez okres dłuższy niż 10 minut. Długotrwałe działanie światła może negatywnie wpłynąć na jakość wydruku.</p> <p><b>Ostrzeżenie — istnieje możliwość uszkodzenia:</b> Nie dotykaj spodniej części zestawu bębnow. Może to spowodować jego uszkodzenie.</p> <p><b>b</b> Wyślij ponownie zadanie drukowania.</p> <p>Czy na wydrukach pojawiają się pionowe smugi?</p>	Przejdź do punktu 5.	Problem został rozwiązany.
<p><b>Krok 5</b></p> <p>Wymień zestaw bębnow, a następnie wyślij ponownie zadanie drukowania.</p> <p>Czy na wydrukach pojawiają się pionowe smugi?</p>	Kontakt: <a href="#">obsługa klienta</a> .	Problem został rozwiązany.

## Jakość wydruku na folii jest niska

Działanie	Tak	Nie
<p><b>Krok 1</b> W menu Papier w panelu sterowania drukarki ustaw typ papieru odpowiadający papierowi załadowanemu do zasobnika.</p> <p>Czy dla zasobnika typ papieru został ustawiony jako Folia?</p>	Przejdź do punktu 2.	Ustaw typ papieru na Folia.
<p><b>Krok 2</b> <b>a</b> Sprawdź, czy używany jest zalecany typ folii. <b>b</b> Wyślij ponownie zadanie drukowania.</p> <p>Czy jakość wydruku nadal jest niska?</p>	Kontakt: <a href="#">obsługa klienta</a> .	Problem został rozwiązany.

## Na wydrukach pojawia się mgła z toneru lub cienie w tle

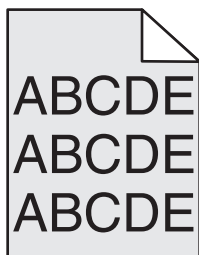

Działanie	Yes (Tak)	No (Nie)
<p><b>Krok 1</b> <b>a</b> Wyjmij zestaw bębnow, a następnie zainstaluj go ponownie. <b>Ostrzeżenie — istnieje możliwość uszkodzenia:</b> Nie należy wystawiać zestawu bębnow na bezpośrednie działanie światła przez okres dłuższy niż 10 minut. Długotrwałe działanie światła może negatywnie wpłynąć na jakość wydruku. <b>Ostrzeżenie — istnieje możliwość uszkodzenia:</b> Nie dotykaj spodniej części zestawu bębnow. Może to spowodować jego uszkodzenie. <b>b</b> Wyślij ponownie zadanie drukowania.</p> <p>Czy z wydruków zniknęła mgła lub cienie?</p>	Problem został rozwiązany.	Przejdź do punktu 2.
<p><b>Krok 2</b> Wymień zestaw bębnow, a następnie wyślij ponownie zadanie drukowania.</p> <p>Czy z wydruków zniknęła mgła lub cienie?</p>	Problem został rozwiązany.	Kontakt: <a href="#">obsługa klienta</a> .

## Toner się ściera

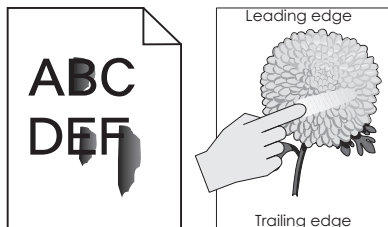

Działanie	Tak	Nie
<p><b>Krok 1</b> W menu Papier na panelu sterowania drukarki sprawdź ustawienia typu, faktury i gramatury papieru.</p> <p>Czy ustawienia typu, faktury i gramatury papieru odpowiadają papierowi załadowanemu do zasobnika?</p>	Przejdź do punktu 2.	Zmień ustawienia typu, tekstury i gramatury papieru tak, aby odpowiadały papierowi załadowanemu do zasobnika.
<p><b>Krok 2</b> Wyślij ponownie zadanie drukowania.</p> <p>Czy toner nadal się ściera?</p>	Skontaktuj się z <a href="#">obsługą klienta</a> .	Problem został rozwiązany.

## Na wydrukach pojawiają się pionowe puste miejsca

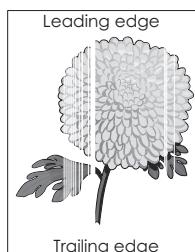

Działanie	Yes (Tak)	No (Nie)
<p><b>Krok 1</b></p> <p><b>a</b> Sprawdź, czy w używanym programie ustawiono prawidłowy wzorzec wypełnienia.</p> <p><b>b</b> Wyślij ponownie zadanie drukowania.</p> <p>Czy na wydrukach pojawiają się pionowe puste miejsca?</p>	Przejdź do punktu 2.	Problem został rozwiązany.
<p><b>Krok 2</b></p> <p><b>a</b> W menu Papier na panelu sterowania drukarki sprawdź ustawienia typu i gramatury papieru.</p> <p><b>b</b> Wyślij ponownie zadanie drukowania.</p> <p>Czy na wydrukach pojawiają się pionowe puste miejsca?</p>	Przejdź do punktu 3.	Problem został rozwiązany.

Działanie	Yes (Tak)	No (Nie)
<p><b>Krok 3</b></p> <p>Sprawdź, czy używany jest zalecany typ papieru.</p> <p><b>a</b> Załaduj do źródła papieru zalecany typ papieru.</p> <p><b>b</b> Wyślij ponownie zadanie drukowania.</p> <p>Czy na wydrukach pojawiają się pionowe puste miejsca?</p>	Przejdź do punktu 4.	Problem został rozwiązany.
<p><b>Krok 4</b></p> <p><b>a</b> Wyjmij zestaw bębnow, a następnie zainstaluj go ponownie.</p> <p><b>Ostrzeżenie — istnieje możliwość uszkodzenia:</b> Nie należy wystawiać zestawu bębnow na bezpośrednie działanie światła przez okres dłuższy niż 10 minut. Długotrwałe działanie światła może negatywnie wpłynąć na jakość wydruku.</p> <p><b>Ostrzeżenie — istnieje możliwość uszkodzenia:</b> Nie dotykaj spodniej części zestawu bębnow. Może to spowodować jego uszkodzenie.</p> <p><b>b</b> Wyślij ponownie zadanie drukowania.</p> <p>Czy na wydrukach pojawiają się pionowe puste miejsca?</p>	Przejdź do punktu 5.	Problem został rozwiązany.
<p><b>Krok 5</b></p> <p>Wymień zestaw bębnow, a następnie wyślij ponownie zadanie drukowania.</p> <p>Czy na wydrukach pojawiają się pionowe puste miejsca?</p>	Kontakt: <a href="#">obsługa klienta</a> .	Problem został rozwiązany.

## Nierówna gęstość wydruku

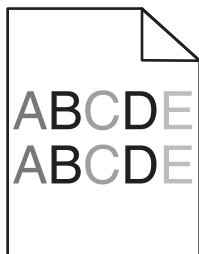

Działanie	Yes (Tak)	No (Nie)
<p>Wymień zestaw bębnow, a następnie wyślij ponownie zadanie drukowania.</p> <p>Czy gęstość wydruku jest nierówna?</p>	Kontakt: <a href="#">obsługa klienta</a> .	Problem został rozwiązany.

## Problemy z jakością koloru

### Najczęściej zadawane pytania dotyczące drukowania w kolorze

#### Co to jest kolor RGB?

Barwy czerwoną, zieloną i niebieską można mieszać w różnych proporcjach w celu uzyskania szerokiego zakresu kolorów występujących w naturze. Na przykład zmieszanie barwy czerwonej i zielonej pozwala uzyskać kolor żółty. W taki sam sposób tworzone są kolory na ekranach telewizorów i monitorów komputerowych. Kolor RGB jest metodą opisywania kolorów poprzez określenie ilości barwy czerwonej, zielonej i niebieskiej potrzebnej do uzyskania danego koloru.

#### Co to jest kolor CMYK?

Atramenty lub tonery w kolorze cyjan, magenta, żółtym i czarnym mogą być używane do drukowania w różnych proporcjach w celu uzyskania szerokiego zakresu kolorów występujących w naturze. Na przykład zmieszanie koloru cyjan i żółtego pozwala uzyskać kolor zielony. W ten sposób tworzone są kolory w maszynach drukarskich, drukarkach atramentowych oraz kolorowych drukarkach laserowych. Kolor CMYK jest metodą opisywania kolorów poprzez określenie ilości kolorów cyjan, magenta, żółtego i czarnego potrzebnych do uzyskania danego koloru.

#### W jaki sposób określany jest kolor w dokumencie przeznaczonym do druku?

Kolory w dokumencie są zazwyczaj określane przez oprogramowanie przy zastosowaniu kombinacji kolorów RGB lub CMYK. Ponadto użytkownik ma możliwość modyfikacji kolorów każdego obiektu w dokumencie. Więcej informacji można znaleźć w pomocy systemu operacyjnego.

#### Skąd drukarka czerpie informacje o tym, jaki kolor wydrukować?

Gdy użytkownik drukuje dokument, do drukarki wysyłane są dane opisujące typ i kolor każdego obiektu. Informacje o kolorach są przekazywane w tablicach konwersji kolorów, w których następuje przekształcenie koloru na informacje o ilościach toneru cyjan, magenta, żółtego i czarnego, potrzebnych do uzyskania żądanego koloru. Zastosowanie tablic konwersji kolorów zależy od informacji o obiektach. Możliwe jest na przykład zastosowanie jednej tabeli konwersji kolorów dla tekstu, a innej dla fotografii.

#### Co to jest ręczna korekcja kolorów?

Gdy włączona jest ręczna korekcja kolorów, drukarka do przetwarzania obiektów stosuje tablice konwersji kolorów wybrane przez użytkownika. Jednak opcja Korekcja kolorów musi mieć ustawienie Ręcznie. W przeciwnym wypadku nie będą stosowane tablice konwersji kolorów wybrane przez użytkownika. Ustawienia ręcznej korekcji kolorów zależą od rodzaju drukowanego obiektu (tekst, grafika lub obraz) oraz od tego, jak określono kolor obiektu w używanym programie (kombinacje RGB lub CMYK).

#### Uwagi:

- Ustawienie ręcznej konwersji kolorów jest nieprzydatne, jeśli program nie określa kolorów za pomocą kombinacji RGB lub CMYK. Ponadto jest ono nieskuteczne, jeśli program lub system operacyjny komputera dokonują regulacji kolorów.
- W trybie **automatycznej korekcji kolorów** tablice konwersji kolorów powodują generowanie preferowanych kolorów używanych w przypadku większości dokumentów.

Aby zastosować ręcznie inną tablicę konwersji kolorów, należy wykonać następujące czynności:

- 1** W menu Jakość na panelu sterowania drukarki wybierz kolejno opcje **Korekcja kolorów** i **Ręcznie**.
- 2** W menu Jakość na panelu sterowania drukarki wybierz opcję **Kolor ręcznie**, a następnie wybierz odpowiednią tablicę konwersji kolorów dla typu obiektów, których to dotyczy.



Typ obiektu	Tablice konwersji kolorów
Obraz RGB Tekst RGB Grafika RGB	<ul style="list-style-type: none"> <li>• <b>Żywe kolory</b> – Daje jaśniejsze, bardziej nasycone kolory. Opcję tę można stosować do wszystkich formatów kolorów.</li> <li>• <b>Wyświetlacz sRGB</b> – Ustawia kolory tak, aby były zbliżone do kolorów wyświetlanych na monitorze komputera. <b>Uwaga:</b> Użycie czarnego toneru jest zoptymalizowane do wydruku zdjęć.</li> <li>• <b>Wyświetlacz — pełna czerń</b> — ustawienie kolorów w taki sposób, aby były zbliżone do kolorów wyświetlanych na monitorze komputera. Do uzyskania wszystkich odcieni czystej szarości wykorzystywany jest tylko czarny toner.</li> <li>• <b>Żywe kolory sRGB</b> – Zapewnia większe nasycenie kolorów przy opcji korekcji kolorów Wyświetlacz sRGB. <b>Uwaga:</b> Użycie czarnego toneru jest zoptymalizowane do wydruku grafiki biznesowej.</li> <li>• <b>Wyłącz</b> – Korekcja kolorów nie jest stosowana.</li> </ul>
Obraz CMYK Tekst CMYK Grafika CMYK	<ul style="list-style-type: none"> <li>• <b>US CMYK</b> – Stosuje korekcję kolorów dopasowującą kolory wydruku do standardu SWOP (Specifications for Web Offset Publishing).</li> <li>• <b>Euro CMYK</b> — zastosowanie korekcji kolorów dopasowującej kolory wydruku do standardu EuroScale.</li> <li>• <b>Żywe kolory CMYK</b> – Zwiększa nasycenie kolorów ustawienia korekcji kolorów US CMYK.</li> <li>• <b>Wyłącz</b> – Korekcja kolorów nie jest stosowana.</li> </ul>

### W jaki sposób można dopasować dany kolor (np. kolor występujący w logo firmy)?

Z menu Jakość na panelu sterowania drukarki można wybrać dziewięć zestawów próbek kolorów. Możliwe jest to również ze strony Próbkę kolorów wbudowanego serwera WWW. Wybór dowolnego zestawu próbek spowoduje wydrukowanie wielostronicowego dokumentu składającego się z setek kolorowych pól. W zależności od wybranej tabeli, każde pole zawierać będzie kombinację kolorów CMYK lub RGB. Widoczny na wydruku kolor każdego pola jest wynikiem przetworzenia kombinacji kolorów CMYK lub RGB opisanej w danym polu przy użyciu wybranej tabeli konwersji kolorów.

Można przejrzeć strony zawierające próbki kolorów i dzięki temu określić pole, którego kolor jest najbliższy wymaganemu. Kombinacja kolorów oznaczona w danym polu może zostać następnie wykorzystana do modyfikacji koloru obiektu wyświetlanego przez program. Więcej informacji można znaleźć w pomocy systemu operacyjnego.

**Uwaga:** W celu wykorzystania wybranej tabeli konwersji kolorów dla danego obiektu niezbędne może być użycie ustawienia Ręcznie dla opcji Korekcja kolorów.

Wybór odpowiednich próbek kolorów, jakie mają być używane do rozwiązania określonego problemu z dopasowaniem koloru, zależy od ustawienia opcji Korekcja kolorów, rodzaju drukowanego obiektu oraz od tego, jak określono kolor obiektu w używanym programie. Jeśli ustawienie Korekcja kolorów znajduje się w pozycji Wyłącz, kolor jest oparty na informacjach zawartych w zadaniu wydruku; konwersja kolorów nie jest realizowana.

**Uwaga:** Wydrukowane Próbkę kolorów będą nieprzydatne, jeśli program nie określa kolorów za pomocą kombinacji RGB lub CMYK. Ponadto w pewnych sytuacjach program lub system operacyjny komputera dokonują regulacji kombinacji RGB lub CMYK określonych w programie za pośrednictwem mechanizmu zarządzania kolorami. Dlatego wydrukowany kolor może nie być identyczny z kolorem ze stron z próbkami kolorów.

## Czym są szczegółowe próbki kolorów i jak można uzyskać do nich dostęp?

Szczegółowe zestawy próbek kolorów są dostępne tylko poprzez oprogramowanie Embedded Web Server drukarki sieciowej. Szczegółowy zestaw próbek zawiera wiele odcieni, które są zbliżone do wybranej przez użytkownika wartości RGB lub CMYK. Podobieństwo kolorów w zestawie jest zależne od wartości wprowadzonej w polu RGB lub CMYK.

Aby uzyskać dostęp do zestawu szczegółowych próbek kolorów z oprogramowania Embedded Web Server, należy wykonać następujące czynności:

**1** Uruchom przeglądarkę sieci Web, a następnie w polu adresu wpisz adres IP drukarki.

**Uwaga:** Jeśli nie znasz adresu IP lub nazwy drukarki, możesz wykonać następujące czynności:

- Wyświetl informacje na ekranie głównym drukarki lub w sekcji TCP/IP menu Sieć/Porty.
- Wydrukuj stronę konfiguracji sieci, a następnie zlokalizuj informacje w sekcji TCP/IP.

**2** Kliknij kolejno **Konfiguracja >Próbki kolorów >Opcje szczegółowe**.

**3** Zaznacz tabelę konwersji kolorów.

**4** Wprowadź numer koloru RGB lub CMYK.

**5** Wprowadź wartość z zakresu od 1 do 255.

**Uwaga:** Im wartość jest bliższa 1, tym węższy jest zestaw próbek kolorów.

**6** Kliknij przycisk **Print** (Drukuj).

## Wydruki na kolorowych foliach wyglądają na ciemne podczas wyświetlania

**Uwaga:** Ten problem występuje podczas wyświetlania folii za pomocą rzutników odblaskowych. W celu uzyskania najwyższej jakości wyświetlanych kolorów zaleca się używanie rzutników transmisyjnych.

Działanie	Yes (Tak)	No (Nie)
<p><b>Krok 1</b> Upewnij się, że na panelu sterowania drukarki jako ustawienie typu papieru wybrano Folia.</p> <p>Czy ustawienie typu papieru jest prawidłowe?</p>	Przejdź do punktu 2.	Ustaw typ papieru na Folia.
<p><b>Krok 2</b> Zmniejsz intensywność toneru, a następnie wyślij ponownie zadanie drukowania.</p> <p>Czy wydruk na kolorowej folii wygląda na jaśniejszy?</p>	Problem został rozwiązany.	Przejdź do punktu 3.
<p><b>Krok 3</b> Upewnij się, że używasz zalecanego typu kolorowych folii, a następnie wyślij ponownie zadanie drukowania.</p> <p>Czy wydruk na kolorowej folii wygląda na jaśniejszy?</p>	Problem został rozwiązany.	Kontakt <a href="#">obsługa klienta</a> .

## Kolor na wydruku nie zgadza się z kolorem w oryginalnym pliku

**Uwaga:** Tabele konwersji kolorów wykorzystywane w trybie automatycznej korekcji kolorów zazwyczaj pozwalają na uzyskanie kolorów zbliżonych do wyświetlanych na ekranie monitora. Jednak na wiele kolorów wpływ mogą mieć różnice technologiczne pomiędzy drukarkami a monitorami, ustawienia monitora oraz warunki oświetleniowe.

Działanie	Yes (Tak)	No (Nie)
<p><b>Krok 1</b></p> <p><b>a</b> Wyłącz korekcję kolorów.</p> <p><b>Uwaga:</b> Gdy funkcja korekcji kolorów zostanie wyłączona, kolor jest ustalany na podstawie informacji zadania drukowania, a konwersja kolorów nie jest stosowana.</p> <p><b>b</b> Wyślij ponownie zadanie drukowania.</p> <p>Czy kolor na wydruku zgadza się z kolorem w pliku na ekranie komputera?</p>	Problem został rozwiązany.	Przejdź do punktu 2.
<p><b>Krok 2</b></p> <p>W menu Jakość na panelu sterowania drukarki wykonaj następujące czynności:</p> <p><b>a</b> Wybierz opcję <b>Korekcja kolorów</b>, a następnie wybierz opcję <b>Ręcznie</b>.</p> <p><b>b</b> Wybierz opcję <b>Kolor ręcznie</b>, a następnie wybierz odpowiednią tabelę konwersji kolorów dla wybranego typu obiektu.</p> <p><b>c</b> Wyślij ponownie zadanie drukowania.</p> <p>Czy kolor na wydruku zgadza się z kolorem w pliku na komputerze?</p>	Problem został rozwiązany.	Kontakt <a href="#">obsługa klienta</a> .

## Wydruk wygląda na przebarwiony

Działanie	Yes (Tak)	No (Nie)
<p>Dostosowanie balansu kolorów.</p> <p><b>a</b> W menu Równowaga kolorów na panelu sterowania drukarki zwiększ lub zmniejsz wartości dla kolorów cyjan, magenta, żółty i czarny.</p> <p><b>b</b> Wyślij ponownie zadanie drukowania.</p> <p>Czy wydruk nadal wygląda na przebarwiony?</p>	Problem został rozwiązany.	Kontakt <a href="#">obsługa klienta</a> .

## Nie można uzyskać połączenia z wbudowanym serwerem WWW

Działanie	Tak	Nie
<p><b>Krok 1</b></p> <p><b>a</b> Włącz drukarkę.</p> <p><b>b</b> Uruchom przeglądarkę sieci Web, a następnie wpisz adres IP drukarki.</p> <p><b>c</b> Naciśnij klawisz <b>Enter</b>.</p> <p>Czy wbudowany serwer WWW uruchamia się?</p>	<p>Problem został rozwiązany.</p>	<p>Przejdź do punktu 2.</p>
<p><b>Krok 2</b></p> <p>Upewnij się, że adres IP drukarki jest poprawny.</p> <p><b>a</b> Wyświetl adres IP drukarki:</p> <ul style="list-style-type: none"> <li>• W sekcji TCP/IP w menu Sieć/porty</li> <li>• Na wydrukowanej stronie konfiguracji sieci lub stronie ustawień menu — w sekcji TCP/IP</li> </ul> <p><b>Uwaga:</b> Adres IP ma postać czterech liczb oddzielonych kropkami, na przykład 123.123.123.123.</p> <p><b>b</b> Uruchom przeglądarkę sieci Web, a następnie wpisz adres IP.</p> <p><b>Uwaga:</b> W zależności od ustawień sieci konieczne może być wprowadzenie „https://” zamiast „http://” przed adresem IP drukarki, aby uzyskać dostęp do wbudowanego serwera WWW.</p> <p><b>c</b> Naciśnij klawisz <b>Enter</b>.</p> <p>Czy wbudowany serwer WWW uruchamia się?</p>	<p>Problem został rozwiązany.</p>	<p>Przejdź do punktu 3.</p>
<p><b>Krok 3</b></p> <p>Sprawdź, czy sieć działa.</p> <p><b>a</b> Wydrukuj stronę z konfiguracją sieci.</p> <p><b>b</b> Sprawdź w pierwszej sekcji strony z informacjami na temat konfiguracji sieci, czy stan drukarki to Podłączona.</p> <p><b>Uwaga:</b> Jeśli stan ma wartość Niepodłączona, może to oznaczać, że połączenie zostało przerwane lub jest uszkodzony kabel sieciowy. Skontaktuj się z administratorem systemu w celu rozwiązania problemu, a następnie wydrukuj kolejną stronę konfiguracji sieci.</p> <p><b>c</b> Uruchom przeglądarkę sieci Web, a następnie wpisz adres IP drukarki.</p> <p><b>d</b> Naciśnij klawisz <b>Enter</b>.</p> <p>Czy wbudowany serwer WWW uruchamia się?</p>	<p>Problem został rozwiązany.</p>	<p>Przejdź do punktu 4.</p>

Działanie	Tak	Nie
<p><b>Krok 4</b></p> <p>Sprawdź, czy kable są prawidłowo podłączone do drukarki i serwera druku.</p> <p><b>a</b> Podłącz kable prawidłowo. Więcej informacji na ten temat można znaleźć w dokumentacji instalacyjnej dostarczonej z drukarką.</p> <p><b>b</b> Uruchom przeglądarkę sieci Web, a następnie wpisz adres IP drukarki.</p> <p><b>c</b> Naciśnij klawisz <b>Enter</b>.</p> <p>Czy wbudowany serwer WWW uruchamia się?</p>	Problem został rozwiązany.	Przejdź do punktu 5.
<p><b>Krok 5</b></p> <p>Tymczasowo wyłącz serwery proxy sieci Web.</p> <p>Serwery proxy mogą blokować lub uniemożliwiać dostęp do pewnych stron internetowych, włącznie z aplikacją Embedded Web Server.</p> <p>Czy wbudowany serwer WWW uruchamia się?</p>	Problem został rozwiązany.	Skontaktuj się z administratorem systemu.

## Kontakt z obsługą klienta

Kontaktując się z działem obsługi klienta, należy opisać występujący problem, sekwencję kontrolek panelu sterowania drukarki i podjęte środki zaradcze.

Należy znać model drukarki i jej numer seryjny. Informacje te można znaleźć na naklejce umieszczonej na wewnętrznej stronie przedniej górnej pokrywy drukarki. Numer seryjny jest również podawany na stronie z ustawieniami menu.

Lexmark zna różne sposoby rozwiązywania problemów z drukarką. Odwiedź witrynę firmy Lexmark w sieci Web pod adresem <http://support.lexmark.com> i wybierz jeden z poniższych:

<b>Biblioteka techniczna</b>	Przeglądanie biblioteki podręczników, dokumentacji pomocy, sterowników i innych plików do pobrania, które służą do rozwiązywania typowych problemów.
<b>E-mail</b>	Wysłanie do zespołu firmy Lexmark wiadomości e-mail z opisem problemu. Przedstawiciel serwisu w krótkim czasie wyśle odpowiedź z informacjami dotyczącymi rozwiązania problemu.
<b>Rozmowa na żywo</b>	Bezpośrednia rozmowa z przedstawicielem serwisu. Pracownicy serwisu podpowiadają, jak rozwiązać problem lub świadczą Usługi pomocy polegające na zdalnym połączeniu się z komputerem klienta, rozwiązaniu problemów, zainstalowaniu aktualizacji lub wykonaniu innych czynności usprawniających korzystanie z produktów firmy Lexmark.

Można również skorzystać z pomocy telefonicznej. W USA i Kanadzie dostępny jest numer telefonu 1-800-539-6275. W innych krajach lub regionach można odwiedzić witrynę firmy Lexmark w sieci Web pod adresem <http://support.lexmark.com>.

# Oświadczenia

## Informacje o produkcie

Nazwa produktu:

Lexmark CS410n i CS410dn

Typ urządzenia:

5027

Modele:

410, 430

## Informacje o wydaniu

Wrzesień 2014

**Niniejsze oświadczenie nie ma zastosowania w krajach, w których podobne postanowienia są niezgodne z obowiązującym prawem:** FIRMA LEXMARK INTERNATIONAL, INC. DOSTARCZA TĘ PUBLIKACJĘ „W STANIE, W JAKIM SIĘ ZNAJDUJE”, BEZ JAKICHKOLWIEK WYRAŻNYCH LUB DOMNIEMANYCH RĘKOJMI I GWARANCJI, W TYM BEZ DOMNIEMANYCH GWARANCJI PRZYDATNOŚCI HANDLOWEJ I UŻYTECZNOŚCI DO OKREŚLONYCH CELÓW. W niektórych krajach wykluczenie gwarancji wyraźnych lub domniemanych w przypadku określonych transakcji jest niedozwolone, dlatego to oświadczenie może nie dotyczyć wszystkich użytkowników.

Niniejsza publikacja może zawierać nieścisłości techniczne lub błędy drukarskie. Przedstawione informacje podlegają okresowym zmianom; zmiany te będą uwzględniane w kolejnych wydaniach. Udoskonalenia lub zmiany opisanych tutaj produktów lub programów mogą być wprowadzane w dowolnym czasie.

Znajdujące się w niniejszej publikacji odnośniki do produktów, programów lub usług nie oznaczają, że ich producent zamierza udostępnić je we wszystkich krajach, w których działa. Umieszczenie odnośnika do produktu, programu lub usługi nie oznacza, że dozwolone jest używanie wyłącznie tego produktu, programu lub usługi. Zamiast tego produktu, programu lub usługi można użyć funkcjonalnie równoważnego zamiennika, pod warunkiem jednak, że nie narusza to niczyjej własności intelektualnej. Ocena i testowanie współdziałania z innymi produktami, programami lub usługami, poza jawnie wymienionymi przez wytwórcę, odbywa się na odpowiedzialność użytkownika.

Pomoc techniczną firmy Lexmark można uzyskać w witrynie <http://support.lexmark.com>.

Informacje o materiałach eksploatacyjnych oraz pliki do pobrania można znaleźć w witrynie [www.lexmark.com](http://www.lexmark.com).

© 2014 Lexmark International, Inc.

Wszelkie prawa zastrzeżone.

## GOVERNMENT END USERS

The Software Program and any related documentation are "Commercial Items," as that term is defined in 48 C.F.R. 2.101, "Computer Software" and "Commercial Computer Software Documentation," as such terms are

used in 48 C.F.R. 12.212 or 48 C.F.R. 227.7202, as applicable. Consistent with 48 C.F.R. 12.212 or 48 C.F.R. 227.7202-1 through 227.7207-4, as applicable, the Commercial Computer Software and Commercial Software Documentation are licensed to the U.S. Government end users (a) only as Commercial Items and (b) with only those rights as are granted to all other end users pursuant to the terms and conditions herein.

## Oświadczenia dotyczące licencji

Wszystkie informacje dotyczące licencji tego produktu znajdują się w katalogu głównym na płycie instalacyjnej oprogramowania.

## Znaki towarowe

Lexmark, logo Lexmark z symbolem diamentu i MarkVision są znakami towarowymi firmy Lexmark International, Inc. zastrzeżonymi w USA i/lub innych krajach.

PrintCryption jest znakiem towarowy firmy Lexmark International, Inc.

Mac oraz logo Mac są znakami towarowymi firmy Apple Inc. zastrzeżonymi w Stanach Zjednoczonych i innych krajach.

PCL® jest zastrzeżonym znakiem towarowym firmy Hewlett-Packard. PCL jest oznaczeniem firmy Hewlett-Packard dla zestawu poleceń (języka) i funkcji stosowanych w drukarkach tej firmy. Ta drukarka została zaprojektowana w taki sposób, aby była zgodna z językiem PCL. Oznacza to, że rozpoznaje ona polecenia języka PCL stosowane w różnych aplikacjach i emuluje funkcje odnoszące się do tych poleceń.

Poniższe nazwy są znakami towarowymi lub zastrzeżonymi znakami towarowymi wymienionych firm:

Albertus	The Monotype Corporation plc
Antique Olive	Monsieur Marcel OLIVE
Apple-Chancery	Apple Computer, Inc.
Arial	The Monotype Corporation plc
CG Times	Oparta na czcionce Times New Roman, na którą licencji udzieliła firma Monotype Corporation plc, jest produktem firmy Agfa Corporation
Chicago	Apple Computer, Inc.
Clarendon	Linotype-Hell AG i/lub podmioty zależne
Eurostile	Nebiolo
Geneva	Apple Computer, Inc.
GillSans	The Monotype Corporation plc
Helvetica	Linotype-Hell AG i/lub podmioty zależne
Hoefler	Jonathan Hoefler Type Foundry
ITC Avant Garde Gothic	International Typeface Corporation
ITC Bookman	International Typeface Corporation
ITC Mona Lisa	International Typeface Corporation
ITC Zapf Chancery	International Typeface Corporation
Joanna	The Monotype Corporation plc

Marigold	Arthur Baker
Monaco	Apple Computer, Inc.
New York	Apple Computer, Inc.
Oxford	Arthur Baker
Palatino	Linotype-Hell AG i/lub podmioty zależne
Stempel Garamond	Linotype-Hell AG i/lub podmioty zależne
Taffy	Agfa Corporation
Times New Roman	The Monotype Corporation plc
Univers	Linotype-Hell AG i/lub podmioty zależne

Wszystkie pozostałe znaki towarowe są własnością odpowiednich właścicieli.

Nazwa i logo AirPrint stanowią znaki towarowe firmy Apple Inc.

## Poziomy emisji hałasu

Poniższe pomiary wykonane zostały zgodnie z normą ISO 7779 i zgłoszone zgodnie z normą ISO 9296.

**Uwaga:** Niektóre tryby mogą nie dotyczyć tego produktu.

Średnie ciśnienie akustyczne w odległości 1 metra, dBA	
Drukowanie	50
Gotowa	16

Wartości mogą ulec zmianie. Aktualne wartości można znaleźć na stronie [www.lexmark.com](http://www.lexmark.com).

## Dyrektywa WEEE dotycząca zużytego sprzętu elektrycznego i elektronicznego



Symbol WEEE stosuje się do oznaczania produktów elektronicznych, które w krajach Unii Europejskiej podlegają specjalnym programom i procedurom recyklingu. Zachęcamy do recyklingu naszych produktów.

W razie dalszych pytań dotyczących opcji recyklingu należy odwiedzić witrynę sieci Web firmy Lexmark pod adresem [www.lexmark.com](http://www.lexmark.com), aby uzyskać numer telefonu do lokalnego biura sprzedaży.

## India E-Waste notice

This product complies with the India E-Waste (Management and Handling) Rules, 2011, which prohibit use of lead, mercury, hexavalent chromium, polybrominated biphenyls, or polybrominated diphenyl ethers in



concentrations exceeding 0.1% by weight and 0.01% by weight for cadmium, except for the exemption set in Schedule II of the Rules.

## Wyrzucanie produktów

Nie należy wyrzucać drukarki ani materiałów eksploatacyjnych w taki sam sposób, jak odpadów domowych. Informacji na temat możliwości wyrzucania i recyklingu należy zasięgnąć u lokalnych władz.

## Oświadczenie dotyczące wrażliwości na wyładowania elektrostatyczne



Ten symbol oznacza części wrażliwe na wyładowania elektrostatyczne. Przed dotknięciem miejsc w pobliżu tych symboli należy dotknąć metalowej obudowy drukarki.

## ENERGY STAR

Każdy produkt firmy Lexmark oznaczony symbolem ENERGY STAR na samym produkcie lub na ekranie rozruchowym posiada certyfikat zgodności z wymogami programu ENERGY STAR amerykańskiej Agencji Ochrony Środowiska (EPA) zgodnie z konfiguracją ustaloną w czasie wysyłki przez firmę Lexmark.



## Informacje o temperaturze

Temperatura otoczenia podczas pracy	Od 15,6°C do 32,2°C (od 60°F do 90°F)
Temperatura podczas transportu	-40–43,3°C (-40–110°F)
Temperatura i wilgotność względna podczas transportu	od 1°C do 35°C (od 34°F do 95°F) od 8 do 80% RH

## Información de la energía de México

Consumo de energía en operación:

540 Wh

Consumo de energía en modo de espera:

0,2 Wh

Cantidad de producto por unidad de energía consumida:

2,78 strony/Wh

## Oświadczenie dotyczące lasera

Drukarka posiada certyfikat zgodności z wymaganiami normy amerykańskiej DHHS-21 CFR, rozdział I, podrozdział J, dla urządzeń laserowych klasy I (1) i certyfikat zgodności z wymaganiami obowiązującej w innych krajach normy IEC 60825-1 dla urządzeń laserowych klasy I (1).

Urządzenia laserowe klasy I nie są uważane za niebezpieczne. Drukarka zawiera wewnętrzny laser klasy IIIb (3b), który jest 7-miliwatowym laserem z arsenku galu działającym w zakresie długości fal od 655 do 675 nanometrów. Laser i drukarka są tak zaprojektowane, aby nigdy podczas normalnego działania, konserwacji lub zalecanych warunków serwisowych żaden człowiek nie był narażony na promieniowanie laserowe powyżej poziomu klasy I.

## Naklejka z informacjami o laserze

Na drukarce może być umieszczona naklejka informująca o laserze, jak pokazano na rysunku:

DANGER - Invisible laser radiation when cartridges are removed and interlock defeated. Avoid exposure to laser beam.  
 PERIGO - Radiação a laser invisível será liberada se os cartuchos forem removidos e o lacre rompido. Evite a exposição aos feixes de laser.  
 Opasnost - Nevidljivo lasersko zračenje kada su kasete uklonjene i poništena sigurnosna veza. Izbjegavati izlaganje zracima.  
 NEBEZPEČÍ - Když jsou vyjmuty kazety a je odblokována pojistka, ze zařízení je vysíláno neviditelné laserové záření. Nevystavujte se působení laserového paprsku.  
 FARE - Usynlig laserstråling, når patroner fjernes, og spærreanordningen er slået fra. Undgå at blive udsat for laserstrålen.  
 GEVAAR - Onzichtbare laserstraling wanneer cartridges worden verwijderd en een vergrendeling wordt genegeerd. Voorkom blootstelling aan de laser.  
 DANGER - Rayonnements laser invisibles lors du retrait des cartouches et du déverrouillage des loquets. Eviter toute exposition au rayon laser.  
 VAARA - Näkymätöntä lasersäteilyä on varottava, kun värikasetit on poistettu ja lukitus on auki. Vältä lasersäteelle altistumista.  
 GEFAHR - Unsichtbare Laserstrahlung beim Herausnehmen von Druckkassetten und offener Sicherheitssperre. Laserstrahl meiden.  
 ΚΙΝΔΥΝΟΣ - Έκλυση αόρατης ακτινοβολίας laser κατά την αφαίρεση των κασετών και την απασφάλιση της μανδάλωσης. Αποφεύγετε την έκθεση στην ακτινοβολία laser.  
 VESZÉLY - Nem látható lézersugárzás fordulhat elő a patronok eltávolításakor és a zárószervezet felbontásakor. Kerülje a lézersugárnak való kitettséget.  
 PERICOLO - Emissione di radiazioni laser invisibili durante la rimozione delle cartucce e del blocco. Evitare l'esposizione al raggio laser.  
 FARE - Usynlig laserstråling når kassetten tas ut og sperren er satt ut av spill. Unngå eksponering for laserstrålen.  
 NIEBEZPIECZEŃSTWO - niewidzialne promieniowanie laserowe podczas usuwania kaset i blokady. Należy unikać naświetlenia promieniem lasera.  
 ОПАСНО! Невидимое лазерное излучение при извлеченных картриджах и снятии блокировки. Избегайте воздействия лазерных лучей.  
 Pozor - Nebezpečnostvo neviditeľného laserového žiarenia pri odobratých kazetách a odblokovanej poistke. Nevystavujte sa lúčom.  
 PELIGRO: Se producen radiaciones láser invisibles al extraer los cartuchos con el interbloqueo desactivado. Evite la exposición al haz de láser.  
 FARA - Osynlig laserstråling när patroner tas ur och spärrmekanismen är upphävd. Undvik exponering för laserstrålen.  
 危険 - 当移除碳粉盒及互锁失效时会产生看不见的激光辐射, 请避免暴露在激光光束下。  
 危険 - 移除碳粉匣與安全連續開關失效時會產生看不見的雷射輻射。請避免暴露在雷射光束下。  
 危険 - カートリッジが取り外され、内部ロックが無効になると、見えないレーザー光が放射されます。このレーザー光に当たらないようにしてください。

## Zużycie energii

### Pobór mocy przez produkt

W poniższej tabeli przedstawiono charakterystyki poboru mocy przez produkt.

**Uwaga:** Niektóre tryby mogą nie dotyczyć tego produktu.

Tryb	Opis	Pobór mocy (W)
Drukowanie	Urządzenie tworzy wydruk z elektronicznych informacji wejściowych.	580 (druk jednostronny); 360 (druk dwustronny)
Kopiuje	Urządzenie tworzy wydruk z oryginałów dokumentów w postaci dokumentów drukowanych.	nd.
Skanuj	Urządzenie skanuje dokumenty drukowane.	nd.
Gotowa	Urządzenie oczekuje na zadanie drukowania.	30
tryb czuwania	Urządzenie znajduje się w trybie oszczędzania energii.	3
Tryb hibernacji	Urządzenie znajduje się w trybie zaawansowanego oszczędzania energii.	0,5
Wyłączone	Urządzenie jest podłączone do gniazda elektrycznego, ale przełącznik zasilania jest wyłączony.	0,0

Wielkości poboru mocy podane w powyższej tabeli są wartościami uśrednionymi w czasie. Chwilowy pobór mocy może być znacznie większy niż wartość średnia.

Wartości mogą ulec zmianie. Aktualne wartości można znaleźć na stronie [www.lexmark.com](http://www.lexmark.com).

### Tryb czuwania

W drukarce dostępny jest tryb oszczędzania energii nazywany *trybem czuwania*. Tryb czuwania zmniejsza zużycie energii przez obniżenie poboru mocy w przedłużonych okresach bezczynności urządzenia. Tryb czuwania jest włączany automatycznie, jeśli produkt nie jest używany przez określony czas zwany *limitem czasu trybu czuwania*.

Domyślne ustawienie fabryczne limitu czasu trybu czuwania dla tego produktu (w minutach):	20
---	----

Limit czasu trybu czuwania można zmieniać w przedziale od 1 minuty do 120 minut za pomocą menu konfiguracji. Ustawienie niskiej wartości limitu czasu trybu czuwania przyczynia się do ograniczenia zużycia energii elektrycznej, jednak może być przyczyną wydłużenia czasu reakcji produktu. Ustawienie wysokiej wartości limitu czasu trybu czuwania umożliwia uzyskanie krótkiego czasu reakcji, jednak jest związane z większym zużyciem energii elektrycznej.

### tryb hibernacji

To urządzenie umożliwia pracę w trybie bardzo niskiego poboru energii o nazwie *Tryb hibernacji*. Gdy urządzenie jest w trybie hibernacji, wszystkie inne systemy i urządzenia są bezpiecznie wyłączone.

Tryb hibernacji można włączyć, stosując jedną z następujących metod:

- Przy użyciu limitu czasu hibernacji
- Przy użyciu opcji Zarządzanie trybami zasilania
- Przy użyciu przycisku czuwania/hibernacji

Fabryczne ustawienie domyślne limity czasu hibernacji tego urządzenia we wszystkich krajach i regionach	3 dni
---	-------

Czas mierzony od zakończenia zadania drukowania, po upływie którego drukarka przechodzi do trybu hibernacji, można ustawić w zakresie od jednej godziny do jednego miesiąca.

## Tryb wyłączenia

Jeśli to urządzenie jest wyposażone w tryb wyłączenia, który wciąż pobiera niewielką ilość mocy, aby całkowicie zatrzymać pobór mocy, należy odłączyć przewód zasilający z gniazda elektrycznego.

## Całkowite zużycie energii

Czasami pomocne jest obliczenie całkowitego zużycia energii przez urządzenie. Ponieważ pobór mocy wyrażany jest w watach, aby obliczyć zużycie energii, należy pomnożyć pobór mocy przez czas pracy urządzenia w każdym z trybów. Całkowite zużycie energii jest sumą zużycia energii w poszczególnych trybach.

## Zgodność z dyrektywami Wspólnoty Europejskiej

Ten produkt spełnia wymagania ochronne dyrektyw 2004/108/WE, 2006/95/WE, 2009/125/WE i 2011/65/WE Rady Wspólnoty Europejskiej, dotyczących dostosowania i harmonizacji przepisów państw członkowskich w zakresie zgodności elektromagnetycznej, bezpieczeństwa sprzętu elektrycznego przeznaczonego do pracy w określonym zakresie napięć, ekologicznej konstrukcji produktów związanych ze zużyciem energii, a także ograniczeń związanych ze stosowaniem niektórych substancji niebezpiecznych w urządzeniach elektrycznych i elektronicznych.

Producentem urządzeń jest: Lexmark International, Inc., 740 West New Circle Road, Lexington, KY, 40550 USA. Autoryzowanym przedstawicielem jest: Lexmark International Technology Hungária Kft., 8 Lechner Ódön fasor, Millennium Tower III, 1095 Budapeszt WĘGRY. Deklaracja zgodności z postanowieniami Dyrektyw jest udostępniana na prośbę przez Autoryzowanego przedstawiciela.

Niniejszy produkt spełnia ograniczenia dla klasy B normy EN 55022 i wymagania dotyczące bezpieczeństwa normy EN 60950-1.

## Uwagi dotyczące przepisów związanych z produktami bezprzewodowymi

Ta sekcja zawiera następujące informacje dotyczące przepisów związanych z produktami bezprzewodowymi, na przykład zawierającymi nadajniki, lecz także dotyczące bezprzewodowych kart sieciowych lub zbliżeniowych czytników kart.

## Oświadczenie o składnikach modułowych

Modele bezprzewodowe zawierają następujące składniki modułowe:

Typ-model firmy Lexmark zgodny z normami LEX-M01-005; FCC ID:IYLLLEXM01005; IC:2376A-M01005

## Zagrożenie promieniowaniem o częstotliwości radiowej

Wypromieniowywana moc wyjściowa tego urządzenia jest znacznie mniejsza niż ustalone przez komisję FCC i inne instytuty normalizacyjne limity wystawienia na promieniowanie o częstotliwości radiowej. Aby urządzenie spełniało wymagania komisji FCC i innych instytutów normalizacyjnych dotyczące zagrożenia promieniowaniem o częstotliwości radiowej, między anteną a jakąkolwiek osobą należy zachować odległość co najmniej 20 cm (8 cali).

## Informacja dla użytkowników w Unii Europejskiej

Ten produkt spełnia wymagania dotyczące zabezpieczeń zawarte w dyrektywach 2004/108/WE, 2006/95/WE, 1999/5/WE i 2009/125/WE Rady Wspólnoty Europejskiej, dotyczących dostosowania i harmonizacji przepisów państw członkowskich w zakresie zgodności elektromagnetycznej i bezpieczeństwa sprzętu elektrycznego przeznaczonego do pracy w określonym zakresie napięć, sprzętu radiowego i końcowych urządzeń telekomunikacyjnych oraz oszczędności zużycia energii przez urządzenia.

Zgodność jest oznaczona za pomocą znaku CE.



Producentem urządzeń jest: Lexmark International, Inc., 740 West New Circle Road, Lexington, KY, 40550 USA. Autoryzowanym przedstawicielem jest: Lexmark International Technology Hungária Kft., 8 Lechner Ödön fasor, Millennium Tower III, 1095 Budapeszt WĘGRY. Deklaracja zgodności z wymogami Dyrektyw jest udostępniana na prośbę przez Autoryzowanego przedstawiciela.

Niniejszy produkt spełnia ograniczenia dla klasy B normy EN 55022 i wymagania dotyczące bezpieczeństwa normy EN 60950.

Produkty wyposażone w moduł bezprzewodowej sieci LAN 2,4 GHz spełniają wymagania dyrektyw 2004/108/WE, 2006/95/WE, 1999/5/WE i 2009/125/WE Rady Unii Europejskiej dotyczących dostosowania przepisów państw członkowskich w zakresie zgodności elektromagnetycznej, bezpieczeństwa urządzeń elektrycznych przeznaczonych do pracy w określonym zakresie napięć oraz urządzeń radiowych i terminali telekomunikacyjnych.

Zgodność jest oznaczona za pomocą znaku CE.



Urządzenia mogą być używane w krajach UE i EFTA tylko we wnętrzach.

Producentem urządzeń jest: Lexmark International, Inc., 740 West New Circle Road, Lexington, KY, 40550 USA. Autoryzowanym przedstawicielem jest: Lexmark International Technology Hungária Kft., 8 Lechner Ödön fasor, Millennium Tower III, 1095 Budapeszt WĘGRY. Deklaracja zgodności z wymogami Dyrektyw jest udostępniana na prośbę przez Autoryzowanego przedstawiciela.

Tego produktu można używać w krajach podanych w tabeli poniżej.

Austria	Belgia	Bulgaria	Szwajcaria	Cypr	Republika Czeska	Niemcy	Dania	Estonia
Grecja	Hiszpania	Finlandia	Francja	Chorwacja	Węgry	Irlandia	Islandia	Włochy
Liechtenstein	Litwa	Luksemburg	Łotwa	Malta	Holandia	Norwegia	Polska	Portugalia
Rumunia	Szwecja	Słowenia	Słowacja	Turcja	Wielka Brytania			

Česky	Společnost Lexmark International, Inc. tímto prohlašuje, že výrobek tento výrobek je ve shodě se základními požadavky a dalšími příslušnými ustanoveními směrnice 1999/5/ES.
Dansk	Lexmark International, Inc. erklærer herved, at dette produkt overholder de væsentlige krav og øvrige relevante krav i direktiv 1999/5/EF.

Deutsch	Hiermit erklärt Lexmark International, Inc., dass sich das Gerät dieses Gerät in Übereinstimmung mit den grundlegenden Anforderungen und den übrigen einschlägigen Bestimmungen der Richtlinie 1999/5/EG befindet.
Ελληνική	ΜΕ ΤΗΝ ΠΑΡΟΥΣΑ Η LEXMARK INTERNATIONAL, INC. ΔΗΛΩΝΕΙ ΟΤΙ ΑΥΤΟ ΤΟ ΠΡΟΪΟΝ ΣΥΜΜΟΡΦΩΝΕΤΑΙ ΠΡΟΣ ΤΙΣ ΟΥΣΙΩΔΕΙΣ ΑΠΑΙΤΗΣΕΙΣ ΚΑΙ ΤΙΣ ΛΟΙΠΕΣ ΣΧΕΤΙΚΕΣ ΔΙΑΤΑΞΕΙΣ ΤΗΣ ΟΔΗΓΙΑΣ 1999/5/ΕΚ.
English	Hereby, Lexmark International, Inc., declares that this type of equipment is in compliance with the essential requirements and other relevant provisions of Directive 1999/5/EC.
Español	Por medio de la presente, Lexmark International, Inc. declara que este producto cumple con los requisitos esenciales y cualesquiera otras disposiciones aplicables o exigibles de la Directiva 1999/5/CE.
Eesti	Käesolevaga kinnitab Lexmark International, Inc., et seade see toode vastab direktiivi 1999/5/EÜ põhinõuetele ja nimetatud direktiivist tulenevatele muudele asjakohastele sätetele.
Suomi	Lexmark International, Inc. vakuuttaa täten, että tämä tuote on direktiivin 1999/5/EY oleellisten vaatimusten ja muiden sitä koskevien direktiivin ehtojen mukainen.
Français	Par la présente, Lexmark International, Inc. déclare que l'appareil ce produit est conforme aux exigences fondamentales et autres dispositions pertinentes de la directive 1999/5/CE.
Magyar	Alulírott, Lexmark International, Inc. nyilatkozom, hogy a termék megfelel a vonatkozó alapvető követelményeknek és az 1999/5/EC irányelv egyéb előírásainak.
Íslenska	Hér með lýsir Lexmark International, Inc. yfir því að þessi vara er í samræmi við grunnkröfur og aðrar kröfur, sem gerðar eru í tilskipun 1999/5/EC.
Italiano	Con la presente Lexmark International, Inc. dichiara che questo prodotto è conforme ai requisiti essenziali ed alle altre disposizioni pertinenti stabilite dalla direttiva 1999/5/CE.
Latviski	Ar šo Lexmark International, Inc. deklarē, ka šis izstrādājums atbilst Direktīvas 1999/5/EK būtiskajām prasībām un citiem ar to saistītajiem noteikumiem.
Lietuvių	Šiuo Lexmark International, Inc. deklaruoja, kad šis produktas atitinka esminius reikalavimus ir kitas 1999/5/EB direktyvos nuostatas.
Malti	Bil-preżenti, Lexmark International, Inc., jiddikjara li dan il-prodott huwa konformi mal-ħtiġijiet essenzjali u ma dispożizzjonijiet oħrajn relevanti li jinsabu fid-Direttiva 1999/5/KE.
Nederlands	Hierbij verklaart Lexmark International, Inc. dat het toestel dit product in overeenstemming is met de essentiële eisen en de andere relevante bepalingen van richtlijn 1999/5/EG.
Norsk	Lexmark International, Inc. erklærer herved at dette produktet er i samsvar med de grunnleggende krav og øvrige relevante krav i direktiv 1999/5/EF.
Polski	Niniejszym Lexmark International, Inc. oświadcza, że niniejszy produkt jest zgodny z zasadniczymi wymogami oraz pozostałymi stosownymi postanowieniami Dyrektywy 1999/5/EC.
Português	A Lexmark International Inc. declara que este este produto está conforme com os requisitos essenciais e outras disposições da Diretiva 1999/5/CE.
Slovensky	Lexmark International, Inc. týmto vyhlasuje, že tento produkt spĺňa základné požiadavky a všetky príslušné ustanovenia smernice 1999/5/ES.
Slovensko	Lexmark International, Inc. izjavlja, da je ta izdelek v skladu z bistvenimi zahtevami in ostalimi relevantnimi določili direktive 1999/5/ES.
Svenska	Härmed intygar Lexmark International, Inc. att denna produkt står i överensstämmelse med de väsentliga egenskapskrav och övriga relevanta bestämmelser som framgår av direktiv 1999/5/EG.

## Patent acknowledgment

The use of this product or service is subject to the reasonable, non-discriminatory terms in the Intellectual Property Rights (IPR) Disclosure of Certicom Corp. at the IETF for Elliptic Curve Cryptography (ECC) Cipher Suites for Transport Layer Security (TLS) implemented in the product or service.

The use of this product or service is subject to the reasonable, non-discriminatory terms in the Intellectual Property Rights (IPR) Disclosure of Certicom Corp. at the IETF for TLS Elliptic Curve Cipher Suites with SHA-256/382 and AES Galois Counter Mode (GCM) implemented in the product or service.

The use of this product or service is subject to the reasonable, non-discriminatory terms in the Intellectual Property Rights (IPR) Disclosure of Certicom Corp. at the IETF for TLS Suite B Profile for Transport Layer Security (TLS) implemented in the product or service.

The use of this product or service is subject to the reasonable, non-discriminatory terms in the Intellectual Property Rights (IPR) Disclosure of Certicom Corp. at the IETF for Addition of the Camellia Cipher Suites to Transport Layer Security (TLS) implemented in the product or service.

The use of certain patents in this product or service is subject to the reasonable, non-discriminatory terms in the Intellectual Property Rights (IPR) Disclosure of Certicom Corp. at the IETF for AES-CCM ECC Cipher Suites for TLS implemented in the product or service.

The use of this product or service is subject to the reasonable, non-discriminatory terms in the Intellectual Property Rights (IPR) Disclosure of Certicom Corp. at the IETF for IKE and IKEv2 Authentication Using the Elliptic Curve Digital Signature Algorithm (ECDSA) implemented in the product or service.

The use of this product or service is subject to the reasonable, non-discriminatory terms in the Intellectual Property Rights (IPR) Disclosure of Certicom Corp. at the IETF for Suite B Cryptographic Suites for IPsec implemented in the product or service.

The use of this product or service is subject to the reasonable, non-discriminatory terms in the Intellectual Property Rights (IPR) Disclosure of Certicom Corp. at the IETF for Algorithms for Internet Key Exchange version 1 (IKEv1) implemented in the product or service.

# Indeks

- [  
 [Kolor] materiał eksploatacyjny  
 [typ materiału] innego  
 producenta niż Lexmark, patrz  
 Podręcznik użytkownika  
 [33.xy] 154
- A**  
 Aktywnej karta sieciowa,  
 menu 72  
 anulowanie zadania drukowania  
 z komputera 60  
 z panelu operacyjnego  
 drukarki 60  
 AppleTalk, menu 77
- B**  
 Bardzo niski poziom toneru w  
 kasecie drukującej [kolor],  
 pozostało [x] stron do  
 wydrukowania [88.xy] 148  
 Bardzo niski poziom zestawu  
 obrazującego – [typ], pozostało  
 [x] stron do wydrukowania  
 [84.xy] 148  
 bezpieczeństwo drukarki  
 Informacje na następujące  
 tematy: 107  
 Bezprzewodowy, menu 76  
 blokada zabezpieczająca 106  
 Błąd czcionki PPDS [50] 155  
 Błąd odczytu napędu USB.  
 Wyjmij urządzenie USB. 149  
 Błąd oprogramowania sieci [x]  
 [54] 154  
 Błąd oprogramowania sieci  
 standardowej [54] 158  
 Błąd podczas odczytu danych z  
 koncentratora USB. Odłącz  
 koncentrator. 149
- C**  
 Close door (Zamknij  
 drzwiczki) 148
- części  
 korzystanie z oryginalnych  
 materiałów firmy  
 Lexmark 109  
 sprawdzanie przy użyciu  
 wbudowanego serwera  
 WWW 109  
 sprawdzanie stanu 109  
 części i materiały  
 eksploatacyjne, stan  
 sprawdzanie, na panelu  
 sterowania drukarki 108  
 Czy przywrócić wstrzymane  
 zadania? 158  
 czyszczenie  
 wewnątrz drukarki 108  
 zewnętrzna obudowa  
 drukarki 108  
 czyszczenie drukarki 108
- D**  
 dane poufne  
 informacje na temat  
 zabezpieczania 107  
 Do zakończenia zadania  
 potrzebny jest materiał  
 eksploatacyjny 159  
 Dodatkowa karta  
 instalowanie 21  
 dodawanie opcji sprzętowych  
 sterownik druku 26  
 dokumenty, drukowanie  
 z komputera Macintosh 54  
 z systemu Windows 54  
 Domyślne źródło, menu 62  
 dostępne wewnętrzne elementy  
 opcjonalne 16  
 dostosowywanie koloru 147  
 dostosowywanie Trybu  
 uśpienia 102  
 drukarka 26  
 minimalne odstępy 11  
 modele 12  
 przenoszenie 11, 130  
 transport 130  
 wybór miejsca 11  
 wyposażenie 12
- drukarka drukuje puste  
 strony 183  
 drukarka, rozwiązywanie  
 podstawowych problemów 160  
 drukowanie  
 czarno-biały 54  
 lista katalogów 60  
 lista wzorców czcionek 60  
 Maks. szybkość i Maks.  
 wydajność 55  
 strona konfiguracji sieci 31  
 strona z ustawieniami menu 30  
 większa prędkość a wyższa  
 wydajność 55  
 z komputera Macintosh 54  
 z napędu flash 56  
 z systemu Windows 54  
 z urządzenia przenośnego 58  
 drukowanie czarno-białe 54  
 drukowanie dokumentu 54  
 Drukowanie poufne, menu 80  
 drukowanie strony konfiguracji  
 sieci 31  
 drukowanie w czerni i bieli 54  
 drukowanie z napędu flash 56  
 drukowanie z urządzenia  
 przenośnego 58  
 drukowanie zadań poufnych i  
 innych zadań wstrzymanych  
 z komputera Macintosh 59  
 z systemu Windows 59  
 drukowanie, rozwiązywanie  
 problemów  
 drukowane znaki są  
 nieprawidłowe 167  
 drukowanie jest powolne 169  
 Duże zadania nie są  
 sortowane 168  
 funkcja łączenia zasobników  
 nie działa 172  
 nieprawidłowe marginesy na  
 wydrukach 177  
 papier często się zacina 165  
 wydruk jest nieprawidłowo  
 dzielony na strony 173  
 wydruk zadania na  
 niewłaściwym papierze 167



- wydruk zadania na nośniku pochodzącym z niewłaściwego zasobnika 167  
 zacięte strony nie są drukowane ponownie 165  
 zadania drukowania trwają dłużej niż oczekiwano 170  
 zadania nie są drukowane 169  
 zwijanie się papieru 178
- dyski flash  
 obsługiwane typy plików 57
- Dziennik audytu  
 bezpieczeństwa, menu 81
- E**
- Embedded Web Server 132  
 dostęp 14  
 funkcje 14  
 kopiowanie ustawień na inne drukarki 133  
 korzystanie 14  
 problem z dostępem 196  
 regulacja jasności 104  
 sprawdzanie stanu części 109  
 sprawdzanie stanu drukarki 131  
 sprawdzanie stanu materiałów eksploatacyjnych 109  
 ustawienia  
 administracyjne 131  
 ustawienia sieciowe 131  
 zmiana ustawień drukowania zadań poufnych 133
- Embedded Web Server —  
 bezpieczeństwo: podręcznik administratora  
 gdzie szukać 107
- Embedded Web Server —  
 bezpieczeństwo: Podręcznik administratora  
 gdzie szukać 131
- Ethernet, port 25
- etykiety, papier  
 wskazówki 46
- F**
- folie  
 ładowanie 36  
 wskazówki dotyczące użytkowania 45
- G**
- gniazdo kabla zasilającego 25
- gramatury papieru obsługiwane przez drukarkę 53
- H**
- HTML, menu 97
- I**
- informacje dotyczące bezpieczeństwa 8, 9
- informacje dotyczące konfiguracji  
 sieć bezprzewodowa 27
- informacje komisji FCC 204
- informacje o drukarce  
 gdzie szukać 10
- informacje o ulotności pamięci 106
- instalowanie drukarki 26
- instalowanie elementów opcjonalnych  
 kolejność instalacji 22
- intensywność toneru  
 regulacja 54
- IPv6, menu 75
- J**
- jakość druku, rozwiązywanie problemów  
 cienie na wydrukach 184  
 drukarka drukuje strony jednolicie czarne 184  
 jakość wydruku na folii jest niska 189  
 krzywy wydruk 185  
 na wydrukach pojawiają się mgła z toneru lub cienie w tle 189  
 na wydrukach pojawiają się pionowe puste miejsca 190  
 na wydrukach pojawiają się pionowe smugi 187  
 na wydrukach pojawiają się poziome puste miejsca 176  
 nieregularności wydruku 182  
 nierówna gęstość wydruku 191  
 obcięte strony lub obrazy powtarzające się defekty wydruku 171
- poziome smugi widoczne na wydrukach 186
- puste strony 183
- szare tło na wydrukach 175
- toner się ściera 190
- wydruk jest zbyt ciemny 179
- wydruk jest zbyt jasny 180
- znaki mają postrzępione krawędzie 173
- jakość koloru, rozwiązywanie problemów  
 kolor na wydruku nie zgadza się z kolorem na ekranie komputera 195  
 wydruk wygląda na przebarwiony 195
- wydruki na kolorowych foliach wyglądają na ciemne podczas wyświetlania 194
- jakość wydruku  
 wymiana modułu wywoływacza 123  
 wymiana naczynia na zużyty toner 111  
 wymiana zestawu bębnow 114
- Jakość, menu 89
- K**
- kable  
 Ethernet 25  
 USB 25
- karta pamięci 16  
 instalowanie 19  
 rozwiązywanie problemów 162
- karta z oprogramowaniem drukarki 16
- karty  
 ładowanie 36  
 wskazówki 47
- kasety z tonerem  
 recykling 105  
 wymiana 121  
 zamawianie 110
- Kasuj menu Tymczasowe pliki danych 81
- komunikaty drukarki  
 [Kolor] materiał eksploatacyjny [typ materiału] innego producenta niż Lexmark, patrz Podręcznik użytkownika [33.xy] 154

- Bardzo niski poziom toneru w kasecie drukującej [kolor], pozostało [x] stron do wydrukowania [88.xy] 148
- Bardzo niski poziom zestawu obrazującego – [typ], pozostało [x] stron do wydrukowania [84.xy] 148
- Błąd czcionki PPDS [50] 155
- Błąd odczytu napędu USB. Wyjmij urządzenie USB. 149
- Błąd oprogramowania sieci [x] [54] 154
- Błąd oprogramowania sieci standardowej [54] 158
- Błąd podczas odczytu danych z koncentratora USB. Odłącz koncentrator. 149
- Close door (Zamknij drzwiczki) 148
- Czy przywrócić wstrzymane zadania? 158
- Do zakończenia zadania potrzebny jest materiał eksploatacyjny 159
- dostosowywanie koloru 147
- Ładowanie do [źródło papieru] [ciąg niestandardowy] 151
- Ładowanie do [źródło papieru] [nazwa typu niestandardowego] 151
- Ładowanie do [źródło papieru] [rozmiar papieru] 152
- Ładowanie do [źródło papieru] [typ papieru] [rozmiar papieru] 152
- Nie skonfigurowano serwera SMTP. Skontaktuj się z administratorem systemu. 158
- Nie skonfigurowano serwera Weblink. Skontaktuj się z administratorem systemu. 160
- Niektóre wstrzymane zadania nie zostały przywrócone 158
- Nieobsługiwany koncentrator USB, wyjmij 149
- Nieprawidłowy rozmiar papieru, otwórz [źródło papieru] [34] 150
- Niezgodny zasobnik [x] [59] 150
- Niski poziom toneru w naboju – [kolor] [88.xy] 148
- Niski poziom zestawu konserwacyjnego [80.xy] 153
- Niski poziom zestawu obrazującego – [typ] [84.xy] 148
- Pamięć pełna [38] 154
- Pojemnik na zużyty toner prawie pełny [82.xy] 160
- Ponownie zainstaluj brakujący lub niereagujący [kolor] nabój [31.xy] 155
- Ponownie załaduj wydrukowane strony do tacy [x] 156
- Prawie niski poziom toneru w naboju – [kolor] [88.xy] 148
- Prawie niski poziom zestawu obrazującego – [typ] [84.xy] 148
- Standardowy port USB wyłączony [56] 159
- Usuń elementy opakowania, [nazwa obszaru] 156
- Włóż zasobnik [x] 150
- Wyjmij papier ze standardowego odbiornika 156
- Wykryto niesformatowaną pamięć flash [53] 160
- Wykryto uszkodzoną pamięć flash [51] 149
- Wymień [kolor] nabój, nieprawidłowy region drukarki [42.xy] 156
- Wymień [kolor] nabój, pozostało 0 stron do wydrukowania [88.xy] 156
- Wymień brakujący [kolor] nabój [31.xy] 157
- Wymień brakujący lub niereagujący zestaw obrazujący [typ] [31.xy] 155
- Wymień brakujący pojemnik na zużyty toner [82.xy] 157
- Wymień brakujący zestaw obrazujący [typ] [31.xy] 157
- Wymień nieobsługiwany [kolor] nabój [32.xy] 157
- Wymień nieobsługiwany zestaw obrazujący [typ] [32.xy] 158
- Wymień pojemnik na zużyty toner [82.xy] 158
- Wymień uszkodzony [kolor] nabój [31.xy] 157
- Wymień uszkodzony zestaw obrazujący [typ] [31.xy] 157
- Wymień zestaw bębnowy [typ], szacowana liczba pozostałych stron: 0 [84.xy] 156
- Wymień zestaw konserwacyjny, pozostało 0 stron do wydrukowania [80.xy] 157
- Za dużo podłączonych zasobników [58] 159
- Za dużo zainstalowanych opcji pamięci flash [58] 159
- Za mało pamięci do defragmentacji pamięci flash [37] 150
- Za mało pamięci do obsługi funkcji zapisu zasobów [35] 151
- Za mało pamięci do sortowania zadań [37] 151
- Za mało pamięci, nie można przywrócić niektórych wstrzymanych zadań [37] 151
- Za mało pamięci, niektóre wstrzymane zadania zostały usunięte [37] 150
- Za mało wolnego miejsca w pamięci flash dla zasobów [52] 154
- Zacięcie [x] stron, opróżnij podajnik do wielu zastosowań 144
- Zacięcie [x] stron, otwórz podajnik [x]. 143
- Zacięcie [x] stron, wyczyść podajnik ręczny. 144
- Zacięcie [x] stron(y), opróżnij odbiornik standardowy. 137
- Załaduj do podajnika ręcznego [ciąg niestandardowy] 152
- Załaduj do podajnika ręcznego [nazwa typu niestandardowego] 152
- Załaduj do podajnika ręcznego [rozmiar papieru] 153

- Załaduj do podajnika ręcznego [typ papieru] [rozmiar papieru] 153
- Zestaw konserwacyjny niemal pusty, pozostało ok. [x] stron do wydrukowania [80.xy] 153
- Zestaw konserwacyjny prawie pusty [80.xy] 153
- Złożona strona, część danych może nie zostać wydrukowana [39] 149
- Zmiana [źródło papieru] na [nazwa niestandardowego typu] 147
- Zmiana [źródło papieru] na [typ papieru] [rozmiar papieru] 147
- Zmiana konfiguracji, niektóre wstrzymane zadania nie zostały przywrócone [57] 149
- Zmień [źródło papieru] na [ciąg niestandardowy] 147
- konfiguracja
  - powiadomienia dotyczące materiałów eksploatacyjnych, pojemnik na zużyty toner 132
  - powiadomienia dotyczące materiałów eksploatacyjnych, zespół bębnow 132
  - powiadomienia o materiałach eksploatacyjnych, nabój z tonerem 132
  - powiadomienia o materiałach eksploatacyjnych, zestaw konserwacyjny 132
  - wiele drukarek 133
- Konfiguracja podajnika uniwersalnego, menu 65
- konfiguracja powiadomień o materiałach eksploatacyjnych z wbudowanego serwera WWW 132
- konfiguracja sieci bezprzewodowej
  - korzystanie z wbudowanego serwera WWW 30
- konfiguracja sieci Ethernet przygotowanie do 27
- Konfiguracja uniwersalna, menu 70
- konfigurowanie ustawień rozmiaru papieru uniwersalnego 32
- kontakt z obsługą klienta 197
- koperty
  - ładowanie 36, 39
  - wskazówki dotyczące użytkowania 45
- korzystanie z trybu hibernacji 102
- korzystanie z ustawień Maks. szybkość i Maks. wydajność 55
- korzystanie z wbudowanego serwera WWW 14
- kreator instalacji bezprzewodowej
  - korzystanie 28
- L**
  - liczba pozostałych stron wylicz 109
  - Limit czasu hibernacji ustawianie 103
  - lista katalogów drukowanie 60
  - lista menu 61
  - lista wzorców czcionek drukowanie 60
- Ł**
  - ładowanie
    - folie 36
    - karty 36
    - koperty 36, 39
    - podajnik ręczny 39
    - podajnik uniwersalny 36
    - Zasobnik na 250 arkuszy 33
    - Zasobnik na 550 arkuszy 33
    - Zasobnik podwójny na 650 arkuszy 33, 36
  - Ładowanie do [źródło papieru] [ciąg niestandardowy] 151
  - Ładowanie do [źródło papieru] [nazwa typu niestandardowego] 151
  - Ładowanie do [źródło papieru] [rozmiar papieru] 152
  - Ładowanie do [źródło papieru] [typ papieru] [rozmiar papieru] 152
- ładowanie papieru firmowego
  - ułożenie papieru 43
- Ładowanie papieru, menu 68
- łączenie zasobników 41
- M**
  - Maks. szybkość i Maks. wydajność
    - korzystanie 55
  - materiały eksploatacyjne
    - korzystanie z oryginalnych materiałów firmy Lexmark 109
    - sprawdzanie przy użyciu wbudowanego serwera WWW 109, 131
    - sprawdzanie stanu 109
    - używanie papieru makulaturowego 100
    - zapisywanie 111
    - zmniejszanie zużycia 100
  - Materiały eksploatacyjne, menu 61
  - materiały eksploatacyjne, zamawianie
    - kasety z tonerem 110
    - pojemnik na zużyty toner 111
    - zestawy obrazowania 110
  - menu
    - aktywna karta sieciowa 72
    - AppleTalk 77
    - Custom Types (Typy niestandardowe) 69
    - Domyślne źródło 62
    - Dziennik audytu bezpieczeństwa 81
    - Emulacja PCL 93
    - Gramatura papieru 67
    - HTML 97
    - IPv6 75
    - Jakość 89
    - Karta sieciowa 74
    - Kasuj pliki tymczasowe 81
    - Konfiguracja uniwersalna 70
    - Konfiguruj adres MP 65
    - lista 61
    - Ładowanie papieru 68
    - Łączność bezprzewodowa 76
    - Materiały eksploatacyjne 61
    - Menu Konfiguracja SMTP 79
    - Narzędzia 91
    - Obraz 98

PDF 92  
 Pomoc 99  
 PostScript 92  
 PPDS 96  
 Raporty 71  
 Raporty sieciowe 73  
 Rozmiar/typ papieru 62  
 Sieć [x] 72  
 Sieć standardowa 72  
 Standardowy port USB 77  
 Substitute Size (Zastęp  
 rozmiar) 65  
 TCP/IP 74  
 Tekstura papieru 65  
 Ustaw datę i godzinę 82  
 Ustawienia 87  
 ustawienia ogólne 83  
 Wydruk poufny 80  
 Wykańczanie 88  
 XPS 92  
 Menu emulacji PCL 93  
 Menu Gramatura papieru 67  
 Menu karty sieciowej 74  
 Menu Konfiguracja SMTP 79  
 Menu narzędzi 91  
 Menu Pomoc 99  
 Menu PPDS 96  
 Menu Raporty 71  
 Menu Raporty o sieci 73  
 Menu Sieć standardowa 72  
 Menu Ustaw datę/godzinę 82  
 Menu ustawień 87  
 menu ustawień ogólnych 83  
 Metoda konfiguracji przycisku  
 dociskowego  
 korzystanie 29  
 metoda osobistego numeru  
 identyfikacyjnego  
 korzystanie 29  
 montaż dodatkowej karty 21

## N

na wydrukach pojawiają się  
 pionowe puste miejsca 190  
 na wydrukach pojawiają się  
 pionowe smugi 187  
 Najczęściej zadawane pytania  
 dotyczące drukowania  
 kolorów 192  
 napęd flash  
 drukowanie 56

nazwa niestandardowego typu  
 papieru  
 tworzenie 41  
 Nazwa typu niestandardowego  
 [x]  
 tworzenie 41  
 nie można uzyskać połączenia z  
 wbudowanym serwerem  
 WWW 196  
 Nie skonfigurowano serwera  
 SMTP. Skontaktuj się z  
 administratorem systemu. 158  
 Nie skonfigurowano serwera  
 Weblink. Skontaktuj się z  
 administratorem systemu. 160  
 niedozwolone rodzaje  
 papieru 48  
 Niektóre wstrzymane zadania  
 nie zostały przywrócone 158  
 Nieobsługiwany koncentrator  
 USB, wyjmij 149  
 Nieprawidłowy rozmiar papieru,  
 otwórz [źródło papieru] [34] 150  
 nieregularności wydruku 182  
 nierówna gęstość wydruku 191  
 niestandardowy typ papieru  
 przypisywanie 42  
 Niezgodny zasobnik [x] [59] 150  
 Niski poziom toneru w naboju –  
 [kolor] [88.xy] 148  
 Niski poziom zestawu  
 konserwacyjnego [80.xy] 153  
 Niski poziom zestawu  
 obrazującego – [typ] [84.xy] 148

## O

Obraz, menu 98  
 obsługiwane napędy flash 57  
 opcje  
 karta pamięci 19  
 karty pamięci 16  
 karty z oprogramowaniem  
 drukarki 16  
 Zasobnik na 550 arkuszy 23  
 Zasobnik podwójny na 650  
 arkuszy 23  
 opcje sprzętowe, dodawanie  
 sterownik drukarki 26  
 oświadczenia 199, 200, 201,  
 202, 203, 204, 205  
 oświadczenia dotyczące  
 emisji 200, 204, 205

## P

pamięć  
 typy zainstalowanej w  
 drukarce 106  
 pamięć nieulotna 106  
 wymazywanie 107  
 Pamięć pełna [38] 154  
 pamięć ulotna 106  
 wymazywanie 107  
 panel operacyjny  
 kontrolka 14  
 Kontrolka przycisku  
 czuwania 14  
 panel operacyjny drukarki  
 klawiatura 13  
 kontrolka 13  
 korzystanie 13  
 Przedni port USB 13  
 Przycisk Czuwanie 13  
 przycisk Strona główna 13  
 przycisk strzałki 13  
 Przycisk Wstecz 13  
 Przycisk wyboru 13  
 przycisk Zatrzymaj 13  
 regulacja jasności 104  
 ustawienia fabryczne,  
 przywracanie 134  
 wyświetlacz 13  
 papier  
 formularze z nadrukiem 49  
 makulaturowy 49  
 niedozwolony 48  
 papier firmowy 49  
 Uniwersalny, ustawienie  
 rozmiaru 32  
 ustawianie rozmiaru 32  
 ustawianie typu 32  
 używanie papieru  
 makulaturowego 100  
 właściwości 47  
 wybieranie 49  
 zapisywanie 50  
 papier firmowy  
 ładowanie, podajnik  
 uniwersalny 43  
 ładowanie, zasobniki 43  
 papier makulaturowy  
 korzystanie 49, 100  
 PDF, menu 92  
 płyta kontrolera  
 dostęp 17

- podajnik ręczny
  - ładowanie 39
- podajnik uniwersalny
  - ładowanie 36
- podawanie papieru, rozwiązywanie problemów
  - komunikat o zacięciu papieru nie znika po usunięciu zacięcia 166
- podłączanie do sieci bezprzewodowej
  - korzystanie z kreatora instalacji bezprzewodowej 28
  - korzystanie z wbudowanego serwera WWW 30
  - używanie kodu PIN, metoda osobistego numeru identyfikacyjnego 29
  - używanie PBC, metoda konfiguracji przycisku dociskowego 29
- podłączanie kabli 25
- Podręcznik pracy w sieci
  - gdzie szukać 131
- pojemnik na zużyty toner
  - wymiana 111
  - zamawianie 111
- Pojemnik na zużyty toner prawie pełny [82.xy] 160
- Ponownie zainstaluj brakujący lub niereagujący [kolor] nabój [31.xy] 155
- Ponownie załaduj wydrukowane strony do tacy [x] 156
- Port USB 25
- PostScript, menu 92
- poszczególne ustawienia
  - wymazywanie 107
- poufne zadania drukowania 58
  - drukowanie z komputera Macintosh 59
  - drukowanie z systemu Windows 59
- powiadomienia o materiałach eksploatacyjnych
  - konfiguracja 132
- powtarzające się defekty wydruku 171
- poziome smugi widoczne na wydrukach 186
- poziomy natężenia hałasu 200
- pozostałe strony, liczba
  - wylicz 109
- Prawie niski poziom toneru w naboju – [kolor] [88.xy] 148
- Prawie niski poziom zestawu obrazującego – [typ] [84.xy] 148
- próbne zadania drukowania 58
  - drukowanie z komputera Macintosh 59
  - drukowanie z systemu Windows 59
- przechowywanie zadań drukowania 58
- przenoszenie drukarki 11, 130
- przygotowanie do konfiguracji drukarki w sieci Ethernet 27
- publikacje
  - gdzie szukać 10
- R**
- recykling
  - kasety z tonerem 105
  - opakowania Lexmark 105
  - produkty Lexmark 104
- regulacja jasności wyświetlacza drukarki 104
- regulowanie intensywności toneru 54
- reports (raporty)
  - wyświetlanie 132
- rozłączanie zasobników 41
- Rozmiar/typ papieru, menu 62
- rozmiary papieru
  - obsługiwane przez drukarkę 50
- rozwiązywanie problemów
  - Najczęściej zadawane pytania dotyczące drukowania kolorów 192
  - nie można uzyskać połączenia z wbudowanym serwerem WWW 196
  - rozwiązywanie podstawowych problemów dotyczących drukarki 160
  - sprawdzanie drukarki, której nie można uruchomić 160
  - wystąpił błąd aplikacji 166
- rozwiązywanie problemów z drukowaniem
  - drukowane znaki są nieprawidłowe 167
  - drukowanie jest powolne 169
- Duże zadania nie są sortowane 168
- funkcja łączenia zasobników nie działa 172
- nieprawidłowe marginesy na wydrukach 177
- papier często się zacina 165
- wydruk jest nieprawidłowo dzielony na strony 173
- wydruk zadania na niewłaściwym papierze 167
- wydruk zadania na nośniku pochodzącym z niewłaściwego zasobnika 167
- zacięte strony nie są drukowane ponownie 165
- zadania drukowania trwają dłużej niż oczekiwano 170
- zadania nie są drukowane 169
- zwijanie się papieru 178
- rozwiązywanie problemów z jakością druku
  - cienie na wydrukach 184
  - drukarka drukuje strony jednolicie czarne 184
  - jakość wydruku na folii jest niska 189
  - krzywy wydruk 185
  - na wydrukach pojawiają się mgła z toneru lub cienie w tle 189
  - na wydrukach pojawiają się pionowe puste miejsca 190
  - na wydrukach pojawiają się pionowe smugi 187
  - na wydrukach pojawiają się poziome puste miejsca 176
  - nieregularności wydruku 182
  - nierówna gęstość wydruku 191
  - obcięte strony lub obrazy 174
  - powtarzające się defekty wydruku 171
  - poziome smugi widoczne na wydrukach 186
  - puste strony 183
  - szare tło na wydrukach 175
  - toner się ściera 190
  - wydruk jest zbyt ciemny 179
  - wydruk jest zbyt jasny 180
  - znaki mają postrzępione krawędzie 173

rozwiązywanie problemów z opcjonalnym wyposażeniem drukarki  
 karta pamięci 162  
 nie wykryto opcjonalnego elementu wyposażenia wewnętrznego 163  
 problemy z zasobnikiem 164  
 rozwiązywanie problemów z podawaniem papieru  
 komunikat o zacięciu papieru nie znika po usunięciu zacięcia 166  
 rozwiązywanie problemów z wyświetlaczem  
 wyświetlacz drukarki jest pusty 162  
 rozwiązywanie problemów, jakość koloru  
 kolor na wydruku nie zgadza się z kolorem na ekranie komputera 195  
 wydruk wygląda na przebarwiony 195  
 wydruki na kolorowych foliach wyglądają na ciemne podczas wyświetlania 194  
 rozwiązywanie problemów, opcjonalne wyposażenie drukarki  
 karta pamięci 162  
 nie wykryto opcjonalnego elementu wyposażenia wewnętrznego 163  
 problemy z zasobnikiem 164

## S

Sieć [x], menu 72  
 sieć bezprzewodowa  
 informacje dotyczące konfiguracji 27  
 Sieć Ethernet  
 przygotowanie do konfiguracji drukowania w sieci Ethernet 27  
 sprawdzanie drukarki, której nie można uruchomić 160  
 sprawdzanie stanu części i materiałów eksploatacyjnych 108, 109

sprawdzanie stanu drukarki  
 korzystanie z wbudowanego serwera WWW 131  
 stan części i materiałów eksploatacyjnych  
 sprawdzanie 108  
 stan drukarki  
 sprawdzanie przy użyciu wbudowanego serwera WWW 131  
 Standardowy port USB wyłączony [56] 159  
 Standardowy port USB, menu 77  
 sterownik druku  
 opcje sprzętowe, dodawanie 26  
 strona konfiguracji sieci  
 drukowanie 31  
 strona z ustawieniami menu  
 drukowanie 30  
 strona zabezpieczeń w sieci Web  
 gdzie szukać 107

## T

TCP/IP, menu 74  
 Tekstura papieru, menu 65  
 transport drukarki 130  
 Tryb cichy 101  
 tryb czuwania  
 regulacja 102  
 Tryb ekologiczny  
 korzystanie 101  
 tryb hibernacji  
 korzystanie 102  
 Typ niestandardowy [x]  
 przypisywanie typu papieru 42  
 Typy niestandardowe, menu 69  
 typy papieru  
 gdzie ładować 53  
 obsługiwane przez drukarkę 53

## U

ulotność  
 informacje o 106  
 urządzenie przenośne  
 drukowanie 58  
 ustawianie  
 adres TCP/IP 74  
 rozmiar papieru 32

typ papieru 32  
 ustawianie limitu czasu trybu hibernacji 103  
 ustawianie rozmiaru papieru uniwersalnego  
 konfiguracja 32  
 ustawienia administracyjne  
 Embedded Web Server 131  
 ustawienia ekologiczne  
 jasność wyświetlacza drukarki, regulacja 104  
 Limit czasu hibernacji 103  
 Tryb cichy 101  
 tryb czuwania 102  
 Tryb ekologiczny 101  
 tryb hibernacji 102  
 zarządzanie trybami zasilania 103  
 zmniejszanie zużycia materiałów eksploatacyjnych 100  
 ustawienia fabryczne, przywracanie 134  
 ustawienia menu  
 ładowanie do wielu drukarek 133  
 ustawienia serwisowe  
 jasność, regulacja 104  
 Limit czasu hibernacji 103  
 Tryb cichy 101  
 tryb czuwania 102  
 Tryb ekologiczny 101  
 tryb hibernacji 102  
 zarządzanie trybami zasilania 103  
 zmniejszanie zużycia materiałów eksploatacyjnych 100  
 ustawienia sieci  
 Embedded Web Server 131  
 ustawienia urządzeń i sieci  
 wymazywanie 107  
 ustawienia zabezpieczeń  
 wymazywanie 107  
 Usuń elementy opakowania, [nazwa obszaru] 156  
 używanie papieru makulaturowego 100

## W

wbudowane rozwiązania  
 wymazywanie 107

- wewnętrzne opcjonalne elementy wyposażenia 16
  - Włóż zasobnik [x] 150
  - wnętrze drukarki
    - czyszczenie 108
  - wskazówki
    - etykiety, papier 46
    - folie 45
    - karty 47
    - korzystanie z kopert 45
    - korzystanie z papieru firmowego 43
  - wskazówki dotyczące korzystania z kopert 45
  - wskazówki dotyczące korzystania z papieru firmowego 43
  - wstrzymane zadania 58
    - drukowanie z komputera Macintosh 59
    - drukowanie z systemu Windows 59
  - wybór miejsca na drukarkę 11
  - wybór papieru 49
  - Wymij papier ze standardowego odbiornika 156
  - Wykańczanie, menu 88
  - Wykryto niesformatowaną pamięć flash [53] 160
  - Wykryto uszkodzoną pamięć flash [51] 149
  - wymazywanie zawartości pamięci nieulotnej 107
  - wymazywanie zawartości pamięci ulotnej 107
  - Wymień [kolor] nabój, nieprawidłowy region drukarki [42.xy] 156
  - Wymień [kolor] nabój, pozostało 0 stron do wydrukowania [88.xy] 156
  - Wymień brakujący [kolor] nabój [31.xy] 157
  - Wymień brakujący lub niereagujący zestaw obrazujący [typ] [31.xy] 155
  - Wymień brakujący pojemnik na zużyty toner [82.xy] 157
  - Wymień brakujący zestaw obrazujący [typ] [31.xy] 157
  - Wymień nieobsługiwany [kolor] nabój [32.xy] 157
  - Wymień nieobsługiwany zestaw obrazujący [typ] [32.xy] 158
  - Wymień pojemnik na zużyty toner [82.xy] 158
  - Wymień uszkodzony [kolor] nabój [31.xy] 157
  - Wymień uszkodzony zestaw obrazujący [typ] [31.xy] 157
  - Wymień zestaw bębnow [typ], szacowana liczba pozostałych stron: 0 [84.xy] 156
  - Wymień zestaw konserwacyjny, pozostało 0 stron do wydrukowania [80.xy] 157
  - wyposażenie
    - drukarka 12
  - wyświetlacz, panel operacyjny drukarki
    - regulacja jasności 104
  - wyświetlanie reports (raporty) 132
- X**
- XPS, menu 92
- Z**
- z obsługą klienta
    - kontakt 197
  - Za dużo podłączonych zasobników [58] 159
  - Za dużo zainstalowanych opcji pamięci flash [58] 159
  - Za mało pamięci do defragmentacji pamięci flash [37] 150
  - Za mało pamięci do obsługi funkcji zapisu zasobów [35] 151
  - Za mało pamięci do sortowania zadań [37] 151
  - Za mało pamięci, nie można przywrócić niektórych wstrzymanych zadań [37] 151
  - Za mało pamięci, niektóre wstrzymane zadania zostały usunięte [37] 150
  - Za mało wolnego miejsca w pamięci flash dla zasobów [52] 154
  - zabezpieczenia
    - zmiana ustawień drukowania zadań poufnych 133
  - zabezpieczenie, blokada 106
  - zacięcia
    - komunikaty 137
    - lokalizacje 137
    - umiejscowienie drzwiczek i zasobników 137
    - zapobieganie 135
  - zacięcia papieru
    - zapobieganie 135
  - zacięcia papieru, usuwanie
    - w obszarze nagrzewnicy 138
    - w odbiorniku
      - standardowym 137
      - w podajniku ręcznym 144
      - w podajniku uniwersalnym 144
  - Zacięcie [x] stron(y), otwórz przednie drzwiczki, aby wyczyścić dupleks. 141
  - Zacięcie [x] stron(y), otwórz przednie drzwiczki, aby wyczyścić grzałkę. 138
  - Zacięcie [x] stron(y), otwórz przednie drzwiczki. 140
  - Zasobnik 1 143
  - Zasobnik 2 143
  - zacięcia, usuwanie
    - w obszarze nagrzewnicy 138
    - w odbiorniku
      - standardowym 137
      - w podajniku ręcznym 144
      - w podajniku uniwersalnym 144
  - Zasobnik 1 143
  - Zasobnik 2 143
  - Zacięcie [x] stron, opróżnij podajnik do wielu zastosowań 144
  - Zacięcie [x] stron, otwórz podajnik [x]. 143
  - Zacięcie [x] stron, wyczyść podajnik ręczny. 144
  - Zacięcie [x] stron(y), opróżnij odbiornik standardowy. 137
  - Zacięcie [x] stron(y), otwórz przednie drzwiczki, aby wyczyścić dupleks. 141
  - Zacięcie [x] stron(y), otwórz przednie drzwiczki, aby wyczyścić grzałkę. 138
  - Zacięcie [x] stron(y), otwórz przednie drzwiczki. 140

- zadania poufne
  - zmiana ustawień drukowania 133
- zadania wydruku odroczonego 58
  - drukowanie z komputera Macintosh 59
  - drukowanie z systemu Windows 59
- zadania wydruku powtarzanego 58
  - drukowanie z komputera Macintosh 59
  - drukowanie z systemu Windows 59
- zadanie drukowania
  - anulowanie za pomocą panelu operacyjnego drukarki 60
  - anulowanie, z komputera 60
- Załaduj do podajnika ręcznego [ciąg niestandardowy] 152
- Załaduj do podajnika ręcznego [nazwa typu niestandardowego] 152
- Załaduj do podajnika ręcznego [rozmiar papieru] 153
- Załaduj do podajnika ręcznego [typ papieru] [rozmiar papieru] 153
- zamawianie
  - kasety z tonerem 110
  - pojemnik na zużyty toner 111
  - zestawy obrazowania 110
- zapisywanie
  - materiały eksploatacyjne 111
  - papier 50
- zapobieganie zacięciom 50
- zapobieganie zacięciom papieru 135
- zarządzanie trybami
- zasilania 103
  - korzystanie 103
- Zasobnik na 250 arkuszy
  - ładowanie 33
- Zasobnik na 550 arkuszy
  - instalowanie 23
  - ładowanie 33
- Zasobnik podwójny na 650 arkuszy
  - instalowanie 23
  - ładowanie 33, 36
- zasobnik standardowy
  - ładowanie 33
- zasobniki
  - łączenie 41
  - rozłączanie 41
- Zastęp rozmiar, menu 65
- Zdalny panel operatora
  - konfiguracja 131
- zespół wywoływacza
  - wymiana 114, 123
- Zestaw bębnowy
  - wymiana 114
- Zestaw konserwacyjny niemal pusty, pozostało ok. [x] stron do wydrukowania [80.xy] 153
- Zestaw konserwacyjny prawie pusty [80.xy] 153
- zestawy obrazowania
  - zamawianie 110
- zewnętrzna obudowa drukarki
  - czyszczenie 108
- Złożona strona, część danych może nie zostać wydrukowana [39] 149
- Zmiana [źródło papieru] na [nazwa niestandardowego typu] 147
- Zmiana [źródło papieru] na [typ papieru] [rozmiar papieru] 147
- Zmiana konfiguracji, niektóre wstrzymane zadania nie zostały przywrócone [57] 149
- Zmień [źródło papieru] na [ciąg niestandardowy] 147
- zmniejszanie hałasu 101
- zmniejszanie zużycia materiałów eksploatacyjnych 100
- znajdowanie dokładniejszych informacji o drukarce 10