

C824/C834/C844/ES8434

## Podręcznik użytkownika



# Spis treści

<b>1</b>	<b>Przed rozpoczęciem</b>	<b>4</b>
	Dla bezpieczeństwa	5
	Informacje o niniejszej instrukcji	7
	Informacje o opisach	7
	Wstęp	9
	Znaki towarowe	10
	Licencja	11
<b>2</b>	<b>Setup</b>	<b>12</b>
	Proces instalacji	13
	Sprawdzenie środowiska instalacji urządzenia	14
	Sprawdzenie zawartości opakowania	16
	Nazwy elementów	18
	Obsługa panelu operatora	19
	Obsługa klawiatury numerycznej	20
	Używanie przycisku Fn	20
	Lista menu funkcji	21
	Przygotowanie drukarki	22
	Rozpakowanie	22
	Montaż elementów eksploatacyjnych	23
	Ładowanie papieru	25
	O zasilaczu	28
	Charakterystyka zasilania	28
	Podłączanie kabla zasilającego	29
	Włączanie zasilania	30
	Wyłączanie zasilania	30
	Postępowanie w przypadku długiego okresu nieużywania	31
	Wydruk testowy z drukarki	32
	Zmiana hasła administratora	33
<b>3</b>	<b>Podłączenie do komputera</b>	<b>34</b>
	Metoda połączenia i przebieg	35
	Wymagania produktu	36
	Typy sterowników	37
	Nawiązywanie połączenia z bezprzewodową siecią LAN	38
	Nawiązywanie połączenia z punktem dostępowym (Infrastruktura)	38
	Bezpośrednie łączenie się z urządzeniem (tryb AP)	42

	Podłączanie kabla USB	44
	Podłączenie kabla LAN	45
	Instalowanie sterownika drukarki na komputerze	48
	System Windows	48
	System Mac	51
	Wybór metody połączenia pomiędzy różnymi segmentami	52
<b>4</b>	<b>Drukuj</b>	<b>53</b>
	Obsługiwane Rodzaje Papieru	54
	Papier ładowany do podajnika	56
	Drukowanie z podajnika	58
	Drukowanie z podajnika uniwersalnego	61
	Odbiór Papieru	66
	Anulowanie drukowania	68
<b>5</b>	<b>Tryb oszczędzania energii</b>	<b>69</b>
	Oдноśnie oszczędzania energii	70
	Ustawianie czasu przed przejściem do trybu oszczędzania energii	71
	Ustawianie czasu przed przejściem do trybu uśpienia	72
	Automatyczne wyłączanie maszyny (Autowylączenie)	73
	Ustawianie czasu przed przejściem do trybu autowylączenia	74
<b>6</b>	<b>Rozwiązywanie problemów</b>	<b>75</b>
	Wyświetlanie komunikatu o błędzie na wyświetlaczu (kontrolka UWAGA zapala się/miga)	76
	Komunikaty błędów	77
	W przypadku wystąpienia zacięcia papieru	85
	Kod błędu „370”, „371”, „373”	85
	Kod błędu „372”	86
	Kod błędu „380”, „401”, „637”	88
	Kod błędu „381”, „638”	89
	Kod błędu „382”, „383”, „385”, „639”, „640”	92
	Kod błędu „390”, „637”	96
	Kod błędu „391”, „392”, „393”, „394”, „632”, „633”, „634”	97
	Inne problemy	99
	Drukowanie z komputera jest niemożliwe	99
	Nie można pomyślnie zainstalować sterownika drukarki	103
	Problemy z jakością obrazu	104
	Widoczne są białe pionowe linie	105
	Wydrukowane obrazy są wyblakłe w pionie	106
	Wydrukowane obrazy są bardzo jasne	106

Widoczne są białe kropki i linie .....	107
Rosa pojawia się na wydrukowanym arkuszu .....	107
Widoczne są pionowe linie .....	108
Cyklicznie występują poziome linie i kropki .....	108
Biały obszar papieru jest lekko zabrudzony .....	109
Krawędzie liter są rozmazane .....	109
Cała powierzchnia papieru jest lekko zabrudzona podczas drukowania na kopertach lub papierze powlekanym .....	110
Toner schodzi z arkusza po potarciu go .....	110
Nierównomierny połysk .....	111
Pojawiają się czarne lub białe kropki .....	111
Wydruki są brudne .....	112
Cała strona jest zadrukowana na czarno .....	112
Nic nie jest drukowane .....	113
Pojawiają się białe plamy .....	113
Kolor wydrukowanego obrazu odbiega od oczekiwania .....	114
Problemy z podawaniem .....	114
Problemy z urządzeniem .....	117
<b>7 Konserwacja .....</b>	<b>120</b>
Wymiana materiałów eksploatacyjnych .....	121
Ostrzeżenia dotyczące wymiany .....	121
Wymiana wkładu z tonerem .....	122
Tylko Dla Pojemnika z Tonerem K (czarny) .....	123
Dla pojemników z tonerem w kolorach C (cyan), M (magenta), Y (żółty) .....	125
Wymiana bębna .....	128
Wymiana bębna światłoczułego .....	129
Wymiana bębna światłoczułego wraz z pojemnikiem tonera .....	132
Wymiana zespołów konserwacyjnych .....	136
Wymiana Zespołu Pasowego .....	136
Wymiana Zespołu Utrwalającego .....	140
Czyszczenie .....	144
Czyszczenie powierzchni urządzenia .....	144
Czyszczenie głowicy LED .....	145
Czyszczenie folii osłaniającej bęben przed światłem .....	146
Czyszczenie rolek podających (Podajnik 1/Podajnik 2/Podajnik 3/Podajnik 4/Podajnik 5) .....	148
Czyszczenie rolek podających (Podajnik uniwersalny) .....	149
Czyszczenie rolki dociskowej .....	151
Przesuwanie tego urządzenia .....	152
Transport tego urządzenia .....	153
Przed użyciem drukarki .....	156
Usuwanie sterownika drukarki .....	157

Aktualizowanie sterownika drukarki .....	158
Aktualizowanie firmware'u .....	159
<b>8 Załącznik .....</b>	<b>161</b>
Otwieranie folderu drukarki .....	162
Lista menu panelu operatora .....	163
Opcje .....	164
Instalowanie zespołu dupleksu (tylko C824n, C834nw) .....	165
Instalacja bezprzewodowego modułu LAN (Tylko C824, ES8434) .....	166
Instalacja podstawy rolki .....	168
Instalowanie dodatkowego zespołu podajnika .....	172
Dodawanie elementów opcjonalnych .....	176
Dane techniczne .....	179
Ogólna specyfikacja techniczna .....	179
Specyfikacja drukowania .....	180
Specyfikacja sieci .....	181
Specyfikacja techniczna bezprzewodowej sieci LAN .....	181
Wymiary drukarki .....	183

# 1

## Przed rozpoczęciem

---

**Dla bezpieczeństwa**

**Informacje o niniejszej instrukcji**



**Wstęp**

**Znaki towarowe**



**Licencja**



## Dla bezpieczeństwa



### • Ostrzeżenia związane z bezpieczeństwem





 <b>NIEBEZPIECZEŃSTWO</b>	Wskazuje dodatkowe informacje, których ignorowanie lub nieprzestrzeganie, może spowodować poważne obrażenia lub śmierć.
 <b>OSTRZEŻENIE</b>	Wskazuje dodatkowe informacje, których ignorowanie może spowodować obrażenia.

### • Ogólne ostrzeżenia

 <b>NIEBEZPIECZEŃSTWO</b>	
	Nie dotykaj przełącznika bezpieczeństwa wewnątrz urządzenia. Może wystąpić wysokie napięcie, i może nastąpić porażenie prądem. Również przekładnia może się obracać i skutkować obrażeniami.
	Nie używaj łatwopalnych aerozoli w pobliżu urządzenia. Niektóre elementy wewnątrz urządzenia są gorące, co może spowodować pożar.
	Jeżeli obudowa będzie bardzo gorąca, urządzenie emituje dym lub brzydki zapach, lub gdy słyszysz dziwne dźwięki, odłącz wtyczkę z prądu i skontaktuj się ze swoim dealerem. Może wystąpić pożar.
	Jeżeli płyn taki jak woda dostanie się do wnętrza urządzenia, odłącz wtyczkę z gniazdka i skontaktuj się ze swoim dealerem. Może wystąpić pożar.
	Jeżeli spadnie Ci spinacz lub inny drobny przedmiot do urządzenia, odłącz wtyczkę z gniazdka i wyjmij ciało obce. Może wystąpić porażenie elektryczne, pożar lub obrażenia.
	Nie przeprowadzaj żadnej operacji lub demontażu oprócz tego opisanego w instrukcji użytkownika. Może wystąpić porażenie elektryczne, pożar lub obrażenia.

 <b>NIEBEZPIECZEŃSTWO</b>	
	Jeżeli urządzenie zostanie upuszczone lub pokrywa zostanie zniszczona, odłącz wtyczkę z gniazdka i skontaktuj się ze swoim dealerem. Może wystąpić porażenie elektryczne, pożar lub obrażenia.
	Odcłaczaj regularnie wtyczkę od gniazdka i czyść powierzchnię pomiędzy bolcami. Jeżeli wtyczka jest podłączona na długi okres czasu, kurz będzie osadzał się na bolcach i może dojść do zwarcia, co może skutkować pożarem.
	Nie zbieraj odkurzaczem elektrycznym rozsypanego proszku tonera. Odkurzanie tonera odkurzaczem elektrycznym może spowodować zapłon z powodu isker styków elektrycznych lub innych powodów. Jeżeli toner rozsypie się na podłogę lub inne miejsce, zetrzyj toner wilgotną szmatką, zwracając uwagę, aby nie rozsypywać tonera.
	Nie wkładaj przedmiotów do otworów wentylacyjnych. Może wystąpić porażenie elektryczne, pożar lub obrażenia.
	Nie kładź kubków z płynami, np. wodą, na urządzeniu. Może wystąpić porażenie elektryczne lub pożar.
	Nie pozwól, aby moc zwierząt lub inne płyny dostały się do wnętrza urządzenia i nie pozwól na zmoczenie urządzenia. Może wystąpić porażenie elektryczne lub pożar.
	Gdy pokrywa urządzenia jest otwarta, nie dotykaj zespołu utrwalającego. Może wystąpić poparzenie.
	Tonera ani bębna nie wrzucaj do ognia. Toner może zapalić się, powodując poparzenia.
	Nie podłączaj wtyczki, kabli lub przewodu uziemiającego w jakolwiek inny sposób niż podany w instrukcji obsługi. Może wystąpić pożar.

 <b>NIEBEZPIECZEŃSTWO</b>	
	Działanie UPS (zasilacza awaryjnego) bądź inwerterów nie jest gwarantowane. Nie używaj zasilacza awaryjnego ani inwertera. Może wystąpić pożar.

 <b>OSTRZEŻENIE</b>	
	Nie przebywaj w pobliżu części wyjścia papieru, gdy włączasz zasilanie lub drukowanie jest w toku. Mogą wystąpić obrażenia.
	Nie dotykaj uszkodzonego wyświetlacza ciekłokrystalicznego. Mogą wystąpić obrażenia. Jeśli ciecz (ciekły kryształ) wyciekła z wyświetlacza ciekłokrystalicznego dostanie się do oczu bądź ust, przepłucz dużą ilością wody. W razie potrzeby zasięgnij pomocy medycznej.
	Nie demontuj bębna ani tonera lub też nie otwieraj ich siłą. Toner może dostać się do Twoich dróg oddechowych lub też może on wylądować na Twoich dłoniach i ubraniach brudząc je.

Zachowaj ostrożność podczas pracy z produktem, jeśli znajduje się na nim poniższe oznaczenie.

	Wskazuje środki bezpieczeństwa z instrukcji zapewniające zachowanie bezpiecznej odległości od ruchomych części.
---	---

## Informacje o niniejszej instrukcji

Tutaj znajduje się wiele różnych informacji dotyczących niniejszej instrukcji. Przed skorzystaniem z niniejszej instrukcji przeczytaj poniższe sekcje.

### • Zastrzeżenie

Autorzy niniejszej publikacji dołożyli wszelkich starań, aby znalazły się w niej wyczerpujące, dokładne i aktualne informacje. Producent nie ponosi odpowiedzialności za skutki błędów pozostające poza jego kontrolą. Producent nie może ponadto zagwarantować, że zmiany w oprogramowaniu i sprzęcie uczynione przez innych wytwórców, do których odnosi się niniejszy podręcznik, nie wpłyną na stosowalność informacji w nim zamieszczonych. Wspomnienie oprogramowania innych firm nie musi oznaczać ich wspierania przez producenta.

Autorzy podjęli wszelkie uzasadnione działania, aby informacje zawarte w tej publikacji były dokładne i użyteczne, nie udzielają jednak żadnych gwarancji, jawnych ani domniemyanych, dotyczących ich dokładności lub zakresu.

### • Prawa autorskie niniejszej instrukcji

Wszelkie prawa zastrzeżone przez Oki Data Corporation. Żadna część niniejszego dokumentu nie może być powielana w jakiegokolwiek formie i w jakiegokolwiek sposób bez uprzedniego uzyskania pisemnej zgody od Oki Data Corporation.

© 2018 Oki Data Corporation

### • Instrukcje obsługi

Do produktu zostały dołączone niniejsze instrukcje.

- Podręcznik użytkownika (PDF) ----- Zapisany na płycie DVD, dostarczanej z urządzeniem.
- Podręcznik zaawansowany (PDF) ----- Pobierz ten podręcznik z witryny internetowej Oki Data i posługuj się nim.
- Podręcznik online ----- Może być przeglądany na witrynie internetowej Oki Data.

### • Informacje o opisach

## Informacje o opisach

O ile nie określono tego inaczej, w niniejszej instrukcji wykorzystane zostały zrzuty ekranów z następujących programów.

- Dla systemu Windows: Windows 10
- Zgodność z komputerami Mac z systemem macOS High Sierra 10.13



W tej instrukcji występują poniższe oznaczenia.

- [OKI Printer (Drukarka OKI)] może być wprowadzone jako nazwa modelu.
- Ikona sterownika drukarki dla każdej wersji systemu Windows jest w niniejszej instrukcji określana jako „Folder drukarki”.
- Nazwa ogólna dla systemów Windows 10, Windows Server 2012, itp. → Windows

W zależności od systemu operacyjnego, modelu lub wersji, opisy umieszczone w tym dokumencie mogą się różnić.

## Informacje o znakach

W tej instrukcji występują znaki przedstawione poniżej.

Symbol	Znaczenie
	Wskazuje na ostrzeżenia i ograniczenia związane z prawidłową pracą urządzenia. Przeczytaj, aby upewnić się czy twoje urządzenie będzie działać prawidłowo.
	Wskazuje na przydatne informacje związane z korzystaniem z urządzenia. Zaleca się zapoznanie z tymi informacjami.
	Wskazuje na temat odniesienia. Przeczytaj, jeśli potrzebujesz więcej informacji.

## Informacje o symbolach

Ta sekcja opisuje symbole i ich znaczenie w niniejszej instrukcji.

Symbol	Znaczenie
« »	Wskazuje na przycisk/klawisz znajdujący się w panelu sterowania urządzenia.

Symbol	Znaczenie
[ ]	Wskazuje nazwę menu, nazwę elementu, opcji lub innego elementu, które jest wyświetlany na ekranie panelu operatora. Wskazuje na nazwę menu, okna lub okna dialogowego wyświetlanego na ekranie komputera.
" "	Wskazuje na wiadomość wyświetlaną na ekranie urządzenia lub na wprowadzony tekst. Wskazuje na nazwę pliku na komputerze. Wskazuje na tytuł tematu w postaci linku.
< >	Wskazuje na klawisz znajdujący się na klawiaturze komputera.
>	Wskazuje jak wyświetlić wymagane menu urządzenia lub komputera.

## Informacje o ilustracjach

Ilustracje C844 są wykorzystywane w niniejszej instrukcji jako przykłady.

Ilustracje ekranu dotykowego na panelu operatora, wykorzystywane w niniejszej instrukcji, są wyświetlane przy zachowaniu fabrycznych ustawień.



- Opisy zawarte w niniejszej instrukcji mogą się różnić w zależności od modelu urządzenia.



## Wstęp

---

- **PIERWSZA POMOC W NAGŁYCH WYPADKACH**

Z proszkiem tonera należy obchodzić się z uwagą:



W razie połknięcia należy podać niewielkie ilości zimnej wody i zgłosić się do lekarza. **NIE WOLNO** wywoływać wymiotów.

Jeśli toner dostanie się do układu oddechowego, należy wyprowadzić osobę na świeże powietrze. Należy zgłosić się do lekarza.

Jeśli toner dostanie się do oczu, należy przez co najmniej 15 minut płukać oczy dużą ilością wody. Należy zgłosić się do lekarza.

Toner rozsypany na skórze lub ubraniu należy zmyć zimną wodą, aby nie pozostały nieusuwalne plamy.

- **PRODUCENT**

Oki Data Corporation,  
4-11-22 Shibaura, Minato-ku,  
Tokio 108-8551, Japonia

- **IMPORTER DO KRAJÓW UNII EUROPEJSKIEJ/AUTORYZOWANY PRZEDSTAWICIEL**

OKI Europe Limited  
Blays House  
Wick Road  
Egham  
Surrey, TW20 0HJ  
Zjednoczone Królestwo

W przypadku pytań dotyczących sprzedaży, pomocy technicznej oraz pytań ogólnych należy kontaktować się z lokalnym dystrybutorem.

- **INFORMACJE DOTYCZĄCE OCHRONY ŚRODOWISKA**



## Znaki towarowe

OKI jest zastrzeżonym znakiem towarowym Oki Electric Industry Co., Ltd.

Energy Star jest znakiem towarowym Agencji Ochrony Środowiska Stanów Zjednoczonych.

Microsoft, Windows, Windows Server, Windows Vista i Internet Explorer są zastrzeżonymi znakami towarowymi Microsoft Corporation.

Apple, Macintosh, Mac i Mac OS są zastrzeżonymi znakami towarowymi firmy Apple Inc.

iPad, iPhone, iPod, dotykowy iPod i Safari są znakami towarowymi zastrzeżonymi przez Apple Inc., w Stanach Zjednoczonych Ameryki oraz innych krajach.





AirPrint oraz logo AirPrint są znakami towarowymi Apple Inc.

Google, Google Docs, Android i Gmail są zastrzeżonymi znakami towarowymi Google Inc.

Google Cloud Print jest znakiem towarowym Google Inc.

Adobe, Illustrator, Photoshop, PostScript i Reader są znakami towarowymi Adobe Systems Incorporated w Stanach Zjednoczonych i innych krajach.

Inne wymienione tu nazwy produktów i marek są zastrzeżonymi znakami towarowymi lub znakami towarowymi ich prawnych właścicieli.

	<p>Jako Uczestnik Programu Energy Star, producent ustalił, że ten produkt spełnia wymogi Energy Star dotyczące wydajności energetycznej. Krajami docelowymi programu ENERGY STAR są Stany Zjednoczone Ameryki, Kanada i Japonia. Program nie dotyczy innych krajów.</p>
	<p>Produkt jest zgodny z wymaganiami sformułowanymi w Dyrektywach 2014/30/EU (EMC), 2014/35/EU (LVD), 1999/5/WE (R&amp;TTE), 2009/125/WE (ErP) i 2011/65/EU (RoHS) przy uwzględnieniu, w stosownych przypadkach, przepisów państw członkowskich dotyczących kompatybilności elektromagnetycznej, niskiego napięcia, sprzętu radiowego i telekomunikacyjnego i produktów pobierających energię elektryczną, ograniczeń używania niektórych substancji niebezpiecznych w sprzęcie elektrycznym i elektronicznym.</p>

Do oceny produktu w zakresie zgodności z dyrektywą dot. kompatybilności elektromagnetycznej 2004/108/WE użyto poniższych kabli. Konfiguracje inne niż użyta mogą wpływać na zachowanie zgodności urządzenia z ww. dyrektywą.

TYP KABLA	DŁUGOŚĆ (METRY)	RDZEŃ	EKRAN
Pobór	1,8	X	X
USB	5,0	X	✓
LAN	10,0	X	X

### Uproszczona deklaracja zgodności UE

Firma Oki Data Corporation niniejszym oświadcza o zgodności urządzenia radiowego „DNUB-O1, 4666411A” z dyrektywą 2014/53/UE.

Pełny tekst deklaracji zgodności UE jest dostępny pod adresem:

<https://www.oki.com/eu/printing/support/declaration-of-conformity>

## Licencja

Ten produkt zawiera oprogramowanie stworzone przez Heimdal Project.

Prawa autorskie (c) 1995 - 2008 Kungliga Tekniska Högskolan

(Royal Institute of Technology, Stockholm, Sweden).

Wszelkie prawa zastrzeżone.

Redystrybucja i użycie w postaci źródłowej bądź binarnej (kodu urządzenia), z modyfikacjami lub bez, są dozwolone pod warunkiem spełnienia następujących warunków:

- 1 Redystrybucje kodu źródłowego muszą zawierać powyższą informację o prawach autorskich, niniejszą listę warunków i następujące zrzeczenie się.
- 2 Redystrybucje postaci kodu maszynowego muszą zawierać powyższą informację o prawach autorskich, niniejszą listę warunków i następujące zrzeczenie się w dokumentacji i/lub innych materiałach załączonych do dystrybucji.
- 3 Ani nazwa Instytutu, ani imiona jego współpracowników nie mogą zostać użyte do wspierania i promocji produktów opartych na tym oprogramowaniu bez wcześniejszego uzyskania konkretnej pisemnej zgody.

NINIEJSZE OPROGRAMOWANIE JEST DOSTARCZANE PRZEZ INSTYTUT I WSPÓŁPRACOWNIKÓW W FORMIE „JAK JEST” I WSZELKIE WYRAŻNE BĄDŹ DOROZUMIANE GWARANCJE, ŁĄCZNIE Z, ALE NIE OGRANICZONE DO, IMPLIKOWANYMI GWARANCJAMI SPRZEDAŻY I ZDATNOŚCI DO KONKRETNEGO CELU SĄ WYKLUCZONE. W ŻADNYM PRZYPADKU INSTYTUT LUB JEGO WSPÓŁPRACOWNICY NIE BĘDĄ POCIĄGNIĘCI DO ODPOWIEDZIALNOŚCI ZA DOWOLNE BEZPOREDNIE, POŚREDNIE, PRZYPADKOWE, SPECJALNE, PRZYKŁADOWE, BĄDŹ WYNIKŁE USZKODZENIA (WLICZAJĄC W TO, ALE NIE OGRANICZONE DO, DOSTARCZENIA ZASTĘPCZYCH DÓBR BĄDŹ USŁUG, UTRATY UŻYTKU, DANYCH, BĄDŹ ZYSKÓW; BĄDŹ PRERWANIA DZIAŁALNOŚCI) SPOWODOWANE W JAKIKOLWIEK SPOSÓB I NA PODSTAWIE DOWOLNEJ TEORII ODPOWIEDZIALNOŚCI, CZY KONTRAKTOWEJ, WĄSKIEJ, DELIKTOWEJ (ZANIECHANIA, BĄDŹ INNEJ) WYNIKŁE W DOWOLNY SPOSÓB Z UŻYCIA TEGO OPROGRAMOWNIA, NAWET JEŚLI ZOSTAŁ POINFORMOWANY O MOŻLIWOŚCI TAKIEGO USZKODZENIA.

### • Oświadczenie o licencji wolnego oprogramowania

Niniejsze wolne oprogramowanie może obsługiwać usługę Google Cloud Print. Poniżej został przedstawiony opis licencji wolnego oprogramowania.

json-c

Prawa autorskie (c) 2009-2012 Eric Haszlakiewicz  
Niniejszym gwarantuje się, bez opłat, że każda osoba która wejdzie w posiadanie kopii tego oprogramowania i związanych z nim plików dokumentacji (dalej „Oprogramowanie”) może wprowadzać do obrotu oprogramowanie bez żadnych ograniczeń, w tym bez ograniczeń prawa do użytkowania, kopiowania, modyfikowania, łączenia, publikowania, dystrybuowania, sublicencjonowania i/lub sprzedaży kopii oprogramowania, a także zezwalania osobie, której oprogramowanie zostało dostarczone czynienia tego samego, z zastrzeżeniem następujących warunków:  
Powyższa nota zastrzegająca prawa autorskie oraz niniejsza nota zezwalająca muszą zostać włączone do wszystkich kopii lub istotnych części Oprogramowania.  
OPROGRAMOWANIE JEST DOSTARCZANE TAKIM, JAKIE JEST, BEZ JAKIEJKOLWIEK GWARANCJI, WYRAŻNEJ LUB DOROZUMIANEJ, NIE WYŁĄCZAJĄC GWARANCJI PRZYDATNOŚCI HANDLOWEJ LUB PRZYDATNOŚCI DO OKREŚLONYCH CELÓW A TAKŻE BRAKU WAD PRAWNYCH. W ŻADNYM PRZYPADKU TWÓRCA LUB POSIADACZ PRAW AUTORSKICH NIE MOŻE PONOSIĆ ODPOWIEDZIALNOŚCI Z TYTUŁU ROSZCZEŃ LUB WYRZĄDZONEJ SZKODY A TAKŻE ŻADNEJ INNEJ ODPOWIEDZIALNOŚCI CZY TO WYNIKAJĄCEJ Z UMOWY, DELIKTU, CZY JAKIEJKOLWIEK INNEJ PODSTAWY POWSTAŁEJ W ZWIĄZKU Z OPROGRAMOWANIEM LUB UŻYTKOWANIEM GO LUB WPROWADZENIEM GO DO OBROTU.

Prawa autorskie (c) 2004, 2005 Metaparadigm Pte Ltd  
Niniejszym gwarantuje się, bez opłat, że każda osoba która wejdzie w posiadanie kopii tego oprogramowania i związanych z nim plików dokumentacji (dalej „Oprogramowanie”) może wprowadzać do obrotu oprogramowanie bez żadnych ograniczeń, w tym bez ograniczeń prawa do użytkowania, kopiowania, modyfikowania, łączenia, publikowania, dystrybuowania, sublicencjonowania i/lub sprzedaży kopii oprogramowania, a także zezwalania osobie, której oprogramowanie zostało dostarczone czynienia tego samego, z zastrzeżeniem następujących warunków:  
Powyższa nota zastrzegająca prawa autorskie oraz niniejsza nota zezwalająca muszą zostać włączone do wszystkich kopii lub istotnych części Oprogramowania.  
OPROGRAMOWANIE JEST DOSTARCZANE TAKIM, JAKIE JEST, BEZ JAKIEJKOLWIEK GWARANCJI, WYRAŻNEJ LUB DOROZUMIANEJ, NIE WYŁĄCZAJĄC GWARANCJI PRZYDATNOŚCI HANDLOWEJ LUB PRZYDATNOŚCI DO OKREŚLONYCH CELÓW A TAKŻE BRAKU WAD PRAWNYCH. W ŻADNYM PRZYPADKU TWÓRCA LUB POSIADACZ PRAW AUTORSKICH NIE MOŻE PONOSIĆ ODPOWIEDZIALNOŚCI Z TYTUŁU ROSZCZEŃ LUB WYRZĄDZONEJ SZKODY A TAKŻE ŻADNEJ INNEJ ODPOWIEDZIALNOŚCI CZY TO WYNIKAJĄCEJ Z UMOWY, DELIKTU, CZY JAKIEJKOLWIEK INNEJ PODSTAWY POWSTAŁEJ W ZWIĄZKU Z OPROGRAMOWANIEM LUB UŻYTKOWANIEM GO LUB WPROWADZENIEM GO DO OBROTU.

# 2

## Setup

---

Proces instalacji

Sprawdzenie środowiska instalacji urządzenia

Sprawdzenie zawartości opakowania

Nazwy elementów

Obsługa panelu operatora

Przygotowanie drukarki

O zasilaczu

Wydruk testowy z drukarki

Zmiana hasła administratora

## Proces instalacji

W tym rozdziale opisano sposób instalacji urządzenia.

### 1. Sprawdzenie produktów

- Sprawdzenie zawartości opakowania
- Sprawdzenie nazw części produktów
  - Drukarka
  - Panel operatora
- Zainstalowane opcje



### 2. Sprawdzenie środowiska instalacji urządzenia

- Środowisko instalacji urządzenia
- Miejsce ustawienia



### 3. Przygotowanie drukarki

- Rozpakowanie
- Montaż elementów eksploatacyjnych
- Ładowanie papieru
- Włączanie/Wyłączanie zasilania
- Wydruk testowy z drukarki



### 4. Podłączenie do komputera

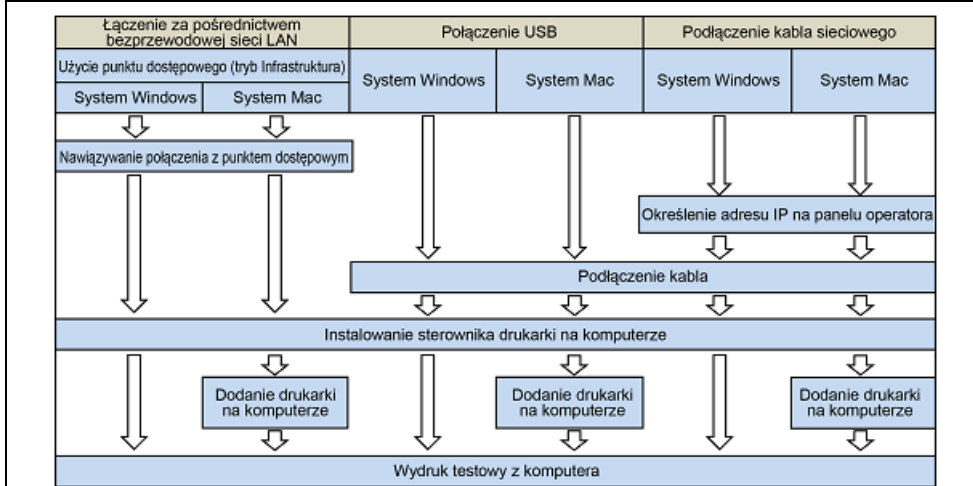

## Sprawdzenie środowiska instalacji urządzenia

### • Środowisko montażu

Zainstaluj urządzenie w następującym środowisku.

Temperatura otoczenia: od 10°C do 32°C

Wilgotność otoczenia: od 20% do 80% RH (wilgotność względna)

Maksymalna temperatura termometru wilgotnego: 25°C



- Zachowaj ostrożność, aby zapobiec skraplaniu. Może ono prowadzić do awarii urządzenia.
- Jeśli instalujesz urządzenie w miejscu, gdzie wilgotność otoczenia wynosi 30% RH lub poniżej, to używaj nawilzacza lub maty antystatycznej.
- W zależności od środowiska instalacji, hałas może być większy. Jeżeli jednak hałas Ci przeszkadza, zainstaluj urządzenie w oddalonym miejscu lub w innym pomieszczeniu.



### NIEBEZPIECZEŃSTWO

- Nie montuj urządzenia w miejscach narażonych na działanie wysokich temperatur lub płomieni.
- Nie montuj urządzenia w miejscach występowania reakcji chemicznych, (takich jak laboratoria).
- Nie montuj urządzenia w pobliżu alkoholu, rozcieńczalników ani innych łatwopalnych rozpuszczalników.
- Nie montuj urządzenia w miejscach łatwo dostępnych dla małych dzieci.
- Nie montuj urządzenia w niestabilnych miejscach, (na chybliwym stojaku, lub nierównych powierzchniach).
- Nie montuj urządzenia w miejscach o wysokim poziomie wilgotności lub zapylenia, ani też w miejscach wystawionych na bezpośrednie działanie promieni słonecznych.
- Nie montuj urządzenia w środowisku narażonym na kontakt z zasolonym powietrzem, NOx, SOx lub gazem korozyjnym.
- Nie montuj urządzenia w środowisku narażonym na działanie dużych drgań.
- Nie montuj urządzenia w miejscach, w których zablokowany jest jej otwór wentylacyjny.

### OSTRZEŻENIE

- Nie instaluj urządzenia bezpośrednio na grubym chodniku lub dywanie.
- Nie instaluj urządzenia w zamkniętych pomieszczeniach lub innych miejscach o słabej wentylacji.
- Jeśli używasz urządzenia przez długi czas w małym pomieszczeniu, zapewnij właściwą wentylację pomieszczenia.
- Instaluj urządzenie z daleka od źródeł silnego pola magnetycznego lub hałasu.
- Instaluj urządzenie z dala od monitorów i telewizorów.
- Przemieszczanie urządzenia wymaga, aby dwie osoby stały z przodu i z tyłu urządzenia, trzymały uchwyty na dole urządzenia i przemieszczały je.

### • Powierzchnia Montażu

Urządzenie należy zamontować na płaskiej powierzchni o szerokości wystarczająco dużej, aby bezpiecznie zmieścić nóżki urządzenia.

Wokół drukarki zostaw odpowiednio dużo wolnego miejsca, tak jak to pokazano na poniższych rysunkach.

- Widok z góry

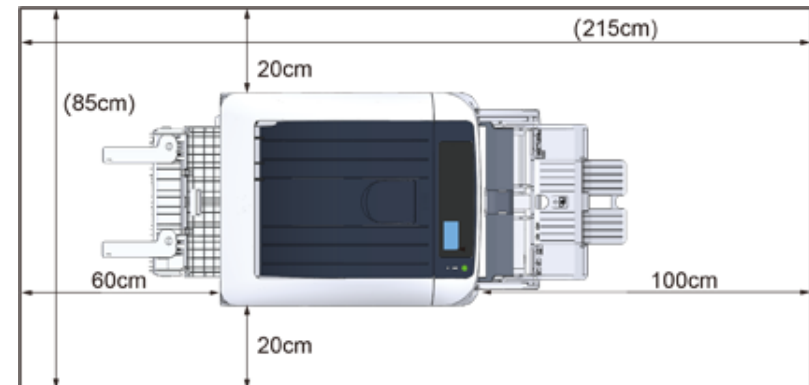

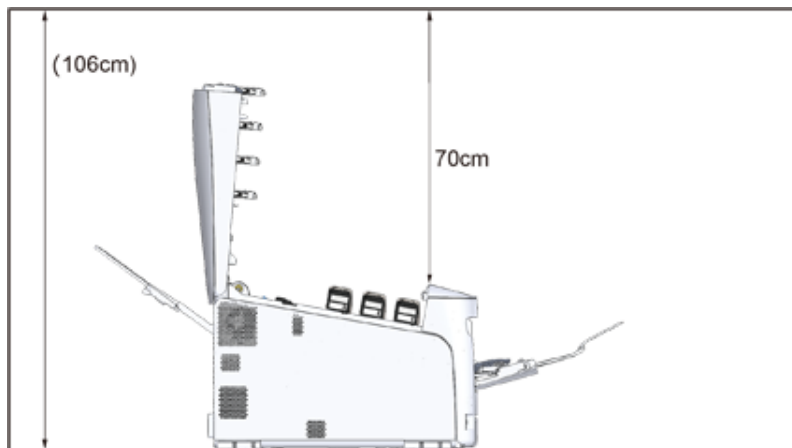

- Widok z boku



## Sprawdzenie zawartości opakowania

Należy sprawdzić, czy w opakowaniu znajdują się wszystkie pokazane poniżej elementy.

 <b>OSTRZEŻENIE</b>	<b>Mogą wystąpić obrażenia.</b>	
Ze względu na ciężar około 40 kg, urządzenie musi być podnoszone przez 2 osoby.		

 Instrukcje dotyczące rozpakowywania znajdują się w „[Rozpakowanie](#)”.



- Najpierw użyj dostarczonych materiałów eksploatacyjnych. Jeżeli najpierw zostaną użyte inne, czas trwałości nie będzie ukazywany poprawnie lub dostarczone materiały eksploatacyjne mogą nie zostać zastosowane.

- Drukarka**
- Cztery bębny (czarny, cyan, magenta i żółty)**
- Cztery startowe pojemniki z tonerem (czarny, cyan, magenta i żółty)**



- Startowe pojemniki z tonerem zamontowane są w bębnach światłoczułych, który są montowane w urządzeniu przed dostawą.
- Nie wyjmuj startowych pojemników tonerem z bębna światłoczułego.



- Wkład tonera startowego nie został zainstalowany w modelach ES. Zainstaluj wkład tonera, który jest zawarty w tym urządzeniu. Stosowne informacje znajdują się w "[Wymiana bębna](#)".

- Dysk DVD-ROM z oprogramowaniem**





- **Kabel zasilający**



- Kable LAN lub kable USB nie są zawarte w zestawie. Oddzielnie przygotuj kabel, który pasuje do środowiska sieciowego.
- Opakowanie i materiał amortyzacyjny są używane do transportu urządzenia. Nie utylizuj opakowania, gdyż może przydać się w przyszłości.

## Nazwy elementów

W tym rozdziale opisano nazwy i funkcje elementów drukarki.

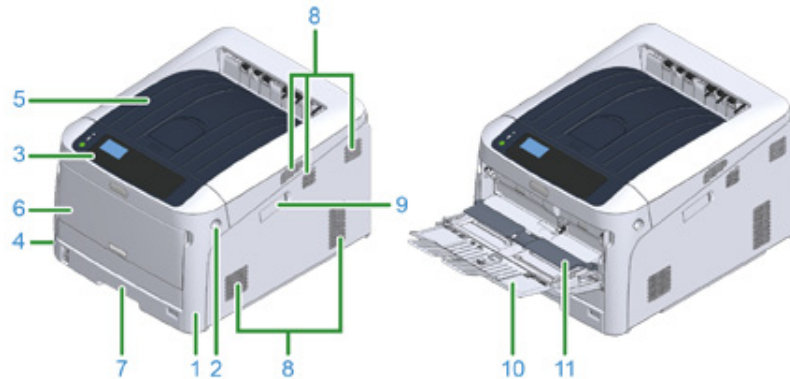

Nr.	Nazwa	Funkcja
1	Pokrywa przednia	Pokrywa przednia drukarki. Przesuń dźwignię otwierania pokrywy przedniej, aby ją otworzyć.
2	Dźwignia otwierania pokrywy przedniej	Dźwignia do odblokowania podczas otwierania pokrywy przedniej.
3	Panel operatora	Jest to panel do obsługi drukarki. Na panelu znajdują się przyciski obsługi wyświetlacza, klawisze numeryczne, klawisze funkcyjne oraz kontrolka pracy.
4	Przełącznik zasilania	Włącza i wyłącza drukarkę.
5	Podajnik wyjściowy (pokrywa górna)	W tym miejscu gromadzone są wydruki. Po otwarciu pokrywy przedniej naciśnij przycisk otwierania wewnątrz drukarki tak, aby wyskoczyła.
6	Podajnik uniwersalny (Podajnik uniw.)	Umożliwia załadowanie różnych rozmiarów papieru.
7	Podajnik 1	Załaduj papier.
8	Wyloty powietrza	Wylot/wlot powietrza. Uważaj, by nie zablokować otworów podczas ustawiania drukarki.
9	Pokrywa modułu bezprzewodowego LAN	Ośłona części instalacyjnej modułu sieci LAN.
10	Podpórka pod papier	Podpiera papier.
11	Ośłona papieru	Przytrzymuje papier załadowany do podajnika uniwersalnego.

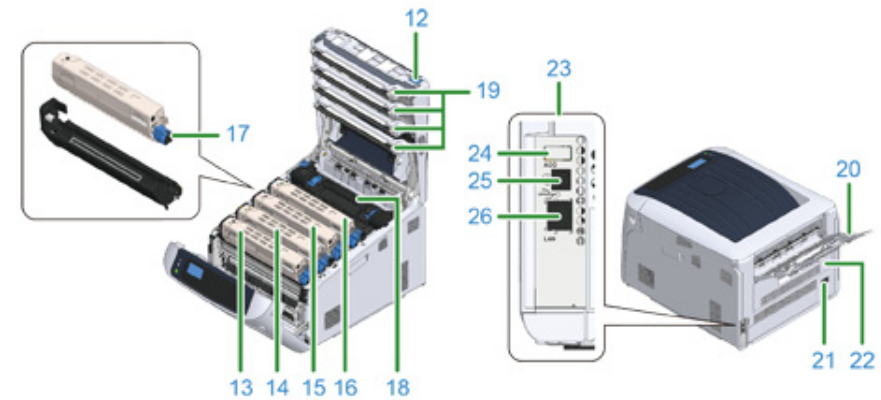

Nr.	Nazwa	Funkcja
12	Przycisk otwarcia	Naciśnij ten przycisk, aby odblokować podajnik wyjściowy podczas otwierania (pokrywa górna).
13	Pojemnik z tonerem, bęben światłoczuły (K: czarny)	Pojemnik z tonerem zawierającym toner (sproszkowany tusz) do drukowania.
14	Pojemnik z tonerem, bęben (Y: żółty)	Bęben światłoczuły powoduje przeniesienie toneru na papier przy użyciu elektryczności statycznej. Bęben łączy się z pojemnikiem z tonerem.
15	Pojemnik z tonerem, bęben (M: magenta)	Pojemniki z tonerem i bębny światłoczułe to materiały eksploatacyjne.
16	Pojemnik z tonerem, bęben (C: cyan)	
17	Dźwignia blokady kasety toneru	Mocuje pojemnik z tonerem do bębna światłoczułego.
18	Zespół utrwalający	Przykłada ciepło i nacisk do tonera naniesionego na papier w celu utrwalenia go.
19	Głowica z diodami LED (cztery głowice)	Naświetla bęben w celu kopiowania liter i obrazów.
20	Tylny podajnik wyjściowy	Taca odbiorcza w przypadku, gdy papier wysuwany jest obszarem zadrukowanym do góry.
21	Gniazdo zasilania sieciowego	Włóż załączony przewód zasilający.
22	Zespół dupleksu *1	Element do druku dwustronnego.
23	Gniazda interfejsów	Złącza do podłączania do komputera.
24	Złącze akcesoriów	Gniazdo umożliwiające włożenie pamięci USB.
25	Złącze interfejsu USB	Włóż kabel USB, gdy łączysz drukarkę z komputerem poprzez kabel USB.
26	Złącze interfejsu sieciowego	Włóż kabel LAN, gdy łączysz drukarkę z komputerem poprzez sieć.

\*1 C824n, C834nw: Opcja

## Obsługa panelu operatora

W tym rozdziale opisano nazwy i funkcje elementów znajdujących się na panelu operatora.

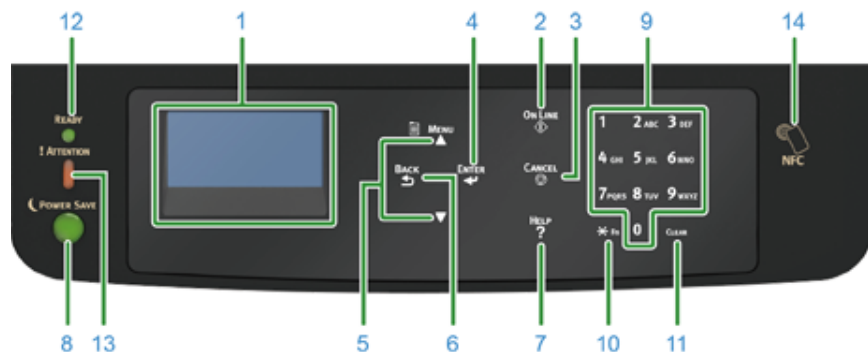

Nr.	Nazwa	Funkcja
1	Ekran wyświetlacza	Wyświetla polecenia sterowania oraz stan drukarki.
2	Przycisk «ON LINE (ON LINE)»	Przełącza między trybami online i offline.
3	Przycisk «CANCEL (ANULUJ)»	Pozwala natychmiast anulować wykonywanie bieżącego zadania drukowania.
4	Przycisk «ENTER (ENTER)»	Pozwala zatwierdzić podświetloną pozycję.
5	Przycisk przewijania ▲ lub ▼	Pozwala wybierać pozycje menu lub przewijać ekran.
6	Przycisk «BACK (WSTECZ)»	Pozwala powrócić do poprzedniego ekranu.
7	Przycisk «HELP (POMOC)»	Pozwala wyświetlić ekran pomocy. Aby zamknąć, naciśnij przycisk «HELP (POMOC)», «BACK (WSTECZ)» lub «CANCEL (ANULUJ)».
8	Przycisk «POWER SAVE (Oszczędzanie energii)»	<ul style="list-style-type: none"> <li>Pozwala przełączać urządzenie w tryb oszczędzania energii i przywracać je do normalnej pracy.</li> <li>Pozwala wychodzić z trybu uśpienia.</li> </ul> <p>Świeci się na zielono w trybie oszczędzania energii i miga na zielono w trybie uśpienia.</p>
9	Klawiatura numeryczna	<ul style="list-style-type: none"> <li>Pozwala wprowadzać cyfry.</li> <li>Pozwala wprowadzać znaki alfabetu i symbole.</li> </ul> <p>Hasło można wprowadzić tylko za pomocą klawiatury numerycznej.</p>
10	Klawisz «Fn»	Pozwala wyświetlić ekran menu ustawień urządzenia za pomocą funkcji skrótów.

Nr.	Nazwa	Funkcja
11	Klawisz «CLEAR (WYCZYŚĆ)»	<p>Po naciśnięciu lub wciśnięciu i przytrzymaniu wykonuje poniższe działania w zależności od edytowanego elementu.</p> <ul style="list-style-type: none"> <li>Minimalizuje wartość ustawienia.</li> <li>Wprowadza zero jako wartość ustawienia.</li> <li>Usuwa znak.</li> <li>Anuluje wybraną pozycję.</li> </ul> <p>Powraca do poprzednich ustawień. Niedostępny w czasie wprowadzania adresu IP.</p>
12	Kontrolka «READY (GOTOWY)»	Świeci się na zielono w trybie online i gaśnie w trybie offline.
13	Kontrolka «ATTENTION (UWAGA)»	Świeci się lub miga na pomarańczowo w przypadku wystąpienia błędu.
14	Znacznik NFC	<p>Przybliż urządzenie do tego znacznika, gdy korzystasz z funkcji NFC.</p> <p>Ze szczegółami dotyczącymi funkcji NFC możesz zapoznać się w „Obsługa z poziomu urządzenia przenośnego (Instrukcja zaawansowana)”.</p>

### • [Obsługa klawiatury numerycznej](#)

### • [Używanie przycisku Fn](#)

### • [Lista menu funkcji](#)

## Obsługa klawiatury numerycznej

Pozwala wprowadzać cyfry i znaki. Kolejno naciskaj klawisz, aby przełączać między liczbami a literami. Naciskaj klawisz aż do wyświetlenia pożądanego znaku, następnie naciśnij przycisk «ENTER (ENTER)».

Dostępne znaki oraz sposób zmiany rodzajów znaków są pokazane poniżej.

Znaki alfabetyczne nie pojawiają się w menu przyjmującym jedynie liczby.

«1»	1
«2»	2 → a → b → c → A → B → C → 2
«3»	3 → d → e → f → D → E → F → 3
«4»	4 → g → h → i → G → H → I → 4
«5»	5 → j → k → l → J → K → L → 5
«6»	6 → m → n → o → M → N → O → 6
«7»	7 → p → q → r → s → P → Q → R → S → 7
«8»	8 → t → u → v → T → U → V → 8
«9»	9 → w → x → y → z → W → X → Y → Z → 9
«0»	0 → ( spacja ) → 0
«*»	* → @ → . → _ → - → ( spacja ) → + → ! → " → \$ → % → & → ' → ( → ) → " → / → : → ; → < → = → > → ? → [ → ] → ^ → # → ` → { →   → } → ~ → *

### Na przykład:

Aby wprowadzić „abc”,

Naciśnij «2» «2» «ENTER (ENTER)», «2» «2» «2» «ENTER (ENTER)», «2» «2» «2» «2» «ENTER (ENTER)».

Klawisze «Fn» i «CLEAR (WYCZYŚĆ)» pełnią następujące funkcje:

### Klawisz «Fn»

Przycisk skrótu podczas wyświetlania menu ustawień urządzenia. Naciśnięcie klawiszy numerycznych po wciśnięciu klawisza «\*» powoduje, że klawisz «\*» działa jako klawisz «Fn». (Dostępne tylko podczas wyświetlania ekranu czuwania.)

### Klawisz «CLEAR (WYCZYŚĆ)»

Pozwala usunąć znak w czasie wprowadzania hasła.

## Używanie przycisku Fn

Po naciśnięciu przycisku «Fn», kiedy na ekranie pojawi się komunikat „Gotowa do druku”, należy nacisnąć wybrane przyciski numeryczne. Wyświetlone zostanie menu funkcji odpowiadającej wprowadzonemu numerowi.

### 1 Naciśnij przycisk «Fn».

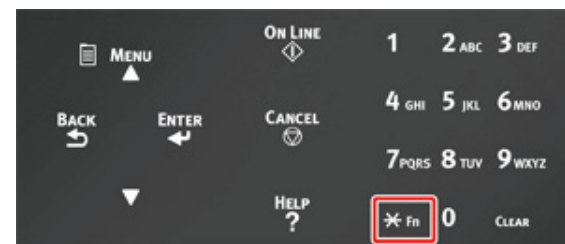

### 2 Naciśnij przyciski numeryczne (0-9), aby wyświetlić wybraną funkcję, a następnie naciśnij przycisk «ENTER (ENTER)».



### 3 Wyświetlony zostanie ekran ustawień wybranej funkcji. Sprawdź lub zmień ustawienia.

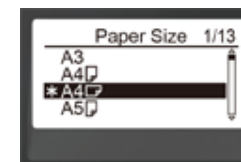

## Lista menu funkcji

Nr Funkcji	Menu funkcji
1	Drukowanie współdzielone
2	Wydruki prywatne
10	Rozmiar papieru (Podajnik 1)
11	Szerokość papieru (Podajnik 1)
12	Długość papieru (Podajnik 1)
13	Typ papieru (Podajnik 1)
14	Gramatura papieru (Podajnik 1)
20	Rozmiar papieru (Podajnik 2)
21	Szerokość papieru (Podajnik 2)
22	Długość papieru (Podajnik 2)
23	Typ papieru (Podajnik 2)
24	Gramatura papieru (Podajnik 2)
30	Rozmiar papieru (Podajnik 3)
31	Szerokość papieru (Podajnik 3)
32	Długość papieru (Podajnik 3)
33	Typ papieru (Podajnik 3)
34	Gramatura papieru (Podajnik 3)
40	Rozmiar papieru (Podajnik 4)
41	Szerokość papieru (Podajnik 4)
42	Długość papieru (Podajnik 4)
43	Typ papieru (Podajnik 4)
44	Gramatura papieru (Podajnik 4)
50	Rozmiar papieru (Podajnik 5)
51	Szerokość papieru (Podajnik 5)
52	Długość papieru (Podajnik 5)
53	Typ papieru (Podajnik 5)
54	Gramatura papieru (Podajnik 5)
80	Podajnik papieru
90	Rozmiar papieru (podajnik uniwersalny)
91	Szerokość papieru (Podajnik uniwersalny)
92	Długość papieru (Podajnik uniwersalny)
93	Typ papieru (Podajnik uniwersalny)
94	Gramatura papieru (Podajnik uniwersalny)
95	Użycie podajnika (podajnik uniwersalny)
100	Drukuj informacje o drukarce (szczegółowe ustawienia)
101	Drukuj informacje o drukarce (sieć)

Nr Funkcji	Menu funkcji
102	Drukuj informacje o drukarce (Raport zużycia)
103	Drukuj informacje o drukarce (dziennik błędów)
200	Czas przejścia do trybu oszczędzania energii
201	Czas przejścia do trybu uśpienia
202	Czas wyłączenia automatycznego
210	Raport o błędach
220	Przesunięcie (Podajnik uniwersalny)
221	Przesunięcie (Podajnik 1)
222	Przesunięcie (Podajnik 2)
223	Przesunięcie (Podajnik 3)
224	Przesunięcie (Podajnik 4)
225	Przesunięcie (Podajnik 5)
230	Ustawienia czerni dla papieru zwykłego
231	Ustawienia koloru dla papieru zwykłego
232	Folii Ustawienia czerni
233	Folii Tryb kolorów
234	Ustawienia SMR
235	Ustawienia tła
236	Czyszczenie bębna
237	Zrzut szesnastkowy
300	Kompensacja gęstości
301	Kompensacja niedopasowania
302	Drukuj wzór kalibracji koloru
310	Gęstość cyjanu
311	Gęstość magenty
312	Gęstość żółtego
313	Gęstość czerni



- Występują błędne wyniki, gdy wybrana pozycja nie jest obecnie instalowana.



- Dla menu bez przypisanego numeru, patrz „Lista menu panelu operatora”.

## Przygotowanie drukarki

Niniejszy rozdział opisuje sposób rozpakowania drukarki oraz ustawienia materiałów eksploatacyjnych i papieru.

- [Rozpakowanie](#)
- [Montaż elementów eksploatacyjnych](#)
- [Ładowanie papieru](#)

## Rozpakowanie



**OSTRZEŻENIE**

**Mogą wystąpić obrażenia.**



Ze względu na ciężar około 40 kg, urządzenie musi być podnoszone przez 2 osoby.



- Początkowo w urządzeniu należy używać komponentów eksploatacyjnych lub konserwacyjnych dostarczonych z drukarką. W przeciwnym wypadku żywotność takich komponentów może nie być wyświetlana prawidłowo lub ich późniejsze wykorzystanie może być niemożliwe.
- Zachowaj szczególną ostrożność przy obchodzeniu się z bębniem (zielony cylinder), ponieważ jest nietrwały.
- Bębna nie należy wystawiać na działanie bezpośredniego promieniowania słonecznego lub silnego światła (około 500 luksów i więcej). Nawet w oświetleniu pokojowym nie wystawiaj bębna na 5 minut lub więcej.
- Opakowanie i materiał amortyzacyjny są potrzebne do transportu drukarki. Nie wyrzucaj go i zachowaj do wykorzystania w przyszłości.

- 1 Wymij urządzenie z pudełka, a następnie zdejmij z urządzenia materiały amortyzujące, oraz plastikową torbę.
- 2 Usuń dwa paski taśmy ochronnej (niebieskiej) znajdujące się z tyłu drukarki.

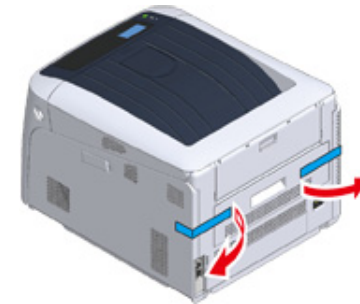

- 3 Podnieś urządzenie i umieść w miejscu, w którym ma zostać zamontowane.



- Jeśli korzystasz z opcjonalnych dodatkowych podajników, zapoznaj się z „[Opcje](#)” w „[Załączniku](#)”.

## Montaż elementów eksploatacyjnych

- 1** Włóż palce w zagłębienia po prawej stronie drukarki i pociągnij dźwignię (1) zwalniającą pokrywę przednią, aby otworzyć tę pokrywę (2) do przodu.



- Delikatnie otwórz pokrywę przednią. W przypadku gwałtownego otwierania otworzyć się może również podajnik uniwersalny.

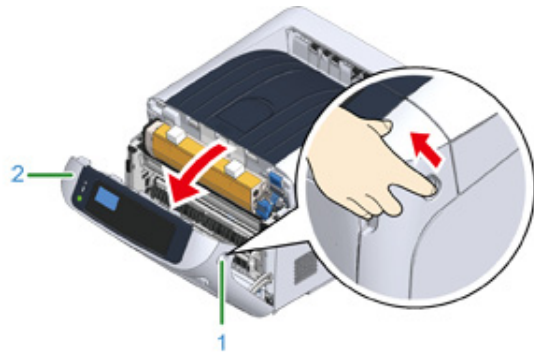

- 2** Naciśnij przycisk (3) otwierania i otwórz podajnik wyjściowy (4).

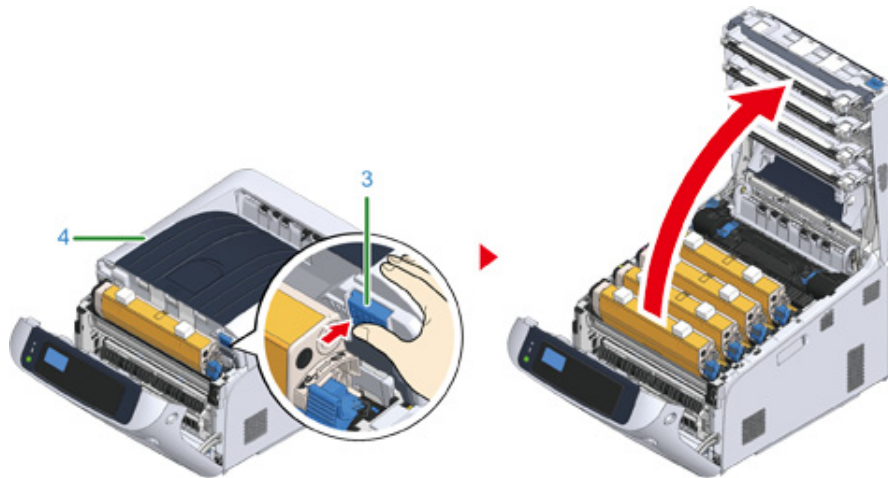

- 3** Przygotuj płaską powierzchnię, przykrytą gazetami itp., w celu zdjęcia folii ochronnych z bębnow światłoczułych włożonych do drukarki.

- 4** Wyjmij bęben światłoczuły „K: Czarny” włożony wraz z dołączonym pojemnikiem z tonerem i umieść go na powierzchni przygotowanej w kroku 3.



- Bębny światłoczułe nie są zablokowane w drukarce. Można wyjąć je, po prostu podnosząc.

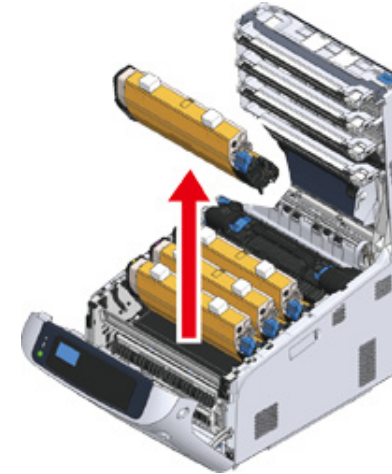

- Startowe pojemniki z tonerem są wysyłane z zamocowanymi bębni światłoczułymi. Nie wyjmuj startowych pojemników z tonerem z bębnow.

- 5** Usuń folie ochronne (5) z bębna światłoczułego.  
(1) **Usuń taśmę (6) przylepioną do ochronnej folii (5) i odwiń folię.**

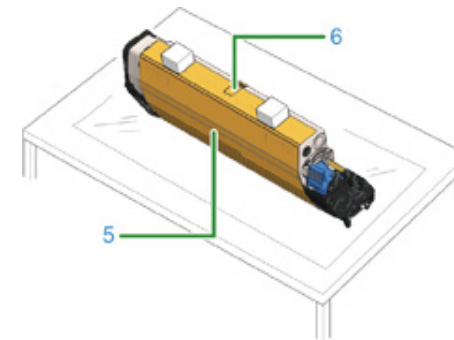



(2) Pociągnij folię ochronną (5) w kierunku wskazanym strzałką. Nie obracaj dźwigni blokującej pojemnika z tonerem (7) (niebieskiej).

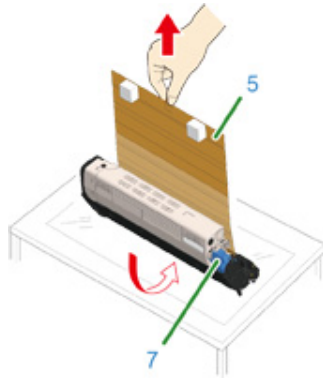

6 Zamontuj bęben światłoczuły z usuniętą folią ochronną w drukarce i obróć dźwignię blokującą pojemnika z tonerem (7) (niebieską) w kierunku wskazanym strzałką, aż element zrówna się z ►.

Gdy element zostanie zablokowany, usłyszysz kliknięcie.

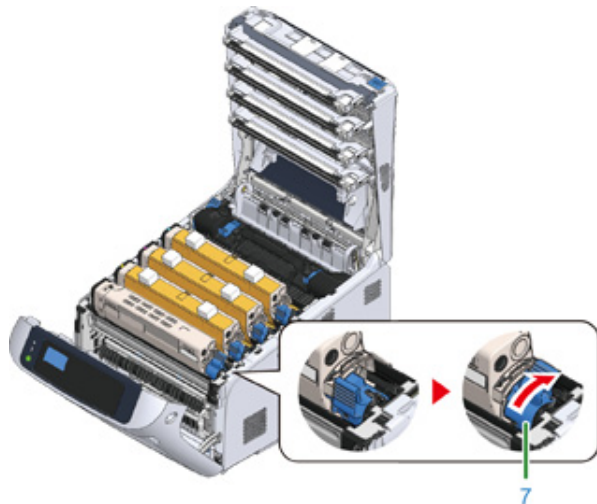

7 Powtórz kroki od 4 do 6, aby wyciągnąć pozostałe bębny i usunąć folię ochronną, zachowując kolejność „Y: Żółty”, „M: Magenta”, oraz „C: Cyjan”. Włóż je z powrotem do drukarki, po czym obróć dźwignie blokujące.



8 Zamknij podajnik wyjściowy (4), równomiernie naciskając oba środki pokrywy.

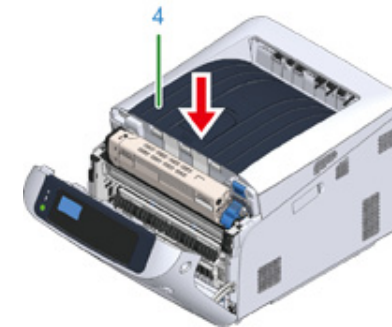

9 Zamknij pokrywę przednią (2).



- Zamknięcie pokrywy przed obróceniem dźwigni blokującej pojemnika z tonerem (niebieskiej) może być przyczyną awarii. Upewnij się, że dźwignia blokująca pojemnika z tonerem została obrócona do zrównania z ► z tyłu urządzenia.





- Przedniej pokrywy nie można bezpiecznie zamknąć bez wcześniejszego zamknięcia podajnika wyjściowego.
- Gdy komunikat o błędzie, że górna lub przednia pokrywa jest otwarta, nie znika z ekranu wyświetlacza na panelu operatora, upewnij się, że pokrywy są zamknięte.



## Ładowanie papieru

Szczegóły na temat dostępnego papieru, znajdują się w „[Obsługiwane Rodzaje Papieru](#)”.

- 1 Wyciągnij kasetę z papierem (1).

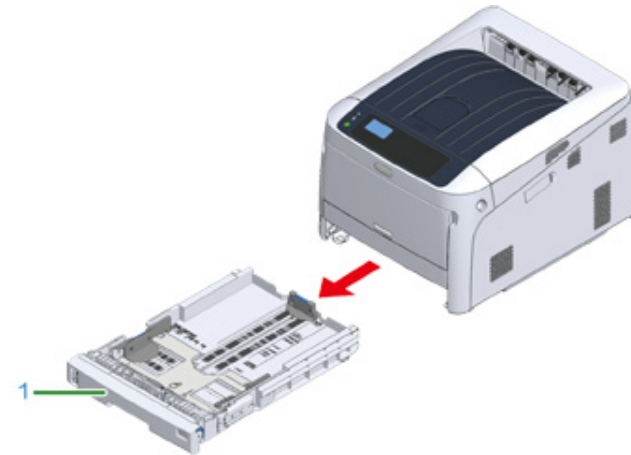

- 2 Ustaw wskaźnik wyboru formatu papieru (2) odpowiednio do formatu ładowanego papieru.

Ustaw wskaźnik w pozycji [A4 □ (A4)], jeśli ładowany jest papier formatu A4 w orientacji poziomej.

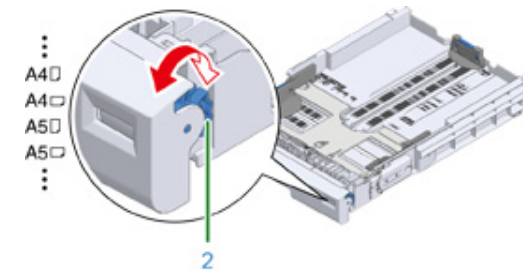

- Jeśli rozmiaru papieru nie ma pośród elementów na wskaźniku, ustaw go na „Inne”.



- Jeśli wyciągniesz kasetę, gdy drukarka będzie włączona, na panelu mogą zostać wyświetlone ustawienia formatu, typu i grubości papieru podajnika. W przypadku zmiany papieru, wprowadź zmiany w odpowiednich wartościach. Możesz zmienić ustawienia, aby ukryć ekran. Aby ukryć komunikat o rozmiarze papieru w podajniku, wybierz [Admin Setup (Konfig. admin.)] > [Panel Setup (Konfiguracja panelu)] > [Paper setup when paper exchange (Konfiguracja papieru podczas wymiany papieru)] i ustaw na [Off (Wyl)].
- Pamiętaj, by dopasować rozmiar papieru do ustawień wskaźnika. W przeciwnym razie może dojść do błędów rozmiaru papieru, a drukowanie nie będzie możliwe.
- Przy rozmiarze papieru, który można włożyć zarówno poziomo, jak i pionowo, przykładowo A4, zachowaj ostrożność odnośnie kierunku.

**3** Przesuń prowadnice papieru (3) i ogranicznik papieru (4) odpowiednio do rozmiaru ładowanego papieru.

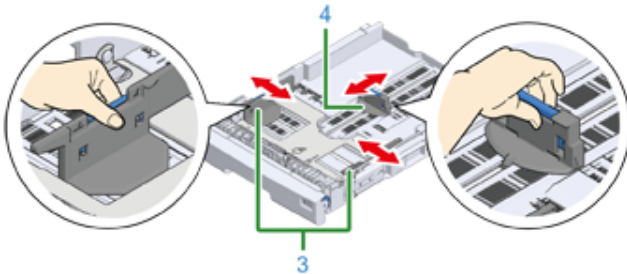

**4** Przewachluj dobrze papier, a następnie wyrównaj jego krawędzie.

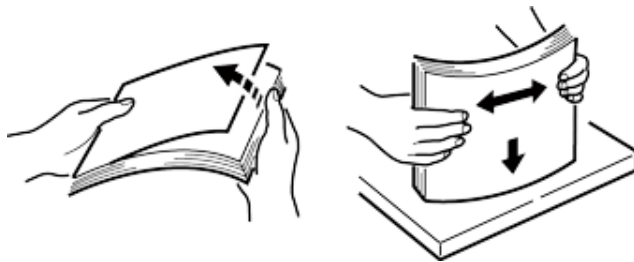

**5** Załaduj papier stroną do druku skierowaną w dół.



- Nie należy ładować papieru powyżej znaku „▽” (5) na prowadnicy papieru.

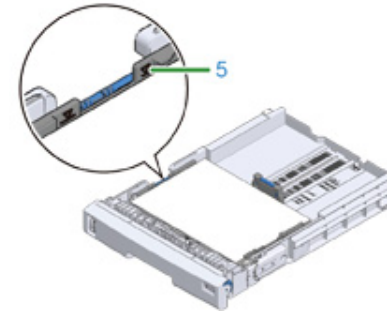

**6** Zabezpiecz załadowany papier przy użyciu prowadnicy.

**7** Sprawdź, czy format załadowanego papieru odpowiada ustawieniu wskaźnika formatu papieru.



- Jeśli rozmiar papieru oraz ustawienia wskaźnika nie są zgodne, może dojść do błędów rozmiaru papieru, a drukowanie nie będzie możliwe.

**8** Włóż kasetę z papierem z powrotem do drukarki.

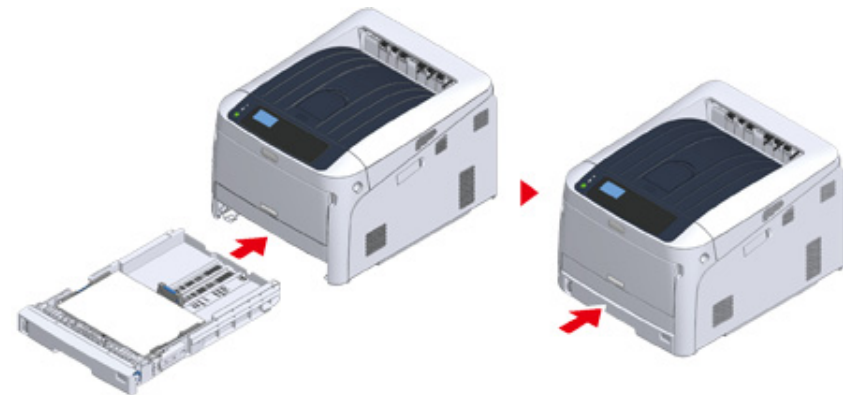

**9** Jeśli załadowano papier, którego rozmiaru nie można wybrać na wskaźniku (ustawienie wskaźnika: [Other (Inne)]), ustaw na panelu operatora rozmiar

papieru na [Custom (Niestandardowy)] i wprowadź jego szerokość oraz długość.

Zobacz „Drukowanie na papierze w niestandardowym formacie (Instrukcja zaawansowana)”.



- Jeśli rozmiar papieru, którego wielkość jest dostępna na wskaźniku, taki jak A3 lub A4, ustaw [Cassette Size (Format kasety)]. [Cassette Size (Format kasety)] jest ustawiany fabrycznie i podczas normalnego użytkowania nie ma konieczności jego zmiany.

## O zasilaczu

---

Niniejszy rozdział objaśnia charakterystykę zasilacza oraz sposób włączania/wyłączania drukarki.

- 
- [Charakterystyka zasilania](#)
  - [Podłączanie kabla zasilającego](#)
  - [Włączanie zasilania](#)
  - [Wyłączanie zasilania](#)
  - [Postępowanie w przypadku długiego okresu nieużywania](#)
- 

## Charakterystyka zasilania



Zasilanie musi odpowiadać następującej charakterystyce.

Napięcie: Od 110 do 127V AC (Zakres od 99 do 140V AC) / od 220 do 240V AC (Zakres od 198 do 264V AC)

Częstotliwość: 50/60 Hz  $\pm$  2%



- Jeśli prąd zasilający nie jest stabilny, należy użyć regulatora napięcia.
- Maksymalny pobór mocy urządzenia wynosi 1118 W. Sprawdź, czy zasilacz jest wystarczający.
- Działanie zasilacza awaryjnego (UPS) bądź inwertora nie jest gwarantowane. Nie używaj zasilacza awaryjnego (UPS) ani inwertora.

 <b>NIEBEZPIECZEŃSTWO</b>	<b>Może wystąpić pożar lub porażenie prądem.</b>	
<ul style="list-style-type: none"> <li>• Przed podłączeniem kabla zasilającego oraz kabla uziemiającego upewnij się, iż urządzenie zostało wyłączone.</li> <li>• Upewnij się, że kabel uziemiający jest podłączony do dedykowanego zacisku uziemiającego. Jeśli urządzenie nie może być uziemione, skontaktuj się ze swoim dostawcą.</li> <li>• Pamiętaj, aby nie podłączać przewodu uziemiającego do uziemienia rurociągu wodnego, gazowego, linii telefonicznej ani pręta odgromowego.</li> <li>• Przed podłączeniem kabla zasilającego do gniazda elektrycznego pamiętaj, ab podłączyć przewód uziemiający. Upewnij się także, aby przed odłączeniem przewodu uziemiającego odłączyć kabel zasilający.</li> <li>• Pamiętaj, aby odłączać i podłączać kabel zasilający trzymać go za wtyczkę.</li> <li>• Dokładnie włącz wtyczkę do gniazdka.</li> <li>• Nie podłączaj ani nie odłączaj kabla zasilającego mokrymi rękami.</li> <li>• Umieść kabel zasilający w miejscu, gdzie nie można na niego nadepnąć, ani niczego na nim nie stawiaj.</li> <li>• Nie skręcaj ani nie związuj kabla zasilającego.</li> <li>• Nie dotykaj uszkodzonego kabla zasilającego.</li> <li>• Nie przeciążaj gniazda elektrycznego.</li> <li>• Nie podłączaj drukarki i innych urządzeń elektrycznych do tego samego gniazda elektrycznego. Jeśli kabel zasilający urządzenia jest podłączony do tego samego gniazda co inne produkty elektryczne, a szczególnie klimatyzator, kopiarka lub niszczarka, urządzenie może pracować niepoprawnie ze względu na zakłócenia elektryczne. Jeśli musi podłączyć kabel zasilający urządzenia do tego samego gniazda co inne produkty, użyj dostępnego na rynku filtra lub transformatora przeciwzakłóceniewego.</li> <li>• Używaj kabla zasilającego dostarczonego z urządzeniem i wtykaj go bezpośrednio do gniazdka. Nie używaj z drukarką kabli zasilających od innych produktów.</li> <li>• Nie używaj przedłużacza. Jeśli musisz użyć przedłużacza, użyj kabla o obciążalności 15A lub większej.</li> <li>• Użycie przedłużacza może skutkować niewłaściwą pracą urządzenia ze względu na spadek napięcia AC.</li> <li>• Nie wyłączaj urządzenia ani nie odłączaj kabla zasilającego podczas drukowania.</li> <li>• Jeśli nie używasz urządzenia przez dłuższy okres czasu, w czasie wakacji, wycieczek lub z innych względów, odłącz kabel zasilający.</li> <li>• Nie używaj kabla zasilającego dostarczonego z urządzeniem do podłączania innych urządzeń.</li> </ul>		

## Podłączanie kabla zasilającego

- 1 Podłącz przewód zasilający do gniazda zasilania.

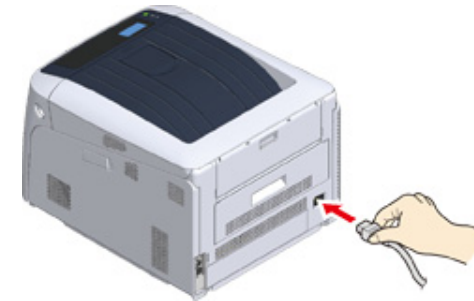

- 2 Podłącz przewód zasilający do gniazdka.

## Włączanie zasilania

- 1 Wciśnij i przytrzymaj przycisk zasilania przez około jedną sekundę, aby włączyć zasilanie.



Kontrolka LED przełącznika zasilania zaświeci się po włączeniu drukarki.  
Na panelu operatora wyświetlony zostanie komunikat „Gotowa do druku”, gdy drukarka jest gotowa.

## Wyłączanie zasilania

- 1 Przytrzymaj przyciśnięty przełącznik zasilania przez około sekundę.

Komunikat „Wyłączenie. Proszę czekać. Drukarka wyłączy się automatycznie” zostanie wyświetlony na panelu operatora, a kontrolka zasilania będzie migać w odstępach 1-sekundowych.

Następnie drukarka zostanie automatycznie wyłączona, a kontrolka zasilania zgaśnie.



- Wyłączenie zasilania może trwać około 5 minut. Należy poczekać do chwili zakończenia procesu wyłączenia zasilania.
- Przytrzymanie przycisku zasilania przez ponad 5 sekund spowoduje wymuszone wyłączenie drukarki. Tę procedurę należy wykonać wyłącznie po wystąpieniu problemu. Odnośnie problemów z drukarką, zapoznaj się z „[Problemy z urządzeniem](#)”.



## Postępowanie w przypadku długiego okresu nieużywania

Jeśli nie korzystasz z urządzenia przez dłuższy okres czasu z powodu wakacji, wyjazdów, czy innych powodów, to wyjmij przewód zasilający z gniazdka.



- Odłączenie wtyczki zasilania przez dłuższy okres czasu (cztery tygodnie lub dłużej), nie spowoduje żadnych awarii funkcjonalnych urządzenia.

## Wydruk testowy z drukarki

Ta opcja pozwala sprawdzić, czy możliwe jest drukowanie z poziomu drukarki. Pozwala ona również sprawdzić szczegółowe ustawienia i stan drukarki, ponieważ drukuje treść tych ustawień (Konfiguracja).



- W przypadku zakupu dodatkowego wyposażenia, takiego jak dodatkowy podajnik, sprawdź drukarkę po zamontowaniu dodatkowego wyposażenia. Szczegóły instalacji urządzeń opcjonalnych można znaleźć w „Opcje”.



- Jeśli drukarka znajduje się w trybie oszczędzania energii, należy nacisnąć przycisk «POWER SAVE (OSZCZĘDZ. ENERGII)», aby przywrócić ją do pracy.

### 1 Naciśnij przycisk «Fn» na panelu operatora.

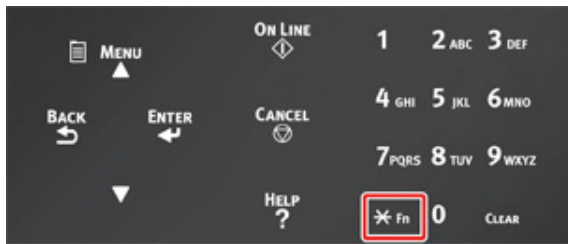

### 2 Wprowadź «1», «0», «0», korzystając z klawiatury numerycznej, sprawdź, czy na wyświetlaczu pojawiło się [100], po czym naciśnij przycisk «ENTER (ENTER)».



### 3 Naciśnij przycisk «ENTER (ENTER)», gdy zaznaczona jest opcja [Execute (Wykonaj)].

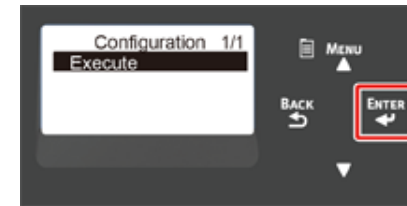

Po zakończeniu drukowania ustawień drukarki konfiguracja drukowania z poziomu drukarki zostaje zakończona.



- Drukować można również raporty oraz listy dla poszczególnych funkcji. Odnies się do „Sprawdzanie bieżących ustawień (Instrukcja zaawansowana)”.

### • W przypadku zainstalowanych urządzeń opcjonalnych

Po instalacji urządzeń opcjonalnych sprawdź ustawienia drukarki w identyczny sposób, a także sprawdź, czy zainstalowane urządzenia są prawidłowo wyświetlane w wynikach drukowania.

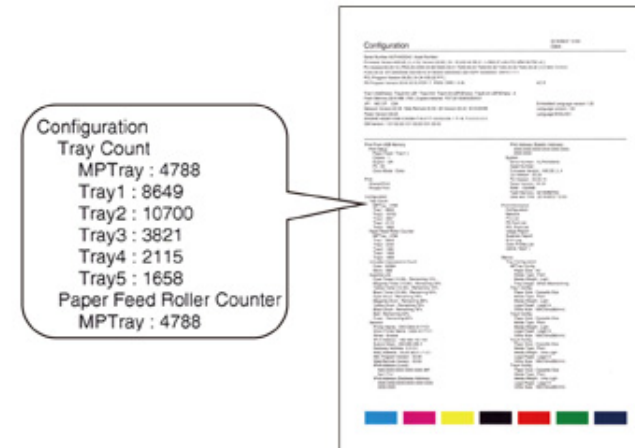



## Zmiana hasła administratora

---

Zaleca się zmianę hasła administratora w celu ochrony bezpieczeństwa. Ustaw hasło administratora, używając od 6 do 12 znaków alfanumerycznych. Uważaj, by nie zapomnieć ustawionego hasła.

- 1 Przyciśnij kilkakrotnie przycisk przewijania ▼, aby wybrać [Admin Setup (Konfig. admin.)], a następnie przyciśnij przycisk «ENTER (ENTER)».
- 2 Za pomocą klawiatury numerycznej (0–9) wprowadź hasło administratora, następnie przyciśnij przycisk «ENTER (ENTER)».  
Fabrycznie ustawione domyślne hasło to „123456”.  
Przyciśnij przyciski w podanej kolejności: «1 (1)»→«2 (2)»→«3 (3)»→«4 (4)»→«5 (5)»→«6 (6)»→«ENTER (ZATWIERDŹ)». Hasło zostanie wyświetlone w następującym formacie: „\*\*\*\*\*”.
- 3 Przyciśnij kilkakrotnie przycisk przewijania ▼, aby wybrać [Change Password (Zmień hasło)], a następnie przyciśnij przycisk «ENTER (ENTER)».
- 4 Wprowadź nowe hasło administratora i naciśnij przycisk «ENTER (ENTER)».
- 5 Wprowadź ponownie nowe hasło administratora i naciśnij przycisk «ENTER (ENTER)».

# 3

## Podłączenie do komputera

---

**Metoda połączenia i przebieg**

**Wymagania produktu**

**Typy sterowników**

**Nawiązywanie połączenia z bezprzewodową siecią LAN**

**Podłączanie kabla USB**

**Podłączenie kabla LAN**

**Instalowanie sterownika drukarki na komputerze**

**Wybór metody połączenia pomiędzy różnymi segmentami**

W tej części opisano sposób podłączania drukarki do komputera oraz instalację oprogramowania sterownika drukarki z dostarczonego dysku DVD-ROM.

Korzystając z oprogramowania na DVD-ROM, przygotuj komputer z napędem DVD.



- W zależności od systemu operacyjnego, modelu lub wersji, opisy umieszczone w tym dokumencie mogą się różnić.
- Jeśli posiadasz komputer wyposażony w napęd DVD, pobierz sterownik drukarki lub narzędzie ze strony internetowej firmy Oki Data.

## Metoda połączenia i przebieg

Niniejszy rozdział opisuje przebieg połączenia drukarki z komputerem.

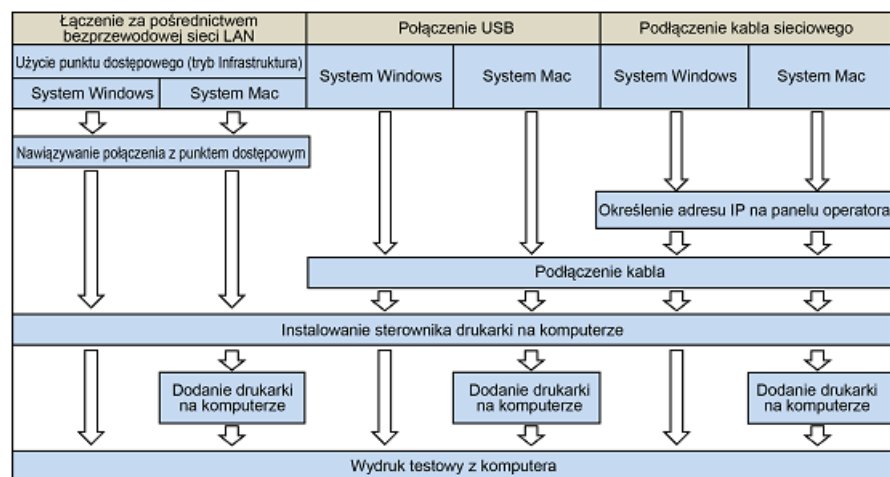

## Wymagania produktu

---

Drukarka obsługuje następujące systemy operacyjne:

- **Windows 10/Windows 10 (wersja 64-bitowa)**
- **Windows 8.1/Windows 8.1 (wersja 64-bitowa)**
- **Windows 8/Windows 8 (wersja 64-bitowa)**
- **Windows 7/Windows 7 (wersja 64-bitowa)**
- **Windows Server 2016**
- **Windows Server 2012 R2**
- **Windows Server 2012**
- **Windows Server 2008 R2**
- **Windows Server 2008/Windows Server 2008 (wersja 64-bitowa)**
- **macOS 10.13–10.12 / Mac OS X 10.11–10.10**

W zależności od systemu operacyjnego lub wersji, opisy umieszczone w tym dokumencie mogą się różnić.

Sprawdź szczegóły dotyczące najnowszych sterowników na stronie internetowej Oki Data.

## Typy sterowników

---

Poniżej opisano typy sterowników, które można zainstalować. Jeśli nie wiesz, który sterownik wybrać, wybierz sterownik drukarki PCL.

- **Sterownik drukarki PCL**

Możesz korzystać w przypadku modelu C824/C834/C844/ES8434.

Sterownik drukarki PCL jest odpowiedni do drukowania dokumentów biznesowych.

- **Sterownik drukarki PS**

Możesz użyć go przy modelach C834/C844/ES8434.

Sterownik drukarki PS jest odpowiedni do drukowania dokumentów zawierających czcionki PostScript i dane EPS.

## Nawiązywanie połączenia z bezprzewodową siecią LAN

Niniejszy rozdział opisuje jak podłączyć urządzenie i komputer przy użyciu bezprzewodowej sieci LAN. W przypadku C824 i ES8434, do korzystania z połączenia bezprzewodowego potrzebny jest dodatkowy moduł bezprzewodowy LAN.

 [Instalacja bezprzewodowego modułu LAN \(Tylko C824, ES8434\)](#)



- Bezprzewodowa (Infrastruktura) i Bezprzewodowy (tryb punktu dostępowego) nie mogą działać w tym samym czasie.
- Nie umieszczaj żadnych produktów elektrycznych, które emitują słabe fale radiowe (takie jak kuchenki mikrofalowe lub cyfrowe telefony bezprzewodowe) w pobliżu urządzenia.
- Prędkość transmisji w bezprzewodowej sieci LAN może być wolniejsza niż w przewodowej sieci LAN lub od połączenia USB, w zależności od środowiska. Jeśli chcesz drukować duże dane, takie jak zdjęcia, zaleca się, aby drukować z przewodowej sieci LAN lub USB.
- Sterownik może korzystać jednocześnie z przewodowej i bezprzewodowej sieci LAN. Jeśli przewodowa i bezprzewodowa sieć LAN ma połączenie z tą samą podsiecią, komunikacja może być niestabilna.

- 
- [Nawiązywanie połączenia z punktem dostępowym \(Infrastruktura\)](#)
  - [Bezpośrednie łączenie się z urządzeniem \(tryb AP\)](#)
- 

## Nawiązywanie połączenia z punktem dostępowym (Infrastruktura)



- Zainstaluj to urządzenie w miejscu z dobrym zasięgiem bezprzewodowego punktu dostępowego. (Zalecamy, aby odległość pomiędzy urządzeniem a urządzeniem bezprzewodowym wynosiła poniżej 30 m.)
- Jeśli pomiędzy drukarką, a bezprzewodowymi punktami dostępu LAN znajduje się metal, aluminiowa rama okienna lub żelbetonowy mur, to połączenia mogą być trudne do ustanowienia.
- Używanie IEEE802.11a (W52/W53) na zewnątrz jest zabronione przez prawo radiowe. Używaj IEEE802.11a (W52/W53) jedynie wewnątrz.
- [Wireless(Infrastructure) (Bezprzewodowa (Infrastruktura))] i [Wireless(AP Mode) (Bezprzew.(Tryb AP))] nie mogą być włączone jednocześnie.
- Jeśli korzystasz z pasma 2,4 GHz, użyj kanałów od 1 do 11. Kanały 12 i 13 są niedostępne. Jeśli korzystasz z pasma 5 GHz, użyj kanałów od 36 do 48, od 52 do 64, od 100 do 140, lub od 149 do 165.

### Włączanie bezprzewodowej sieci LAN (Infrastruktura)

- 1 Należy włączyć drukarkę.
- 2 Naciśnij kilka razy przycisk przewijania ▼, aby wybrać pozycję [Wireless(Infrastructure) Setting (Ustawienia (infrastruktury) bezprzewodowej)], a następnie naciśnij przycisk «ENTER (ENTER)».
- 3 Za pomocą klawiatury numerycznej (0–9) wprowadź hasło administratora i przyciśnij przycisk «ENTER (ENTER)».
 

Fabrycznie ustawione domyślne hasło administratora to „123456”. Jeśli hasło administratora zostało zmienione, wprowadź nowe hasło.
- 4 Gdy pozycja [Wireless(Infrastructure) (Bezprzewodowa (Infrastruktura))] jest ustawiona na [Disable (Nieaktywne)], naciśnij przycisk przewijania ▲, aby wybrać [Enable (Aktywne)].
- 5 Naciśnij przycisk «ENTER (ENTER)».

### Nawiązywanie połączenia z punktem dostępowym

Dostępne są trzy następujące metody połączenia. Podłączanie ze standardem WPS to najłatwiejszy sposób, wykorzystywany w normalnym użytkowaniu.

 [Podłączanie ze standardem WPS](#)

 [Uzyskiwanie połączenia poprzez wybór punktu dostępowego bezprzewodowej sieci LAN w panelu operatora](#)

 [Łączenie za pośrednictwem Ustawienia ręcznego w Panelu operatora](#)

Jeśli chcesz nawiązać połączenie z bezprzewodową siecią LAN za pośrednictwem WPA/WPA3-EAP, zapoznaj się z sekcją „Konfiguracja IEEE802.1X (bezprzewodowa sieć LAN) (Instrukcja zaawansowana)”.

## Podłączanie ze standardem WPS

Jeśli punkt dostępowy bezprzewodowej sieci LAN obsługuje standard WPS, to możesz w łatwy sposób połączyć się z bezprzewodową siecią LAN za pomocą przycisku szybkiej konfiguracji (przycisk WPS).

- 1 Sprawdzić położenie przycisku WPS, odnosząc się do instrukcji, która jest załączona do w bezprzewodowego punktu dostępowego LAN lub innego dokumentu.
- 2 Sprawdź, czy bezprzewodowy punkt dostępowy LAN uruchamia się i czy pracuje prawidłowo.
- 3 Włącz urządzenie.
- 4 Naciśnij kilka razy przycisk przewijania ▲, aby wybrać pozycję [Wireless(Infrastructure) Setting (Ustawienia (infrastruktury) bezprzewodowej)], a następnie naciśnij przycisk «ENTER (ENTER)».
- 5 Za pomocą klawiatury numerycznej (0–9) wprowadź hasło administratora, następnie przyciśnij przycisk «ENTER (ENTER)».  
Fabrycznie ustawione domyślne hasło administratora to „123456”. Jeśli hasło administratora zostało zmienione, wprowadź nowe hasło.  
Komunikat „Jednoczesne użycie trybu bezprzewodowego (Tryb AP) nie jest możliwe.” jest wyświetlany przez około pięć sekund.
- 6 Naciśnij przycisk przewijania ▲, aby wybrać [Enable (Aktywne)], a następnie naciśnij przycisk «ENTER (ENTER)».
- 7 Przyciśnij kilkakrotnie przycisk przewijania ▼, aby wybrać pozycję [Automatic setup (WPS) (Automatyczna konfiguracja (WPS))], a następnie przyciśnij przycisk «ENTER (ENTER)».
- 8 Wybierz [WPS-PBC] i przyciśnij przycisk «ENTER (ENTER)».

- 9 Gdy wyświetli się komunikat [Pushbutton method (Metoda przycisku)], wybierz [Yes (Tak)] i naciśnij przycisk «ENTER (ENTER)».

Urządzenie rozpocznie wyszukiwanie punktów dostępowych bezprzewodowej sieci LAN. Komunikat „Uruchamianie metody przycisku...” zostanie wyświetlony na ekranie.

- 10 Wciśnij i przytrzymaj przycisk WPS na punkcie dostępowym bezprzewodowej sieci LAN, gdy pojawi się komunikat.



- Pozycja [Running pushbutton method... (Uruchamianie metody przycisku...)] będzie wyświetlana przez około dwie minuty. Gdy zobaczysz komunikat, naciśnij przycisk punktu dostępowego bezprzewodowej sieci LAN.
- Nie możesz korzystać z panelu sterowania drukarki gdy WPS jest aktywny.

- 11 Jeśli wyświetlony zostanie ekran [WPS connection successful. (Połączenie WPS zostało nawiązane.)], konfiguracja bezprzewodowej sieci LAN została ukończona.

Przejdź do procedury „[Instalowanie sterownika drukarki na komputerze](#)”.



- Jeśli wyświetlony zostanie ekran [Connection failed. Timeout (Nie udało się nawiązać połączenia. Przekroczenie czasu)], powtórz procedurę od kroku 6.
- Powyższa [Zakładka] zostanie wyświetlona, gdy wiele przycisków WPS zostanie wciśniętych prawie w tym samym czasie, na dwóch lub więcej punktach dostępu do sieci bezprzewodowej LAN, a połączenie nie zostanie nawiązane. Odczekaj chwilę i spróbuj ponownie.

Jeśli znak anteny jest wyświetlany w prawym górnym rogu ekranu wyświetlacza, to połączenie ustanowiono prawidłowo.

Jeśli metoda WPS nie działa, przejdź do „[Uzyskiwanie połączenia poprzez wybór punktu dostępowego bezprzewodowej sieci LAN w panelu operatora](#)”.

## Uzyskiwanie połączenia poprzez wybór punktu dostępowego bezprzewodowej sieci LAN w panelu operatora

Jeśli bezprzewodowy punkt dostępowy LAN nie obsługuje standardu WPS, można określić punkt dostępu do bezprzewodowej sieci LAN ze zbioru punktów dostępowych bezprzewodowej sieci LAN, które urządzenie wykrywa do ustanowienia połączenia. W takim przypadku, musisz wprowadzić klucz szyfrowania.

1 Sprawdź położenie przycisku WPS, odnosząc się do instrukcji, która jest załączona do w bezprzewodowego punktu dostępowego LAN lub innego dokumentu.



- WPA-EAP i WPA2-EAP nie można ustawić na panelu operatora. Skonfiguruj ustawienia na stronie internetowej drukarki.



Otwórz stronę Web tego urządzenia (Instrukcja zaawansowana)



- Identyfikator SSID jest również nazywany jako nazwa sieci, ESSID lub ESS-ID.
- Klucz szyfrowania jest również nazywany kluczem sieciowym, kluczem bezpieczeństwa, hasło, lub Klucz PSK.

2 Sprawdź, czy bezprzewodowy punkt dostępowy LAN uruchamia się i czy pracuje prawidłowo.

3 Włącz urządzenie.

4 Naciśnij kilka razy przycisk przewijania ▼, aby wybrać pozycję [Wireless(Infrastructure) Setting (Ustawienia (infrastruktury) bezprzewodowej)], a następnie naciśnij przycisk «ENTER (ENTER)».

5 Za pomocą klawiatury numerycznej (0–9) wprowadź hasło administratora, następnie przyciśnij przycisk «ENTER (ENTER)».

Fabrycznie ustawione domyślne hasło administratora to „123456”. Jeśli hasło administratora zostało zmienione, wprowadź nowe hasło.

Komunikat „Jednoczesne użycie trybu bezprzewodowego (Tryb AP) nie jest możliwe.” jest wyświetlany przez około pięć sekund.

6 Naciśnij przycisk przewijania ▲, aby wybrać [Enable (Aktywne)], a następnie naciśnij przycisk «ENTER (ENTER)».

7 Naciśnij kilka razy przycisk przewijania ▼, aby wybrać pozycję [Wireless Network Selection (Wybór sieci bezprzewodowej)], a następnie naciśnij przycisk «ENTER (ENTER)».

Urządzenie rozpocznie wyszukiwanie punktów dostępowych bezprzewodowej sieci LAN. Należy chwilę poczekać.

8 Wyświetlona zostanie lista dostępnych identyfikatorów SSID punktów dostępowych bezprzewodowej sieci LAN. Naciśnij przycisk przewijania ▼ lub

▲, wybierz punkt dostępowy bezprzewodowej sieci LAN, z którym chcesz uzyskać połączenie, i przyciśnij przycisk «ENTER (ENTER)».



- Jeśli zostanie wyświetlona [Manual Setup (Ustawienie ręczne)] lub identyfikatora SSID punktu dostępu LAN do bezprzewodowej sieci, którego chcesz użyć, nie ma na liście, postępuj zgodnie z procedurą opisaną w „[Łączenie za pośrednictwem Ustawienia ręcznego w Panelu operatora](#)”. Zostanie wyświetlony ekran wprowadzania klucza szyfrowania, który jest odpowiedni dla metody szyfrowania wybranego punktu dostępu do sieci bezprzewodowej.

9 Wprowadź klucz szyfrowania, a następnie naciśnij przycisk «ENTER (ENTER)».



- Klucz szyfrowania zależy od punktu dostępu do bezprzewodowej sieci LAN lub poziomu bezpieczeństwa.

- Jeśli zostanie wyświetlony komunikat [WPA Pre-shared Key (Klucz WPA)]

Element	Opis
Metoda szyfrowania	WPA/WPA2-PSK
Klucz szyfrowania	Wprowadź klucz PSK.

- Jeśli zostanie wyświetlony komunikat [WEP Key (Klucz WEP)]

Element	Opis
Metoda szyfrowania	WEP
Klucz szyfrowania	Wprowadź klucz WEP.

- Jeśli nie zastosowano żadnego z dwóch powyższych przypadków

Element	Opis
Metoda szyfrowania	Nieaktywne
Klucz szyfrowania	Nie jest wymagane jego wprowadzenie.

10 Jeśli wyświetlany identyfikator SSID jest taki sam, jak przygotowany w kroku 1, przyciśnij «ENTER (ENTER)».

11 Gdy wyświetlony zostanie komunikat „Połączono.”, wybierz [Close (Zamknij)] i przyciśnij przycisk «ENTER (ENTER)».

Przejdź do procedury „[Instalowanie sterownika drukarki na komputerze](#)”.

Powtórz procedurę od kroku 4, jeśli wyświetlony zostanie komunikat „Nie udało się nawiązać połączenia”.

Jeśli znak anteny jest wyświetlany w prawym górnym rogu ekranu wyświetlacza, to połączenie ustanowiono prawidłowo.



Jeśli metoda WPS nie działa, przejdź do „[Łączenie za pośrednictwem Ustawienia ręcznego w Panelu operatora](#)”.

## Łączenie za pośrednictwem Ustawienia ręcznego w Panelu operatora

Ustaw ręcznie informacje o punkcie dostępowym bezprzewodowej sieci LAN (SSID, metoda szyfrowania i klucz szyfrowania), aby połączyć się z bezprzewodową siecią LAN.

- 1 Sprawdź identyfikator SSID, klucz szyfrowania i metodę szyfrowania w instrukcji obsługi dołączonej do bezprzewodowego punktu dostępowego LAN lub innym dokumencie, a następnie zapisz informacje na kartce.



- WPA-EAP i WPA2-EAP nie można ustawić na panelu operatora. Skonfiguruj ustawienia na stronie internetowej drukarki.



Otwórz stronę Web tego urządzenia (Instrukcja zaawansowana)



- Identyfikator SSID jest również nazywany jako nazwa sieci, ESSID lub ESS-ID.
- Klucz szyfrowania jest również nazywany kluczem sieciowym, kluczem bezpieczeństwa, hasło, lub Klucz PSK.

- 2 Sprawdź, czy bezprzewodowy punkt dostępowy LAN uruchamia się i czy pracuje prawidłowo.

- 3 Włącz urządzenie.

- 4 Naciśnij kilka razy przycisk przewijania ▼, aby wybrać pozycję [Wireless(Infrastructure) Setting (Ustawienia (infrastruktury) bezprzewodowej)], a następnie naciśnij przycisk «ENTER (ENTER)».

- 5 Za pomocą klawiatury numerycznej (0–9) wprowadź hasło administratora, następnie przyciśnij przycisk «ENTER (ENTER)».

Fabrycznie ustawione domyślne hasło administratora to „123456”. Jeśli hasło administratora zostało zmienione, wprowadź nowe hasło.

Komunikat „Jednoczesne użycie trybu bezprzewodowego (Tryb AP) nie jest możliwe.” jest wyświetlany przez około pięć sekund.

- 6 Naciśnij przycisk przewijania ▲, aby wybrać [Enable (Aktywne)], a następnie naciśnij przycisk «ENTER (ENTER)».

- 7 Naciśnij kilka razy przycisk przewijania ▼, aby wybrać pozycję [Wireless Network Selection (Wybór sieci bezprzewodowej)], a następnie naciśnij przycisk «ENTER (ENTER)».

Urządzenie rozpocznie wyszukiwanie punktów dostępowych bezprzewodowej sieci LAN. Należy chwilę poczekać.

- 8 Wyświetlona zostanie lista dostępnych identyfikatorów SSID punktów dostępowych bezprzewodowej sieci LAN. Naciśnij przycisk przewijania ▼ lub ▲, wybierz [Manual Setup (Ustawienie ręczne)] na końcu listy i przyciśnij przycisk «ENTER (ENTER)».

- 9 Wprowadź identyfikator SSID sprawdzony w kroku 1, a następnie przyciśnij przycisk «ENTER (ENTER)».



- Podczas wpisywania identyfikatora SSID rozróżniane są wielkie i małe litery. Wprowadź poprawny identyfikator SSID.

- 10 Wybierz metodę szyfrowania sprawdzoną w kroku 1, a następnie przyciśnij przycisk «ENTER (ENTER)».



- Klucz szyfrowania zależy od punktu dostępu do bezprzewodowej sieci LAN lub poziomu bezpieczeństwa.

- 11 Procedura zależy od metody szyfrowania wybranej w kroku 9.

Jeśli wybrano [WPA/WPA2-PSK], wybierz [TKIP/AES (TKIP/AES)], a następnie przyciśnij przycisk «ENTER (ENTER)». Wprowadź wstępnie współdzielony klucz i wybierz [Next (Dalej)].

Jeśli wybrano [WPA2-PSK], wybierz [AES (AES)], a następnie przyciśnij przycisk «ENTER (ENTER)». Wprowadź wstępnie współdzielony klucz i wybierz [Next (Dalej)].

Jeśli wybrano [WEP (WEP)], wprowadź klucz WEP i przyciśnij [Next (Dalej)].

- 12 Jeśli wyświetlona wartość nie jest tożsama z wartością sprawdzoną w kroku 1, przyciśnij przycisk «ENTER (ENTER)».



- Wykrycie przez urządzenie punktu dostępu do bezprzewodowej sieci LAN zajmuje około 30 sekund.

Jeśli na ekranie wyświetlony zostanie komunikat o nawiązaniu połączenia, wybierz [Close (Zamknij)] i naciśnij przycisk «ENTER (ENTER)».

Przejdź do procedury „[Instalowanie sterownika drukarki na komputerze](#)”.

Jeśli na ekranie wyświetlony zostanie komunikat o braku połączenia, przyciśnij przycisk [Close (Zamknij)] i wykonaj czynności od kroku 7.

Jeśli znak anteny jest wyświetlany w prawym górnym rogu ekranu wyświetlacza, to połączenie ustanowiono prawidłowo.

## Bezpośrednie łączenie się z urządzeniem (tryb AP)

Bezprzewodowa sieć LAN (tryb punktu dostępowego) służy do pośredniego łączenia urządzeń bezprzewodowych (komputerów, tabletów, smartfonów itp.) z urządzeniem, bez przewodowych punktów dostępowych LAN.



- Jeśli pomiędzy drukarką, a urządzeniem bezprzewodowym znajduje się metal, aluminiowa rama okienna lub żelbetonowy mur, nawiązanie połączenia może być trudne.
- Jeśli korzystasz z bezprzewodowej sieci LAN (tryb punktu dostępowego), możesz podłączyć do urządzenia do czterech urządzeń. Piąte urządzenie zostanie odrzucone.
- Pamiętaj, że tryby bezprzewodowa sieć LAN (tryb Infrastruktura) i bezprzewodowa sieć LAN (tryb AP) nie mogą działać jednocześnie.

## Połączenie automatyczne (naciśnij przycisk)

Jeśli urządzenie bezprzewodowe jest kompatybilne z WPS-PBC (przyciśnij przycisk), możesz uzyskać połączenie z bezprzewodową siecią LAN (tryb AP) za pomocą przycisku WPS.

**1** Zlokalizuj położenie przycisku WPS na urządzeniu bezprzewodowym, korzystając z instrukcji dołączonej do urządzenia.

**2** Włącz urządzenie.



- Jeśli wyświetlony zostanie komunikat „Czy chcesz skonfigurować komunikację bezprzewodową?”, wybierz opcję [No (Do not show next time) (No (Nie pokazuj następnym razem))].

**3** Przyciśnij kilkakrotnie przycisk przewijania ▼, aby wybrać pozycję [Wireless(AP Mode) Setting (Ustawianie bezprzewodowego (trybu punktu dostępowego))], a następnie przyciśnij przycisk «ENTER (ENTER)».

**4** Za pomocą klawiatury numerycznej (0–9) wprowadź hasło administratora, następnie przyciśnij przycisk «ENTER (ENTER)».

Fabrycznie ustawione domyślne hasło administratora to „123456”. Jeśli hasło administratora zostało zmienione, wprowadź nowe hasło.

**5** Naciśnij przycisk przewijania ▲, aby wybrać [Enable (Aktywne)], a następnie naciśnij przycisk «ENTER (ENTER)».

**6** Naciśnij przycisk przewijania ▼, aby wybrać [Automatic Setup (Pushbutton) (Automatyczna konfiguracja (przycisku))], a następnie naciśnij przycisk «ENTER (ENTER)».

**7** Wybierz [Yes (Tak)] i naciśnij przycisk «ENTER (ENTER)».

**8** Uruchom operację WPS-PBC (przyciśnij przycisk) na urządzeniu bezprzewodowym, aby nawiązać połączenie z urządzeniem.

Konfigurowanie bezprzewodowej sieci LAN zakończy się po wyświetleniu komunikatu [Connection successful (Połączono)].

W przypadku wyświetlenia komunikatu [Connection failed (Nie udało się poł.)], podejmij następujące działania w części „Ustawienie ręczne”, aby spróbować ponownie.

Jeśli nie udało się połączyć, przejdź do „Ustawienie ręczne”.

### Konf. ręczna

Jeśli urządzenie bezprzewodowe jest niekompatybilne z WPS-PBC (przyciśnij przycisk), możesz wprowadzić [SSID (SSID)] i [Password (Hasło)] urządzenia na urządzeniu przenośnym, aby uzyskać połączenie z bezprzewodową siecią LAN.

**1** Włącz urządzenie.

**2** Przyciśnij kilkakrotnie przycisk przewijania ▼, aby wybrać pozycję [Wireless(AP Mode) Setting (Ustawianie bezprzewodowego (trybu punktu dostępowego))], a następnie przyciśnij przycisk «ENTER (ENTER)».

**3** Za pomocą klawiatury numerycznej (0–9) wprowadź hasło administratora, następnie przyciśnij przycisk «ENTER (ENTER)».

Fabrycznie ustawione domyślne hasło administratora to „123456”. Jeśli hasło administratora zostało zmienione, wprowadź nowe hasło.

**4** Naciśnij przycisk przewijania ▲, aby wybrać [Enable (Aktywne)], a następnie naciśnij przycisk «ENTER (ENTER)».

**5** Przyciśnij kilkakrotnie przycisk przewijania ▼, aby wybrać [Manual Setup (Ustawienie ręczne)], a następnie przyciśnij przycisk «ENTER (ENTER)».

**6** Sprawdź [SSID (SSID)] i [Password (Hasło)] do urządzenia.

**7** Wprowadź identyfikator [SSID (SSID)] i [Password (Hasło)] urządzenia sprawdzone w kroku 6 dotyczącym urządzenia bezprzewodowego.

## Podłączanie kabla USB

Podłącz drukarkę do komputera za pośrednictwem kabla USB.

### 1 Przygotuj przewód USB.

Kabel USB nie jest dostarczany. Wymagany jest kabel USB2.0.



- USB3.0 nie jest obsługiwane.



- Chcąc korzystać z trybu USB 2.0 Hi-Speed, musisz używać kabla Hi-Speed USB 2.0.

### 2 Wyłącz urządzenie.

### 3 Podłącz jeden koniec przewodu USB do złącza interfejsu USB drukarki.



- Uważaj, aby nie podłączyć kabla USB do gniazda interfejsu sieciowego. Może ono prowadzić do awarii urządzenia.



### 4 Podłącz jeden koniec przewodu USB do złącza interfejsu USB drukarki.



- W trakcie procedury instalacji sterownika drukarki w systemie Windows nie wkładaj wtyczki kabla USB do gniazda w komputerze, dopóki na ekranie komputera nie pojawi się stosowne polecenie.

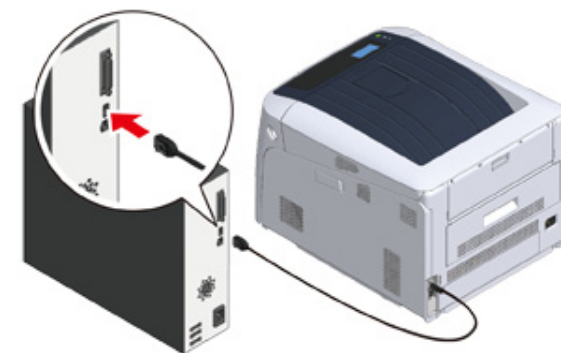

Przejdź do procedury „[Instalowanie sterownika drukarki na komputerze](#)”.

## Podłączenie kabla LAN

Podłącz drukarkę do komputera za pośrednictwem przewodowej sieci LAN.

Przed instalacją sterownika drukarki podłącz ją do sieci za pośrednictwem kabla LAN.

- 1 Przygotuj kabel LAN (1) i koncentrator (2).

Kabel LAN nie jest dostarczany. Wymagany jest Kabel LAN (kategorii 5e lub wyższej, skrętka, prosty).

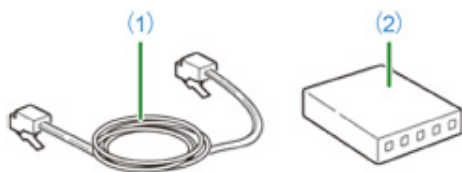

- 2 Wyłącz urządzenie.

- 3 Podłącz jeden koniec kabla LAN (1) do gniazda sieciowego.



- 4 Drugi koniec kabla LAN (1) podłącz do koncentratora (2).

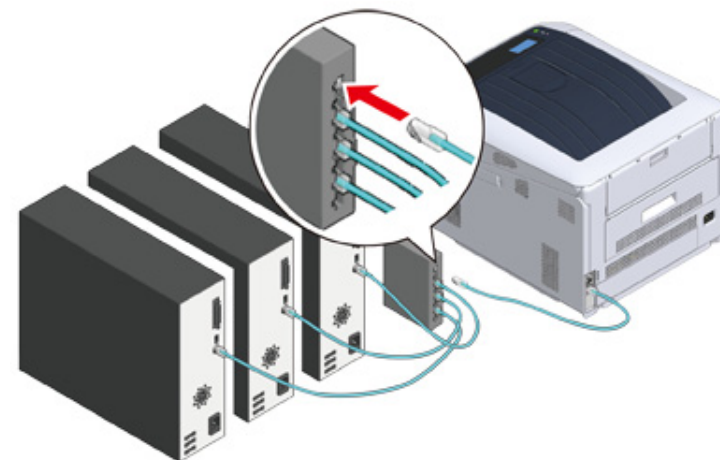

Następnie ustaw informacje sieciowe, takie jak adresy IP drukarki.

- 5 Należy włączyć drukarkę.

- 6 Przyciśnij kilkakrotnie przycisk przewijania ▼, aby wybrać [Admin Setup (Konfig. admin.)], a następnie przyciśnij przycisk «ENTER (ENTER)».

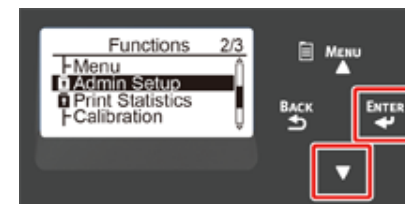

- 7 Za pomocą klawiatury numerycznej (0–9) wprowadź hasło administratora i przyciśnij przycisk «ENTER (ENTER)».

Fabrycznie ustawione domyślne hasło administratora to „123456”. Jeśli hasło administratora zostało zmienione, wprowadź nowe hasło.



- 8 Sprawdź, czy wybrana została opcja [Network Setup (Ustawienia sieci)], a następnie naciśnij przycisk «ENTER (ENTER)».

- 9 Naciśnij kilka razy przycisk przewijania ▼, aby wybrać pozycję [IP Address Set (Konfig. adresu IP)], a następnie naciśnij przycisk «ENTER (ENTER)».

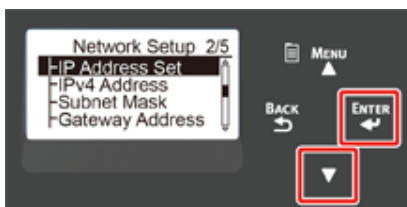

W przypadku ręcznego ustawiania adresu IP, naciśnij przycisk przewijania ▼, aby wybrać pozycję [Manual (Ręczny)], a następnie naciśnij przycisk «ENTER (ENTER)». Przejdź do kroku 10.

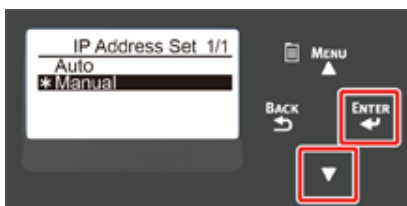

W przypadku automatycznego uzyskiwania adresu IP sprawdź, czy wybrana została opcja [Auto (Zadanie)], i naciśnij przycisk «ENTER (ENTER)». Przejdź do kroku 16.

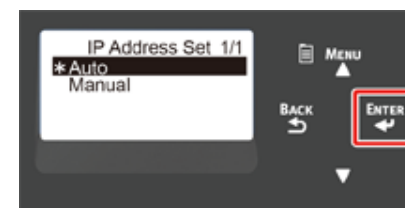

- 10 Przyciskaj przycisk «BACK (WSTECZ)» aż do ukazania się ekranu [Network Setup (Ustawienia sieci)]. Naciśnij kilka razy przycisk przewijania ▼, aby wybrać pozycję [IPv4 Address (Adres IPv4)], a następnie naciśnij przycisk «ENTER (ENTER)».

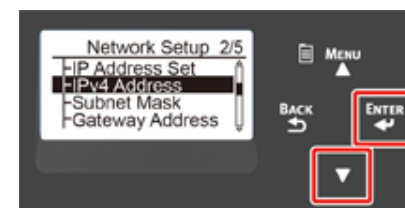

- 11 Za pomocą klawiatury numerycznej (0–9) wprowadź adres IP i naciśnij przycisk «ENTER (ENTER)».

W ten sam sposób wprowadź następne 3 cyfry. Aby przejść do następnego pola, naciśnij przycisk «ENTER (ENTER)».

Jeśli wprowadzono wszystkie dane, naciśnij przycisk «BACK (WSTECZ)».



- 12 Naciśnij przycisk przewijania ▼, aby wybrać pozycję [Subnet Mask (Maska podsieci)], a następnie naciśnij przycisk «ENTER (ENTER)».

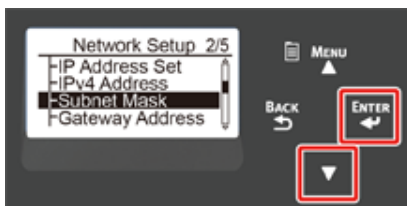

- 13 Wprowadź maskę podsieci w taki sam sposób jak adres IP. Jeśli wprowadzono wszystkie dane, naciśnij przycisk «BACK (WSTECZ)».

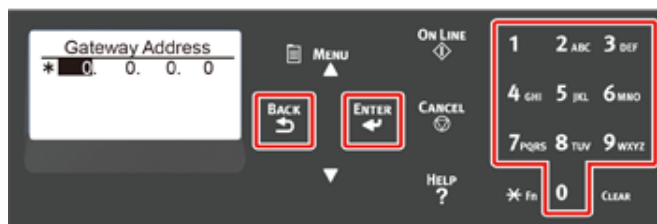

- 14 Naciśnij przycisk przewijania ▼, aby wybrać pozycję [Gateway Address (Adres bramy)], a następnie naciśnij przycisk «ENTER (ENTER)».

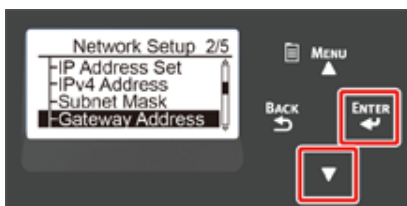

- 15 Wprowadź adres bramy w taki sam sposób jak adres IP. Jeśli wprowadzono wszystkie dane, naciśnij przycisk «BACK (WSTECZ)».

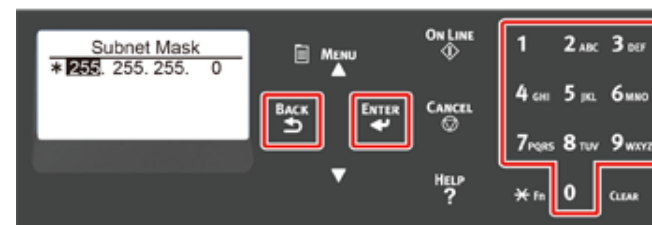

- 16 Naciśnij przycisk «ON LINE (ON LINE)», aby ukończyć konfigurację sieci.

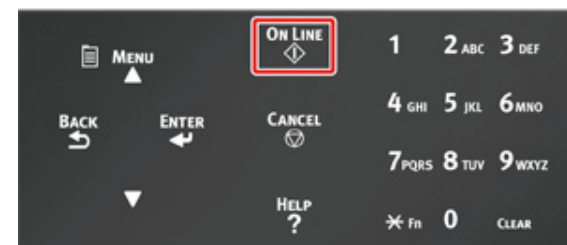

Przejdź do procedury „[Instalowanie sterownika drukarki na komputerze](#)”.

## Instalowanie sterownika drukarki na komputerze

Zainstaluj sterownik drukarki z "DVD z oprogramowaniem" na komputerze.



- Jeśli komputer nie jest wyposażony w napęd DVD-ROM lub podczas aktualizacji sterownika, pobierz sterownik drukarki ze „strony OKI Data”, by go zainstalować.



- Sprawdź stan tego urządzenia przed instalacją.
  - Urządzenie jest włączone.
  - Dla połączenia sieciowego, to urządzenie jest podłączone do sieci przy pomocy kabla LAN i wymagane informacje, jak adres IP są już ustawione.
- W zależności od systemu operacyjnego, modelu lub wersji, opisy umieszczone w tym dokumencie mogą się różnić.

• [System Windows](#)

• [System Mac](#)

### System Windows

- 1 Sprawdź, czy drukarka jest podłączona do komputera i włączona.
- 2 Włóż do komputera dołączoną płytę „DVD-ROM z oprogramowaniem”. Podczas instalacji sterownika pobranego ze strony OKI Data, kliknij dwukrotnie na pobrany plik.
- 3 Gdy pojawi się [Auto Play (Autoodtworzenie)], kliknij [Run Setup.exe (Uruchom Setup.exe)].

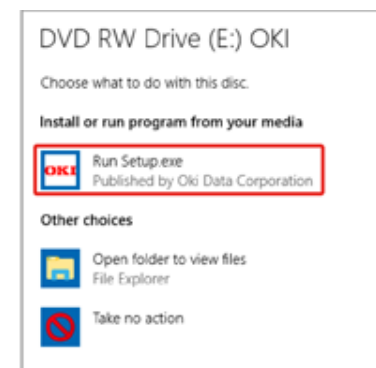

- W przypadku wyświetlenia okna dialogowego [User Account Control (Kontrola konta użytkownika)] kliknij [Yes (Tak)].

- 4 Z rozwijanej listy wybierz język.
- 5 Przeczytaj umowę licencyjną, a następnie kliknij [Accept (Akceptuję)].
- 6 Przeczytaj [Environment advice (Porady środowiskowe)] i kliknij przycisk [Next (Dalej)].



7 Wybierz [Network connection (Połączenie sieciowe)] lub [USB connection (Połączenie USB)] zgodnie z metodą połączenia urządzenia z komputerem.

Jeśli wyświetli się okno dialogowe [Windows Security Alert (Alert zabezpieczeń Windows)], kliknij [Allow access (Zezwól na dostęp)].

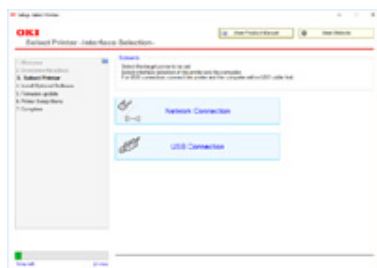

8 Wybierz nazwę modelu tego urządzenia, a następnie kliknij [Next (Dalej)].



- Jeśli drukarka nie zostanie wyświetlona, zaznacz opcję [IP Address (Adres IP)] i wprowadź adres przypisany do drukarki, a następnie kliknij przycisk [Next (Dalej)].

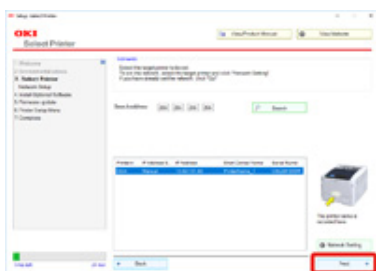

9 Kliknij [Instalacja zalecana].

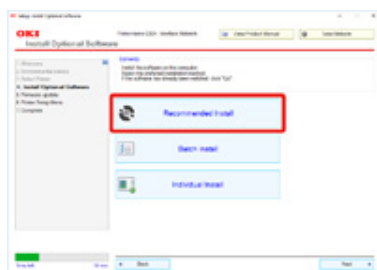

Sprawdź oprogramowanie i kliknij przycisk [Start (Rozpocznij)].

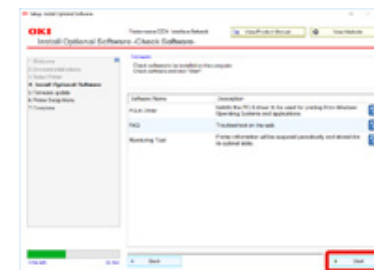

Rozpoczyna się instalacja.



- Poniższe oprogramowanie jest zainstalowane.
  - Sterownik drukarki PCL6 (włącznie z Network Extension i narzędziem do drukowania próbek barw)
  - FAQ
  - Monitoring Tool
- Zainstaluj inne oprogramowanie z Instalacji Użytkownika.
  - 🔗 Instalacja Oprogramowania (Instrukcja zaawansowana)

10 Upewnij się, że oprogramowanie jest zainstalowane pomyślnie.

11 Kliknij [Exit (Wyjdź)].

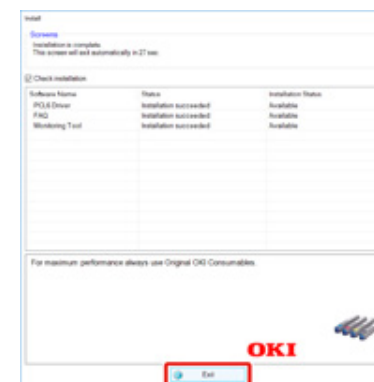

Wyświetli się ekran [Firmware update (Aktualizacja firmware)].

**12** Jeśli nie potrzebujesz aktualizacji, kliknij [Next (Dalej)].

Kliknij [Confirm (Potwierdź)], jeśli chcesz zaktualizować lub nie wiesz, czy aktualizacja jest potrzebna.

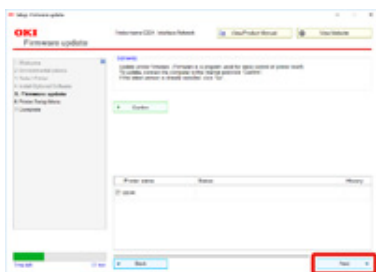

Jeśli wyświetlone zostanie następujące okno, kliknij [Yes (Tak)].

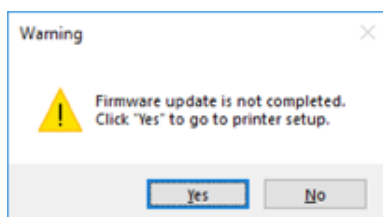

Gdy aktualizacja zostanie ukończona, kliknij [Go (Przejdź)].

**13** Kliknij [Next (Dalej)].

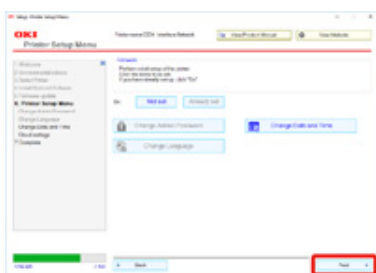

Jeśli wyświetlone zostanie następujące dialogowe okno, kliknij [Yes (Tak)].

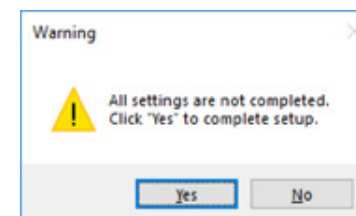

**14** Kliknij [Exit (Wyjdź)].

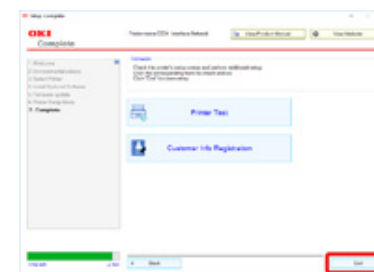

## System Mac

Ten rozdział opisuje jak zainstalować sterownik drukarki PS.

- 1 Upewnij się, że urządzenie i komputer są połączone, a urządzenie jest włączone.
- 2 Włóż do komputera dysk „DVD-ROM z oprogramowaniem”.
- 3 Dwukrotnie kliknij na ikonę [OKI], która znajduje się na pulpicie.
- 4 [Drivers (Sterowniki)] > [PS (PS)] > Kliknij dwukrotnie [Installer for OSX (Instalator dla OSX)].
- 5 Wprowadź hasło administratora, a następnie kliknij przycisk [OK (OK)].  
Aby zakończyć instalację, postępuj zgodnie z instrukcjami wyświetlanymi na ekranie.
- 6 Z menu Apple wybierz [System Preferences (Właściwości systemu)].
- 7 Kliknij [Printers & Scanners (Drukarki i skanery)].
- 8 Kliknij [+].  
Gdy wyświetlone zostanie menu, wybierz opcję [Add Printer or Scanner... (Dodaj drukarkę lub skaner...)].

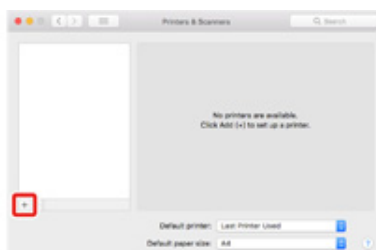

- 9 Kliknij [Default (Domyślne)].
- 10 Wybierz urządzenie, następnie wybierz [OKI C844 PS] jako [Use (Używaj)].

Rodzaje nazw	Wyświetlane w Połączeniu	Lista Metod
Sieć	OKI-C844 (Ostatnie 6 cyfr adresu MAC)	Bonjour
USB	OKI DATA CORP C844	USB



- Aby zmienić nazwę, wprowadź nową nazwę do [Name (Nazwa)].

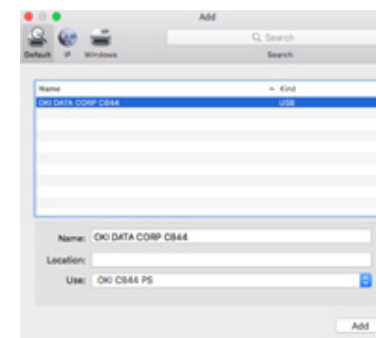

- 11 Kliknij [Add (Dodaj)].
- 12 Jeśli pojawi się ekran potwierdzenia dla wyposażenia dodatkowego, kliknij [OK (OK)].
- 13 Sprawdź, czy urządzenie zostało dodane do [Printers (Drukarki)] i czy dla [Kind (Rodzaj)] jest wyświetlane [OKI C844 PS].

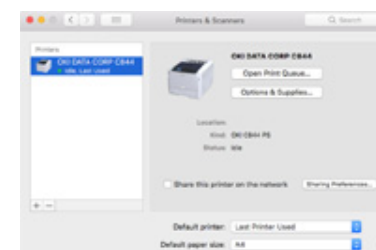

- Jeśli urządzenie [OKI C844 PS] nie jest poprawnie wyświetlane w polu [Kind (Rodzaj)], kliknij [-], aby usunąć urządzenie z [Printers (Drukarki)] i powtórz kroki od 8 do 12.

- 14 Kliknij [Open Print Queue... (Otwórz kolejkę druku...)].
- 15 Wybierz menu [Print Test Page (Wydrukuj stronę testową)] from the [Printer (Drukarki)].  
Wydrukowanie strony testowej oznacza zakończenie instalacji sterownika.

## Wybór metody połączenia pomiędzy różnymi segmentami

---

Drukarka może jednocześnie korzystać z przewodowej i bezprzewodowej sieci LAN, aby podłączyć urządzenie spoza segmentu, najpierw aktywuj bramę domyślną metody połączenia.

Domyślnie [Enabling Default Gateway (Aktywuj Domyślną Bramę)] jest ustawione na [Wired (Komunikacja przewodowa)]. W przypadku połączenia pomiędzy różnymi segmentami z użyciem przewodowej sieci LAN, kroki te nie są wymagane. Zmieniaj ustawienia tylko w przypadku połączenia pomiędzy różnymi segmentami przy użyciu bezprzewodowej sieci LAN.

- 1 Przyciśnij kilkakrotnie przycisk przewijania ▼, aby wybrać [Admin Setup (Konfig. admin.)], a następnie przyciśnij przycisk «ENTER (ENTER)».
- 2 Za pomocą klawiatury numerycznej (0–9) wprowadź hasło administratora, następnie przyciśnij przycisk «ENTER (ENTER)».  
Fabrycznie ustawione domyślne hasło administratora to „123456”. Jeśli hasło administratora zostało zmienione, wprowadź nowe hasło.
- 3 Sprawdź, czy wybrana została opcja [Network Setup (Ustawienia sieci)], a następnie naciśnij przycisk «ENTER (ENTER)».
- 4 Sprawdź, czy wybrana została opcja [Enabling Default Gateway (Aktywuj Domyślną Bramę)], a następnie naciśnij przycisk «ENTER (ENTER)».
- 5 Naciśnij przycisk przewijania ▼, aby wybrać [Wireless(Infrastructure) (Bezprzewodowa (Infrastruktura))], a następnie przyciśnij przycisk «ENTER (ENTER)».

# 4

## Drukuj

---

**Obsługiwane Rodzaje Papieru**

**Papier ładowany do podajnika**

**Drukowanie z podajnika**

**Drukowanie z podajnika uniwersalnego**

**Odbiór Papieru**

**Anulowanie drukowania**

W tej części opisano sposób drukowania dokumentów z komputera.

## Obsługiwane Rodzaje Papieru

Ten rozdział zawiera różne informacje o papierze, który może być ładowany do podajnika tego urządzenia.

### • Obsługiwane typy papieru

W przypadku drukowania w wysokiej jakości należy pamiętać o korzystaniu z papieru, który spełnia stosowne wymagania dotyczące jakości materiału, gramatury i wykończenia powierzchni. Należy używać cyfrowego papieru fotograficznego.

W przypadku nieużywania zalecanego papieru przed drukowaniem należy odpowiednio sprawdzić jakość druku i przechodzenie papieru przez urządzenie, aby upewnić się, że właściwy proces drukowania przebiegnie bezproblemowo. Drukarka obsługuje poniższe typy papieru.

Rodzaj papieru	Format papieru mm (cale)		Gramatura papieru
Zwykły papier	A3	297 x 420	Rozmiar A4/ Letter lub większy: 64 do 256 g/m <sup>2</sup> Poniżej rozmiaru A4/Letter: 64 do 256 g/m <sup>2</sup> Do druku dwustronnego: 64 do 220 g/m <sup>2</sup>  W przypadku ustawienia formatu papieru na A6, A5 lub używania papieru węższego niż 216 mm, drukowanie będzie wolniejsze.
	A4	210 x 297	
	A5	148 x 210	
	A6	105 x 148	
	B4	257 x 364	
	B5	182 x 257	
	B6	128 x 182	
	B6 Half	64 x 182	
	B7	91 x 128	
	B8	64 x 91	
	Letter	215,9 x 279,4 (8,5 x 11)	
	Legal 13"	215,9 x 330,2 (8,5 x 13)	
	Legal 13,5"	215,9 x 342,9 (8,5 x 13,5)	
	Legal 14"	215,9 x 355,6 (8,5 x 14)	
	Wykonawczy	184,2 x 266,7 (7,25 x 10,5)	
	Tabloid	(11 x 17)	
	Statement	(5,5 x 8,5)	
	8,5" SQ	(8,5 x 8,5)	
	Folio (210 x 330 mm)	210 x 330	
	8K (260 x 368 mm)	260 x 368	
	8K (270 x 390 mm)	270 x 390	
	8K (273 x 394 mm)	273 x 394	
	16K (184 x 260 mm)	184 x 260	
	16K (195 x 270 mm)	195 x 270	
	16K (197 x 273 mm)	197 x 273	
	Baner (210 x 900 mm)	210 x 900	
	Baner (215 x 900 mm)	215 x 900	
Baner (215 x 1200mm)	215 x 1200		
Baner (297 x 900 mm)	297 x 900		
Baner (297 x 1200 mm)	297 x 1200		
4 x 6 cala	(4 x 6)		
5 x 7 cala	(5 x 7)		
Rozmiar niestandardowy	Szerokość: 55 do 297 Długość: 90 do 1320,8	64 do 256 g/m <sup>2</sup>	
Koperta	Com-10	104,8 x 241,3 (4,125 x 9,5)	Koperty powinny być wykonane z papieru o gramaturze 85 g/m <sup>2</sup> (24lb), a część zamknięcia kopert powinna być zagięta.
	DL	110 x 220 (4,33 x 8,66)	
	C5	162 x 229 (6,4 x 9)	
	C4	229 x 324 (9 x 12,76)	

Rodzaj papieru	Format papieru mm (cale)		Gramatura papieru
Karta indeksowa	Karta indeksowa	76,2 x 127 (3 x 5)	
Etykieta	A4	210 x 297	0,1 do 0,2 mm
	Letter	215,9 x 279,4 (8,5 x 11)	
Papier częściowo drukowany	Jak dla papieru zwykłego*1		64 do 256 g/m <sup>2</sup>
Papier kolorowy	Jak dla papieru zwykłego*2		64 do 256 g/m <sup>2</sup>

\*1 Należy używać papieru spełniającego poniższe warunki:

- Papier, który spełnia wymogi dotyczące papieru zwykłego.
- Tusz używany do częściowego drukowania jest odporny na wysoką temperaturę (230°C).



- W czasie określania obszaru drukowania należy pamiętać o następujących różnicach w pozycji druku:  
Pozycja rozpoczęcia druku:  $\pm 2$  mm, Przekrzywienie się papieru:  $\pm 1$  mm/100 mm, Rozciąganie obrazu:  $\pm 1$  mm/100 mm (jeśli ciężar ryzy papieru wynosi 70 kg)
- Ta drukarka nie drukuje na tuszu.

\*2 Należy używać papieru spełniającego poniższe warunki:

- Barwnik lub tusz użyty do zabarwienia papieru musi być odporny na wysoką temperaturę (230°C).
- Papier o charakterystyce tożsamej z papierem lekkim.
- Papier wykorzystywany do drukarki zdjęć elektronicznych.

#### • Zalecenia dotyczące papieru

Urządzenie obsługuje różne materiały drukarskie, w tym papiery o różnych gramaturach i rozmiarach. Ten rozdział opisuje jak wybrać i używać materiałów drukarskich. Dla uzyskania najlepszych efektów, używaj zwykłego papieru 75 do 90 g/m<sup>2</sup> przeznaczonego do zastosowania w kopiarkach i drukarkach laserowych. Papier z reliefem oraz papier o strukturze chropowatej jest niezalecany. Formularze wstępnie zadrukowane mogą być stosowane w drukarce, ale tylko pod warunkiem, że farba zastosowana do ich produkcji jest odporna na wysoką temperaturę, jaka występuje w zespole utrwalającym drukarki.

#### • Koperty

Koperty muszą być niezwinęte, niepomarszczone i niezdeformowane w inny sposób. Koperty muszą być także prostokątne i mieć klapkę, a znajdujący się na nich klej powinien

być odporny na działanie wysokiej temperatury i nie wchodzić w reakcje z gorącymi wałkami zespołu utrwalającego maszyny. Nie wolno stosować kopert z okienkiem.

#### • Etykiety

Etykiety także powinny być przeznaczone do drukowania w drukarkach laserowych lub kopiarkach. W etykietach tego rodzaju podłoże powinno być całkowicie zakryte. Etykiety innego rodzaju mogą w trakcie drukowania odklejać się od materiału podłoża i spowodować uszkodzenie urządzenia.

#### • Magazynowanie papieru

Papier należy przechowywać w poniższych warunkach, co pozwala zachować jego jakość.

- Wewnątrz szafki lub w innym suchym i ciemnym miejscu
- Na płaskiej powierzchni
- Temperatura: 20°C
- Wilgotność: 50% RH (wilgotność względna)

Nie należy magazynować papieru w poniższych miejscach:

- Bezpośrednio na podłodze
- W miejscu wystawienia na bezpośrednie działanie promieni słonecznych
- W pobliżu wnętrza ściany zewnętrznej
- Na nierównej powierzchni
- W miejscu, w którym mogą być generowane ładunki elektrostatyczne
- W miejscu nagłych zmian temperatury i nadmiernego wzrostu temperatury
- W pobliżu tego urządzenia, klimatyzacji, grzejnika lub kanału



- Nie odpakowuj papieru wcześniej niż bezpośrednio przed użyciem.
- Nie zostawiaj papieru rozpakowanego przez dłuższy czas. Może to spowodować problemy z drukowaniem.
- W zależności od nośnika drukowania, środowiska, warunków przechowywania, jakość druku może ulec pogorszeniu lub wydruk może być odkształcony.

## Papier ładowany do podajnika

Dostępne rozmiary i rodzaje papierów oraz pojemność podajników, są następujące.

### • Podajnik 1

Dostępny format papieru	Pojemność podajnika	Gramatura papieru
A3	300 arkuszy (przy gramaturze 80 g/m <sup>2</sup> )	Bardzo jasny
A4		Lekki
A5		(od 64 do 82 g/m <sup>2</sup> )
A6 (kierunek wzdluzny)*1		Średnio lekki
B4		(od 83 do 90 g/m <sup>2</sup> )
B5		Średni
B6 (kierunek wzdluzny)*1		(od 91 do 105 g/m <sup>2</sup> )
Tabloid		Ciężki
Letter		(od 106 do 128 g/m <sup>2</sup> )
Legal 13		Bardzo ciężki1
Legal 13,5		(od 129 do 188 g/m <sup>2</sup> )
Legal 14		Bardzo ciężki2
Executive (kierunek wzdluzny)		(od 189 do 220 g/m <sup>2</sup> )
Statement (kierunek wzdluzny)*1		
8.5" SQ		
Folio		
8K (270 x 390 mm)		
8K (273 x 394 mm)		
8K (260 x 368 mm)		
16K (184 x 260 mm)		
16K (195 x 270 mm)		
16K (197 x 273 mm)		
Format niestandardowy*2		

\*1 Papieru nie można używać do drukowania dwustronnego.

\*2 Szerokość: od 105 do 297 mm (4,1 do 11,7 cala), Długość: od 148 do 431,8 mm (5,8 do 17 cali)

### • Podajnik 2/3/4/5 (Opcjonalny)

Dostępny format papieru	Pojemność podajnika	Gramatura papieru
A3	530 arkuszy (przy gramaturze 80 g/m <sup>2</sup> )	Bardzo jasny
A4		Lekki
A5 (kierunek wzdluzny)		(od 64 do 82 g/m <sup>2</sup> )
B4		Średnio lekki
B5		(od 83 do 90 g/m <sup>2</sup> )
Tabloid		Średni
Letter		(od 91 do 105 g/m <sup>2</sup> )
Legal 13		Ciężki
Legal 13,5		(od 106 do 128 g/m <sup>2</sup> )
Legal 14		Bardzo ciężki1
Executive (kierunek wzdluzny)		(od 129 do 176 g/m <sup>2</sup> )
8.5" SQ		
Folio		
8K (270 x 390 mm)		
8K (273 x 394 mm)		
8K (260 x 368 mm)		
16K (184 x 260 mm)		
16K (195 x 270 mm)		
16K (197 x 273 mm)		
Format niestandardowy*1		

\*1 Szerokość: od 148 do 297 mm (5,8 do 11,7 cala), Długość: od 182 do 431,8 mm (7,2 do 17 cali)



## • Podaj. uniw.

Dostępny format papieru	Pojemność podajnika	Gramatura papieru
A3	100 arkuszy (przy gramaturze 80 g/m <sup>2</sup> )	Bardzo jasny
A4		Lekki
A5	10 arkuszy (koperty)	(od 64 do 82 g/m <sup>2</sup> )
A6 (kierunek wzdluzny)*1		Średnio lekki
B4		(od 83 do 90 g/m <sup>2</sup> )
B5		Średni
B6		(od 91 do 105 g/m <sup>2</sup> )
B6 Half (kierunek wzdluzny)*1		Ciężki
B7*1		(od 106 do 128 g/m <sup>2</sup> )
B8 (kierunek wzdluzny)*1		Bardzo ciężki1
Tabloid		(od 129 do 188 g/m <sup>2</sup> )
Letter		Bardzo ciężki2
Legal 13		(od 189 do 220 g/m <sup>2</sup> )
Legal 13,5		Bardzo ciężki 3
Legal 14		(od 221 do 256 g/m <sup>2</sup> )
Wykonawczy		
Statement*1		
8.5" SQ		
Folio		
8K (270 x 390 mm)		
8K (273 x 394 mm)		
8K (260 x 368 mm)		
16K (184 x 260 mm)		
16K (195 x 270 mm)		
16K (197 x 273 mm)		
Karta indeksowa*1		
4x6 cali*1		
5x7 cali*1		
Format niestandardowy*2		
Com-9 Koperta*1		
Com-10 Koperta*1		
Monarch Koperta*1		
DL Koperta*1		
C5 Koperta*1		

\*1 Papieru nie można używać do drukowania dwustronnego.

\*2 Szerokość: od 55 do 297 mm (2,2 do 11,7 cala), Długość: od 90 do 1321 mm (3,5 do 52 cali)

## Drukowanie z podajnika

Niniejszy rozdział opisuje sposób ładowania papieru do podajnika i drukowanie z niego.

Odnosnie elastyczności nośnika, odnieś się do „Obsługiwane Rodzaje Papieru”, „Papier ładowany do podajnika”.

Ta procedura opisuje sposób ładowania papieru do podajnika 1. Ta sama procedura dotyczy podajników 2/3/4/5 (dodatkowe).

**1** Wyciągnij kasetę z papierem (1).

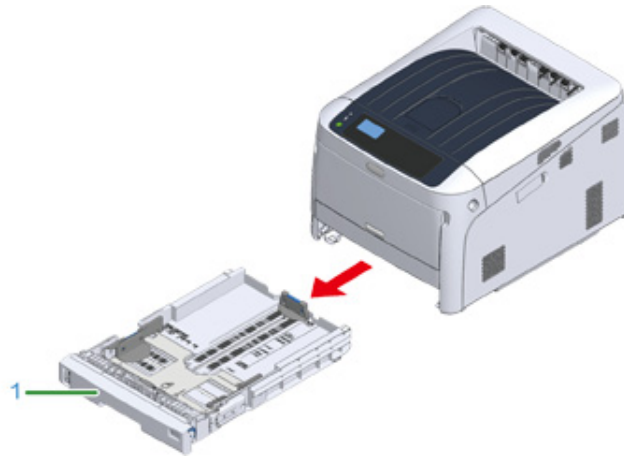

**2** Ustaw wskaźnik wyboru formatu papieru (2) odpowiednio do formatu ładowanego papieru.

Ustaw wskaźnik w pozycji [A4] (A4), jeśli ładowany jest papier formatu A4 w orientacji poziomej.

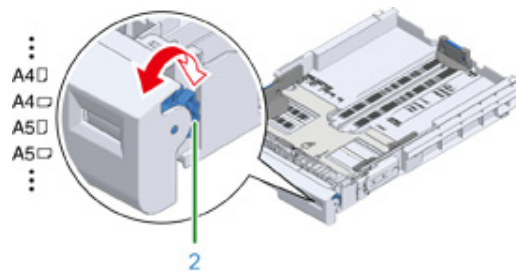

• Jeśli rozmiaru papieru nie ma pośród elementów na wskaźniku, ustaw go na „Inne”.



- Pamiętaj, by dopasować rozmiar papieru do ustawień wskaźnika. W przeciwnym razie może dojść do błędów rozmiaru papieru, a drukowanie nie będzie możliwe.
- Przy rozmiarze papieru, który można włożyć zarówno poziomo, jak i pionowo, przykładowo A4, zachowaj ostrożność odnośnie kierunku.
- Zdarza się, że ustawienia formatu papieru, typu papieru i grubości papieru podajnika są wyświetlane na panelu. Możesz zmienić ustawienie, aby ukryć ekran. Aby ukryć ekran, wybierz kolejno opcje [Admin Setup (Konfig.admin.)] > [Panel Setup (Konfiguracja panelu)] > [Paper setup when paper exchange (Ustawienie papieru po zmianie papieru)] i ustaw opcję [Off (Wylączone)].

**3** Ściśnij niebieskie części prowadnicy papieru (3) oraz blokady papieru (4), po czym przesunij je zgodnie z ustawionym rozmiarem papieru.

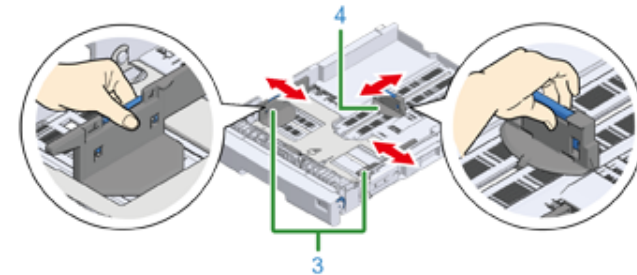

**4** Przewachluj dobrze papier, a następnie wyrównaj jego krawędzie.

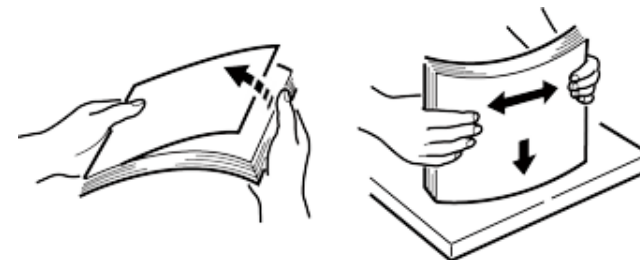

**5** Załaduj papier stroną do druku skierowaną w dół.



- Nie należy ładować papieru powyżej znaku „▽” (5) na prowadnicy papieru.

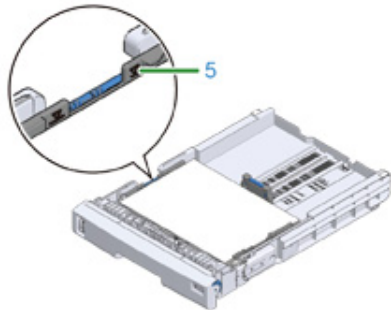

- Zabezpiecz załadowany papier przy użyciu prowadnicy.
- Sprawdź, czy format załadowanego papieru odpowiada ustawieniu wskaźnika formatu papieru.



- Jeśli rozmiar papieru oraz ustawienia wskaźnika nie są zgodne, może dojść do błędów rozmiaru papieru, a drukowanie nie będzie możliwe.

- Włóż kasetę z papierem z powrotem do drukarki.

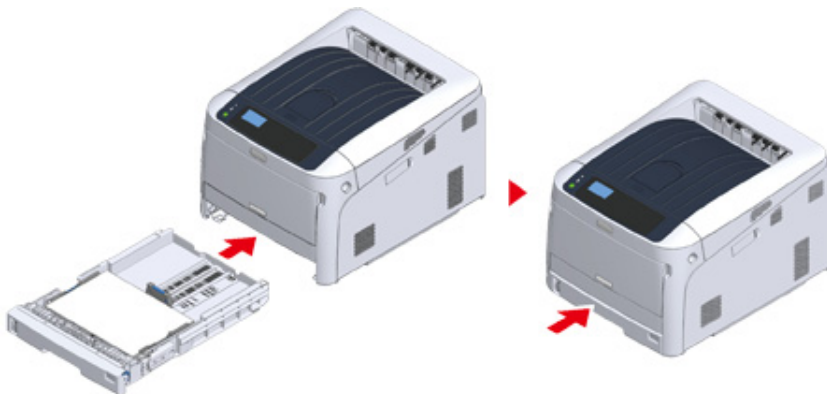

- W przypadku korzystania z nośnika w formacie, dla którego brakuje odpowiednika na wskaźniku formatu papieru, wskaźnik na panelu operatora

należy ustawić w pozycji [Other (Inne)], a następnie wprowadzić szerokość i długość papieru.

Zobacz „Drukowanie na papierze w niestandardowym formacie (Instrukcja zaawansowana)”.

Jeśli rozmiar papieru, którego wielkość jest dostępna na wskaźniku, taki jak A3 lub A4, ustaw [Cassette Size (Format kasety)]. Ustawienie fabryczne to [Cassette Size (Format kasety)] i zazwyczaj nie trzeba go zmieniać.

**Otwórz plik, który chcesz wydrukować, i go wydrukuj, postępując według opisanej procedury**

#### • Sterownik drukarki PCL Windows

- Wybierz [Print (Drukuj)] z menu [File (Plik)].
- Kliknij [Preferences (Preferencje)] (lub [property (Właściwości)]).

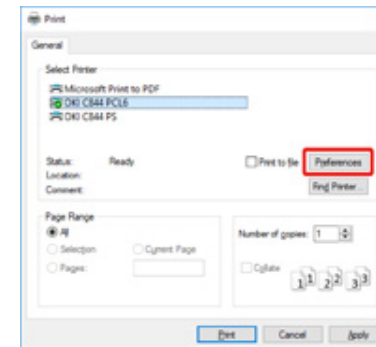

- Na karcie [Setup (Ustawienia)] wybierz z listy [Size (Rozmiar)] format papieru.

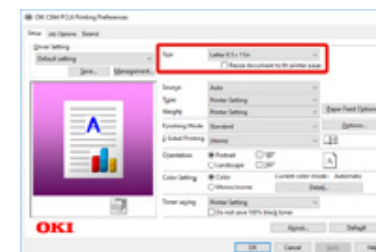

- Wybierz [Tray 1 (Podajnik 1)] z [Source (Źródło)].

5 Kliknij [OK (OK)].

6 Kliknij [Print (Drukuj)] na ekranie [Print (Drukuj)].

• **Dla sterownika drukarki Windows PS (C834/C844/ES8434)**

1 Wybierz [Print (Drukuj)] z menu [File (Plik)].

2 Kliknij [Preferences (Preferencje)] (lub [property (Właściwości)]).

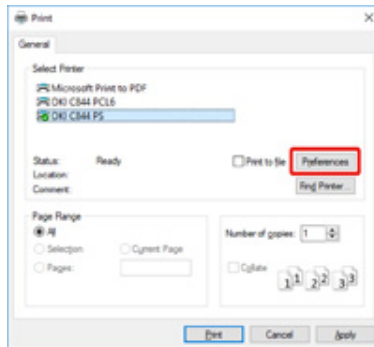

3 Wybierz zakładkę [Paper/Quality (Papier/Jakość)].

4 Wybierz [Tray 1 (Podajnik 1)] z [Paper Source (Źródło papieru)]

5 Kliknij [Advanced (Zaawansowane)].

6 Kliknij przycisk [Paper Size (Rozmiar papieru)] i z rozwijanej listy wybierz format papieru.

7 Kliknij [OK (OK)].

8 Kliknij [Print (Drukuj)] na ekranie [Print (Drukuj)].

• **Sterownik drukarki Mac PS (C834/C844/ES8434)**

1 Z menu [File (Plik)], wybierz [Page Setup (Ustawienia strony)].

2 Wybierz format papieru z [Paper Size (Rozmiar papieru)] i kliknij [OK (OK)].

3 Z menu [File (Plik)] wybierz pozycję [Print (Drukuj)].

4 Z menu panelu wybierz [Paper Feed (Podajnik papieru)].

5 Wybierz [All pages From (Wszystkie strony od)], a potem wybierz [Tray 1 (Podajnik 1)].

6 Rozpocznij drukowanie.

• **Sterownik drukarki Mac PCL (tylko C824)**

1 Z menu [File (Plik)], wybierz [Page Setup (Ustawienia strony)].

2 Wybierz format papieru z [Paper Size (Rozmiar papieru)] i kliknij [OK (OK)].

3 Z menu [File (Plik)] wybierz pozycję [Print (Drukuj)].

4 Z menu panelu wybierz pozycję [Setup (Ustawienia)].

5 Wybierz [Tray 1 (Podajnik 1)] z [Paper Source (Źródło papieru)].

6 Rozpocznij drukowanie.

## Drukowanie z podajnika uniwersalnego

Niniejszy rozdział opisuje sposób ładowania papieru do podajnika uniwersalnego i drukowanie z niego.

Odnosnie elastyczności nośnika, odnieś się do „Obsługiwane Rodzaje Papieru”, „Papier ładowany do podajnika”.



- Nie należy jednocześnie ładować papieru w różnych rozmiarach, różnego typu ani o różnej gramaturze.
- Dodając papier, należy wyjąć papier z podajnika uniwersalnego, wyrównać krawędzie obu stosów papieru i załadować oba stosy razem.
- Do podajnika uniwersalnego nie należy wkładać nic poza papierem do drukowania.
- Papieru nie należy pozostawiać na dłuższy czas w podajniku uniwersalnym. W przeciwnym wypadku cząsteczki kurzu i brudu przyłgną do papieru, przez co spadnie jakość wydruku.

- 1 Otwórz podajnik uniwersalny (1) do przodu, wsuwając palce w zagłębienia z przodu urządzenia (2).

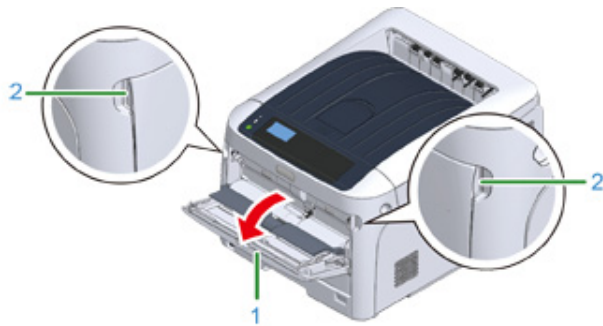

- 2 Wyciągnij podpórkę papieru (3), chwytając jej środkową część.

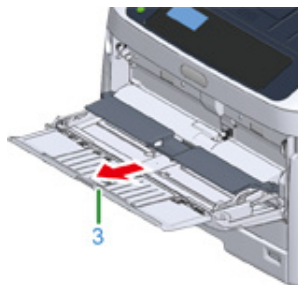

- 3 Rozłóż dodatkową podpórkę (4).

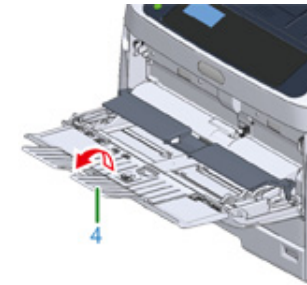

- 4 Otwórz pokrywę papieru (5).

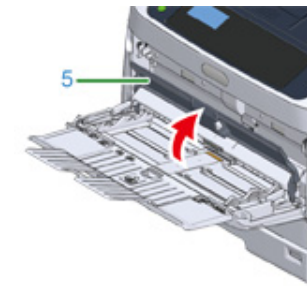

- 5 Dopasuj prowadnicę ręcznie ładowanego papieru (6) do szerokości ładowanego papieru.

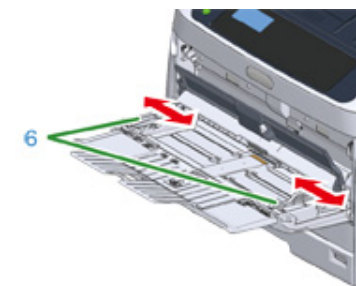

- 6 Włóż papier stroną do zadrukowania skierowaną do góry.



- Nie należy ładować papieru powyżej znaku [▽] (7) na prowadnicy papieru.

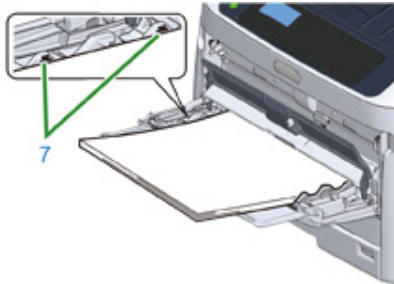

- Należy używać papieru przechowywanego w odpowiedniej temperaturze i wilgotności. Nie należy używać papieru zawiniętego lub pofalowanego z powodu wilgotności.
- Nie należy drukować na tylnej stronie kartki papieru zadrukowanej w innej drukarce.
- Zdarza się, że ustawienia formatu papieru, typu papieru i grubości papieru podajnika uniwersalnego są wyświetlane na panelu. Możesz zmienić ustawienie, aby ukryć ekran. Aby ukryć ekran, wybierz kolejno opcje [Admin Setup (Konfig.admin.)] > [Panel Setup (Konfiguracja panelu)] > [Paper setup when paper exchange (Ustawienie papieru po zmianie papieru)] i ustaw opcję [Off (Wyłączone)].

## 7 Zamknij pokrywę papieru (5).

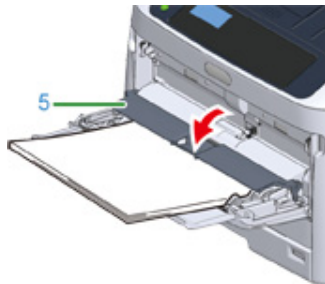

- Papier nie jest podawany, jeśli pokrywa papieru jest otwarta.

Jeśli do podajnika uniwersalnego zawsze ładowany jest papier tego samego typu, papier ten należy zarejestrować na panelu operatora.

W przypadku pojedynczego druku, przejdź do „Otwórz plik, który chcesz wydrukować, i go wydrukuj, postępując według poniższej procedury”.



- Jeśli drukarka znajduje się w trybie oszczędzania energii, należy nacisnąć przycisk «POWER SAVE (OSZCZĘDZ. ENERGI)», aby przywrócić ją do pracy.
- Upewnij się, że na panelu operatora wyświetlony zostanie komunikat "Gotowa do druku". Jeśli komunikat nie jest wyświetlany, należy nacisnąć przycisk «ON LINE (ON LINE)».

## 8 Naciśnij przycisk «Fn».

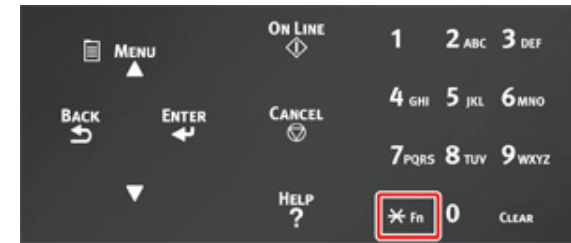

## 9 Za pomocą klawiatury numerycznej wprowadź «9» «0», a następnie przyciśnij przycisk «ENTER (ENTER)».



## 10 Po wyświetleniu [Paper Size (Format papieru)], wybierz format ładowanego papieru i naciśnij przycisk «ENTER (ENTER)».

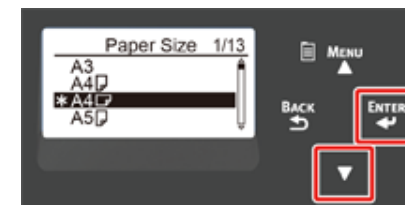



- Jeśli na ekranie [Paper Size (Format papieru)] zostanie wybrana wartość [Custom (Niestandardowy)], należy zarejestrować niestandardowy format papieru. Instrukcje dotyczące konfiguracji rozmiaru niestandardowego znajdziesz w sekcji „Drukowanie na papierze w niestandardowym formacie (Instrukcja zaawansowana)”.
- Jeśli chcesz skorzystać z koperty, zapoznaj się z sekcją „Drukowanie na kopertach (Instrukcja zaawansowana)”.

**11** Przciskaj przycisk «BACK (WSTECZ)» aż do ukazania się ekranu [MPTray Config (Pod.uniw.-konf.)].

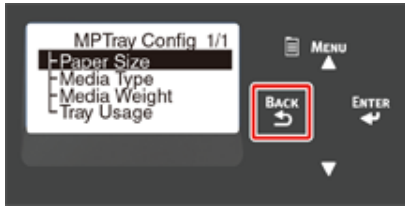

**12** Naciśnij przycisk przewijania ▼, aby wybrać [Media Type (Typ nośnika)], a następnie naciśnij przycisk «ENTER (ENTER)».



**13** Naciśnij przycisk przewijania ▼, aby wybrać typ ładowanego papieru, a następnie naciśnij przycisk «ENTER (ENTER)».

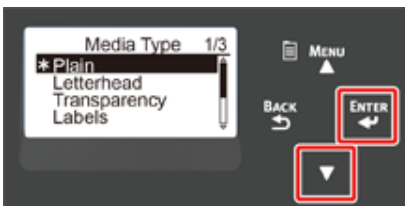

**14** Przciskaj przycisk «BACK (WSTECZ)» aż do ukazania się ekranu [MPTray Config (Pod.uniw.-konf.)].



**15** Naciśnij przycisk przewijania ▼, aby wybrać [Media Weight (Gramatura nośnika)], a następnie naciśnij przycisk «ENTER (ENTER)».

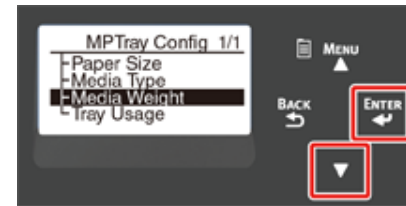

**16** Naciśnij przycisk przewijania ▼, aby wybrać gramaturę ładowanego papieru, a następnie naciśnij przycisk «ENTER (ENTER)».

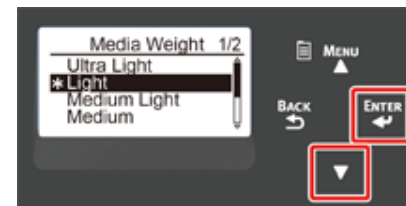

**17** Naciśnij przycisk «ON LINE (ON LINE)», aby wyjść z trybu menu.

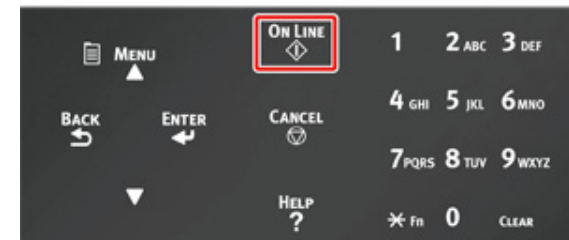



Otwórz plik, który chcesz wydrukować, i wydrukuj go, postępując według poniższej procedury

• Sterownik drukarki PCL Windows

- 1 Wybierz [Print (Drukuj)] z menu [File (Plik)].
- 2 Kliknij [Preferences (Preferencje)] (lub [property (Właściwości)]).

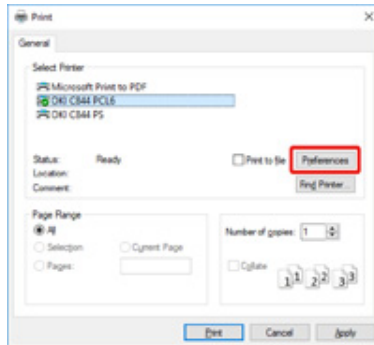

- 3 Na karcie [Setup (Ustawienia)] wybierz z listy [Size (Rozmiar)] format papieru.
- 4 Wybierz [Multipurpose Tray (Podajnik uniwersalny)] z [Source (Źródło)].



• Drukowanie pojedynczo:

Kliknij na [Paper feed option (Opcje podawania papieru)] na karcie [Setup (Ustawienia)], po czym zaznacz [Use MP tray as manual feed (Użyj podajnika uniw. do podawania ręcznego)].

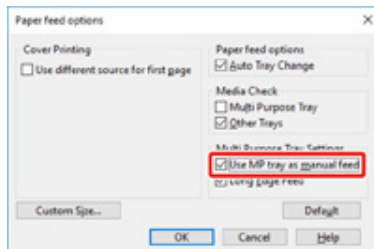

- Aby drukować nieprzerwanie, odznacz [Use MP tray as manual feed (Użyj podajnika uniw. do podawania ręcznego)].  
Opcja ta jest domyślnie odznaczona.

- 5 Kliknij [OK (OK)].

- 6 Kliknij [Print (Drukuj)] na ekranie [Print (Drukuj)].

• Dla sterownika drukarki Windows PS (C834/C844/ES8434)

- 1 Wybierz [Print (Drukuj)] z menu [File (Plik)].
- 2 Kliknij [Preferences (Preferencje)] (lub [property (Właściwości)]).

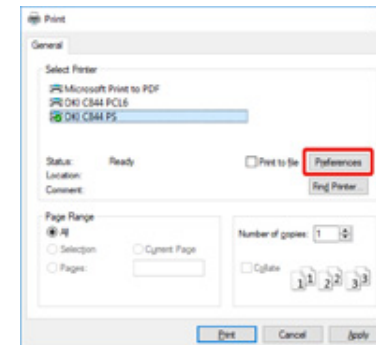

- 3 Wybierz zakładkę [Paper/Quality (Papier/Jakość)].
- 4 Wybierz [Multi-Purpose Tray (Podajnik uniwersalny)] z [Paper Source (Źródło papieru)].
- 5 Kliknij [Advanced (Zaawansowane)].
- 6 Kliknij przycisk [Paper Size (Rozmiar papieru)] i z rozwijanej listy wybierz format papieru.





- Aby drukować pojedynczo, zaznacz [Printer Features (Właściwości drukarki)] > [Multipurpose tray is handled as manual feed (Podajnik uniwersalny jest traktowany jako podawanie ręczne)], po czym zaznacz [Yes (Tak)].

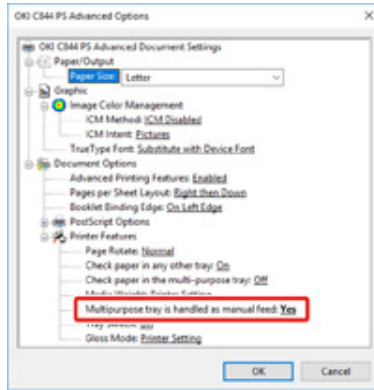

- Aby drukować nieprzerwanie, wybierz [No (Nie)] dla [Multipurpose tray is handled as manual feed (Podajnik uniwersalny jest traktowany jako podawanie ręczne)]. Ten element jest domyślnie wybrany.

7 Kliknij [OK (OK)].

8 Kliknij [Print (Drukuj)] na ekranie [Print (Drukuj)].

#### • Sterownik drukarki Mac PS (C834/C844/ES8434)

1 Z menu [File (Plik)], wybierz [Page Setup (Ustawienia strony)].

2 Wybierz format papieru z [Paper Size (Rozmiar papieru)] i kliknij [OK (OK)].

3 Z menu [File (Plik)] wybierz pozycję [Print (Drukuj)].

4 Z menu panelu wybierz [Paper Feed (Podajnik papieru)].

5 Wybierz [All pages From (Wszystkie strony od)], a potem wybierz [Multi-Purpose Tray (Podajnik uniwersalny)].

6 Rozpocznij drukowanie.

#### • Sterownik drukarki Mac PCL (tylko C824)

1 Z menu [File (Plik)], wybierz [Page Setup (Ustawienia strony)].

2 Wybierz format papieru z [Paper Size (Rozmiar papieru)] i kliknij [OK (OK)].

3 Z menu [File (Plik)] wybierz pozycję [Print (Drukuj)].

4 Z menu panelu wybierz pozycję [Setup (Ustawienia)].

5 Wybierz [Multi-Purpose Tray (Podajnik uniwersalny)] z [Paper Source (Źródło papieru)].

6 Rozpocznij drukowanie.

## Odbiór Papieru

Papier wychodzi z urządzenia podajnikiem wyjściowym lub tylnym podajnikiem wyjściowym.

Dostępny papier do tac odbiorczych.

Taca odbiorcza	Obsługiwany typ papieru	Pojemność
Taca odbiorcza	<ul style="list-style-type: none"> <li>Zwykły papier</li> <li>Papier makulaturowy</li> </ul>	250 arkuszy (80 g/m <sup>2</sup> )
Tylna taca odbiorcza	<ul style="list-style-type: none"> <li>Zwykły papier</li> <li>Papier makulaturowy</li> <li>Koperta</li> <li>3x5 cali, 4x6 cali, 5x7 cali</li> <li>Etykieta</li> </ul>	<ul style="list-style-type: none"> <li>100 arkuszy (80 g/m<sup>2</sup>)</li> <li>10 arkuszy (bardzo gruby papier i koperty)</li> </ul>



- Nie otwieraj ani nie zamykaj podajnika tylnego podczas drukowania. Może wystąpić zacięcie papieru.

### Obsługa podajnika wyjściowego

Papier opuszcza urządzenie zadrukowaną stroną do dołu, w kolejności chronologicznej.

Nie jest to dostępne przy drukowaniu kopert, etykiet oraz długiego papieru.



- Otwórz podpórkę papieru, aby wyjście nie ześlizgnęło się z tacy odbiorczej.



- Upewnij się, że tylny podajnik wyjściowy (1) znajdujący się z tyłu urządzenia jest zamknięty. Jeżeli tylny podajnik wyjściowy jest otwarty, papier zawsze będzie tam podawany.



### Obsługa tylnego podajnika wyjściowego

Użyj tylnej tacy odbiorczej podczas drukowania kopert, etykiet oraz długiego papieru.

Papier opuszcza urządzenie zadrukowaną stroną do góry, w odwróconej kolejności chronologicznej. Zwykły papier jest także dostępny dla tego podajnika wyjściowego.

- Otwórz podajnik tylny (1) z tyłu urządzenia.

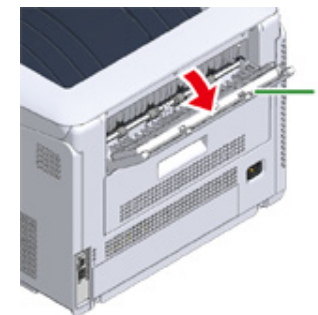

2 Odegnij podpórkę papieru.

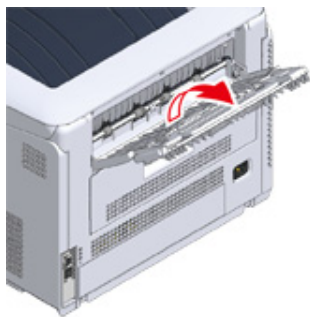

3 Rozłóż dodatkową podpórkę.

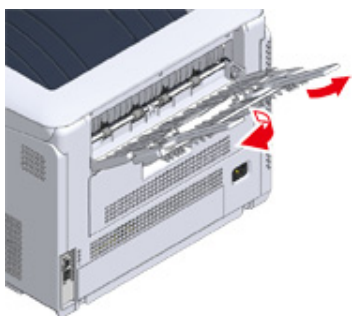

## Anulowanie drukowania

Aby anulować dane, aktualnie drukowane lub gotowe do wydruku, naciśnij przycisk «CANCEL (ANULUJ)» na panelu operatora.

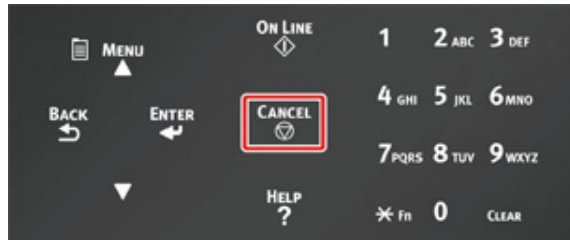

Naciśnij przycisk «CANCEL (ANULUJ)», aby wyświetlić poniższy ekran.

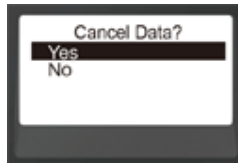

Aby anulować drukowanie, wybierz „Tak” i naciśnij przycisk «ENTER (ENTER)».

Aby kontynuować drukowanie, wybierz „Nie” i naciśnij przycisk «ENTER (ENTER)».

Jeśli nie wykonano żadnej czynności przez trzy minuty, ekran zniknie i drukowanie będzie wznowione.

### Anulowanie drukowania z poziomu komputera

Jeśli przypadkowo wyślesz duże ilości danych z komputera, możesz z jego poziomu anulować drukowanie.

#### • System Windows

- 1 Otwórz „folder drukarki”.
- 2 Kliknij prawym przyciskiem myszy na ikonę drukarki i wybierz [See what's printing (Sprawdź drukowanie)].
- 3 Wybierz nazwę pliku, którego drukowanie chcesz anulować.

4 Wciśnij klawisz <Delete (Usuń)>na klawiaturze.

5 Sprawdź wyświetlacz na panelu operatora urządzenia.

Jeśli wyświetla się „Przetwarzanie...” lub „Pozostałe dane.”, anuluj drukowanie na panelu operatora urządzenia.

#### • System Mac

1 Z menu Apple wybierz [System Preferences (Właściwości systemu)].

2 Kliknij [Printers & Scanners (Drukarki i skanery)].

3 Kliknij na ikonę drukarki.

4 Kliknij [Open Print Queue... (Otwórz kolejkę druku...)].

5 Wybierz nazwę pliku, którego drukowanie chcesz anulować.

6 Kliknij .

7 Sprawdź wyświetlacz na panelu operatora urządzenia.

Jeśli wyświetla się „Przetwarzanie...” lub „Pozostałe dane.”, anuluj drukowanie na panelu operatora urządzenia.

# 5

## Tryb oszczędzania energii

---

**Odnosnie oszczędzania energii**

**Ustawianie czasu przed przejściem do trybu oszczędzania energii**

**Ustawianie czasu przed przejściem do trybu uśpienia**

**Automatyczne wyłączenie maszyny (Autowylaczenie)**

**Ustawianie czasu przed przejściem do trybu autowylaczenia**

Niniejszy rozdział opisuje funkcję oszczędzania energii drukarki.

Dwa tryby oszczędzania energii, Tryb oszczędzania energii oraz Tryb uśpienia pomagają ograniczyć zużycie energii przez drukarkę.

Ponadto, drukarka jest wyposażona w funkcję wyłączenia automatycznego, która powoduje automatyczne wyłączenie urządzenia w przypadku pozostawienia drukarki w stanie bezczynności przez pewien okres czasu.

## Odnosnie oszczędzania energii

Niniejszy rozdział opisuje poszczególne funkcje oszczędzania energii.

Drukarkę wyposażono w trzy funkcje oszczędzania energii: Tryb oszczędzania energii, tryb uśpienia i tryb wyłączenia automatycznego.

### • Tryb energooszczędny

Jeśli nie używasz drukarki przez pewien okres czasu, urządzenie automatycznie przejdzie w tryb oszczędzania energii, oszczędzając zużywaną energię.

Możesz także nacisnąć przycisk «POWER SAVE (OSZCZĘDZ. ENERGII)», aby ręcznie przejść do trybu oszczędzania energii.

Jeśli drukarka znajduje się w trybie oszczędzania energii, przycisk «POWER SAVE (OSZCZĘDZ. ENERGII)» pali się na zielono.



- Czas, jaki musi upłynąć przed włączeniem trybu oszczędzania energii, to domyślnie jedna minuta. W celu wprowadzenia zmiany w czasie, jaki musi upłynąć przed włączeniem trybu oszczędzania energii, patrz „[Ustawianie czasu przed przejściem do trybu oszczędzania energii](#)”.

### • Tryb uśpienia

Drukarka przechodzi z trybu oszczędzania energii do trybu uśpienia po czasie bezczynności określonym w pozycji stanu trybu oszczędzania energii. Tryb uśpienia przypomina wyłączenie drukarki, zarówno pod kątem funkcjonalności, jak i poboru mocy.

Jeśli drukarka znajduje się w trybie uśpienia, przycisk «POWER SAVE (OSZCZĘDZ. ENERGII)» miga.



- W przypadku wystąpienia błędu, drukarka nie przechodzi w tryb uśpienia.



- Czas, jaki musi upłynąć przed włączeniem trybu uśpienia, to domyślnie 15 minut. W celu wprowadzenia zmiany w czasie, jaki musi upłynąć przed włączeniem trybu uśpienia, patrz „[Ustawianie czasu przed przejściem do trybu uśpienia](#)”.

### • Przywracanie z trybu uśpienia lub trybu oszczędzania energii

Naciśnij przycisk «POWER SAVE (OSZCZĘDZ. ENERGII)», aby powrócić z trybu oszczędzania energii lub trybu uśpienia.



- Maszyna powraca również z trybu oszczędzania energii, jeśli odebrane zostały pewne dane z komputera lub innego urządzenia.

### • Tryb autowylączenia

Urządzenie posiada funkcję wyłączenia automatycznego, która automatycznie wyłącza urządzenie po określonym czasie bezczynności. Aby skorzystać z drukarki, włącz ją.



- Okres przed automatycznym wyłączeniem drukarki to cztery godziny.
- W celu wprowadzenia zmiany w czasie, jaki musi upłynąć przed wyłączeniem drukarki, patrz „[Ustawianie czasu przed przejściem do trybu autowylączenia](#)”.



- Fabryczne ustawienia urządzenia nie pozwalają na jego przechodzenie do trybu autowylączenia w czasie połączenia z siecią. W celu włączenia trybu autowylączenia podczas łączenia z siecią, patrz „[Automatyczne wyłączenie maszyny \(Autowylączenie\)](#)”.

## Ustawianie czasu przed przejściem do trybu oszczędzania energii



- Jeśli drukarka znajduje się w trybie oszczędzania energii, należy nacisnąć przycisk «POWER SAVE (OSZCZĘDZ. ENERGII)», aby przywrócić ją do pracy.
- Sprawdź, czy pojawia się komunikat „Gotowa do druku”. Jeśli komunikat nie jest wyświetlany, należy nacisnąć przycisk «ON LINE (ON LINE)».

1 Naciśnij przycisk «Fn» na panelu operatora.

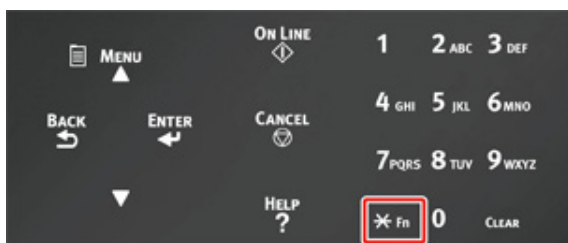

2 Za pomocą klawiatury numerycznej wprowadź «2» «0» «0», a następnie przyciśnij przycisk «ENTER (ENTER)».



3 Naciśnij przycisk przewijania ▲ lub ▼, aby wybrać żądany czas, a następnie naciśnij przycisk «ENTER (ENTER)».

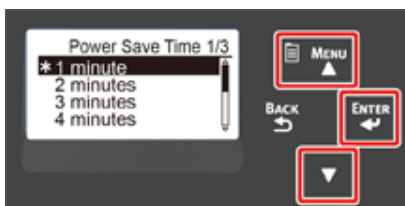

- Dostępne są następujące wartości. Ustawienie domyślne to 1 minuta.  
1 minuta, 2 minuty, 3 minuty, 4 minuty, 5 minut, 10 minut, 15 minut, 30 minut, 60 minut  
(Dla C824, [60 minutes (60 minut)] nie jest dostępne.)

4 Naciśnij przycisk «ON LINE (ON LINE)».

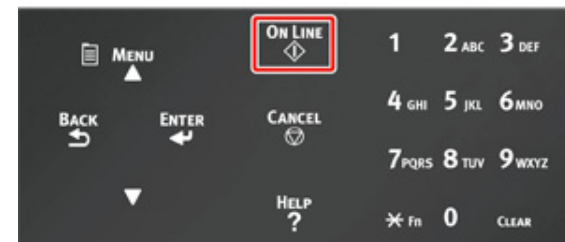

## Ustawianie czasu przed przejściem do trybu uśpienia



- Jeśli drukarka znajduje się w trybie oszczędzania energii, należy nacisnąć przycisk «POWER SAVE (OSZCZĘDZ. ENERGII)», aby przywrócić ją do pracy.
- Sprawdź, czy pojawia się komunikat „Gotowa do druku”. Jeśli komunikat nie jest wyświetlany, należy nacisnąć przycisk «ON LINE (ON LINE)».

1 Naciśnij przycisk «Fn» na panelu operatora.

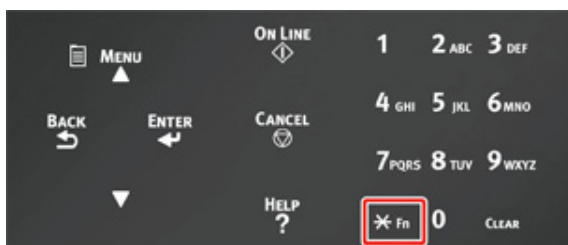

2 Za pomocą klawiatury numerycznej wprowadź «2» «0» «1», a następnie przyciśnij przycisk «ENTER (ENTER)».



3 Naciśnij przycisk przewijania ▲ lub ▼, aby wybrać żądany czas, a następnie naciśnij przycisk «ENTER (ENTER)».

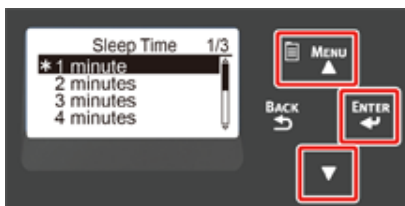

- Dostępne są następujące wartości. Ustawienie domyślne to 15 minut.  
1 minuta, 2 minuty, 3 minuty, 4 minuty, 5 minut, 10 minut, 15 minut, 30 minut, 60 minut  
(Dla C824, [60 minutes (60 minut)] nie jest dostępne.)

4 Naciśnij przycisk «ON LINE (ON LINE)».

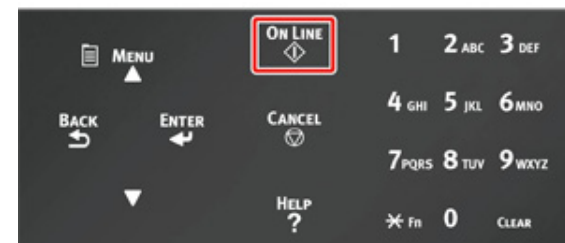

Ograniczenia w trybie uśpienia

Urządzenie nie wejdzie w tryb uśpienia w poniższym przypadku.

- Gdy w maszynie wystąpił błąd
- Kontrola dostępu w ustawieniach kontroli dostępu jest aktywna i lokalna karta IC oraz karta IC LDAP w metodzie autoryzacji jest aktywna.
- Gdy w pozycji [Admin Setup (Konfig.admin.)] > [Panel Setup (Konfiguracja panelu)] > [Paper setup when paper exchange (Ustawienie papieru po zmianie papieru)] ustawiono opcję „Włączone”, na drukarce pozostawiony zostanie komunikat dotyczący zatwierdzenia papieru.



## Automatyczne wyłączenie maszyny (Autowylączenie)

Maszyna posiada funkcję autowylączenia, która automatycznie wyłącza maszynę, jeśli jest ona nieużywana przez pewien okres czasu.

Dostępne są trzy opcje ustawienia autowylączenia, a [Auto Config (Konfig. Aut.)] ma ustawioną domyślną wartość fabryczną.

- [Auto Config (Konfig. Aut.)]: Maszyna automatycznie wyłącza się, po nieużywaniu przez pewien okres czasu, chyba, że znajduje się w poniższych warunkach.
  - Do złącza interfejsu sieciowego podłączony jest kabel sieci lokalnej.
  - Bezprzewodowa sieć LAN jest włączona.
- [Enable (Aktywne)]: Jeśli nie używasz urządzenia przez pewien okres czasu, urządzenie automatycznie wyłączy się.
- [Disable (Nieaktywne)]: Wyłącza funkcję autowylączenia. Urządzenie nie wyłączy się automatycznie.



- Urządzenie nie wyłączy się automatycznie w poniższym przypadku.
  - Fabryczne ustawienia urządzenia nie pozwalają na jego przechodzenie do trybu autowylączenia w czasie połączenia z siecią (przewodową/bezprzewodową).
  - Gdy wystąpił błąd

Wykonaj poniższe kroki, by zmienić ustawienie autowylączenia.

- 1 Przyciśnij kilkakrotnie przycisk przewijania ▼, aby wybrać [Admin Setup (Konfig. admin.)], a następnie przyciśnij przycisk «ENTER (ENTER)».
- 2 Za pomocą klawiatury numerycznej (0–9) wprowadź hasło administratora, następnie przyciśnij przycisk «ENTER (ENTER)».  
Fabrycznie ustawione domyślne hasło administratora to „123456”. Jeśli hasło administratora zostało zmienione, wprowadź nowe hasło.
- 3 Przyciśnij kilkakrotnie przycisk przewijania ▼, aby wybrać [Power Setup (Ustawienia zasilania)], a następnie przyciśnij przycisk «ENTER (ENTER)».
- 4 Naciśnij kilka razy przycisk ▼, aby wybrać pozycję [Auto Power Off (Autowylączenie)], a następnie naciśnij przycisk «ENTER (ENTER)».
- 5 Naciśnij przycisk przewijania ▼ lub ▲ by wybrać wartość, którą chcesz ustawić i wciśnij przycisk «ENTER (ENTER)».

- 6 Upewnij się, że [\* (\*)] jest wyświetlane po lewej stronie od ustawionego czasu.
- 7 Naciśnij przycisk «BACK (WSTECZ)», aby wyświetlić ekran [Ready To Print (Gotowa do druku)].

## Ustawianie czasu przed przejściem do trybu autowylączania



- Jeśli drukarka znajduje się w trybie oszczędzania energii, należy nacisnąć przycisk «POWER SAVE (OSZCZĘDZ. ENERGII)», aby przywrócić ją do pracy.
- Sprawdź, czy pojawia się komunikat „Gotowa do druku”. Jeśli komunikat nie jest wyświetlany, należy nacisnąć przycisk «ON LINE (ON LINE)».

1 Naciśnij przycisk «Fn» na panelu operatora.

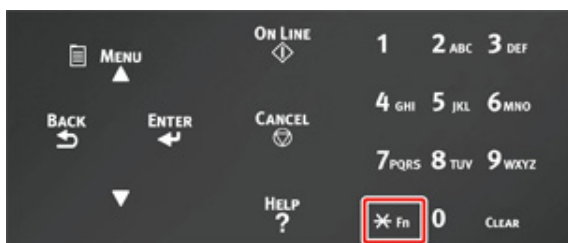

2 Za pomocą klawiatury numerycznej wprowadź «2» «0» «2», a następnie przyciśnij przycisk «ENTER (ENTER)».



3 Naciśnij przycisk przewijania ▲ lub ▼, aby wybrać żądany czas, a następnie naciśnij przycisk «ENTER (ENTER)».

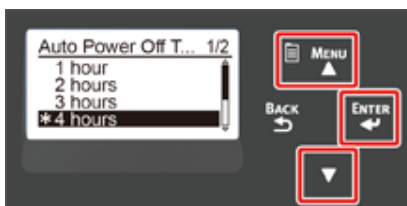

- Dostępne są następujące wartości. Ustawienie domyślne to 4 godziny.  
1 godzina, 2 godziny, 3 godziny, 4 godziny, 8 godzin, 12 godzin, 18 godzin, 24 godziny

4 Naciśnij przycisk «ON LINE (ON LINE)».

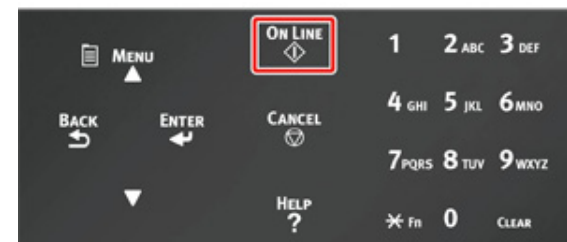

# 6

## Rozwiązywanie problemów

---

**Wyświetlanie komunikatu o błędzie na wyświetlaczu (kontrolka UWAGA zapala się/miga)**

**Komunikaty błędów**

**W przypadku wystąpienia zacięcia papieru**

**Inne problemy**

W tym rozdziale zawarte są rozwiązania problemów, które możesz napotkać podczas obsługi urządzenia.

Poniżej opisano znaczenie symboli pojawiających się w komunikatach o błędach.

- **%COLOR%** : Oznacza kolor cyjan (C), magenta (M), żółty (Y) lub czarny (K).
- **%TRAY%** : Oznacza Podajnik 1, Podajnik 2, Podajnik 3, Podajnik 4, Podajnik 5 lub Podajnik uniwersalny.
- **%COVER%** : Oznacza pokrywa przednią lub pokrywę górną (podajnik wyjściowy).
- **%CODE%** : Oznacza numer kodowy składający się z od 1 do 3 cyfr. Numer kodu zmienia się w zależności od błędu.
- **%MEDIA\_SIZE%** : Format papieru.
- **%MEDIA\_TYPE%** : Rodzaj papieru.
- **%NUM%** : Liczba zablokowanych obszarów.

Gdy na ekranie wyświetlacza pojawi się komunikat „Przyciśnij Pomoc, aby poznać szczegóły”, można sprawdzić kod błędu i usunąć błąd, naciskając przycisk «HELP (POMOC)» na panelu operatora.

## Wyświetlanie komunikatu o błędzie na wyświetlaczu (kontrolka UWAGA zapala się/miga)

Po wystąpieniu błędu drukarki, na jej wyświetlaczu pojawia się komunikat, a na panelu operatora zapala się lub zaczyna migać kontrolka «ATTENTION (UWAGA)».

Wtedy należy sprawdzić komunikat o błędzie i usunąć problem zgodnie z odpowiednią procedurą.

Kiedy na wyświetlaczu pojawia się komunikat „Przyciśnij Pomoc, aby poznać szczegóły”, należy nacisnąć przycisk «HELP (POMOC)», aby wyświetlić opis rozwiązania problemu. (Jeśli naciśniesz przycisk «HELP (POMOC)», gdy komunikat nie jest wyświetlony, na ekranie nie pojawi się rozwiązanie problemu.)



- Jeśli wyświetlane jest słowo kluczowe, otwórz aplikację na smartfonie lub wejdź na „stronę OKI Data”, po czym wprowadź słowo kluczowe w pole [ENTER FAQ KEYWORD OR PHRASE (WPROWADŹ SŁOWO KLUCZOWE LUB FRAZĘ FAQ)] w [FAQ (FAQ)], aby odszukać rozwiązanie.
- Jeśli słowo kluczowe jest wyświetlane z włączoną funkcją NFC, zbliż urządzenie NFC do znacznika NFC na panelu operatora. Rozwiązanie zostanie wyświetlone na urządzeniu. Ze szczegółami możesz zapoznać się w „Obsługa z poziomu urządzenia przenośnego (Instrukcja zaawansowana)”.



1	Kontrolka «ATTENTION (UWAGA)»
2	Komunikat na wyświetlaczu
3	Przycisk «HELP (POMOC)»

Wyświetlacz po naciśnięciu przycisku «HELP (POMOC)»

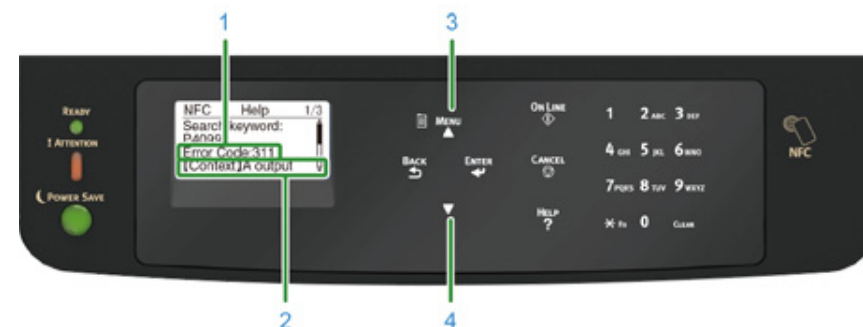

1	Kod błędu
2	Metoda pomiaru
3	Przewijanie wyświetlacza w górę
4	Przewijanie wyświetlacza w dół

## Komunikaty błędów

Sprawdź objaśnienie komunikatu i rozwiąż problem.

W „XXX” wyświetlane są różne wiadomości zależnie od statusu drukarki.

Jeśli w dolnej linii wyświetlacza pojawił się komunikat [Please see HELP for details (Przyciśnij POMOC, aby poznać szczegóły)], naciśnij przycisk «HELP (POMOC)», aby wyświetlić kod błędu i rozwiązanie.

Komunikat	Kod błędu	Kontrolka	Przyczyna/rozwiązanie
Wykryto nieprawidłowość wewnętrznej bazy danych. Dane muszą zostać usunięte. Gdy przyc. [Enter (Wprowadź)], dane zost. usunięte, a nast. nastąpi ponowne ur.	-	-	Baza danych w urządzeniu uległa uszkodzeniu. Naciśnij przycisk «ENTER (ENTER)».
Błąd pamięci Flash PU	-	Włącza się	Wyłącz i włącz ponownie urządzenie. W przypadku występowania tego samego błędu, skontaktuj się ze sprzedawcą.
Pozostałe dane	-	-	Dane nie zostały wydrukowane. Aby wydrukować ręcznie, naciśnij przycisk «ON LINE (ON LINE)». Aby usunąć dane bez drukowania, naciśnij przycisk «CANCEL (ANULUJ)».
Zmiana języka Zaczekaj	-	Miga	Język wyświetlania jest zmieniany. Należy chwilę poczekać.
Nie udało się zmienić języka Błędny numer: %CODE%	-	Miga	Przełączenie języka wyświetlania nie powiodło się. Naciśnij przycisk zasilania, aby wyłączyć urządzenie, a następnie włącz je z powrotem.
XXX %COLOR% Niski poziom tonera. Szukaj słowa: P10081	-	Świeci się	Toner wskazany na ekranie ma niski poziom. Przygotuj nowy pojemnik z tonerem. Kiedy pojawi się komunikat informujący o konieczności wymiany bębna światłoczułego, należy wymienić stare bębny na nowe.
XXX %COLOR% Pojemnik na zużyty toner pełny. Wymień toner. Szukaj słowa: P40028	-	Świeci się	Pojemnik na zużyty toner jest pełny. Należy go zastąpić nowym pojemnikiem na toner we wskazanym kolorze. Drukarki można używać, gdy pokrywa przednia jest otwarta lub zamknięta. Pamiętaj jednak o szybkiej wymianie pojemnika z tonerem, aby uniknąć uszkodzenia bębna światłoczułego.

Komunikat	Kod błędu	Kontrolka	Przyczyna/rozwiązanie
XXX %COLOR% Błąd czujnika tonera. %COLOR% Niezalecany toner. Szukaj słowa: P40947	-	Świeci się	Optymalny pojemnik z tonerem nie jest zainstalowany. Użyj tonera, który pasuje do Twojego urządzenia. Jakość druku nie jest gwarantowana.
XXX Błąd czujnika tonera. Szukaj słowa: P40959	540, 541, 542, 543	Świeci się	Wystąpił problem z czujnikiem tonera wskazanego koloru lub bęben nie jest prawidłowo zainstalowany. Należy prawidłowo zainstalować pojemnik z tonerem lub bęben wskazanego koloru. Jeśli błąd wystąpi dla żółtego (Y) lub magenty (M), upewnij się, że niebieskie pokrętko na zespole pasa jest zwrócone w bok. W przypadku występowania tego samego błędu, skontaktuj się ze sprzedawcą. 540: Żółty, 541: Magenta (czerwony), 542: Cyjan (niebieski), 543: Czarny
XXX Błąd Postscriptu	-	-	Wystąpił błąd języka postscript. Zadanie zostało anulowane.
XXX Wystąpił błąd PDL	-	-	Wystąpił błąd PDL. Aby usunąć komunikat, naciśnij przycisk «ENTER (ENTER)».
XXX %COLOR% Czas żywotności bębna światłoczułego dobiegł końca. Szukaj słowa: P10076	-	Świeci się	Przygotuj nowe bębny światłoczułe. Kiedy pojawi się komunikat informujący o konieczności wymiany bębna światłoczułego, należy wymienić stare bębny na nowe.
XXX Zespół utrwalający prawie zużyty. Szukaj słowa: P10979	-	Świeci się	Przygotuj nowy zespół utrwalający. Kiedy pojawi się komunikat informujący o konieczności wymiany zespołu utrwalacza, należy wymienić stary utrwalacz na nowy.
XXX Pas trans. prawie zużyty. Szukaj słowa: P10978	-	Świeci się	Przygotuj nowy zespół pasa. Kiedy pojawi się komunikat informujący o konieczności wymiany zespołu pasa, należy wymienić stary pas na nowy.
XXX Wykryto niezalecany zespół utrwalający. Szukaj słowa: P40439	-	Świeci się	Optymalny zespół utrwalacza nie jest zainstalowany. Użyj zespołu utrwalacza, który pasuje do Twojego urządzenia. Jakość druku nie jest gwarantowana.
XXX Wymień zespół utrwalający. Szukaj słowa: P40971	-	Świeci się	Zespół utrwalający osiągnął kres swojej żywotności. Wymień zespół utrwalający na nowy.
XXX Wykryto niezalecany zespół pasa. Szukaj słowa: P40444	-	Świeci się	Optymalny zespół pasa nie jest zainstalowany. Użyj zespołu pasa, który pasuje do Twojego urządzenia. Jakość druku nie jest gwarantowana.

Komunikat	Kod błędu	Kontrolka	Przyczyna/rozwiązanie
XXX Wymień zespół pasa. Szukaj słowa: P40970	-	Świeci się	Zespół pasa osiągnął kres swojej żywotności. Wymień zespół pasa na nowy.
XXX %COLOR% Toner pusty. Szukaj słowa: P40028	-	Świeci się	Toner wskazany na ekranie jest pusty. Wymień pusty pojemnik z tonerem na nowy.
XXX %COLOR% Toner niezainstalowany. Szukaj słowa: P40902	-	Świeci się	Pojemnik z tonerem we wskazanym kolorze nie jest zainstalowany prawidłowo. Należy prawidłowo zainstalować pojemnik z tonerem.
XXX %COLOR% Wykryto niezalecany bęben światłoczuły. Szukaj słowa: P40485	-	Świeci się	Optymalny bęben światłoczuły nie jest zainstalowany. Użyj bębna światłoczułego, który pasuje do Twojego urządzenia. Jakość druku nie jest gwarantowana.
XXX %COLOR% Zużycie zespołu bębna. Szukaj słowa: P40936	-	Świeci się	Czas żywotności bębna, wskazany na ekranie, dobiegł końca. Wymień bęben światłoczuły na nowy.
XXX %COLOR% Zużycie zespołu bębna, %PAGES% stron pozostało. Szukaj słowa: P40936	-	Świeci się	Czas żywotności bębna, wskazany na ekranie, dobiegł końca. Liczba stron, które można wydrukować, jest wyświetlana w opcji „%PAGES%”.
XXX %COLOR% Zużycie zespołu bębna, brak gwarancji poprawnej jakości wydruku. Szukaj słowa: P40936	-	Świeci się	Czas żywotności bębna, wskazany na ekranie, dobiegł końca. Wymień bęben światłoczuły na nowy. Jakość druku nie jest gwarantowana.
XXX %TRAY% Pusty	-	Świeci się	Papier nie jest załadowany do wskazywanego pojemnika. Załaduj papier. Dostępne są inne podajniki.
XXX System plików jest pełny	-	Świeci się	Pamięć w systemie plików jest pełna. Usuń niepotrzebne pliki.
XXX System plików jest chroniony przed zapisem	-	Świeci się	Plik, który chcesz zapisać jest chroniony przed zapisem. Skontaktuj się z administratorem drukarki.
XXX Usuwanie pliku	-	Świeci się	Zapisane pliki dokumentów są usuwane. Należy chwilę poczekać.
Usuwanie danych	-	Świeci się	Skończył się toner kolorowy w urządzeniu. Dane drukowania w kolorze są usuwane. Należy chwilę poczekać.
XXX Usuwanie danych	-	Świeci się	Usuwanie danych zapisanych w prywatnym drukowaniu. Należy chwilę poczekać.

Komunikat	Kod błędu	Kontrolka	Przyczyna/rozwiązanie
XXX Przepelnienie danych do usunięcia	-	Świeci się	Pliki do usunięcia są pełne. Usuń pliki.
XXX Limit czasu oczekiwania jest wyłączony	-	Świeci się	Limit czasu oczekiwania jest wyłączony.
XXX Bufor logu zadań pełny (Usuń stare logi)	-	-	Stare dzienniki zostały usunięte ze względu na to, że bufor dziennika zadań jest pełny.
XXX Błąd jednostki NFC. Funkcja NFC jest niedostępna. Naciśnij ONLINE	-	-	Coś jest nie w porządku z jednostką NFC. Funkcje związane z NFC są niedostępne. Wyłącz i włącz ponownie urządzenie. W przypadku występowania tego samego błędu, skontaktuj się ze sprzedawcą. Aby ukryć ten komunikat, wybierz [Admin Setup (Konfig. admin.)] > [Others Setup (Inne konfiguracje)] > [NFC Setup (Konfig. NFC)], a potem zaznacz [Disable (Nieaktywne)].
XXX Hub USB nieobsługiwany Proszę usunąć urządzenie	-	-	Podłączono koncentrator USB. Odłącz koncentrator USB. Urządzenie nie obsługuje koncentratorów USB.
XXX Wykryto nieobsługiwane urządzenie USB Proszę usunąć urządzenie	-	-	Podłączono nieobsługiwane urządzenie USB. Odłącz urządzenie USB.
XXX Podłączone niekompatybilne urządzenie USB Proszę usunąć urządzenie	-	-	Podłączono nieobsługiwane urządzenie USB. Odłącz urządzenie USB.
XXX Brak komunikacji z serwerem SNTP.	-	-	Pozyskiwanie aktualnego czasu z serwera SNTP nie powiodło się. Sprawdź serwer lub połączenie sieciowe.
XXX Błąd uzyskiwania adresu IP. Sprawdź ustawienia DHCP.	-	-	Nie można wykryć serwera DHCP. Sprawdź połączenie sieciowe.
XXX Sortowanie nieudane: za dużo stron Naciśnij ONLINE	-	-	Wystąpił błąd sortowania druku. Należy zredukować ilość danych. Jeśli to nie rozwiązuje problemu, należy zredukować rozmiar danych drukowania. Aby usunąć komunikat, naciśnij przycisk «ONLINE (ONLINE)».
XXX Nie udało się odczytać lub zapisać inf. o zarz. wyk. ilości wydruków Naciśnij ONLINE	-	Świeci się	Nie można było odczytać informacji o zarządzaniu uzyciem. Naciśnij przycisk «ONLINE (ONLINE)».

Komunikat	Kod błędu	Kontrolka	Przyczyna/rozwiązanie
XXX Drukowanie dwustronne nieudane Naciśnij ONLINE	-	Świeci się	Jeśli drukowanie dwustronne jest niemożliwe, nastąpi drukowanie jednostronne. Sprawdź format i grubość papieru.
XXX Kolor zakazany. Wydrukowano monochromatycznie Naciśnij ONLINE	-	Świeci się	Zadanie drukowania kolorowego zostało przekonwertowane do zadania monochromatycznego przez nieautoryzowanego użytkownika. Skontaktuj się z Administratorem odnośnie drukowania kolorowego. Aby usunąć komunikat, naciśnij przycisk «ONLINE (ONLINE)».
XXX Kolor zakazany. Zadanie odrzucone Naciśnij ONLINE	-	Świeci się	Zadanie drukowania kolorowego zostało usunięte z powodu nieautoryzowanego użytkownika. Skontaktuj się z Administratorem odnośnie drukowania kolorowego. Aby usunąć komunikat, naciśnij przycisk «ONLINE (ONLINE)».
XXX Druk zabroniony. Zadanie odrzucone Naciśnij ONLINE	-	Świeci się	Zadanie drukowania zostało usunięte z powodu nieautoryzowanego użytkownika. Skontaktuj się z Administratorem odnośnie drukowania. Aby usunąć komunikat, naciśnij przycisk «ONLINE (ONLINE)».
XXX Bufor dziennika jest pełny. Zadanie odrzucone Naciśnij ONLINE	-	Świeci się	Dane drukowania zostały usunięte, ponieważ bufor dziennika rozliczeniowego jest pełny. Należy skontaktować się z administratorem drukarki, który oczyści bufor dziennika.
XXX Wygasłe zapisane pliki zostały usunięte Naciśnij ONLINE	-	Świeci się	Plik wydruków prywatnych, których okres przechowywania minął, zostały automatycznie usunięte. Aby usunąć komunikat, naciśnij przycisk «ONLINE (ONLINE)».
XXX Odbieranie poczty e-mail anulowane Naciśnij ONLINE	-	Świeci się	Sygnalizuje anulowanie odbierania poczty elektronicznej. Wystąpiło jedno z poniższych. <ul style="list-style-type: none"> <li>• Format odebranej wiadomości e-mail jest niedozwolony lub nieobsługiwany.</li> <li>• Załączony plik jest niedozwolony lub nieobsługiwany.</li> <li>• Odebrany załączony plik jest zbyt duży.</li> <li>• Połączenie z siecią zostało zerwane.</li> </ul>
XXX System plików nie działa <nnn> Naciśnij ONLINE	-	Świeci się	Wystąpił błąd w systemie plików. Aby usunąć komunikat, naciśnij przycisk «ONLINE (ONLINE)».
XXX Odebrano nieprawidłowe dane druku Naciśnij ONLINE	-	-	Odebrano nieprawidłowe dane. Jeżeli przeprowadziłeś drukowanie prywatne, dane zostały usunięte, ponieważ były niekompletne. Wydrukuj ponownie. Aby usunąć komunikat, naciśnij przycisk «ONLINE (ONLINE)».
XXX Błąd bazy danych dzien. Zad. Skontaktuj się z administratorem urządzenia Naciśnij ONLINE	-	-	Wystąpił błąd dostępu bazy danych podczas zapisu lub odczytu dziennika zadań. Wyłączenie i włączenie ponownie urządzenia może rozwiązać problem. Aby usunąć komunikat, naciśnij przycisk «ONLINE (ONLINE)».

Komunikat	Kod błędu	Kontrolka	Przyczyna/rozwiązanie
XXX Konflikt adresu IPv4 Zmień adres IPv4	-	-	Adres IP przypisany do tego urządzenia jest duplikowany w innym urządzeniu. Sprawdź adres IP, a następnie przypisz inny adres IP.
XXX Błąd PDF Naciśnij ONLINE	-	-	Plik PDF jest uszkodzony. Sprawdź plik. Aby usunąć komunikat, naciśnij przycisk «ONLINE (ONLINE)».
XXX Nieprawidłowe hasło Naciśnij ONLINE	-	-	Komunikat jest wyświetlany, gdy wprowadzone hasło nie pokrywa się z hasłem chroniącym zaszyfowany plik PDF. Plik zostanie wydrukowany po wprowadzeniu prawidłowego hasła.
XXX Błąd zapisu pamięci podręcznej PDF Naciśnij ONLINE	-	-	Sygnalizuje błąd podczas zapisywania pliku PDF w pamięci cache. Aby usunąć komunikat, naciśnij przycisk «ONLINE (ONLINE)».
XXX Wystąpił błąd dekodowania Naciśnij ONLINE	-	-	Sygnalizuje wystąpienie błędu podczas analizy danych obrazu wprowadzonych ze źródła zewnętrznego. Komunikat jest wyświetlany, gdy wystąpi błąd podczas analizy danych w formacie TIFF lub JPEG w trybach USBMemoryPrint, DirectPrint lub E-mailPrint. Aby usunąć komunikat, naciśnij przycisk «ONLINE (ONLINE)».
XXX Nie można odczytać pliku Naciśnij ONLINE	-	-	Pamięć USB została usunięta podczas drukowania z pamięci USB. Nie należy usuwać pamięci USB podczas drukowania. Aby usunąć komunikat, naciśnij przycisk «ONLINE (ONLINE)».
XXX Pusty toner kolorowy. Zadanie anulowane Naciśnij ONLINE	-	-	Dane drukowania zostały anulowane, ponieważ toner kolorowy jest pusty. Aby usunąć komunikat, naciśnij przycisk «ONLINE (ONLINE)».
XXX Typ zad. ograniczony Zadanie odrzucone Naciśnij ONLINE	-	-	Odebrano zadanie naruszające ustawienie JobLimitation. Komunikat jest wyświetlany podczas odrzucania zadania. Aby wydrukować to zadanie, skontaktuj się z administratorem drukarki.
Łaładuj papier Podajnik uniwersalny %MEDIA_SIZE% Naciśnij ONLINE	-	Włącza się	Określono drukowanie ręczne z podajnika uniwersalnego. Łaładuj papier we wskazanym formacie do podajnika uniwersalnego, a następnie naciśnij przycisk «ONLINE (ONLINE)».
Zmień papier w %TRAY% %MEDIA_SIZE% %MEDIA_TYPE% Naciśnij ONLINE Przyciśnij POMOC, aby poznać szczegóły	661, 662, 663, 664, 665	Miga	Papier załadowany do wskazanego podajnika nie pasuje do wybranego rozmiaru. Sprawdź ustawienia papieru w aplikacji i podajniku, po czym ujednolij je. 661: Podajnik 1, 662: Podajnik 2, 663: Podajnik 3, 664: Podajnik 4, 665: Podajnik 5

Komunikat	Kod błędu	Kontrolka	Przyczyna/rozwiązanie
Zmień papier w podajnik uniwersalny %MEDIA_SIZE% %MEDIA_TYPE% Naciśnij ONLINE Przyciśnij POMOC, aby poznać szczegóły	660	Miga	Papier załadowany do podajnika uniwersalnego nie pasuje do wybranego rozmiaru. Sprawdź ustawienia papieru w aplikacji i podajniku uniwersalnym, po czym ujednolij je.
Zmień papier w %TRAY% %MEDIA_SIZE% %MEDIA_TYPE% Naciśnij ONLINE Przyciśnij POMOC, aby poznać szczegóły	461, 462, 463, 464, 465	Miga	Papier załadowany do wskazanego podajnika nie pasuje do wybranego rozmiaru. Sprawdź ustawienia papieru w aplikacji i podajniku, po czym ujednolij je. Przy papierze, który można ustawić zarówno poziomo, jak i pionowo, sprawdź jego kierunek. 461: Podajnik 1, 462: Podajnik 2, 463: Podajnik 3, 464: Podajnik 4, 465: Podajnik 5
załaduj papier Podajnik uniwersalny %MEDIA_SIZE% Naciśnij ONLINE Przyciśnij POMOC, aby poznać szczegóły	460	Miga	Papier załadowany do podajnika uniwersalnego nie pasuje do wybranego rozmiaru. Sprawdź ustawienia papieru w aplikacji i podajniku uniwersalnym, po czym ujednolij je. Przy papierze, który można ustawić zarówno poziomo, jak i pionowo, sprawdź jego kierunek.
Balans rachunku zbiorczego wynosi 0. %USERNAME% %ACCOUNTNAME% Zwiększ balans i przyciśnij [Enter (Wprowadź)] Przyciśnij [Cancel (Anuluj)], aby anulować.	-	Miga	Liczba zadań druku przekracza limit. Nie ma już więcej uprawnionych zadań wydruku. Skontaktuj się z administratorem drukarki.
Usuń papier Podajnik wyjściowy Przyciśnij POMOC, aby poznać szczegóły	480	Miga	Podajnik wyjściowy jest pełny. Usuń materiały.
Naciśnij przycisk ONLINE, aby przywrócić Przepelnienie pamięci Przyciśnij POMOC, aby poznać szczegóły	420	Miga	Dane są zbyt złożone. Podczas przetwarzania wystąpił błąd pełnej pamięci. Zmniejsz ilość danych do wydruku. Jeśli błąd zostanie wyświetlony ponownie, skontaktuj się ze sprzedawcą.
Zbyt mało pamięci. Podczas używania wielu funkcji, zakończ używaną funkcję przed wyborem następnej. Jeżeli problem nie zostanie rozwiązany, zmniejsz rozdzielczość. Naciśnij ONLINE	-	Miga	Pamięć jest pełna. Druk po bieżącym zadaniu zostaje zakończony. Jeśli błąd utrzymuje się, obniż jakość obrazu w sterowniku drukarki.

Komunikat	Kod błędu	Kontrolka	Przyczyna/rozwiązanie
Niepowodzenie uruchomienie sieci bezprzewodowej Naciśnij ONLINE Przyciśnij POMOC, aby poznać szczegóły	517	-	Wyłącz urządzenie, sprawdź, czy moduł bezprzewodowej sieci LAN został prawidłowo zainstalowany, i ponownie uruchom urządzenie. W przypadku utrzymywania się błędu, skontaktuj się ze sprzedawcą.
Ta wersja firmware komunikacji bezprzewodowej nie działa na tym urządzeniu Naciśnij ONLINE Przyciśnij POMOC, aby poznać szczegóły	504	-	Wersja firmware'u nie pasuje do urządzenia. Skontaktuj się z lokalnym sprzedawcą.
Ustawienia sieci bezprzewodowej są niekompletne Naciśnij ONLINE Przyciśnij POMOC, aby poznać szczegóły	505	-	Ustawione są błędne wartości lub pozycje są nieustawione w ustawieniach bezprzewodowego LAN. Sprawdź ustawienia bezprzewodowe. Jeśli błąd wystąpi ponownie, zainicjalizuj ustawienia sieciowe i skonfiguruj ponownie ustawienia bezprzewodowej sieci LAN.
Nie podłączono do bezprzewodowego punktu dostępu Naciśnij ONLINE Przyciśnij POMOC, aby poznać szczegóły	506	-	Nie odnaleziono bezprzewodowego punktu dostępowego LAN. Upewnij się, że punkt dostępu jest włączony. Odłącz i podłącz bezprzewodowe LAN.
Proszę czekać Message Data Processing	-	-	Aktualizacja komunikatu wyświetlanego na panelu operatora. Proszę czekać.
Proszę czekać Zapisywanie danych komunikatu	-	-	Aktualizacja komunikatu wyświetlanego na panelu operatora. Proszę czekać.
Ponownie uruchom drukarkę Wiadomość odebrana poprawnie	-	-	Aktualizacja komunikatu wyświetlanego na panelu operatora została zakończona. Wyłącz zasilanie drukarki i włącz ponownie.
Sprawdź dane Błąd zapisu danych komunikatu<%CODE%>	-	-	Zapisywanie danych komunikatu do przesłania do drukarki nie powiodło się. Sprawdź, czy aktualizowane dane komunikatu pasują do drukarki.
Naciśnij przycisk ONLINE, aby przywrócić Przekr. czas odbioru danych Przyciśnij POMOC, aby poznać szczegóły	519	Miga	Po odbiorze danych przez Port9100, LPR, FTP, IPP, WSD lub Email przekroczony został czas przesyłania strumieniowego.



Komunikat	Kod błędu	Kontrolka	Przyczyna/rozwiązanie
Błąd aktualizacji firmware Spróbuj ponownie Jeśli sieć nie działa, to spróbuj zaktualizować firmware przez USB	-	-	Aktualizacja oprogramowania sprzętowego nie powiodła się. Ponowna aktualizacja.
Załaduj papier %TRAY% %MEDIA_SIZE% Przyciśnij POMOC, aby poznać szczegóły	491, 492, 493, 494, 495	Miga	Papier nie jest załadowany do wskazywanego pojemnika. Załaduj papier o podanym formacie. 491: Podajnik 1, 492: Podajnik 2, 493: Podajnik 3, 494: Podajnik 4, 495: Podajnik 5
Załaduj papier Podajnik uniwersalny %MEDIA_SIZE% Przyciśnij POMOC, aby poznać szczegóły	490	Miga	Podajnik uniwersalny pusty. Włóż papier. Jeśli papier został skonfigurowany, nie została skonfigurowana pokrywa papieru. Opuść pokrywę papieru.
Zainstaluj kasetę papieru %TRAY% Przyciśnij POMOC, aby poznać szczegóły	430, 431, 432, 433, 434, 440, 441, 442, 443	Miga	We wskazanym podajniku nie ma kasety z papierem. Należy włożyć kasetę z papierem do wskazanego podajnika. Jeśli kasetka jest już włożona, należy ją wysunąć i wsunąć ponownie, aby się ułożyła prawidłowo. 430, 440: Podajnik 1 431, 441: Podajnik 2 432, 442: Podajnik 3 433, 443: Podajnik 4 434: Podajnik 5
Wymień toner %COLOR% Pojemnik na zużyty toner pełny Przyciśnij POMOC, aby poznać szczegóły	415, 416	Miga	Pojemnik na zużyty toner wkładu jest pełny. Otwarcie i zamknięcie przedniej pokrywy może przywrócić na chwilę drukowanie, jednak może uszkodzić bęben. Wymień pojemnik z tonerem na nowy, tak szybko jak to tylko możliwe. 415: Magenta (czerwony), 416: Cyjan (niebieski)
Zainstaluj pojemnik z tonerem %COLOR% Przyciśnij POMOC, aby poznać szczegóły	410, 411, 412, 413	Miga	We wskazanym pojemniku skończył się toner. Otwarcie i zamknięcie przedniej pokrywy może przywrócić na chwilę drukowanie, jednak może uszkodzić bęben. Wymień pojemnik z tonerem na nowy, tak szybko jak to tylko możliwe. 410: Żółty, 411: Magenta (czerwony), 412: Cyjan (niebieski), 413: Czarny
Niezalecany toner %COLOR% Przyciśnij POMOC, aby poznać szczegóły	549, 550, 551, 552, 553, 554, 555, 556, 557, 614, 615, 616, 617, 620, 621, 622, 623	Miga	Wskazany pojemnik z tonerem nie jest optymalny. Zalecamy używanie optymalnego pojemnika z tonerem. 550, 554, 614, 620: Żółty 551, 555, 615, 621: Magenta (czerwony) 552, 556, 616, 622: Cyjan (niebieski) 549, 553, 557, 617, 623: Czarny

Komunikat	Kod błędu	Kontrolka	Przyczyna/rozwiązanie
Toner niezainstalowany %COLOR% Przyciśnij POMOC, aby poznać szczegóły	610, 611, 612, 613	Miga	Dostarczony startowe pojemniki z tonerem są zainstalowane w eksploatacyjnych bębnach światłoczułych. Zainstaluj eksploatacyjne pojemniki z tonerem w bębnach światłoczułych. 610: Żółty, 611: Magenta (czerwony), 612: Cyjan (niebieski), 613: Czarny
Niezalecany bęben światłoczuły %COLOR% Przyciśnij POMOC, aby poznać szczegóły	684, 685, 686, 687, 690, 691, 692, 693, 700, 701, 702, 703, 704, 705, 706, 707	Miga	Wskazany bęben światłoczuły nie jest optymalny. Zalecamy używanie optymalnego bębna światłoczułego. 684, 690, 700, 704: Żółty 685, 691, 701, 705: Magenta (czerwony) 686, 692, 702, 706: Cyjan (niebieski) 687, 693, 703, 707: Czarny
Bęben niezainstalowany %COLOR% Przyciśnij POMOC, aby poznać szczegóły	694, 695, 696, 697	Miga	Wskazany bęben światłoczuły nie jest zainstalowany. Zainstaluj bęben światłoczuły. 694: Żółty, 695: Magenta (czerwony), 696: Cyjan (niebieski), 697: Czarny
Uwaga: Wykryto nieoryginalne materiały eksploatacyjne Sprawdź „Rozwiązywanie problemów” w instrukcji użytkownika, aby przywrócić działanie urządzenia	709	Miga	Ten błąd oznacza, że w urządzeniu zainstalowano nieoryginalne materiały eksploatacyjne. Gwarancja obowiązuje, gdy w urządzeniu stosowane są dedykowane oryginalne materiały eksploatacyjne firmy OKI. Zachowaj ostrożność podczas wybierania innych materiałów eksploatacyjnych. Całe ryzyko związane z jakością i działaniem produktu w przypadku stosowania nieoryginalnych materiałów eksploatacyjnych spoczywa na Tobie. Jeśli awaria urządzenia okaże się być spowodowana użyciem nieoryginalnych materiałów eksploatacyjnych, ponosisz pełne koszty koniecznego serwisu, naprawy lub korekcji, ponieważ nasza gwarancja nie obejmuje takich usterek. Jeśli pomimo to chcesz to zrobić, wykonaj następujące czynności: 1) Wyłącz drukarkę. 2) Włącz urządzenie. Naciśnij przycisk «CANCEL (ANULUJ)», gdy pojawi się [PLEASE WAIT (ZACZEKAJ)]. 3) Zwolnij przycisk «CANCEL (ANULUJ)», gdy pojawi się [Ready To Print (Gotowa do druku)]. Uwaga: W przypadku jakichkolwiek pytań skontaktuj się z centrum obsługi klienta.

Komunikat	Kod błędu	Kontrolka	Przyczyna/rozwiązanie
Papier się zaciął Papier pozostał w %NUM% miejscach Wymij papier Naciśnij Pomoc, aby uzyskać szczegóły	632, 633, 634, 635	Miga	Doszło do zacięcia papieru w strefie wejściowej. Usuń zacięty papier. 632: Podajnik 2, 633: Podajnik 3, 634: Podajnik 4, 635: Podajnik 5
	637	Miga	Doszło do zacięcia papieru w pobliżu pokrywy przedniej. Otwórz przednią pokrywę i usuń zablokowany papier.
	638	Miga	Doszło do zacięcia papieru pod bębniem. Usuń zacięty papier.
	639, 640	Miga	Doszło do zacięcia i pozostawienia papieru w pobliżu zespołu utrwalacza. Usuń zacięty papier. 639, 640: Zespół utrwalający
	641, 642	Miga	Zacięcie papieru w pobliżu zespołu dupleksu. Usuń zacięty papier. 641: Zespół dupleksu, tylna część zespołu dupleksu 642: Zespół dupleksu, środkowa część zespołu dupleksu
Błąd czujnika tonera %COLOR% Przyciśnij POMOC, aby poznać szczegóły	540, 541, 542, 543	Miga	Pojemnik z tonerem we wskazanym kolorze nie jest prawidłowo zablokowany. Upewnij się, że niebieska dźwignia (dźwignia blokady kasety toneru) pojemnika z tonerem jest obrócona do zrównania z ► z tyłu urządzenia. Jeśli wystąpił błąd w przypadku koloru Cyjan i dźwignia blokująca pojemnika z tonerem jest obrócona do zrównania z ► z tyłu urządzenia, sprawdź, czy prawidłowo zablokowane zostały 2 niebieskie pokręta na zespole pasa. 540: Żółty, 541: Magenta (czerwony), 542: Cyjan (niebieski), 543: Czarny
Sprawdź papier Pobranie kilku ark. %TRAY% Przyciśnij POMOC, aby poznać szczegóły	401	Miga	Wskazany podajnik podaje kilka arkuszy papieru za jednym razem. Usuń kasetę z podajnika i załaduj ponownie papier. Po załadowaniu otwórz i zamknij pokrywę przednią, aby usunąć błąd.
Sprawdź papier Błąd rozmiaru papieru %TRAY% Przyciśnij POMOC, aby poznać szczegóły	400	Miga	Wystąpił błąd rozmiaru papieru we wskazanym podajniku. Upewnij się, że rozmiar papieru w załadowanym podajniku odpowiada ustawieniu rozmiaru podajnika na wskaźniku kasety. Załaduj papier zgodnie z rozmiarem papieru i kierunkiem ustawionym na wskaźniku. Jeżeli ustawienie wskaźnika jest błędne, najpierw anuluj drukowanie, ustaw wskaźnik rozmiaru papieru i wydrukuj ponownie. Upewnij się, że kasetka nie podaje wielu arkuszy papieru za jednym razem po rozpoczęciu drukowania. Jeżeli tak się dzieje, usuń papier i załaduj go ponownie poprawnie. Otwarcie i zamknięcie pokrywy przedniej może usunąć błąd.

Komunikat	Kod błędu	Kontrolka	Przyczyna/rozwiązanie	
Papier się zaciął Papier pozostał w %NUM% miejscach Wymij papier Naciśnij Pomoc, aby uzyskać szczegóły	390	Miga	Wystąpiło zacięcie papieru na torze prowadzenia papieru z podajnika uniwersalnego. Usuń zacięty papier.	
	391, 392, 393, 394, 395	Miga	Wystąpiło zacięcie papieru na torze prowadzenia papieru ze wskazanego podajnika. Usuń zacięty papier. Jeśli papier nie jest zacięty, może występować błąd w podawaniu papieru. Zmniejsz ilość arkuszy papieru załadowanego do kasety. Upewnij się, że ograniczniki papieru są ustawione w odpowiedniej pozycji. 391: Podajnik 1, 392: Podajnik 2, 393: Podajnik 3, 394: Podajnik 4, 395: Podajnik 5	
	380	Miga	Doszło do zacięcia papieru w pobliżu pokrywy przedniej. Otwórz przednią pokrywę i usuń zablokowany papier. Jeśli zacięty papier nie jest widoczny, zamknij pokrywę przednią. Jeśli błąd utrzymuje się, do zacięcia papieru mogło dojść w zespole dupleksu.	
	381	Miga	Doszło do zacięcia papieru pod bębniem. Usuń zacięty papier.	
	382, 383, 385	Miga	Doszło do zacięcia papieru w zespole utrwalającym. Usuń zacięty papier. 382: Tył maszyny, w pobliżu zasobnika wyjściowego 383: Tył maszyny, w pobliżu zespołu dupleksu 385: Wnętrze maszyny, w pobliżu zespołu utrwalacza	
	370, 371, 373	Miga	Doszło do zacięcia papieru w zespole dupleksu. Wyciągnij zespół dupleksu i usuń zacięty papier. Przy kodzie błędu 373 upewnij się, że papier nie pozostał wewnątrz drukarki po wyciągnięciu go z zespołu dupleksu.	
	372	Miga	Wystąpiło zacięcie papieru na torze prowadzenia papieru z zespołu dupleksu. Otwórz przednią pokrywę i usuń zablokowany papier. Jeśli papier nie jest widoczny, wyciągnij zespół dupleksu z tylnej części urządzenia i sprawdź, czy zacięcie wystąpiło wewnątrz zespołu czy urządzenia.	
	Zainstaluj zespół dupleksu Przyciśnij POMOC, aby poznać szczegóły	360	Miga	Zespół dupleksu nie jest prawidłowo zainstalowany. Zainstaluj zespół dupleksu.
	Zainstaluj nowy zespół bębna Zużycie zespołu bębna %COLOR% Przyciśnij POMOC, aby poznać szczegóły	350, 351, 352, 353	Miga	Czas żywotności bębna, wskazany na ekranie, dobiegł końca. Wymień bęben światłoczuły na nowy. Otwarcie i zamknięcie pokrywy przedniej może na chwilę przywrócić drukowanie. Wymień na nowy, tak szybko jak to tylko możliwe. 350: Żółty, 351: Magenta (czerwony), 352: Cyjan (niebieski), 353: Czarny

Komunikat	Kod błędu	Kontrolka	Przyczyna/rozwiązanie
Zainstaluj nowy zespół bębna Zużycie zespołu bębna %COLOR% Przyciśnij POMOC, aby poznać szczegóły	560, 561, 562, 563	Miga	Czas żywotności bębna, wskazany na ekranie, dobiegł końca. Wymień bęben światłoczuły na nowy. 560: Żółty, 561: Magenta (czerwony), 562: Cyjan (niebieski), 563: Czarny
Zainstaluj nowy zespół bębna Zużycie zespołu bębna %COLOR% Aby dalej drukować, naciśnij przycisk ONLINE Przyciśnij POMOC, aby poznać szczegóły	564, 565, 566, 567	Miga	Czas żywotności bębna, wskazany na ekranie, dobiegł końca. Wymień bęben światłoczuły na nowy. Naciśnięcie przycisku «ONLINE (ONLINE)» może chwilowo wznowić drukowanie. Wymień na nowy, tak szybko jak to tylko możliwe, aby utrzymać jakość druku. 564: Żółty, 565: Magenta (czerwony), 566: Cyjan (niebieski), 567: Czarny
Zainstaluj nowy zespół bębna Drukowanie niemożliwe z uwagi na duży stopień zużycia bębna. %COLOR% Przyciśnij POMOC, aby poznać szczegóły	680, 681, 682, 683	Miga	Drukowanie zostało zatrzymane, ponieważ czas żywotności bębna światłoczułego wskazanego na ekranie dobiegł końca. Wymień bęben światłoczuły na nowy do drukowania. 680: Żółty, 681: Magenta (czerwony), 682: Cyjan (niebieski), 683: Czarny
Zainstaluj nowy zespół utrwalający Zużycie zespołu utrwalającego Przyciśnij POMOC, aby poznać szczegóły	354	Miga	Zespół utrwalający osiągnął kres swojej żywotności. Wymień zespół utrwalający na nowy. Otwarcie i zamknięcie pokrywy przedniej może na chwilę przywrócić drukowanie. Wymień na nowy, tak szybko jak to tylko możliwe, aby utrzymać jakość druku.
Zainstaluj pas transferu na nowy Zużycie zespołu pasa transferu Przyciśnij POMOC, aby poznać szczegóły	355	Miga	Zespół pasa osiągnął kres swojej żywotności. Wymień zespół pasa na nowy. Otwarcie i zamknięcie pokrywy na chwilę może przywrócić drukowanie. Wymień na nowy, tak szybko jak to tylko możliwe, aby utrzymać jakość druku.
Sprawdź zespół utrwalający Przyciśnij POMOC, aby poznać szczegóły	348	Miga	Zespół utrwalający nie jest prawidłowo zainstalowany. Wyjmij i włóż z powrotem zespół utrwalający. Jeżeli błąd utrzymuje się po ponownym zainstalowaniu, wymień zespół utrwalający na nowy.
Zainstaluj pas transferu na nowy Zużycie zespołu pasa transferu Przyciśnij POMOC, aby poznać szczegóły	356	Miga	Pojemnik na zużyty toner zespołu pasa jest pełny. Wymień zespół pasa na nowy. Otwarcie i zamknięcie pokrywy przedniej może przywrócić drukowanie. Drukowanie zatrzyma się po wydrukowaniu 500 stron.

Komunikat	Kod błędu	Kontrolka	Przyczyna/rozwiązanie
Sprawdź pojemnik z tonerem Niewłaściwa pozycja dźwigni blokady %COLOR% Przyciśnij POMOC, aby poznać szczegóły	544, 545, 546, 547	Miga	Kolorowy toner wskazany na ekranie nie jest zainstalowany. Upewnij się, że dźwignia blokady kasety toneru (niebieska) po prawej stronie została obrócona do zrównania z ► z tyłu urządzenia. Jeśli dźwignia znajduje się w prawidłowym położeniu, sprawdź, czy usunięto białą taśmę ochronną. 544: Żółty, 545: Magenta (czerwony), 546: Cyjan (niebieski), 547: Czarny
Sprawdź zespół bębna %COLOR% Przyciśnij POMOC, aby poznać szczegóły	340, 341, 342, 343	Miga	Wskazywany bęben światłoczuły nie jest prawidłowo zainstalowany. Wyjmij i włóż z powrotem bębny światłoczuły. 340: Żółty, 341: Magenta (czerwony), 342: Cyjan (niebieski), 343: Czarny
Sprawdź zespół utrwalający Przyciśnij POMOC, aby poznać szczegóły	320	Miga	Zespół utrwalający nie jest prawidłowo zainstalowany. Wyjmij i włóż z powrotem zespół utrwalający.
Niezalecany zespół utrwalający Przyciśnij POMOC, aby poznać szczegóły	698-01, 698-02, 698-03, 698-04, 698-06	Miga	Sprawdź numer modelu zespołu utrwalacza wspomnianego w instrukcji użytkownika. Użyj zespołu utrwalacza, który pasuje do Twojego urządzenia.
Zespół utrwalający niezainstalowany Przyciśnij POMOC, aby poznać szczegóły	699	Miga	Zespół utrwalający nie jest prawidłowo zainstalowany. Wyjmij i włóż z powrotem zespół utrwalający.
Sprawdź zespół pasa transferu Przyciśnij POMOC, aby poznać szczegóły	330	Miga	Zespół pasa transferu nie jest prawidłowo zainstalowany. Wyjmij i włóż z powrotem zespół pasa.
Niezalecany zespół pasa transferu Przyciśnij POMOC, aby poznać szczegóły	688-01, 688-02, 688-03, 688-04	Miga	Sprawdź numer modelu zespołu pasa wspomnianego w instrukcji użytkownika. Użyj zespołu pasa, który pasuje do Twojego urządzenia.
Zespół pasa transferu niezainstalowany Przyciśnij POMOC, aby poznać szczegóły	689	Miga	Zespół pasa transferu nie jest prawidłowo zainstalowany. Wyjmij i włóż z powrotem zespół pasa.
%COVER% otwarta. Przyciśnij POMOC, aby poznać szczegóły	310, 311	Miga	Wskazywana pokrywa jest otwarta. Zamknij pokrywę. 310: Podajnik wyjściowy (górną pokrywę), 311: Pokrywa przednia
Proszę czekać Ponowne uruchamianie <n>	-	Świeci się	Uruchamianie ponowne drukarki. Należy chwilę poczekać.
Wyłącz zasilanie i odczekaj chwilę 126:Błąd kondensacji	Krytyczny 126	Miga	Wewnątrz drukarki nastąpiła kondensacja pary wodnej. Należy wyłączyć drukarkę i włączyć ją dopiero za jakiś czas.

Komunikat	Kod błędu	Kontrolka	Przyczyna/rozwiązanie
Ponownie uruchom drukarkę nnn:Błąd	131, 132, 133, 134	Miga	Nie można wykryć głowicy z diodami LED. 131: Żółty (Y) 132: Magenta (M) 133: Cyjan (C) 134: Czarny (K)
	136-02, 136-03, 136-04, 980	Miga	Wystąpił błąd w zespole utrwalającym lub jego otoczeniu. Należy wyłączyć drukarkę i włączyć ją dopiero za jakiś czas. Jeśli błąd utrzymuje się po ponownym uruchomieniu, skontaktuj się ze sprzedawcą i powiadom go o numerze komunikatu o błędzie oraz działaniu urządzenia.
	166-03	Miga	Wnętrze drukarki jest gorące. Usuń wszelkie przedmioty blokujące otwory wentylacyjne na drukarce i ponownie uruchom drukarkę. Jeśli błąd zostanie wyświetlony ponownie, skontaktuj się ze sprzedawcą.
	166-04	Miga	Wnętrze drukarki jest zimne. Zwiększ temperaturę w pokoju i ponownie uruchom drukarkę. Jeśli błąd zostanie wyświetlony ponownie, skontaktuj się ze sprzedawcą.
	181	Miga	Błąd dotyczy jednostki duplexu. Wyłącz urządzenie i ponownie zainstaluj zespół duplexu. Jeśli błąd zostanie wyświetlony ponownie, skontaktuj się ze sprzedawcą.
	231-05, 231-06, 231-07, 231-08, 231-23	Miga	Niepowodzenie podczas odczytu informacji materiałów eksploatacyjnych. W przypadku wyświetlenia następującej liczby wymień odpowiednie materiały eksploatacyjne. 231-05 do 231-08: Pojemniki z tonerem / Bęben światłoczuły 231-23: Zespół utrwalacza / Zespół pasa Należy wyłączyć drukarkę i włączyć ją dopiero za jakiś czas. Jeśli błąd utrzymuje się po ponownym uruchomieniu, skontaktuj się ze sprzedawcą i powiadom go o numerze komunikatu o błędzie oraz działaniu urządzenia.
	260, 261, 262, 263, 264, 265, 266, 267, 268, 269, 270, 271, 272, 273, 274	Miga	Wystąpił błąd w zespole utrwalającym lub jego otoczeniu. Sprawdź czy rozmiar i grubość papieru w podajniku są poprawne. Należy wyłączyć drukarkę i włączyć ją dopiero za jakiś czas. Jeśli błąd utrzymuje się po ponownym uruchomieniu, skontaktuj się ze sprzedawcą i powiadom go o numerze komunikatu o błędzie oraz działaniu urządzenia.
	904	Miga	Zespół pasa jest zimny. Zwiększ temperaturę w pokoju i ponownie uruchom drukarkę. Jeśli błąd zostanie wyświetlony ponownie, skontaktuj się ze sprzedawcą.
	nnn*	Miga	W drukarce wystąpił błąd. Wyłącz i włącz ponownie urządzenie. W przypadku występowania tego samego błędu, skontaktuj się ze sprzedawcą. „*” to 3-cyfrowy kod błędu. Wyświetlany numer zmienia się w zależności od treści błędu.

Komunikat	Kod błędu	Kontrolka	Przyczyna/rozwiązanie
Ponownie uruchom drukarkę nnn:Błąd krytyczny PC:nnnnnnnn LR:nnnnnnnn FR:nnnnnnnn	Krytyczny, 002~011, F0C, F0D, FFE, FFF	Miga	W drukarce wystąpił błąd krytyczny. Skontaktuj się ze sprzedawcą i przekaż numer komunikatu o błędzie i opisz, jak działa urządzenie. Kod błędu jest wyświetlany w zakresie od 0x001 do 0xffff.

## W przypadku wystąpienia zacięcia papieru

W tej części opisano, w jaki sposób usunąć zacięty papier z urządzenia.

Sprawdź kod błędu na panelu operatora i sprawdź odpowiednią część.

- Kod błędu „370”, „371”, „373”
- Kod błędu „372”
- Kod błędu „380”, „401”, „637”
- Kod błędu „381”, „638”
- Kod błędu „382”, „383”, „385”, „639”, „640”
- Kod błędu „390”, „637”
- Kod błędu „391”, „392”, „393”, „394”, „632”, „633”, „634”

### Kod błędu „370”, „371”, „373”

Doszło do zacięcia papieru w zespole dupleksu.

- 1 Wyjmij zespół dupleksu (1), wyciągając go do góry i jednocześnie przytrzymując środkowe zagłębienie z tyłu urządzenia.

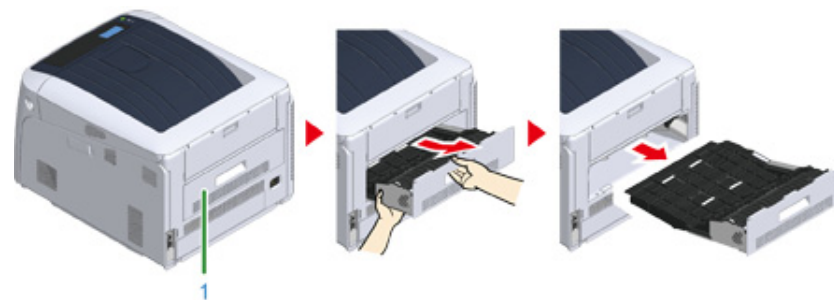

- 2 Sprawdź, czy papier nie zaciął się wewnątrz urządzenia. Jeśli zacięty papier znajduje się w drukarce, usuń go.

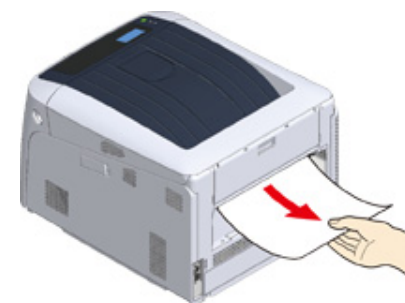

- Jeśli papier nie jest widoczny, sprawdź najgłębszą część drukarki.
- Jeśli papier usunięty z drukarki jest postrzępiony lub podarty, usuń wszystkie kawałki papieru z wnętrza, aby w jednostce nie pozostał papier.

- 3** Sprawdź, czy papier nie zaciął się wewnątrz zespołu dupleksu. Jeśli zacięty papier znajduje się w zespole dupleksu, delikatnie go wyciągnij. Sprawdź tylną stronę zespołu dupleksu i delikatnie wyciągnij zacięty papier.



- 4** Otwórz górną pokrywę zespołu dupleksu (2) i sprawdź, czy w środku znajduje się zacięty papier. Jeśli tak, wyciągnij go delikatnie i zamknij pokrywę.

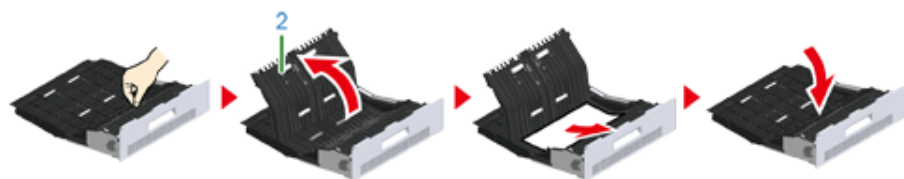

- 5** Włóż zespół dupleksu (1) do urządzenia. Zadanie zakończone.

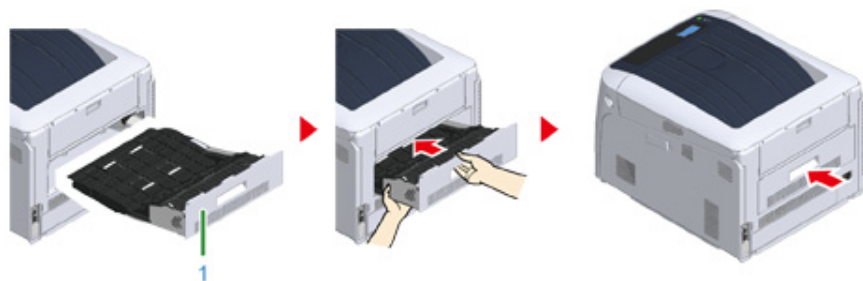

Zadanie zakończone.

## Kod błędu „372”

Doszło do zacięcia papieru w pobliżu pokrywy przedniej.

- 1** Włóż palce w zagłębienia po prawej stronie urządzenia i pociągnij dźwignię (1) zwalnającą pokrywę przednią, aby otworzyć tę pokrywę (2) do przodu.

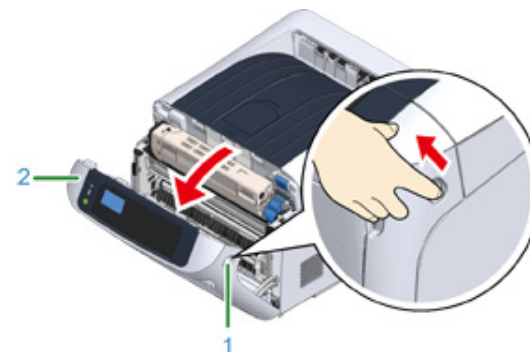

- 2** Jeśli widać krawędź arkusza, delikatnie wyciągnij zacięty papier w kierunku wskazanym strzałką, a następnie przejdź do kroku 8. Jeśli nie widać zaciętego papieru, przejdź do kroku 3.

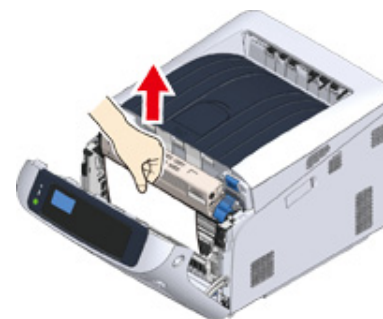



- 3** Wymij zespół dupleksu (3), wyciągając go ukośnie do góry i jednocześnie przytrzymując środkowe zagłębienie z tyłu urządzenia.

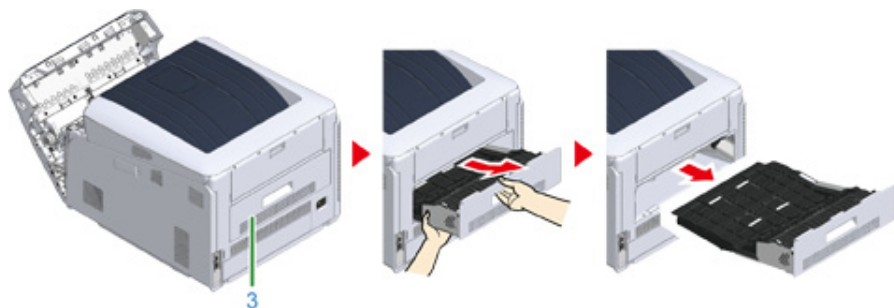

- 4** Sprawdź, czy papier nie zaciął się wewnątrz urządzenia. Jeśli zacięty papier znajduje się w drukarce, usuń go.

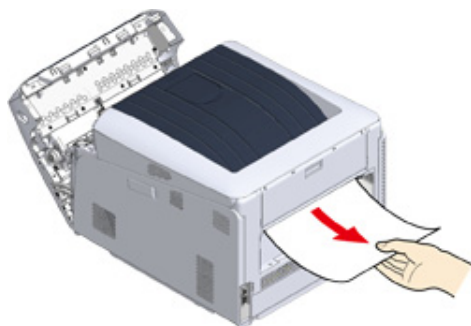

- Jeśli papier nie jest widoczny, sprawdź najgłębszą część drukarki.

- 5** Sprawdź, czy papier nie zaciął się wewnątrz zespołu dupleksu. Jeśli zacięty papier znajduje się w zespole dupleksu, delikatnie go wyciągnij. Sprawdź tylną stronę zespołu dupleksu i delikatnie wyciągnij zacięty papier.

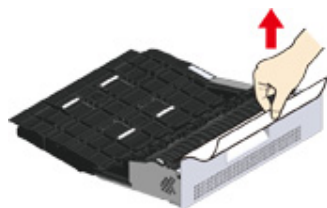

- 6** Otwórz górną pokrywę zespołu dupleksu (4) i sprawdź, czy w środku znajduje się zacięty papier. Jeśli tak, usuń go i zamknij pokrywę.

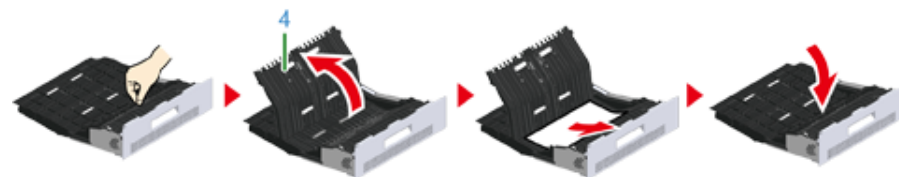

- 7** Włóż zespół dupleksu (3) do urządzenia.

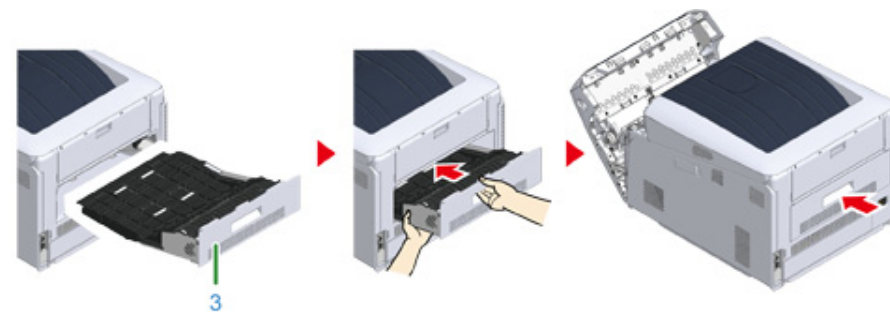

- 8** Zamknij pokrywę przednią (2).



Zadanie zakończone.

## Kod błędu „380”, „401”, „637”

Doszło do zacięcia papieru w pobliżu pokrywy przedniej.

Jeśli wyświetlany jest kod błędu 401, papier mógł zostać wyrzucony automatycznie. W takim przypadku otwórz i zamknij pokrywę przednią, aby usunąć błąd.

- 1 Włóż palce w zagłębienia po prawej stronie urządzenia i pociągnij dźwignię (1) zwalniającą pokrywę przednią, aby otworzyć tę pokrywę (2) do przodu.

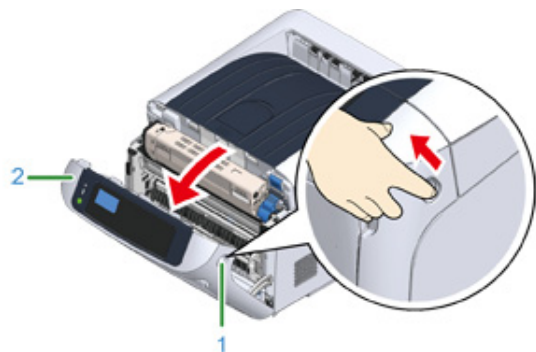

- 2 Jeśli widać krawędź arkusza, delikatnie wyciągnij zacięty papier w kierunku wskazanym strzałką.

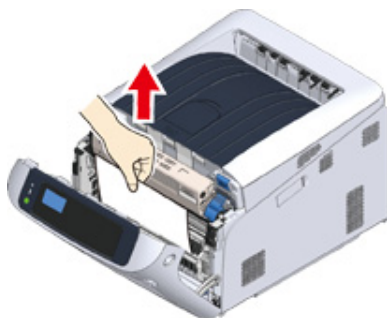

- Jeśli zacięty papier nie jest widoczny, zamknij pokrywę przednią. Jeśli błąd utrzymuje się, do zacięcia papieru mogło dojść w zespole dupleksu. Zapoznaj się z „Kod błędu „372” w celu usunięcia zaciętego papieru.

- 3 Zamknij pokrywę przednią (2).



Zadanie zakończone.



## Kod błędu „381”, „638”

Doszło do zacięcia papieru w pobliżu bębna.

Usuń zacięty papier zgodnie z poniższą procedurą.

- 1 Włóż palce w zagłębienia po prawej stronie urządzenia i pociągnij dźwignię (1) zwalniającą pokrywę przednią, aby otworzyć tę pokrywę (2) do przodu.

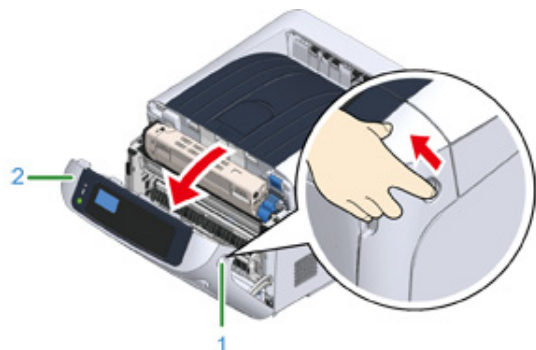

- 2 Naciśnij przycisk (3) otwierania i otwórz podajnik wyjściowy (4).

**OSTRZEŻENIE**

**Może wystąpić poparzenie.**



Moduł utrwalacza jest bardzo gorący. Nie należy go dotykać.

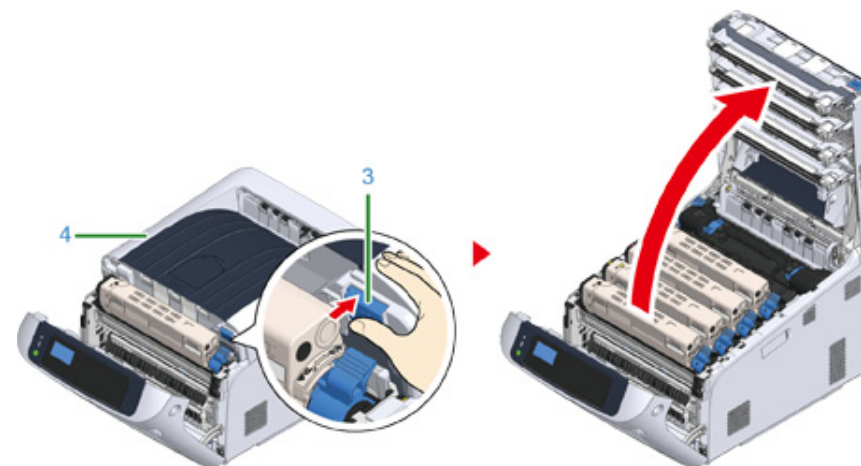

- 3 Wymij wszystkie cztery bębny i połóż je na płaskiej powierzchni.



- Zachowaj szczególną ostrożność przy obchodzeniu się z bębniem (zielony cylinder), ponieważ jest nietrwały.

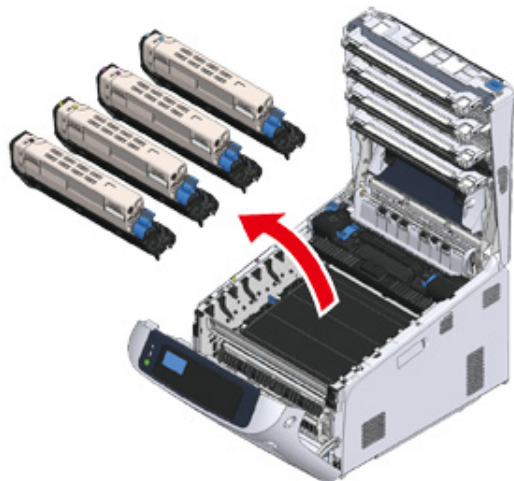

- 4** Zakryj wyjęte bębny papierem, tak aby nie były wystawione na działanie promieni słonecznych.

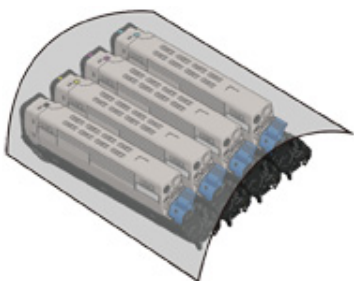

- 5** Jeśli widać krawędź arkusza, delikatnie wyciągnij zacięty papier w stronę tyłu urządzenia (kierunek wskazywany strzałką).

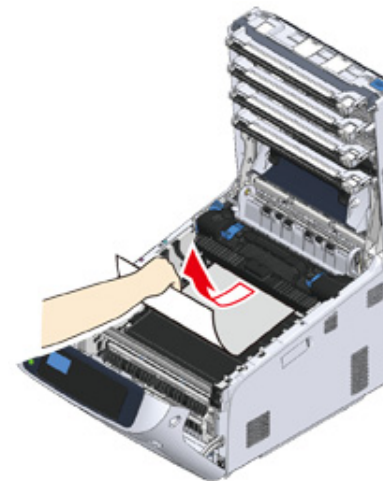

Jeśli nie widać krawędzi arkusza, delikatnie wyciągaj zacięty papier, wcześniej unosząc dźwignię zwalniającą (5) zespołu utrwalającego.

Jeśli krawędź zaciętego papieru nadal pozostaje wewnątrz urządzenia, delikatnie wyciągnij papier w stronę tyłu urządzenia.

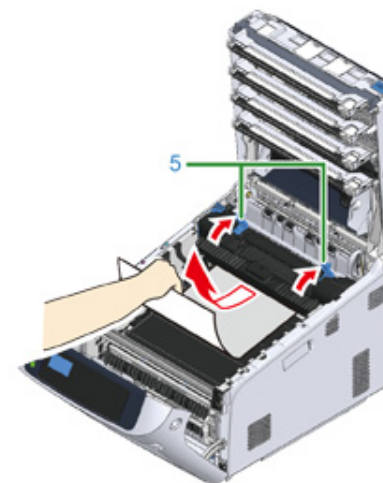

- 6** Ostrożnie włóż wszystkie cztery bębny z powrotem do urządzenia.



- Zachowaj szczególną ostrożność przy obchodzeniu się z bębniem (zielony cylinder), ponieważ jest nietrwały.

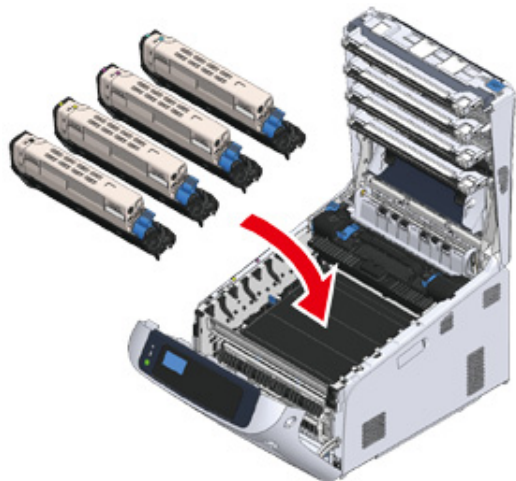

**7** Zamknij podajnik wyjściowy (4), równomiernie naciskając oba środek pokrywy.

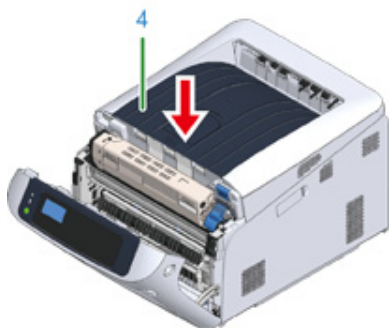

**8** Zamknij pokrywę przednią (2).



- Przedniej pokrywy nie można zamknąć bez wcześniejszego zamknięcia tacy odbiorczej.



Zadanie zakończone.

## Kod błędu „382”, „383”, „385”, „639”, „640”

Doszło do zacięcia papieru w pobliżu zespołu utrwalającego.

Usuń zacięty papier zgodnie z poniższą procedurą.

- 1 Włóż palce w zagłębienia po prawej stronie urządzenia i pociągnij dźwignię (1) zwalniającą pokrywę przednią, aby otworzyć tę pokrywę (2) do przodu.

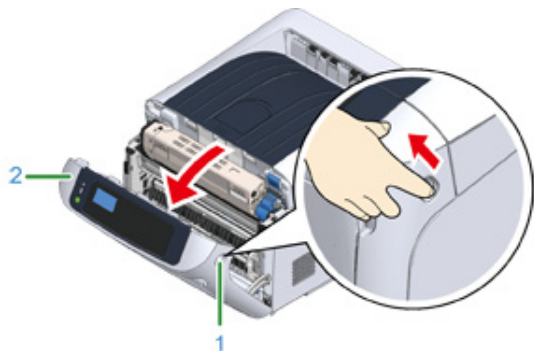

- 2 Naciśnij przycisk (3) otwierania i otwórz podajnik wyjściowy (4).

**OSTRZEŻENIE**

**Może wystąpić poparzenie.**



Moduł utrwalacza jest bardzo gorący. Nie należy go dotykać.

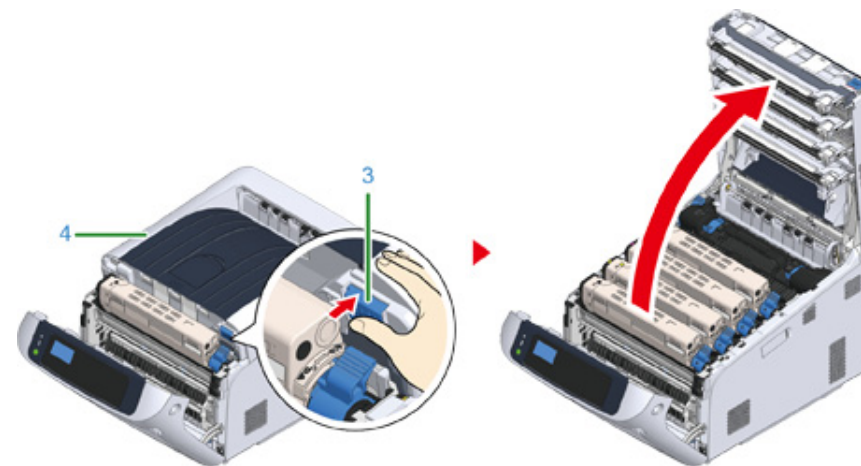

- 3 Wymij wszystkie cztery bębny i połóż je na płaskiej powierzchni.



- Zachowaj szczególną ostrożność przy obchodzeniu się z bębniem (zielony cylinder), ponieważ jest nietrwały.

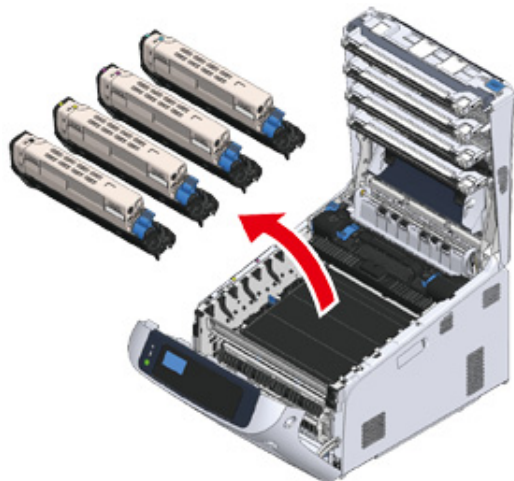

- 4** Zakryj wyjęte bębny papierem, tak aby nie były wystawione na działanie promieni słonecznych.

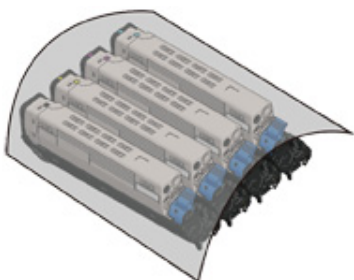

- 5** Usuń papier zacięty wewnątrz zespołu.

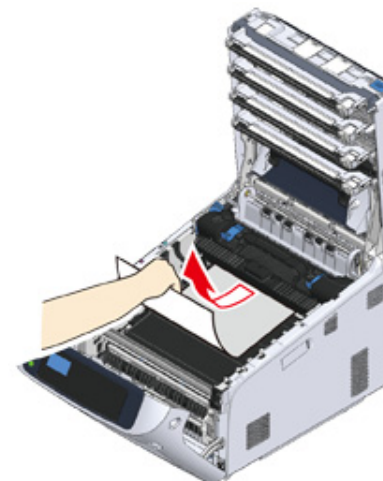

- 6** Przesuń do przodu lewą dźwignię blokującą (5) zespołu utrwalającego.

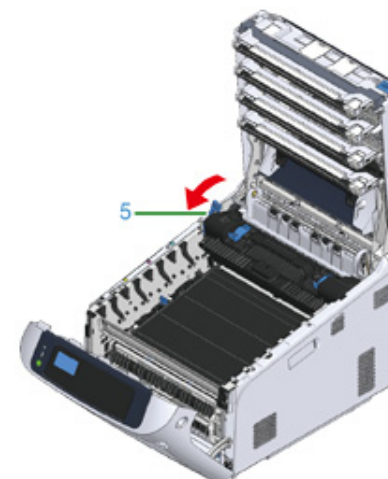



**7** Chwyć zespół utrwalający za uchwyt (6) i wyjmij go z urządzenia.

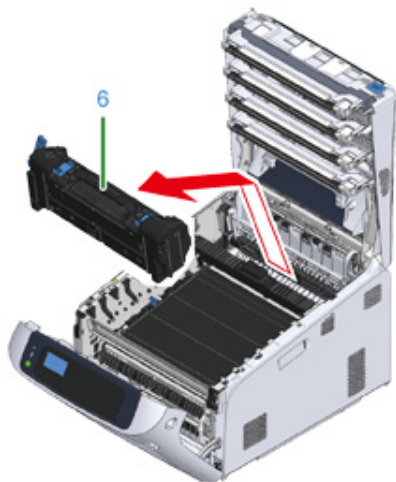

**8** Podnieś dźwignie zwalniające (7) zespołu utrwalającego i delikatnie wyciągnij do przodu zacięty papier.



- Wyciągnięcie papieru w kierunku wyjścia może zabrudzić wydruk.

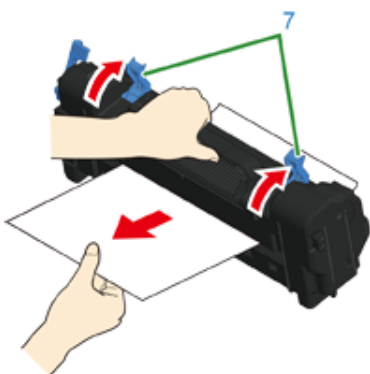

**9** Jeżeli zacięty papier zalega w urządzeniu, trzymaj obie strony papieru, aby wyciągnąć go delikatnie.

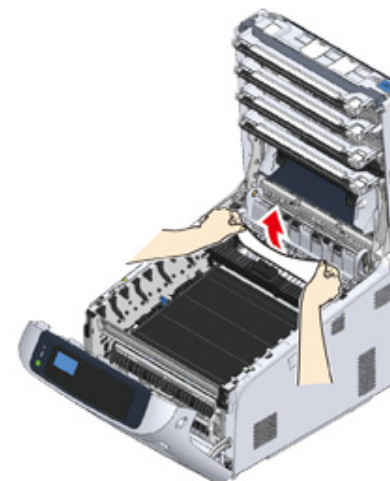

**10** Chwyć nowy zespół utrwalający za uchwyt (6) i umieść go w urządzeniu.

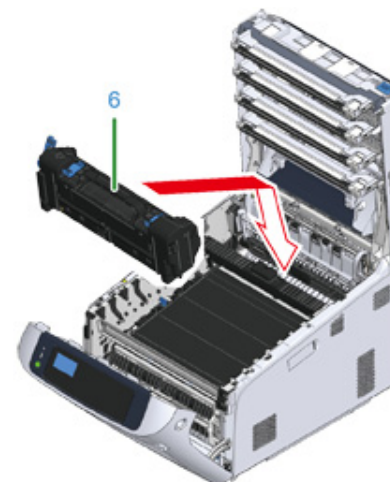

**11** Przesuń do tyłu lewą dźwignię blokującą (5) zespołu utrwalającego.

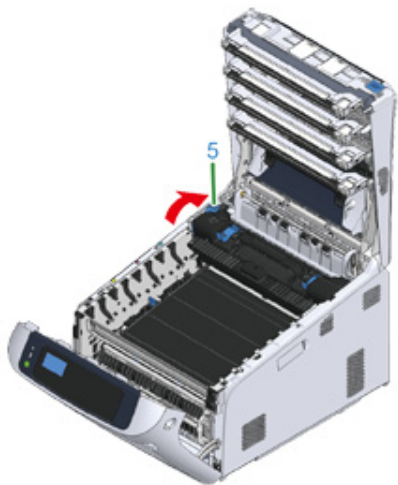

**12** Ostrożnie włóż wszystkie cztery bębny z powrotem do urządzenia.



- Zachowaj szczególną ostrożność przy obchodzeniu się z bębniem (zielony cylinder), ponieważ jest nietrwały.

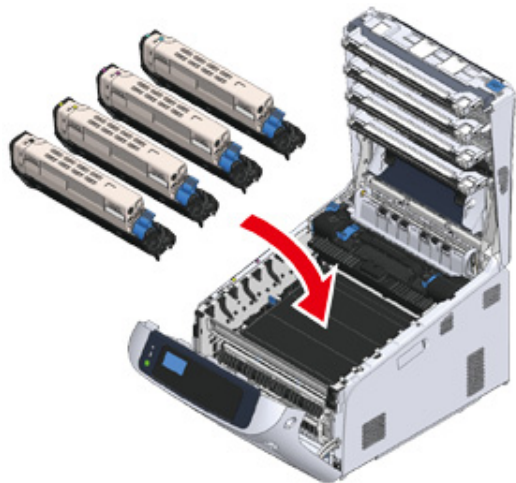

**13** Zamknij podajnik wyjściowy (4), równomiernie naciskając oba środki pokrywy.

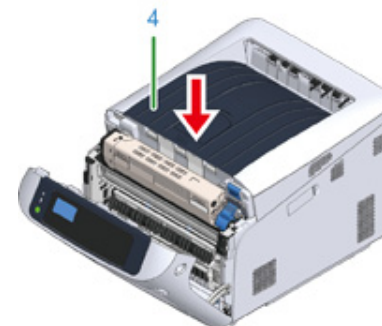

**14** Zamknij pokrywę przednią (2).  
Przedniej pokrywy nie można bezpiecznie zamknąć bez wcześniejszego zamknięcia tacy odbiorczej.



Zadanie zakończone.

## Kod błędu „390”, „637”

Doszło do zacięcia papieru w czasie wprowadzania papieru z podajnika.

Usuń zacięty papier zgodnie z poniższą procedurą.

- 1 Jeśli w podajniku uniwersalnym jest jakiś papier, podnieś osłonę papieru (1) i wyjmij go.

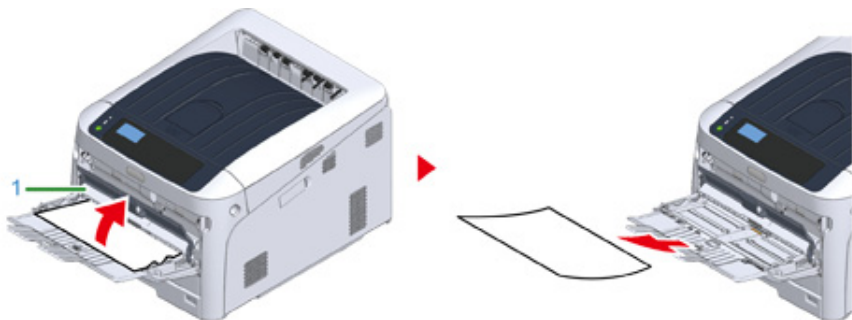

- 2 Włóż palce w zagłębienia po prawej stronie urządzenia i pociągnij dźwignię (2) zwalnającą pokrywę przednią, aby otworzyć tę pokrywę (3) do przodu.

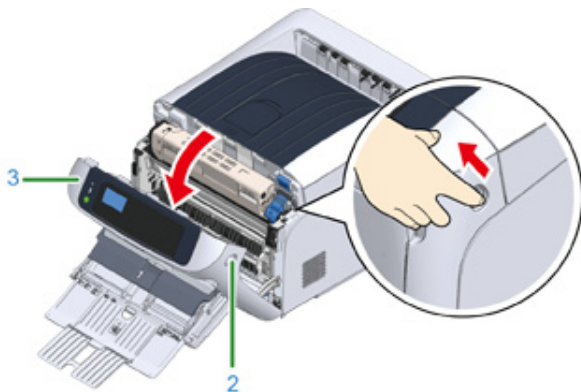

- 3 Delikatnie wyciągnij zacięty papier, ciągnąc za krawędź arkusza.

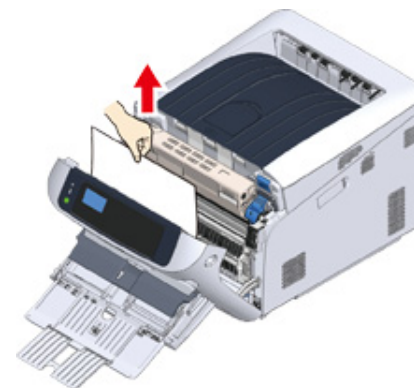

- Nie wyciągaj papieru na siłę. W przeciwnym wypadku możesz uszkodzić drukarkę.



- Jeśli nie doszło do zacięcia papieru, papier nie został podany. Wyjmij część papieru z podajnika.

Jeśli krawędzi arkusza nie widać, delikatnie wyciągnij papier z tylnej strony.

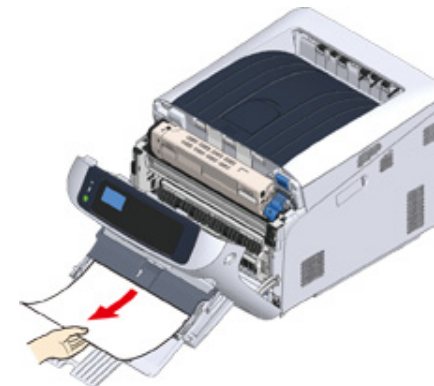



4 Zamknij pokrywę przednią (3).

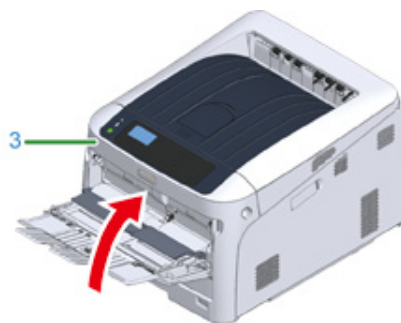

5 W przypadku wprowadzania papieru z podajnika uniwersalnego podnieś osłonę papieru (1) i ułóż papier stroną do zadruku skierowaną do góry.

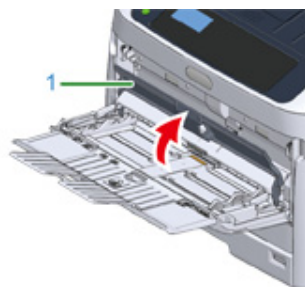

6 Opuść pokrywę papieru (1).

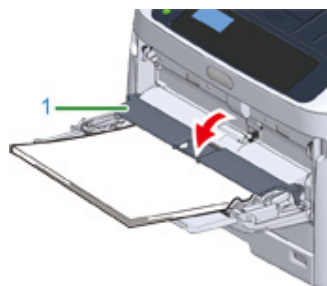

Zadanie zakończone.

### Kod błędu „391”, „392”, „393”, „394”, „632”, „633”, „634”

Doszło do zacięcia papieru w czasie wprowadzania papieru z podajnika.



- Jeśli często dochodzi do zacięć papieru, należy oczyścić rolki podajnika papieru. Odnośnie szczegółów, odwołaj się do „Czyszczenie”.

W tej procedurze w celu przykładowym wykorzystany został podajnik 1.

1 Delikatnie wyciągnij z urządzenia kasetę na papier (1) oznaczoną w komunikacie o błędzie.

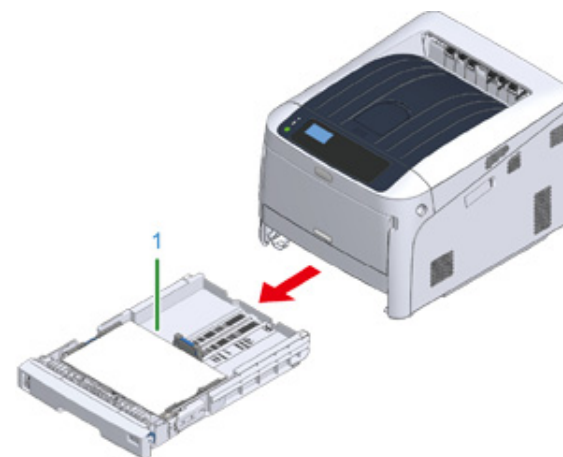

2 Usuń zacięty papier.



- Jeśli papier nie jest zacięty, może występować błąd w podawaniu papieru. Zmniejsz ilość arkuszy papieru załadowanego do kasety. Upewnij się, że ograniczniki papieru są ustawione w odpowiedniej pozycji.

- 3 Wsuń kasetę (1) z powrotem do drukarki.

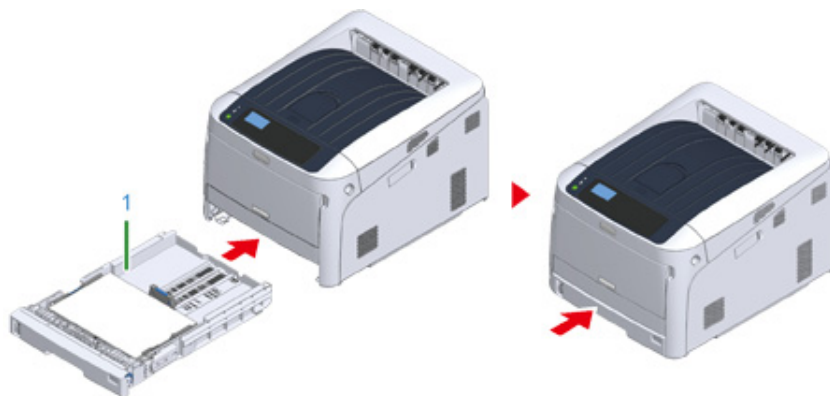

Otwórz i zamknij pokrywę przednią, aby usunąć błąd.

- 4 Włóż palce w zagłębienia po prawej stronie urządzenia i pociągnij dźwignię (2) zwalniającą pokrywę przednią, aby otworzyć tę pokrywę (3) do przodu.

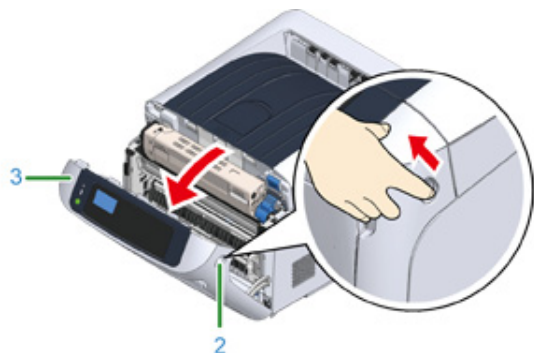



- 5 Zamknij pokrywę przednią (3).



Zadanie zakończone.

## Inne problemy

W tej części opisano inne trudności, które mogą wystąpić w czasie używania drukarki, oraz sposób ich rozwiązania. Zapoznaj się z pozycjami dotyczącymi funkcji Monitoring Tool, Mobile Print, AirPrint, Google Cloud Print i problemami związanymi z funkcją NFC.

-  [Monitoring Tool \(Instrukcja zaawansowana\)](#)
-  [Problemy z urządzeniami przenośnymi \(Instrukcja zaawansowana\)](#)

- [Drukowanie z komputera jest niemożliwe](#)
- [Nie można pomyślnie zainstalować sterownika drukarki](#)
- [Problemy z jakością obrazu](#)
- [Widoczne są białe pionowe linie](#)
- [Wydrukowane obrazy są wyblakłe w pionie](#)
- [Wydrukowane obrazy są bardzo jasne](#)
- [Widoczne są białe kropki i linie](#)
- [Rosa pojawia się na wydrukowanym arkuszu](#)
- [Widoczne są pionowe linie](#)
- [Cyklicznie występują poziome linie i kropki](#)
- [Biały obszar papieru jest lekko zabrudzony](#)
- [Krawędzie liter są rozmazane](#)
- [Cała powierzchnia papieru jest lekko zabrudzona podczas drukowania na kopertach lub papierze powlekanym](#)
- [Toner schodzi z arkusza po potarciu go](#)
- [Nierównomierny połysk](#)
- [Pojawiają się czarne lub białe kropki](#)
- [Wydruki są brudne](#)
- [Cała strona jest zadrukowana na czarno](#)
- [Nic nie jest drukowane](#)
- [Pojawiają się białe plamy](#)
- [Kolor wydrukowanego obrazu odbiega od oczekiwań](#)
- [Problemy z podawaniem](#)
- [Problemy z urządzeniem](#)







## Drukowanie z komputera jest niemożliwe



- Zapoznaj się z poniższymi wyjaśnieniami, aplikacjami na smartfona i działem „FAQ” na stronie internetowej firmy Oki Data.
- Jeżeli nie możesz rozwiązać problemu tym rozwiązaniem, skontaktuj się z dealerm.
- W przypadku wystąpienia problemów, których przyczyną są programy, należy kontaktować się z producentami poszczególnych programów.

## Ogólne przyczyny

### • Wspólne dla systemów Windows i Mac

Przyczyna	Rozwiązanie	Odrowołanie
Urządzenie jest w trybie uśpienia.	Naciśnij przycisk «POWER SAVE (OSZCZĘDZ. ENERGII)», aby przejść do stanu gotowości.	 <a href="#">Tryb oszczędzania energii</a>
Urządzenie jest wyłączone.	Włącz urządzenie.	 <a href="#">Włączanie zasilania</a>
Kabel LAN lub USB jest niepodłączony.	Sprawdź, czy przewód jest dokładnie podłączony do urządzenia lub komputera.	 <a href="#">Podłączenie do komputera</a>
Mógł wystąpić problem z kablem.	Wymień kabel na nowy.	-
Urządzenie jest offline.	Naciśnij przycisk «ONLINE (ONLINE)» na panelu operatora.	-
Komunikat błędu wyświetlany jest na ekranie.	Sprawdź komunikatu błędów, wyświetlane na ekranie.	 <a href="#">Komunikaty błędów</a>
Interfejs jest wyłączony.	Sprawdź ustawienie interfejsu na ekranie, by upewnić się, że ustawienia urządzenia są zgodne ze środowiskiem połączenia sieciowego.	 <a href="#">Podłączenie do komputera</a>  <a href="#">Nawiązywanie połączenia z bezprzewodową siecią LAN</a>
Istnieje problem z funkcją drukowania.	Sprawdź czy mapa menu może zostać wydrukowana.	 <a href="#">Wydruk testowy z drukarki</a>

## • System Windows

Przyczyna	Rozwiązanie	Odwołanie
Drukarka nie jest ustawiona jako domyślna.	Ustaw urządzenie jako drukarkę domyślną. Kliknij prawym przyciskiem myszy ikonę drukarki, aby przejść do folderu „Drukarki”, a następnie wybierz opcję [Set as Default Printer (Ustaw jako drukarkę domyślną)]. W systemie Windows 10, odznacz „Zezwalaj systemowi Windows na zarządzanie drukarką domyślną”.	-
Port wyjścia sterownika drukarki jest nieprawidłowy.	Wybierz port wyjściowy do podłączenia urządzenia.	-
Urządzenie przetwarza dane z innego interfejsu.	Zaczekaj, aż drukowanie się zakończy.	-
Na panelu operatora wyświetlone jest [Receiving data timeout (Przekroczone czas odbierania danych)] lub [Invalid Data (Błędne dane)] i urządzenie nie drukuje.	Naciśnij przycisk przewijania ▼ lub ▲ na panelu operatora, by wybrać [Menus (Menu)] > [System Adjust (Dop. systemowe)] > [Timeout Injob (Czas oczekiwania)] i ustaw dłuższy okres czasu. Ustawienie domyślne to 40 sekund. Jeśli zadanie nie zostanie wydrukowane przy wyświetlonym „Received invalid data” (Odebrano nieprawidłowe dane), wybrany język emulacji może być niezgodny z urządzeniem (modelem). Upewnij się, że używany sterownik drukarki obsługuje model urządzenia.	-



## Problemy z połączeniem sieciowym

### • Wspólne dla systemów Windows i Mac

Przyczyna	Rozwiązanie	Odwołanie
Używanie kabla skręcanego.	Należy użyć skrętki prostej.	-
Urządzenie zostało włączone przed podłączeniem przewodu.	Podłącz przewody przez włączeniem urządzenia.	 <a href="#">Podłączenie kabla LAN</a>
Jest problem z kompatybilnością z hub.	Naciśnij przycisk przewijania ▼ na panelu operatora, by wybrać [Admin Setup (Konfig. admin.)] > [Network Setup (Ustawienia sieci)] > [HUB Link Setting (Ustawienie HUB Link)], a następnie zmień ustawienia.	-

Przyczyna	Rozwiązanie	Odwołanie
Ustawienie połączenia sieciowego jest nieprawidłowe.	Aby nawiązać połączenie z siecią przewodową, wybierz kolejno opcje [Network Setup (Ustawienia sieci)] > [Wired (Komunikacja przewodowa)] i [Enable (Aktywne)].	 <a href="#">Podłączenie kabla LAN</a>

## • System Windows

Przyczyna	Rozwiązanie	Odwołanie
Adres IP jest nieprawidłowy.	<ul style="list-style-type: none"> <li>Sprawdź, czy ten sam adres IP jest ustawiony dla urządzenia i portu urządzenia ustawionego dla komputera.</li> <li>Upewnij się, że adres IP nie pokrywa się z adresem innego urządzenia.</li> <li>Sprawdź poprawne ustawienie adresu IP, maski sieciowej i adresu bramy.</li> <li>W przypadku używania oprogramowania OKI LPR sprawdź adres IP ustawiony w tym programie.</li> </ul>	 <a href="#">Wydruk testowy z drukarki</a>   <a href="#">OKI LPR Utility (Instrukcja zaawansowana)</a>
Nie wszystkie strony są drukowane.	Jeśli używany jest port WSD, zmień go na standardowy port TCP/IP.	-





## Bezprzewodowa sieć LAN nie jest dostępna (Infrastruktura)

W menu druku danych sieci i danych infrastruktury bezprzewodowej zapoznaj się z poniższymi wyjaśnieniami, a dodatkowo przeczytaj pozycje od (1) do (6) na rysunku.

Aby wydrukować informacje o sieci, wybierz [Functions (Funkcje)] > [Print Information (Drukuj informacje)] > [Network (Sieć)].

Wireless(Infrastructure) Information			
Network FW Version	02.01	MAC Address	D8:61:62:06:5A:4F
① Wireless(Infrastructure)	Disable		
② SSID			
③ Security	Disable	④ State	Disabled
WEP Key Length	64bit	⑤ Band	
WEP Key Format	ASCII	⑤ BSS/D	
WPA Encryption Type	AES	Channel	
WPA Pre-shared Key Format	PASSPHRASE	⑥ RSSI	
		Tx Rate	

- Nie można połączyć z punktem dostępowym (④ wskazuje status inny niż „Połączony”.)

Przyczyna	Rozwiązanie	Odwolanie
[Wireless(Infrastruktura) (Bezprzewodowa (Infrastruktura))] wskazuje „Nieaktywne”. * Odnies się do ① jak pokazano powyżej.	Zaznacz [Enable (Aktywne)] dla [Wireless(Infrastruktura) (Bezprzewodowa (Infrastruktura))]. * Pamiętaj, że tryby bezprzewodowa sieć LAN (tryb Infrastruktura) i bezprzewodowa sieć LAN (tryb AP) nie mogą działać jednocześnie.	 <a href="#">Nawiązywanie połączenia z punktem dostępowym (Infrastruktura)</a>
[SSID (SSID)] jest nieprawidłowy. Może być także pusty. * Odnies się do ② jak pokazano powyżej.	Sprawdź, czy SSID pożądanego punktu dostępowego bezprzewodowej sieci LAN jest prawidłowy. Jeśli jest pusty, SSID nie został ustawiony.	 <a href="#">Nawiązywanie połączenia z punktem dostępowym (Infrastruktura)</a>
[Security (Zabezpieczenia)] jest nieprawidłowe. * Odnies się do ③ jak pokazano powyżej.	Sprawdź, czy odpowiada zabezpieczeniu (metodzie szyfrowania) pożądanego punktu dostępowego bezprzewodowej sieci LAN.	 <a href="#">Nawiązywanie połączenia z punktem dostępowym (Infrastruktura)</a>
Klucz szyfrowania jest nieprawidłowy.	Sprawdź, czy odpowiada kluczowi szyfrowania pożądanego punktu dostępowego bezprzewodowej sieci LAN.	 <a href="#">Nawiązywanie połączenia z punktem dostępowym (Infrastruktura)</a>
Pożyczony punkt dostępowy bezprzewodowej sieci LAN jest ustawiony na kanał 12 lub 13.	Drukarka nie obsługuje kanału 12 i 13. Zmień ustawienia kanału punktu dostępowego bezprzewodowej sieci LAN.	-

- Komunikacja sieciowa jest niestabilna

Przyczyna	Rozwiązanie	Odwolanie
Niska RSSI. * Odnies się do ⑥ jak pokazano powyżej.	Siła odbieranego sygnału jest słaba. Zainstaluj to urządzenie w miejscu z dobrym zasięgiem bezprzewodowego punktu dostępowego. (Zalecamy, aby odległość pomiędzy urządzeniem a urządzeniem bezprzewodowym wynosiła poniżej 30 m.) Nie umieszczaj żadnych urządzeń elektrycznych, które emitują słabe fale radiowe (takie jak kuchenki mikrofalowe lub cyfrowe telefony bezprzewodowe) w pobliżu urządzenia. Jeśli pomiędzy drukarką, a bezprzewodowymi punktami dostępu znajduje się metal, aluminiowa rama okienna lub żelbetonowy mur, to połączenia mogą być trudne do ustanowienia.	-
Wykorzystywane pasmo częstotliwości jest przeciążone. * Odnies się do ⑤ jak pokazano powyżej.	Gdy [Band (Pasma)] jest ustawione na 2,4 GHz, a punkt dostępowy bezprzewodowej sieci LAN obsługuje 5 GHz, zmień na SSID 5 GHz. Gdy [Band (Pasma)] jest ustawione na 5 GHz, zmień punkt dostępowy bezprzewodowej sieci LAN na SSID 2,4 GHz.	 <a href="#">Nawiązywanie połączenia z punktem dostępowym (Infrastruktura)</a>

- Udało się połączyć z punktem dostępowym, lecz komunikacja sieciowa jest niedostępna

Przyczyna	Rozwiązanie	Odwolanie
Adres IP jest w tym samym segmencie do sieć przewodowa.	Drukarka może jednocześnie korzystać z przewodowej i bezprzewodowej sieci LAN. Jednakże, jeśli przewodowa i bezprzewodowa sieć LAN są podłączone do tej samej podsieci, komunikacja może być niestabilna.	-

Przyczyna	Rozwiązanie	Odwołanie
[Enabling Default Gateway (Aktywuj Domyślną Bramę)] jest ustawione na [Wired (Komunikacja przewodowa)].	Aby połączyć się z urządzeniem spoza segmentu przy użyciu bezprzewodowej sieci LAN, naciśnij przycisk przewijania ▼ na panelu operatora, wybierz [Admin Setup (Konfig. admin.)] > [Network Setup (Ustawienia sieci)] > [Enabling Default Gateway (Aktywuj Domyślną Bramę)], a następnie wybierz [Wireless(Infrastructure) (Bezprzewodowa (Infrastruktura))]. W tym przypadku urządzenie nie może komunikować się z urządzeniem spoza segmentu przy użyciu przewodowej sieci LAN. * Aby sprawdzić status [Enabling Default Gateway (Aktywuj Domyślną Bramę)], wybierz [General Information (Informacje ogólne)] > [Enabling Default Gateway (Aktywuj Domyślną Bramę)].	 <a href="#">Wybór metody połączenia pomiędzy różnymi segmentami</a>

## Bezprzewodowa sieć LAN nie jest dostępna (tryb AP)

W menu drukowania informacji o sieci i informacji o sieci bezprzewodowej (tryb AP) zapoznaj się z poniższymi wyjaśnieniami, a dodatkowo przeczytaj pozycje od (1) do (6) na rysunku.



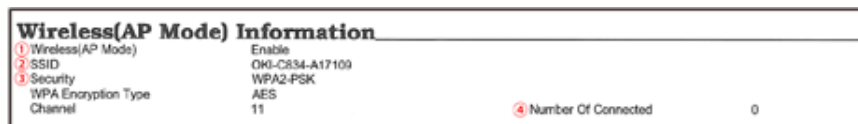

Aby wydrukować informacje o sieci, wybierz [Functions (Funkcje)] > [Print Information (Drukuj informacje)] > [Network (Sieć)].



Wireless(AP Mode) Information	
① Wireless(AP Mode)	Enable
② SSID	OKI-C834-A17109
③ Security	WPA2-PSK
WPA Encryption Type	AES
Channel	11
④ Number Of Connected	0



### • Nie można połączyć z urządzeniami

Przyczyna	Rozwiązanie	Odwołanie
[Wireless(AP Mode) (Bezprzew.(Tryb AP))] wskazuje „Nieaktywne”. * Odnies się do ① jak pokazano powyżej.	Zaznacz [Enable (Aktywne)] dla [Wireless(AP Mode) (Bezprzew.(Tryb AP))]. * Pamiętaj, że tryby bezprzewodowa sieć LAN (tryb Infrastruktura) i bezprzewodowa sieć LAN (tryb AP) nie mogą działać jednocześnie.	 <a href="#">Bezpośrednie łączenie się z urządzeniem (tryb AP)</a>

Przyczyna	Rozwiązanie	Odwołanie
[SSID (SSID)] jest nieprawidłowy. * Odnies się do ② jak pokazano powyżej.	Sprawdź, czy SSID pożądanego urządzenia bezprzewodowego odpowiada SSID drukarki.	 <a href="#">Bezpośrednie łączenie się z urządzeniem (tryb AP)</a>
[Security (Zabezpieczenia)] jest nieprawidłowe. * Odnies się do ③ jak pokazano powyżej.	Sprawdź, czy zabezpieczenie pożądanego urządzenia bezprzewodowego odpowiada zabezpieczeniu drukarki.	 <a href="#">Bezpośrednie łączenie się z urządzeniem (tryb AP)</a>
Klucz szyfrowania jest nieprawidłowy.	Sprawdź, czy klucz szyfrowania pożądanego urządzenia bezprzewodowego odpowiada kluczowi szyfrowania drukarki. * Aby sprawdzić klucz szyfrowania, wybierz [Wireless(AP Mode) Setting (Ustawianie bezprzewodowego(trybu punktu dostępowego))] > [Manual Setup (Ustawienie ręczne)].	 <a href="#">Bezpośrednie łączenie się z urządzeniem (tryb AP)</a>
[Number Of Connected (Liczba połączonych)] wskazuje 4. * Odnies się do ④ jak pokazano powyżej.	Jeśli korzystasz z bezprzewodowej sieci LAN (tryb punktu dostępowego), możesz podłączyć do urządzenia do czterech urządzeń. Piąte urządzenie zostanie odrzucone. Odłącz przynajmniej jedno urządzenie i spróbuj ponownie.	 <a href="#">Bezpośrednie łączenie się z urządzeniem (tryb AP)</a>

## Problemy z połączeniem USB

### • Wspólne dla systemów Windows i Mac

Przyczyna	Rozwiązanie	Odwołanie
Używany jest nieobsługiwany kabel USB.	Należy używać kabla USB 2.0. USB 3.0 nie jest obsługiwane.	-
Używany jest hub USB.	Korzystając z kabla USB, podłącz urządzenie bezpośrednio do komputera. Koncentrator USB nie jest obsługiwany.	 <a href="#">Podłączanie kabla USB</a>
Sterownik drukarki nie został prawidłowo zainstalowany.	Zainstaluj ponownie sterownik drukarki.	 <a href="#">Instalowanie sterownika drukarki na komputerze</a>

## • System Windows

Przyczyna	Rozwiązanie	Odwołanie
Urządzenie jest offline.	Kliknij prawym przyciskiem myszy ikonę drukarki, aby przejść do folderu „Drukarki”, a następnie wybierz opcję [See print jobs (Zobacz zadania drukowania)]. W oknie wybierz menu [Printer (Drukarka)] i odznacz [Use Printer Offline (Używaj drukarki offline)].	-
Używany jest przełącznik, urządzenie buforowe, kabel przedłużający lub hub USB.	Korzystając z kabla USB, podłącz urządzenie bezpośrednio do komputera. Koncentrator USB nie jest obsługiwany.	 <a href="#">Podłączanie kabla USB</a>
Inny sterownik drukarki, który działa gdy zainstalowane jest połączenie przez interfejs USB.	Usuń z drukarki sterownik innej drukarki.	-

## Nie można pomyślnie zainstalować sterownika drukarki



- Zapoznaj się z poniższymi wyjaśnieniami, aplikacjami na smartfona i działem „FAQ” na stronie internetowej firmy Oki Data.
- Jeżeli nie możesz rozwiązać problemu tym rozwiązaniem, skontaktuj się z dealerem.
- W przypadku wystąpienia problemów, których przyczyną są programy, należy kontaktować się z producentami poszczególnych programów.

## • Problemy z połączeniem USB

Objaw	Przyczyna/rozwiązanie	Odwołanie
Ikona urządzenia nie została utworzona w folderze „Drukarki”.	Sterownik drukarki nie został prawidłowo zainstalowany. Należy ponownie zainstalować sterownik drukarki.	 <a href="#">Instalowanie sterownika drukarki na komputerze</a>
Wyświetlany jest komunikat błędu „Unable to install printer driver” (Nie można zainstalować sterownika drukarki).	Należy użyć technologii Plug-and-Play. Należy wykonać poniższą procedurę: 1. Sprawdź czy urządzenie i komputer są wyłączone. 2. Podłącz kabel USB. 3. Włącz urządzenie. 4. Włącz komputer. 5. Po wyświetleniu [Kreator znajdowania nowego sprzętu] należy postępować według wyświetlanych na ekranie instrukcji, aby dokończyć instalację.	-







## Problemy z jakością obrazu









W tej części opisano problemy z wynikami wydruku.

Kliknij odpowiedni objaw i sprawdź rozwiązanie.



- Zapoznaj się z poniższymi wyjaśnieniami, aplikacjami na smartfona i działem „FAQ” na stronie internetowej firmy Oki Data.
- Jeżeli nie możesz rozwiązać problemu tym rozwiązaniem, skontaktuj się z dealerem.

<p>Widoczne są białe pionowe linie</p>  <p>Kierunek podawania papieru</p>	<p>Wydrukowane obrazy są wyblakłe w pionie</p>  <p>Kierunek podawania papieru</p>
<p>Wydrukowane obrazy są bardzo jasne</p> 	<p>Widoczne są białe kropki i linie</p> 
<p>Rosa pojawia się na wydrukowanym arkuszu</p>	<p>Widoczne są pionowe linie</p>  <p>Kierunek podawania papieru</p>

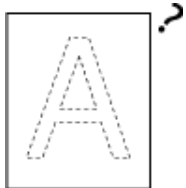
<p>Cyklicznie występują poziome linie i kropki</p>  <p>Kierunek podawania papieru</p>	<p>Biały obszar papieru jest lekko zabrudzony</p> 
<p>Krawędzie liter są rozmazane</p> 	<p>Cała powierzchnia papieru jest lekko zabrudzona podczas drukowania na kopertach lub papierze powlekkanym</p> 
<p>Toner schodzi z arkusza po potarciu go</p> 	<p>Nierównomierny połysk</p> 
<p>Pojawiają się czarne lub białe kropki</p> 	<p>Wydruki są brudne</p> 
<p>Cała strona jest zadrukowana na czarno</p> 	<p>Nic nie jest drukowane</p> 



Pojawiają się białe plamy

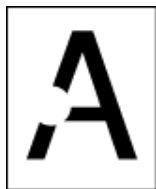

Kolor wydrukowanego obrazu odbiega od oczekiwań

## Widoczne są białe pionowe linie



Przyczyna	Rozwiązanie	Odwołanie
Głowica diody LED jest brudna.	Należy miękką bibułką wyczyścić głowice z diodami LED.	<a href="#">Czyszczenie głowicy LED</a>
Niski poziom tonera.	Jeżeli pojawia się "Niski poziom tonera" lub "Pusty toner. Wymień toner na nowy.", wymień toner na nowy.	<a href="#">Wymiana wkładu z tonerem</a>
Folia osłaniająca bęben światłoczuły przed światłem jest brudna.	Miękką bibułką wyczyść folię osłaniającą bęben przed światłem.	<a href="#">Czyszczenie folii osłaniającej bęben przed światłem</a>
Bęben nie jest prawidłowo zainstalowany.	Należy prawidłowo zainstalować bęben.	<a href="#">Wymiana bębna.</a>
Ciała obce mogą znajdować się w bębnie.	Wymień bęben światłoczuły.	<a href="#">Wymiana bębna.</a>

## Wydrukowane obrazy są wyblakłe w pionie



Przyczyna	Rozwiązanie	Odwołanie
Głowica diody LED jest brudna.	Należy miękką bibułką wyczyścić głowice z diodami LED.	<a href="#">Czyszczenie głowicy LED</a>
Niski poziom tonera.	Jeżeli pojawia się "Niski poziom tonera" lub "Pusty toner. Wymień toner na nowy.", wymień toner na nowy.	<a href="#">Wymiana wkładu z tonerem</a>
Papier jest niewłaściwy.	Używaj zalecanego papieru.	<a href="#">Ładowanie papieru</a> <a href="#">Obsługiwane Rodzaje Papieru</a>

## Wydrukowane obrazy są bardzo jasne



Przyczyna	Rozwiązanie	Odwołanie
Niski poziom tonera.	Jeżeli pojawia się "Niski poziom tonera" lub "Pusty toner. Wymień toner na nowy.", wymień toner na nowy.	<a href="#">Wymiana wkładu z tonerem</a>
Papier jest wilgotny.	Należy używać papieru przechowywanego w odpowiedniej temperaturze i wilgotności.	<a href="#">Ładowanie papieru</a> <a href="#">Obsługiwane Rodzaje Papieru</a>
Papier jest niewłaściwy.	Używaj zalecanego papieru.	<a href="#">Ładowanie papieru</a> <a href="#">Obsługiwane Rodzaje Papieru</a>
Papier jest niewłaściwy. Ustawienia typu i gramatury nośnika są nieprawidłowe.	Naciśnij przycisk przewijania ▼ lub ▲ i wybierz [Menus (Menu)] > [Tray Configuration (Konfig. podajników)] > podajnik papieru, z którego korzystasz, a następnie ustaw właściwe wartości opcji [Media Type (Typ nośnika)] i [Media Weight (Gramatura nośnika)]. Ewentualnie wybierz większą wartość dla [Media Weight (Gramatura nośnika)].	<a href="#">Ładowanie papieru</a> <a href="#">Obsługiwane Rodzaje Papieru</a>
Użyto papieru makulaturowego.	Naciśnij przycisk przewijania ▼ lub ▲ i wybierz [Menus (Menu)] > [Tray Configuration (Konfig. podajników)] > podajnik papieru, z którego korzystasz, a następnie ustaw właściwe wartości opcji [Media Type (Typ nośnika)] i [Media Weight (Gramatura nośnika)].	<a href="#">Ładowanie papieru</a> <a href="#">Obsługiwane Rodzaje Papieru</a>
Otwór pojemnika z tonerem jest nadal zapieczętowany taśmą.	Zdejmij taśmę.	<a href="#">Wymiana wkładu z tonerem</a>

## Widoczne są białe kropki i linie



Przyczyna	Rozwiązanie	Odwołanie
Papier jest wilgotny lub suchy.	Należy używać papieru przechowywanego w odpowiedniej temperaturze i wilgotności.	<a href="#">Ładowanie papieru</a> <a href="#">Obsługiwane Rodzaje Papieru</a>

## Rosa pojawia się na wydrukowanym arkuszu

Przyczyna	Rozwiązanie	Odwołanie
Papier jest wilgotny.	Należy używać papieru przechowywanego w odpowiedniej temperaturze i wilgotności.	<a href="#">Ładowanie papieru</a> <a href="#">Obsługiwane Rodzaje Papieru</a>
Urządzenie drukuje, gdy temperatura i wilgotność są wysokie.	Należy używać maszyny w odpowiedniej temperaturze i wilgotności.	<a href="#">Sprawdzenie środowiska instalacji urządzenia</a>
Krawędź papieru jest wilgotna.	Przyciśnij przycisk przewijania ▼, aby wybrać kolejno opcje [Menus (Menu)] > [Print Adjust (Regulacja wydruku)] > [Moisture Control (Kontrola wilgotności)] i zmień ustawienie.	-

## Widoczne są pionowe linie



Przyczyna	Rozwiązanie	Odwolanie
Niski poziom tonera.	Jeżeli pojawia się "Niski poziom tonera" lub "Pusty toner. Wymień toner na nowy.", wymień toner na nowy.	<a href="#">Wymiana wkładu z tonerem</a>
Bęben światłoczuły jest uszkodzony.	Wymień bęben światłoczuły.	<a href="#">Wymiana bębna.</a>
Prowadnice papieru nie są ustawione poprawnie.	Sprawdź położenie prowadnic papieru w podajniku.	<a href="#">Ładowanie papieru</a>

## Cyklicznie występują poziome linie i kropki

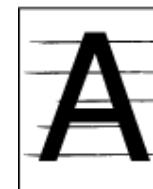

Przyczyna	Rozwiązanie	Odwolanie
Jeśli linie lub plamki są jednego koloru i są oddalone od siebie o około 94 mm (3,7"), zielona rurka bębna światłoczułego jest uszkodzona lub brudna.	Należy miękką bibułką wyczyścić bęben. Jeśli zespół bębna światłoczułego jest uszkodzony, należy go wymienić.	<a href="#">Wymiana bębna.</a>
Jeśli linie lub plamki są wielokolorowe i są oddalone od siebie o około 94 mm (3,7"), zespół utrwalający jest uszkodzony lub brudny.	Wymień zespół utrwalający.	<a href="#">Wymiana Zespołu Utrwalającego</a>
Jeśli przerwa między liniami bądź punktami wynosi około 50 mm (2 cale), niektóre części wewnątrz zespołu pasa są uszkodzone.	Wymień zespół pasa.	<a href="#">Wymiana Zespołu Pasowego</a>
Jeśli przerwa między liniami bądź punktami wynosi około 40 mm (1,6 cala) lub 58mm (2,3 cala), części wewnątrz bębna są uszkodzone.	Wymień bęben.	<a href="#">Wymiana bębna.</a>
Jeśli przerwa między liniami bądź punktami wynosi około 37 mm (1,5 cala), na bębnie mogą znajdować się obce przedmioty.	Otwórz i zamknij górną pokrywę, po czym wznów drukowanie.	-
Gdy odległości między liniami lub punktami wynoszą ok. 31 mm (1,2 cala), rolka dociskowa jest uszkodzona lub zabrudzona.	Otwórz przednią pokrywę i wytrzyj rolkę dociskową miękką chusteczką.	<a href="#">Czyszczenie rolki dociskowej</a>
Bęben światłoczuły został wystawiony na działanie światła.	Umieść bęben z powrotem w urządzeniu i pozostaw go na kilka godzin. Jeżeli problem utrzymuje się, wymień bęben.	<a href="#">Wymiana bębna.</a>
Ścieżka podawania papieru jest brudna.	Wydrukuj kilka stron testowych.	<a href="#">Wydruk testowy z drukarki</a>

## Biały obszar papieru jest lekko zabrudzony



Przyczyna	Rozwiązanie	Odwołanie
Papier ma ładunek elektrostatyczny.	Należy używać papieru przechowywanego w odpowiedniej temperaturze i wilgotności.	<a href="#">Ładowanie papieru</a> <a href="#">Obsługiwane Rodzaje Papieru</a>
Papier jest zbyt gruby.	Użyj cieńszego papieru.	<a href="#">Ładowanie papieru</a> <a href="#">Obsługiwane Rodzaje Papieru</a>
Niski poziom tonera.	Jeżeli pojawia się "Niski poziom tonera" lub "Pusty toner. Wymień toner na nowy.", wymień toner na nowy.	<a href="#">Wymiana wkładu z tonerem</a>

## Krawędzie liter są rozmazane

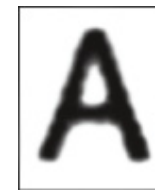

Przyczyna	Rozwiązanie	Odwołanie
Głowica diody LED jest brudna.	Należy miękką bibułką wyczyścić głowice z diodami LED.	<a href="#">Czyszczenie głowicy LED</a>
Papier jest niewłaściwy.	Używaj zalecanego papieru.	<a href="#">Ładowanie papieru</a> <a href="#">Obsługiwane Rodzaje Papieru</a>
Papier jest wilgotny.	Wymień papier na nowy.	<a href="#">Ładowanie papieru</a> <a href="#">Obsługiwane Rodzaje Papieru</a>

## Cała powierzchnia papieru jest lekko zabrudzona podczas drukowania na kopertach lub papierze powlekanym



Przyczyna	Rozwiązanie	Odwołanie
Toner może przywierać do całej powierzchni kopert lub papieru powlekanego.	Nie jest to wada drukarki. Powlekany papier nie jest nośnikiem zalecanym.	-

## Toner schodzi z arkusza po potarciu go



Przyczyna	Rozwiązanie	Odwołanie
Ustawienia typu i gramatury nośnika są nieprawidłowe.	Naciśnij przycisk przewijania ▼ lub ▲ i wybierz [Menus (Menu)] > [Tray Configuration (Konfig. podajników)] > podajnik papieru, z którego korzystasz, a następnie ustaw właściwe wartości opcji [Media Weight (Gramatura nośnika)]. Ewentualnie wybierz większą wartość dla [Media Weight (Gramatura nośnika)].	<a href="#">Ładowanie papieru</a> <a href="#">Obsługiwane Rodzaje Papieru</a>
Użyto papieru makulaturowego.	Naciśnij przycisk przewijania ▼ lub ▲ i wybierz [Menus (Menu)] > [Tray Configuration (Konfig. podajników)] > podajnik papieru, z którego korzystasz, a następnie ustaw większe wartości dla [Media Weight (Gramatura nośnika)].	<a href="#">Ładowanie papieru</a> <a href="#">Obsługiwane Rodzaje Papieru</a>

## Nierównomierny połysk



Przyczyna	Rozwiązanie	Odwołanie
Ustawienia typu i gramatury nośnika są nieprawidłowe.	Naciśnij przycisk przewijania ▼ lub ▲ i wybierz [Menus (Menu)] > [Tray Configuration (Konfig. podajników)] > podajnik papieru, z którego korzystasz, a następnie ustaw właściwe wartości opcji [Media Weight (Gramatura nośnika)]. Ewentualnie wybierz większą wartość dla [Media Weight (Gramatura nośnika)].	<a href="#">Ładowanie papieru</a> <a href="#">Obsługiwane Rodzaje Papieru</a>

## Pojawiają się czarne lub białe kropki

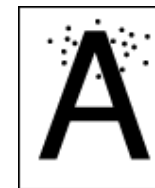

Przyczyna	Rozwiązanie	Odwołanie
Papier jest niewłaściwy.	Używaj zalecanego papieru. Jeśli do papieru przywiera dużo pyłu papierowego, rozdziel arkusze przed ich włożeniem.	<a href="#">Ładowanie papieru</a> <a href="#">Obsługiwane Rodzaje Papieru</a>
Gdy odległości między nimi wynoszą ok. 94 mm (3.7 cala), zielona rura bębna jest zniszczona lub zabrudzona.	Należy miękką bibułką wyczyścić bęben. Jeśli zespół bębna światłoczułego jest uszkodzony, należy go wymienić.	<a href="#">Wymiana bębna.</a>

## Wydruki są brudne



Przyczyna	Rozwiązanie	Odwołanie
Papier jest wilgotny.	Wymień papier na nowy.	<a href="#">Ładowanie papieru</a> <a href="#">Obsługiwane Rodzaje Papieru</a>
Papier jest niewłaściwy.	Używaj zalecanego papieru.	<a href="#">Ładowanie papieru</a> <a href="#">Obsługiwane Rodzaje Papieru</a>

## Cała strona jest zadrukowana na czarno



Przyczyna	Rozwiązanie	Odwołanie
Usterki, które mogą wystąpić w urządzeniu.	Skontaktuj się z lokalnym sprzedawcą.	-



## Nic nie jest drukowane

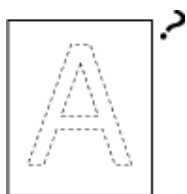





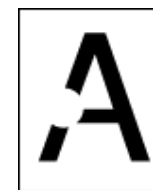

Przyczyna	Rozwiązanie	Odwołanie
Dwa lub więcej arkuszy zostało podanych do drukarki w tym samym czasie.	Należy dokładnie przewachlować stos papieru i włożyć go ponownie.	<a href="#">Ładowanie papieru</a>
Usterki, które mogą wystąpić w urządzeniu.	Aby sprawdzić, czy urządzenie jest w stanie drukować samodzielnie, wydrukuj mapę menu. Jeśli nie udało się prawidłowo wydrukować mapy menu, skontaktuj się ze sprzedawcą.	<a href="#">Wydruk testowy z drukarki</a>

## Pojawiają się białe plamy



Przyczyna	Rozwiązanie	Odwołanie
Papier jest wilgotny.	Wymień papier na nowy.	<a href="#">Ładowanie papieru</a> <a href="#">Obsługiwane Rodzaje Papieru</a>
Papier jest niewłaściwy.	Używaj zalecanego papieru.	<a href="#">Ładowanie papieru</a> <a href="#">Obsługiwane Rodzaje Papieru</a>

## Kolor wydrukowanego obrazu odbiega od oczekiwań

Przyczyna	Rozwiązanie	Odniesienie
Niski poziom tonera.	Jeżeli pojawia się "Niski poziom tonera" lub "Pusty toner. Wymień toner na nowy.", wymień toner na nowy.	 <a href="#">Wymiana wkładu z tonerem</a>
Ustawienie opcji [Czarne Wykończenie] nie jest odpowiednie dla aplikacji.	W sterowniku drukarki wybierz [Composite Black (CMYK) (Czarna kompozycja (CMYK))] lub [True Black (K) (Rzeczywisty Czarny (K))] dla [Black Finish (Czarne Wykończenie)].	 O ekranach i funkcjach każdego sterownika drukarki (Instrukcja zaawansowana)
Zmodyfikowano regulację kolorów.	Należy wykonać dopasowanie kolorów z poziomu sterownika drukarki.	 Używanie dopasowania kolorów w sterowniku drukarki (Instrukcja zaawansowana)
Balans kolorów jest poza zakresem regulacji.	Naciśnij przycisk przewijania ▼ lub ▲, aby wybrać [Calibration (Kalibracja)] i dopasuj gęstość lub balans kolorów.	 Dostosowywanie gęstości (Instrukcja zaawansowana)  Dostosowywanie Balansu Kolorów (Gęstości) (Instrukcja zaawansowana)
Rejestracja kolorów jest poza zakresem dopasowania.	Otwórz i zamknij pokrywę przednią. Możesz również przycisnąć przycisk przewijania ▼ lub ▲, aby wybrać [Calibration (Kalibracja)], a następnie [Adjust Registration (Dopasuj wyrównanie)].	 Menu konfiguracji administratora (Instrukcja zaawansowana)







## Problemy z podawaniem



- Zapoznaj się z poniższymi wyjaśnieniami, aplikacjami na smartfona i działem „FAQ” na stronie internetowej firmy Oki Data.
- Jeżeli nie możesz rozwiązać problemu tym rozwiązaniem, skontaktuj się z dealerem.

Objaw	Przyczyna	Rozwiązanie	Odwołanie
<ul style="list-style-type: none"> <li>Papier często się zacina.</li> <li>Wiele kartek papier jest wyciąganych w tym samym czasie.</li> <li>Papier jest wyciągany pod kątem.</li> </ul>	Urządzenie jest przechylone.	Ustaw urządzenie na płaskiej powierzchni.	-
	Papier jest zbyt lekki lub zbyt ciężki.	Papier jest zbyt lekki lub zbyt ciężki. Użyj papier odpowiedni dla urządzenia.	<a href="#">Ładowanie papieru</a> <a href="#">Obsługiwane Rodzaje Papieru</a>
	Papier jest wilgotny lub ma ładunek elektrostatyczny.	Należy używać papieru przechowywanego w odpowiedniej temperaturze i wilgotności.	<a href="#">Ładowanie papieru</a> <a href="#">Obsługiwane Rodzaje Papieru</a>
	Papier jest pomarszczony, złożony lub pozwijany.	Użyj papier odpowiedni dla urządzenia. Należy wyprostować pozwijany papier.	<a href="#">Ładowanie papieru</a> <a href="#">Obsługiwane Rodzaje Papieru</a>
	Tyłna strona dokumentu jest zadrukowana.	Papier, który został raz zadrukowany nie może być użyty w podajniku 1 i podajniku 2/3/4/5. Wprowadź papier do podajnika uniwersalnego do drukowania.	-
	Krawędzie papieru nie są wyrównane.	Przewalczuj dobrze papier, a następnie wyrównaj jego krawędzie.	<a href="#">Ładowanie papieru</a>
	W podajniku jest tylko jeden arkusz papieru.	Włóż kilka arkuszy papieru.	-
	Dodałeś nowy papier na papier załadowany w podajniku.	Usuń już załadowany papier, ułóż go równo na nowym papierze i wyrównaj krawędzie wszystkich kartek.	<a href="#">Ładowanie papieru</a>
	Papier został załadowany pod kątem.	W podajnikach 1 i 2/3/4/5 wyrównaj papier przewodnicami i blokadą papieru. W podajniku uniwersalnym dopasuj przewodnice do szerokości papieru.	<a href="#">Ładowanie papieru</a>
	Koperty są załadowane w złym kierunku.	Włóż koperty prawidłowo.	<a href="#">Ładowanie papieru</a>
	Koperty kleją się do siebie.	Napowietrz dokładnie koperty lub włóż je kolejno jedna na drugą.	-
	Papier, koperty i etykiety o gramaturze od 221 do 256 g/m <sup>2</sup> (56 do 95 lb) zostały załadowane do podajników 1 i 2/3/4/5.	Włóż papier o gramaturze od 221 do 256 g/m <sup>2</sup> (56 do 95 lb), koperty i etykiety powinny być podawane z podajnika uniwersalnego niezależnie od ich grubości.	<a href="#">Ładowanie papieru</a> <a href="#">Obsługiwane Rodzaje Papieru</a>
	Tyłna taca odbiorcza nie jest porządnie zamknięta.	Zamknij porządnie tylną tacę odbiorczą.	<a href="#">Odbiór Papieru</a>

Objaw	Przyczyna	Rozwiązanie	Odwołanie
Papier często się zacina.	Pył papierowy przyczepia się do rolek podających papier.	Wyczyść rolki podające papier.	<a href="#">Czyszczenie rolek podających (Podajnik 1/ Podajnik 2/ Podajnik 3/ Podajnik 4/ Podajnik 5)</a> <a href="#">Czyszczenie rolek podających (Podajnik uniwersalny)</a>
Papier nie jest podawany.	Ustawienia [Źródło podawania papieru] w sterowniku drukarki jest nieprawidłowo określone.	Sprawdź podajnik papieru i w ustawieniu [Źródło podawania papieru] w sterowniku drukarki wybierz właściwy podajnik.	-
	Podawanie ręczne jest określone w sterowniku drukarki.	Dezaktywuj ustawienie [Use MP tray as manual feed (Zastosuj podajnik uniwersalny jako podajnik ręczny)] w sterowniku drukarki.	<a href="#">Ręczne drukowanie pojedynczych stron (Instrukcja zaawansowana)</a>
Papier nie jest podawany z podajnika 2/3/4/5 (opcjonalny).	Podajnik 2/3/4/5 nie jest ustawiony w sterowniku drukarki.	Ustaw podajnik 2/3/4/5 w sterowniku drukarki.	<a href="#">Dodawanie elementów opcjonalnych</a>
Nawet po usunięciu zaciętego papieru, urządzenie nie pracuje.	-	Otwórz i zamknij pokrywę przednią.	-
Papier jest pozwijany. Papier jest pognieciony.	Papier jest wilgotny lub ma ładunek elektrostatyczny.	Należy używać papieru przechowywanego w odpowiedniej temperaturze i wilgotności.	<a href="#">Ładowanie papieru</a> <a href="#">Obsługiwane Rodzaje Papieru</a>
	Papier jest lekki.	Naciśnij przycisk przewijania ▼ lub ▲, wybierz [Menus (Menu)] > [Tray Configuration (Konfig. podajników)] > [(tray name) Config (Konfiguracja (nazwa podajnika))] > [Media Weight (Gramatura nośnika)], a potem wpisz mniejszą wagę.	<a href="#">Ładowanie papieru</a> <a href="#">Obsługiwane Rodzaje Papieru</a>

Objaw	Przyczyna	Rozwiązanie	Odwołanie
Papier zawija się wokół rolek w zespole utrwalającym.	Ustawienia typu i gramatury nośnika są nieprawidłowe.	Przyciśnij przycisk przewijania ▼ lub ▲, wybierz kolejno opcje [Menus (Menu)] > [(Tray Configuration (Konfig.podajników)) > [(tray name) Config ((nazwa podajnika) Konfiguruj)] > [Media Weight (Gramatura nośnika)] i określ odpowiednie wartości. Alternatywnie określ cięższą gramaturę w [Gramatura nośnika].	 Ładowanie papieru  Obsługiwane Rodzaje Papieru
	Papier jest lekki.	Należy użyć cięższego papieru.	-
	Istnieje niemal całkowite wypełnienie na przedniej krawędzi papieru.	Wstaw margines na przednią krawędź papieru. Dla drukowania dwustronnego, wstaw margines również na dolnej krawędzi papieru.	-
Papier zawija się wokół rolek w zespole pasa.	Papier zbyt cienki lub zbyt gruby.	Należy użyć cięższego papieru. Lub załaduj papier w przeciwnym kierunku. (Jeżeli papier jest ustawiony poziomo, ustaw papier w orientacji pionowej.)	-
Róg papieru jest zagięty (zgięta krawędź).	Papier jest pozwijany.	Należy używać papieru przechowywanego w odpowiedniej temperaturze i wilgotności.	 Ładowanie papieru  Obsługiwane Rodzaje Papieru
Papier drży podczas drukowania na kopertach.	Papier jest wilgotny.	Należy używać papieru przechowywanego w odpowiedniej temperaturze i wilgotności.	 Ładowanie papieru  Obsługiwane Rodzaje Papieru
	Urządzenie drukuje, gdy temperatura i wilgotność są wysokie.	Wybierz tryb (Tryb1, Tryb2 lub WYŁĄCZONE) z dostępnych opcji w menu [Menus (Menu)] > [Print Adjust (Regulacja wydruku)] > [High Humid Mode (Tryb wysokiej wilgotności)].	 Menu konfiguracji administratora (Instrukcja zaawansowana)
	Jeżeli nie możesz rozwiązać problemu powyższym	Załaduj kopertę klapą (do klejenia) na stronie drukarki, a następnie ustaw odwróconą orientację strony (180 ) we właściwościach drukowania.	 O ekranach i funkcjach każdego sterownika drukarki (Instrukcja zaawansowana)

Objaw	Przyczyna	Rozwiązanie	Odwołanie
Obrazy drukowane na papierze podawanym dodatkowego podajnika są nieprawidłowo ułożone.	Pozycja drukowania dla podajnika nie jest wyrównana.	Naciśnij przycisk przewijania ▼, aby wybrać [Menus (Menu)] > [Print Adjust (Regulacja wydruku)] > [Print Position Adjust (Dop. poz. druk.)] i zmień wartość w [X Adjust (Regulacja X)] (poziomo) oraz [Y Adjust (Regulacja Y)] (pionowo) dla podajnika, który chcesz wyregulować.	 Regulacja pozycji drukowania w przypadku podajnika dodatkowego (Instrukcja zaawansowana)

## Problemy z urządzeniem





- Zapoznaj się z poniższymi wyjaśnieniami, aplikacjami na smartfona i działem „FAQ” na stronie internetowej firmy Oki Data.
- Jeżeli nie możesz rozwiązać problemu tym rozwiązaniem, skontaktuj się z dealerem.



Objaw	Przyczyna	Rozwiązanie	Odwołanie
Nic nie jest wyświetlane na ekranie po włączeniu urządzenia.	Przewód zasilania jest odłączony.	Należy wyłączyć drukarkę, a następnie dobrze podłączyć przewód zasilania.	-
	Brak zasilania.	Należy sprawdzić, czy zasilanie jest doprowadzone do używanego gniazda elektrycznego.	-
Urządzenie nie działa.	Przewód zasilania nie jest dobrze podłączony.	Należy dobrze podłączyć przewód zasilania.	-
	Urządzenie jest wyłączone.	Włącz urządzenie.	<a href="#">Włączanie zasilania</a>
	Funkcja autowylączenia wyłącza zasilanie.	Włącz urządzenie lub wyłącz funkcję automatycznego wyłączenia.	<a href="#">Automatyczne wyłączenie maszyny (Autowylączenie)</a>
	Drukarka zawiesiła się.	Naciśnij i przytrzymaj przełącznik zasilania przez około 5 sekund, aby wymusić zatrzymanie drukarki.	-
Lampka LED przełącznika szybko miga w odstępach około 0.3 sekundowych.	Usterki, które mogą wystąpić w urządzeniu.	Natychmiast odłącz wtyczkę zasilania, a następnie skontaktuj się ze swoim dealerem.	-





Objaw	Przyczyna	Rozwiązanie	Odwołanie
Taca odbiorcza i przednia pokrywa nie mogą zostać zamknięte.	Jednostka pasa i bębny obrazu nie są poprawnie zainstalowane.	Usuń cztery bębny obrazu i zainstaluj ponownie jednostkę pasa. Jeżeli niebieskie blokady po obu stronach pasa nie są zablokowane, nie można zamknąć tacy odbiorczej i przedniej pokrywy.	<a href="#">Wymiana Zespołu Pasowego</a>
Urządzenie nie rozpoczyna drukowania.	Wyświetlany jest błąd.	Sprawdź kod błędu, a następnie wypełnij instrukcje na ekranie.	<a href="#">Komunikaty błędów</a>
	Kabel LAN lub USB jest niepodłączony.	Podłącz dobrze kabel LAN lub USB.	<a href="#">Podłączenie do komputera</a>
	Mógł wystąpić problem z kablem LAN lub USB.	Użyj innego kabla LAN lub USB.	-
	Kabel LAN lub USB nie spełnia standardów.	<ul style="list-style-type: none"> <li>• Korzystaj z kabla USB zgodnego z drukarką.</li> <li>• Użyj kabla Ethernet 10BASE-T/100BASE-TX.</li> </ul>	-
	Mógł wystąpić problem z funkcją drukowania.	Naciśnij przycisk przewijania ▼, wybierz [Print Information (Drukuj informacje)] > [Configuration (Konfiguracja)] i wydrukuj listę konfiguracji do sprawdzenia wydajności drukowania.	<a href="#">Wydruk testowy z drukarki</a>
	Protokół komunikacji jest nieaktywny.	Naciśnij kilka razy przycisk przewijania ▼, wybierz [Admin Setup (Konfig. admin.)] > [Network Setup (Ustawienia sieci)], a następnie aktywuj protokół komunikacji, którego używasz.	-
	Sterownik drukarki nie jest wybrany.	Ustaw sterownik drukarki urządzenia jako domyślną drukarkę.	-
	Port wyjścia sterownika drukarki jest nieprawidłowy.	Określ port wyjściowy dla podłączenia kabla LAN lub USB.	-

Objaw	Przyczyna	Rozwiązanie	Odwołanie
Nic nie jest wyświetlane na ekranie wyświetlacza.	Urządzenie jest w trybie uśpienia.	Sprawdź, czy przycisk «POWER SAVE (OSZCZĘDZ. ENERGII)» miga, a potem uruchom urządzenie, wciskając ten przycisk.	 Tryb oszczędzania energii
Dane wydruku nie są wysyłane.	Kabel LAN lub USB jest uszkodzony.	Podłącz za pomocą nowego kabla.	-
	Ustawiony na komputerze limit czasu upłynął.	Należy ustawić dłuższy limit czasu.	-
Drukarka wydaje nienormalny dźwięk.	Urządzenie jest przechylone.	Ustaw urządzenie na płaskiej powierzchni.	-
	Odpady papieru lub ciała obce znajdują się wewnątrz urządzenia.	Sprawdź wnętrze urządzenia i usuń jakiegokolwiek obiekt.	-
	Taca odbiorcza jest otwarta.	Zamknij tacę odbiorczą.	-
Drukarka wydaje brzęczący dźwięk.	Urządzenie drukuje na ciężkim lub cienkim papierze przy wysokiej temperaturze wewnątrz.	Nie jest to wada drukarki. Można kontynuować używanie drukarki.	-
Urządzenie nie rozpoczyna drukowania natychmiast.	Urządzenie rozgrzewa się, opuszczając tryb oszczędzania energii lub uśpienia.	Możesz ustawić wydłużenie czasu wchodzenia w tryb oszczędzania energii lub tryb uśpienia poprzez poniższą procedurę. Naciśnij przycisk przewijania ▼ i wybierz [Menus (Menu)] > [System Adjust (Dop. systemowe)], a potem zmień [Power Save Time (Czas oszcz. energii)] lub [Sleep Time (Czas uśpienia)].	 Tryb oszczędzania energii
	Urządzenie może czyścić bęben światłoczuły.	Należy chwilę poczekać.	-
	Urządzenie dostosowuje temperaturę zespołu utrwalającego.	Należy chwilę poczekać.	-
	Urządzenie przetwarza dane z innego interfejsu.	Zaczekaj, aż drukowanie się zakończy.	-

Objaw	Przyczyna	Rozwiązanie	Odwołanie
Nawet jeżeli ustawienie [Gęstość] zostało zmienione, wyniki drukowania nie zmieniają się.	Ustawienia dla [Color Density (Gęstość koloru)] zostały zmienione.	Ustawienia [Density (Gęstość)] zmieniły się razem z ustawieniami [Color Density (Gęstość koloru)]. Zmieniają się w odpowiednim zakresie.	 Dostosowywanie Balansu Kolorów (Gęstości) (Instrukcja zaawansowana)
Drukowanie zatrzymuje się w trakcie	Temperatura wewnątrz urządzenia wzrosła wskutek drukowania przez długi czas, przez co temperatura jest regulowana.	Należy chwilę poczekać. Kiedy urządzenie osiągnie odpowiednią temperaturę, drukowanie wznowi się samoczynnie.	-
Wolne miejsce w pamięci jest nieodpowiednie.	Wystąpił błąd pełnej pamięci. Plik jest zbyt duży, aby mógł być wydrukowany.	Zmniejsz rozdzielczość w sterowniku drukarki.	-
Nie wszystkie strony są drukowane.	Używany jest port WSD.	Zmień port drukowania na standardowy port TCP/IP.	-
W trybie uśpienia nie można drukować, wyszukiwać drukarki ani jej skonfigurować.	Protokół NBT/WINS jest ograniczany w trybie uśpienia.	Przyciśnij przycisk przewijania ▼, wybierz kolejno opcje [Admin Setup (Konfig.admin.)] > [USB Setup (Konf.portu USB)] > [Connected Host (Połączone z hostem)], a następnie wybierz opcję [Specific (Specjalny)].	-
W trybie uśpienia nie działają okresowe powiadomienia dotyczące alertów e-mail.	Okresowe powiadomienia dotyczące alertów e-mail są ograniczane w trybie uśpienia.	Przyciśnij przycisk przewijania ▼, wybierz kolejno opcje [Admin Setup (Konfig.admin.)] > [USB Setup (Konf.portu USB)] > [Connected Host (Połączone z hostem)], a następnie wybierz opcję [Specific (Specjalny)].	-
Ustawienia godziny i daty są pozyskiwane z serwera, dlatego godzina i data na jednostce mogą się co jakiś czas różnić.	Funkcja aktualizacji czasu skonfigurowana do pracy z serwerem SNTP jest ograniczana w trybie uśpienia.	Przyciśnij przycisk przewijania ▼, wybierz kolejno opcje [Admin Setup (Konfig.admin.)] > [USB Setup (Konf.portu USB)] > [Connected Host (Połączone z hostem)], a następnie wybierz opcję [Specific (Specjalny)].	-

Objaw	Przyczyna	Rozwiązanie	Odwołanie
Drukowanie jest powolne.	Za proces drukowania odpowiada również komputer.	Należy użyć komputera o większej szybkości przetwarzania danych.	-
	Wybrano [ProQ / High Quality (ProQ / Wysoka jakość)] lub [Fine / Detail (1200x1200) (Dokładnie / Szczegółowo (1200 x 1200))] w zakładce sterownika drukarki [Print Job Options (Opcje zadania druku)].	Wybierz [Normal (600x600) (Normalna (600 x 600))] w zakładce sterownika drukarki [Job Options (Opcje wydruków)].	-
	Dane wydruku są skomplikowane.	Uprość dane drukowania.	-
	Papier jest wąski (poniżej 216 mm).	Naciśnij przycisk przewijania ▼, by wybrać [Menu (Menu)] > [Print Adjust (Regulacja wydruku)] > [Narrow Paper Speed (Prędkość papieru wąskiego)] i zmienić tryb ustawienia.	-
	Po ustawieniu w pozycji Kontrola wilgotności opcji Tryb1 lub Tryb2 drukowanie pierwszej strony może się przedłużyć.	Przyciśnij przycisk przewijania ▼, aby wybrać kolejno opcje [Menu (Menu)] > [Print Adjust (Regulacja wydruku)] > [Moisture Control (Kontrola wilgotności)], a następnie ustaw opcję [Off (Wyłączone)].	-
Sterownik drukarki nie został prawidłowo wyświetlany.	Sterownik drukarki może nie działać prawidłowo.	Odinstaluj sterownik drukarki i zainstaluj go ponownie.	 <a href="#">Usuwanie sterownika drukarki</a>  <a href="#">Instalacja Oprogramowania (Instrukcja zaawansowana)</a>
Urządzenie wyłącza się automatycznie.	Jeżeli urządzenie nie jest używane przez pewien okres czasu (domyślnym ustawieniem są 4 godziny), urządzenie wyłącza się automatycznie. Ta funkcja nazwy się Wyłączenie automatyczne.	Naciśnij przycisk przewijania ▼, aby wybrać [Admin Setup (Konfig. admin.)] > [Power Setup (Ustawienia zasilania)] > [Auto Power Off (Autowylączenie)] i dezaktywuj funkcję.	 <a href="#">Tryb oszczędzania energii</a>

Objaw	Przyczyna	Rozwiązanie	Odwołanie
Strona Web nie otwiera się.	Adres IP jest nieprawidłowy.	Sprawdź adres IP do urządzenia i wprowadź poprawną wartość.	 <a href="#">Otwórz stronę Web tego urządzenia (Instrukcja zaawansowana)</a>
	Kabel LAN jest odłączony.	Upewnij się, że kabel LAN jest porządnie podłączony.	 <a href="#">Podłączenie do komputera</a>
Papier jest pozwijany.	Papier jest lekki.	Naciśnij przycisk przewijania ▼, by wybrać [Menu (Menu)] > [Print Adjust (Regulacja wydruku)] > [High Humid Mode (Tryb wysokiej wilgotności)] i zmienić tryb ustawienia.	-
Krawędź papieru jest wilgotna.	Papier jest wilgotny.	Naciśnij przycisk przewijania ▼, by wybrać [Menu (Menu)] > [Print Adjust (Regulacja wydruku)] > [Moisture Control (Kontrola wilgotności)] i zmienić tryb ustawienia.	-

# 7

## Konserwacja

---

**Wymiana materiałów eksploatacyjnych**

**Wymiana zespołów konserwacyjnych**

**Czyszczenie**

**Przesuwanie tego urządzenia**

**Transport tego urządzenia**

**Przed utylizacją drukarki**

**Usuwanie sterownika drukarki**

**Aktualizowanie sterownika drukarki**

**Aktualizowanie firmware'u**

W tym rozdziale opisano sposób wymiany elementów eksploatacyjnych oraz zespołów konserwacyjnych, czyszczenia oraz przenoszenia i transportowania drukarki.



## Wymiana materiałów eksploatacyjnych





W tej części opisano sposób wymiany elementów eksploatacyjnych.







Pojemniki z tonerem i bębny światłoczułe to materiały eksploatacyjne.





- Ostrzeżenia dotyczące wymiany
- Wymiana wkładu z tonerem
- Tylko Dla Pojemnika z Tonerem K (czarny)
- Dla pojemników z tonerem w kolorach C (cyan), M (magenta), Y (żółty)
- Wymiana bębna.
- Wymiana bębna światłoczułego
- Wymiana bębna światłoczułego wraz z pojemnikiem tonera

### Ostrzeżenia dotyczące wymiany

Podczas przeprowadzania wymiany należy pamiętać o podjęciu następujących środków ostrożności.

 <b>NIEBEZPIECZEŃSTWO</b>	
	Tonera ani pojemników z tonerem nie wrzucaj do ognia. Toner rozsypie się, powodując oparzenia.
	Nie trzymaj pojemnika z tonerem w lokalizacji narażonej na działanie otwartych płomieni. Toner może się zapalić i spowodować pożar, lub wywołać oparzenia.
	Nie zbieraj odkurzaczem elektrycznym rozsypanego proszku tonera. Odkurzanie tonera odkurzaczem elektrycznym może spowodować zapłon z powodu iskier styków elektrycznych lub innych powodów. Jeżeli toner rozsypie się na podłogę lub inne miejsce, zetrzyj toner wilgotną szmatką.

 <b>OSTRZEŻENIE</b>	
	Niektóre elementy wewnątrz urządzenia stają się gorące. Nie dotykaj miejsc wokół oznaczenia "UWAGA GORĄCE". Może wystąpić poparzenie.
	Pojemniki z tonerem przechowuj poza zasięgiem dzieci. Jeśli dziecko przypadkowo połknie toner, natychmiast zasięgnij pomocy medycznej.
	W przypadku dostania się tonera do dróg oddechowych, przepłucz ustaw dużą ilością wody i wyjdź na świeże powietrze. W razie potrzeby zasięgnij pomocy medycznej.
	Jeśli toner dostanie się na ręce lub inne obszary skóry, przemyj miejsca te bardzo dokładnie mydłem i wodą.
	W przypadku dostania się tonera do oczu natychmiast przemyj je dużą ilością wody. W razie potrzeby zasięgnij pomocy medycznej.

 <b>OSTRZEŻENIE</b>	
	W przypadku połknięcia tonera, wypluj go. W razie potrzeby zasięgnij pomocy medycznej.
	Przy uwalnianiu zakleszczonego papieru lub wymianie pojemników na toner, zwracaj uwagę na to, aby nie zabrudzić tonerem ubrań ani rąk. Ubrania pobrudzone tonerem wypierz w zimnej wodzie. Gdy toner stanie się gorący przez płukanie gorącą wodą lub w inny sposób, popłami on materiał i będzie niemożliwy do usunięcia.
	Nie demontuj ani nie otwieraj bębna ani pojemnika tonera. Toner może dostać się do Twoich dróg oddechowych lub też może on wylądować na Twoich dłoniach i ubraniach brudząc je.
	Przechowuj zużyte pojemniki na toner umieszczając je w torbie, zwracając uwagę na to, aby nie rozsypać tonera.



- Aby zapewnić optymalną wydajność, używaj tylko oryginalnych elementów eksploatacyjnych firmy Oki Data.
- Opłaty serwisowe wynikające z problemów spowodowanych użyciem nieoryginalnych materiałów eksploatacyjnych firmy OKI Data są ponoszone bez uwzględnienia gwarancji lub umowy konserwacyjnej. (Chociaż korzystanie z nieoryginalnych materiałów eksploatacyjnych nie musi prowadzić do powstania problemów, należy zachować szczególną ostrożność podczas ich używania.)

## Wymiana wkładu z tonerem

Ten rozdział opisuje jak rozpoznać okres wymiany pojemników z tonerem.

Kiedy na wyświetlaczu pojawi się komunikat "[KOLOR] Mało Tонера" ("[KOLOR]" oznacza C (cyan), M (magenta), Y (żółty) lub K (czarny)), należy przygotować nowy pojemnik z tonerem.

Kiedy wyświetlony zostanie komunikat "[KOLOR] Toner Pusty", a drukowanie nie będzie możliwe, należy wymienić pojemnik z tonerem.



- W przypadku zużycia się tonera w kolorach cyan (niebieski), magenta (czerwony) lub żółty, można nadal drukować w czerni i bieli po wybraniu opcji [Monochromatycznie] lub [Skala Szarości]. Pojemniki z tonerem należy jednak wymieniać zaraz po zużyciu się tonera; zaniechanie niezwłocznej wymiany może prowadzić do uszkodzenia bębna.



- Nowy pojemnik z tonerem należy przygotować wcześniej, ponieważ jakość druku spada po ponad roku od zerwania plomby na używanym pojemniku.
- W przypadku wymiany pojemnika z tonerem/bębna w czasie ich używania, ilość tonera nie zostanie zliczona standardowo.
- Po otwarciu i zamknięciu pokrywy przedniej po komunikacie „Zużyty toner”, możesz drukować. Dalsze drukowanie nie jest już możliwe. Należy wtedy wymienić pojemnik z tonerem, ponieważ zaniechanie tej czynności może uszkodzić bęben.
- W przypadku wymiany pojemnika z nieużytym do końca tonerem toner ten może się wysypać.



Tylko Dla Pojemnika z Tonerem K (czarny)



Dla pojemników z tonerem w kolorach C (cyan), M (magenta), Y (żółty)

## Tylko Dla Pojemnika z Tonerem K (czarny)



- Informacje o wymianie pojemników z tonerem w kolorach C, M, Y znajdują się w części "Dla pojemników z tonerem w kolorach C (cyan), M (magenta), Y (żółty)".

- Przygotuj nowy pojemnik z tonerem [K].
- Włóż palce w zagłębienia po prawej stronie urządzenia i pociągnij dźwignię (1) zwalniającą pokrywę przednią, aby otworzyć tę pokrywę (2) do przodu.

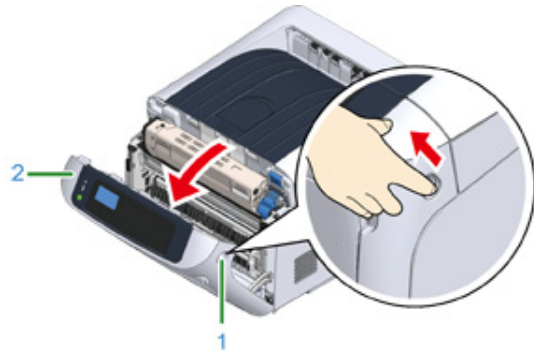

- Zwróć dźwignię blokującą (niebieską) pojemnika z tonerem (3) w swoją stronę, aż zrówna się ze znacznikiem ►, aby odzepić pojemnik z tonerem od bębna światłoczułego.

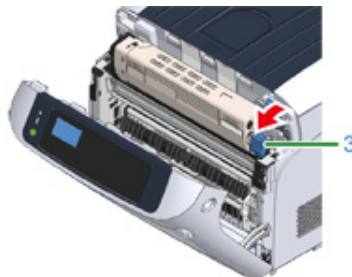

- Podnieś pojemnik z tonerem (4) z prawej strony i wyjmij go z urządzenia.



**NIEBEZPIECZEŃSTWO**

**Może wystąpić poparzenie.**



Nigdy nie wyrzucaj pustych pojemników po tonerze do ognia. Mogą eksplodować, a znajdujący się wewnątrz toner może się unieść i spowodować oparzenia.

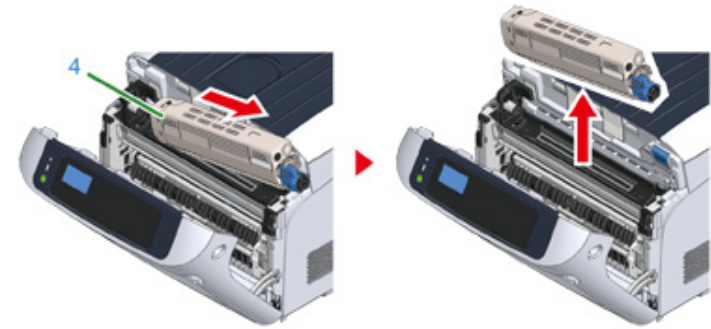

- Gdy toner przyłgnie do powierzchni podawania papieru wewnątrz urządzenia, wytrzyj go dobrze wykręconą, wilgotną szmatką.

- Rozpakuj nowy pojemnik z tonerem i wstrząśnij do kilkakrotnie pionowo i poziomo.



**6** Usuń taśmę (5) z pojemnika z tonerem.

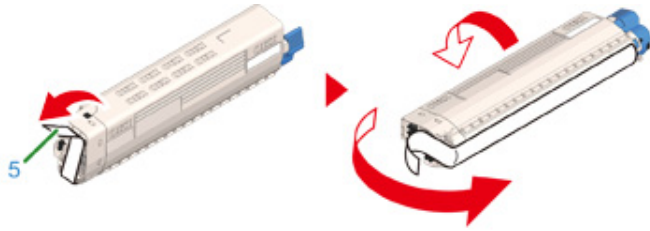

**7** Włóż nowy pojemnik z tonerem (6), dopasowując wcięcie z jego lewej strony (7) do wypustu (8) na bębnie, tak aby oba elementy z kolorem [K] dopasowały się do siebie. Następnie wciśnij delikatnie prawą stronę pojemnika na swoje miejsce.



- Przed montażem upewnij się, że z pojemnika z tonerem została usunięta taśma. Zdejmij taśmę, zanim zamontujesz nowy pojemnik z tonerem.

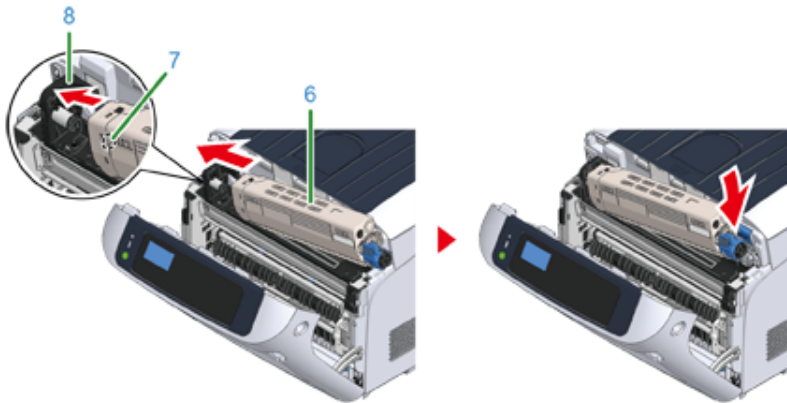

**8** Dociskając pojemnik z tonerem, zwróć dźwignię blokującą (niebieską) pojemnika z tonerem (3) w przeciwną stronę, aż zrówna się ze znacznikiem ►, aby zablokować pojemnik z tonerem na bębnie światłoczułym. Gdy element zostanie zablokowany, usłyszysz kliknięcie.

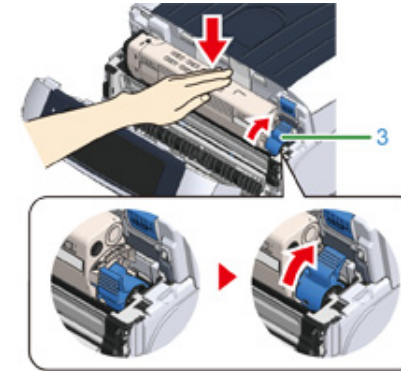

- Zamknięcie pokrywy przed obróceniem dźwigni blokującej pojemnika z tonerem (niebieskiej) może być przyczyną awarii. Upewnij się, że dźwignia blokująca pojemnika z tonerem została obrócona do zrównania z ► z tyłu urządzenia.

**9** Zamknij pokrywę przednią (2).



- Przedniej pokrywy nie można zamknąć bez wcześniejszego zamknięcia tacy odbiorczej.



**10** Pojemniki z tonerem należy poddawać powtórnemu przetwarzaniu.



- Jeśli musisz utylizować zużyte pojemniki z tonerem, włóż je do toreb polietylenowych lub innych pojemników postępując zgodnie z lokalnymi przepisami lub instrukcjami.

## Dla pojemników z tonerem w kolorach C (cyan), M (magenta), Y (żółty)



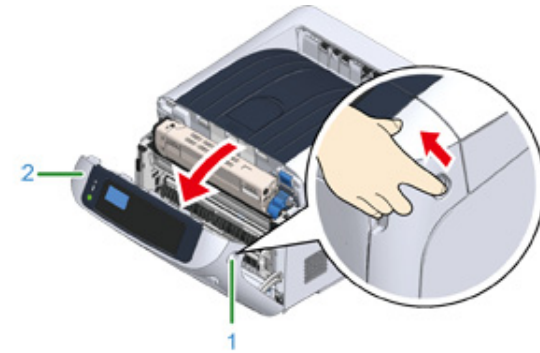

- Informacje o wymianie pojemnika z tonerem czarnym znajdują się w części "[Tylko Dla Pojemnika z Tonerem K \(czarny\)](#)".

- 1 Przygotuj nowe pojemniki z tonerem.
- 2 Włóż palce w zagłębienia po prawej stronie urządzenia i pociągnij dźwignię (1) zwalniającą pokrywę przednią, aby otworzyć tę pokrywę (2) do przodu.



- 3 Naciśnij przycisk (3) otwierania i otwórz podajnik wyjściowy (4).

 <b>OSTRZEŻENIE</b>	<b>Może wystąpić poparzenie.</b>	
Moduł utrwalacza jest bardzo gorący. Nie należy go dotykać.		

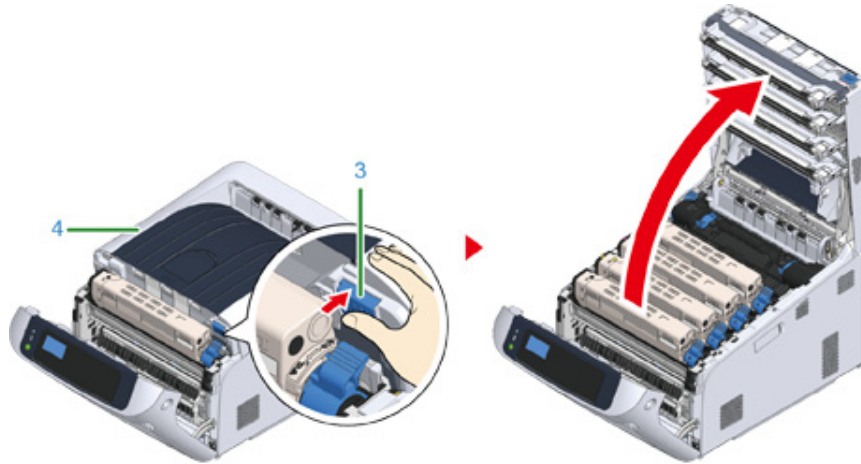

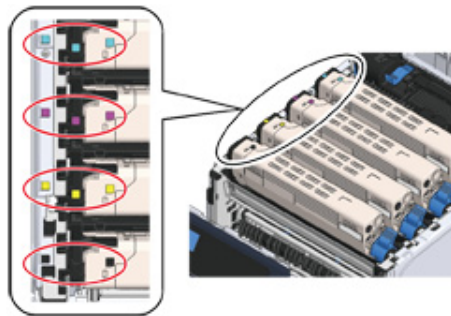

- 4 Zidentyfikuj pusty pojemnik z tonerem po kolorze jego etykiety.

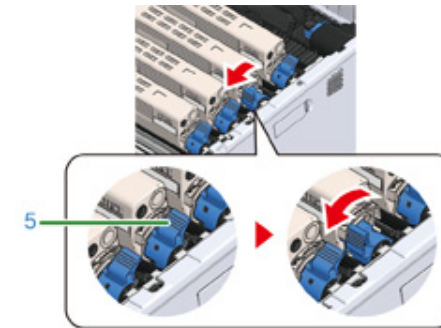

- 5 Zwróć dźwignię blokującą (niebieską) pojemnika z tonerem (5) w swoją stronę, aż zrówna się ze znacznikiem ►, aby odcepić pojemnik z tonerem od bębna światłoczułego.



- 6 Podnieś pojemnik z tonerem (6) z prawej strony i wyjmij go z urządzenia.

 <b>NIEBEZPIECZEŃSTWO</b>	<b>Może wystąpić poparzenie.</b>	
Nigdy nie wyrzucaj pustych pojemników po tonerze do ognia. Mogą eksplodować, a znajdujący się wewnątrz toner może się unieść i spowodować oparzenia.		

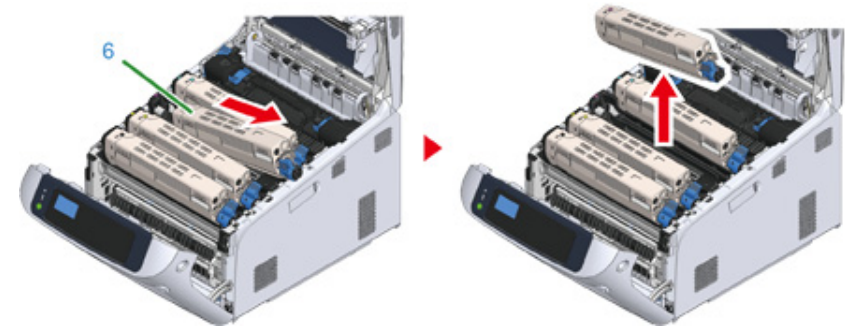



- 7 Rozpakuj nowy pojemnik z tonerem i wstrząśnij do kilkakrotnie pionowo i poziomo.

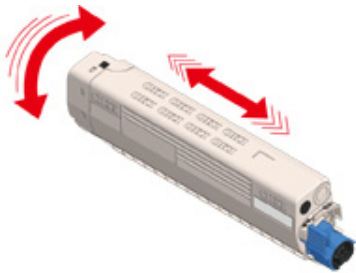

- 8 Usuń taśmę (7) z pojemnika z tonerem.

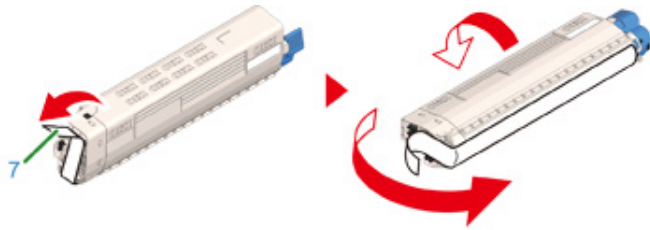

- 9 Włóż wcięcie z lewej strony (8) pojemnika z tonerem do wypustu (9) na bębnie, tak aby etykiety koloru przyklejone do nowego pojemnika (6) i bębna znalazły się obok siebie i dokładnie dopasowały.



- Przed montażem upewnij się, że z pojemnika z tonerem została usunięta taśma. Zdejmij taśmę, zanim zamontujesz nowy pojemnik z tonerem.

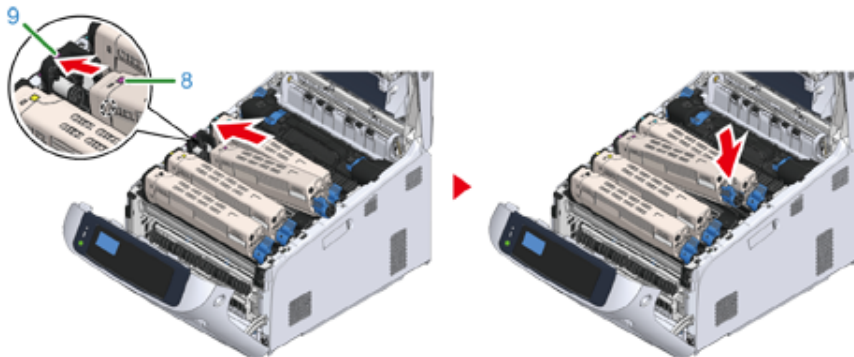

- 10 Dociskając pojemnik z tonerem, zwróć dźwignię blokującą (niebieską) pojemnika z tonerem (5) w przeciwną stronę, aż zrówna się ze znacznikiem ►, aby zablokować pojemnik z tonerem na bębnie światłoczułym. Gdy element zostanie zablokowany, usłyszysz kliknięcie.

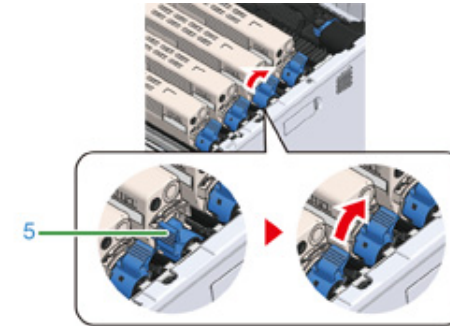

- Zamknięcie pokrywy przed obróceniem dźwigni blokującej pojemnika z tonerem (niebieskiej) może być przyczyną awarii. Upewnij się, że dźwignia blokująca pojemnika z tonerem została obrócona do zrównania z ► z tyłu urządzenia.

- 11 Zamknij podajnik wyjściowy (4), zdecydowanie naciskając środek tacy (4).

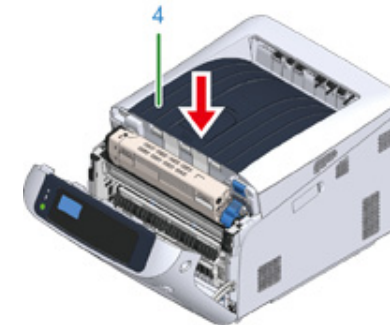

## 12 Zamknij pokrywę przednią (2).



- Przedniej pokrywę nie można zamknąć bez wcześniejszego zamknięcia tacy odbiorczej.

## 13 Pojemniki z tonerem należy poddawać powtórnemu przetwarzaniu.



- Jeśli musisz utylizować zużyte pojemniki z tonerem, włóż je do toreb polietylenowych lub innych pojemników postępując zgodnie z lokalnymi przepisami lub instrukcjami.

## Wymiana bębna.

Ten rozdział opisuje jak rozpoznać kiedy zbliża się pora wymiany bębna światłoczułego oraz jak tej wymiany dokonać.

Kiedy na wyświetlaczu pojawi się komunikat "[KOLOR] Bęben Światłoczuły Prawie Zużyty", należy przygotować nowy bęben. W przypadku kontynuowania drukowania wyświetlony zostanie komunikat "[KOLOR] Czas Żywotności Bębna Dobiegł Końca", a drukowanie zostanie przerwane.

Gdy zostanie wyświetlona wiadomość „Proszę zainstalować nowy bęben światłoczuły” i drukowanie zostanie zatrzymane, wymień bęben światłoczuły.

Jeśli używasz papieru A4 (drukowanie simplex), to szacowany okres wymiany bębna będzie wynosić w przybliżeniu 30,000 stron. Szacunkowy okres zakłada standardowe warunki pracy (drukowane są trzy strony naraz). Drukowanie pojedynczych stron skraca żywotność bębna o około połowę.



- Rzeczywista liczba stron, które można wydrukować z użyciem jednego bębna, zależy od sposobu użytkowania maszyny. Może być mniejsza o połowę względem powyżej oszacowanej wartości w zależności od warunków drukowania.
- Jakość druku może się pogorszyć po roku od chwili rozpakowania bębna światłoczułego. Wymień bęben światłoczuły na nowy.
- Chociaż otwieranie i zamykanie pokrywę przedniej może nieznacznie wydłużyć żywotność bębna, zalecamy jego wymianę, gdy wyświetlony zostanie komunikat „Zainstaluj nowy bęben światłoczuły”.
- Gdy [Admin Setup (Konfig. admin.)] > [Panel Setup (Konfiguracja panelu)] > [Near Life Status (Status ostrz. zużycia)] jest ustawione na [Disable (Nieaktywne)], komunikat „[COLOR] Czas żywotności Bębna Obrazu dobiega końca.” nie będzie się pojawiać.

[Wymiana bębna światłoczułego](#)

[Wymiana bębna światłoczułego wraz z pojemnikiem tonera](#)



## Wymiana bębna światłoczułego

Ten rozdział opisuje jak wymienić bęben światłoczuły, korzystając z tego samego pojemnika z tonerem.



- W przypadku używania nowego bębna z wcześniej używanymi pojemnikami z tonerem wskazanie pozostałej ilości tonera nie będzie prawidłowe. Komunikaty "[KOLOR] Bliskie zużycie jednostki bębna" lub "[KOLOR] Czas żywotności Bębna Obrazu dobiegł końca" mogą być wyświetlane zaraz po wymianie.
- Zachowaj szczególną ostrożność przy obchodzeniu się z bębniem (zielony cylinder), ponieważ jest nietrwały.
- Bębna nie należy wystawiać na działanie bezpośredniego promieniowania słonecznego lub silnego światła (około 1 500 luksów i więcej). Nawet w oświetleniu pokojowym nie wystawiaj bębna na 5 minut lub więcej.
- Aby zapewnić optymalną wydajność, używaj tylko oryginalnych elementów eksploatacyjnych firmy Oki Data.
- Opłaty serwisowe wynikające z problemów spowodowanych użyciem nieoryginalnych materiałów eksploatacyjnych firmy OKI Data są ponoszone bez uwzględnienia gwarancji lub umowy konserwacyjnej. (Chociaż korzystanie z nieoryginalnych materiałów eksploatacyjnych nie musi prowadzić do powstania problemów, należy zachować szczególną ostrożność podczas ich używania.)



- Możesz zmienić ustawienia wyświetlania komunikatu „[KOLOR] Bliskie zużycie jednostki bębna”. Ustaw z [Admin Setup (Konfig. admin.)] > [Others Setup (Inne konfiguracje)] > [Near Life Setup (Konfiguracja okresu końca eksploatacji)] > [Drum Near Life Timing (Okres końca eksploatacji bębna)]. Możesz ustawić wartość z zakres od 500 do 5 000 (w krokach co 500).

- 1 Przygotuj nowy bęben światłoczuły.
- 2 Włóż palce w zagłębienia po prawej stronie urządzenia i pociągnij dźwignię (1) zwalniającą pokrywę przednią, aby otworzyć tę pokrywę (2) do przodu.

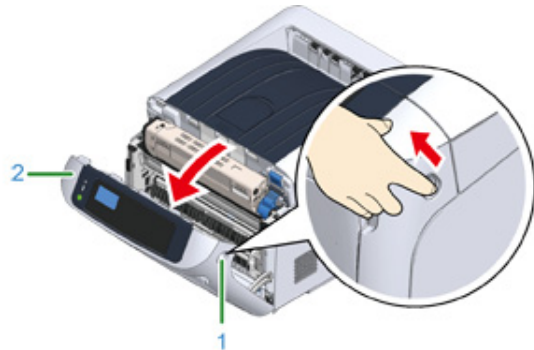

- 3 Naciśnij przycisk (3) otwierania i otwórz podajnik wyjściowy (4).



**OSTRZEŻENIE**

**Może wystąpić poparzenie.**



Moduł utrwalacza jest bardzo gorący. Nie należy go dotykać.

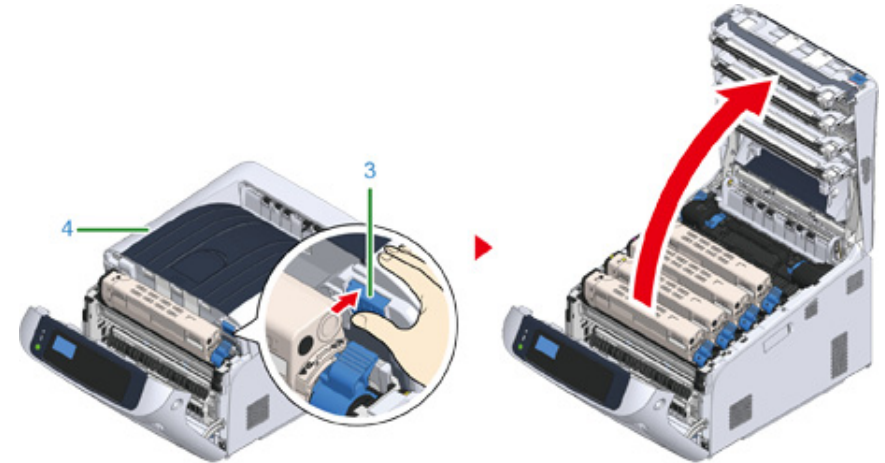

- 4 Zidentyfikuj bęben światłoczuły wymagający wymiany, patrząc na kolor etykiety.

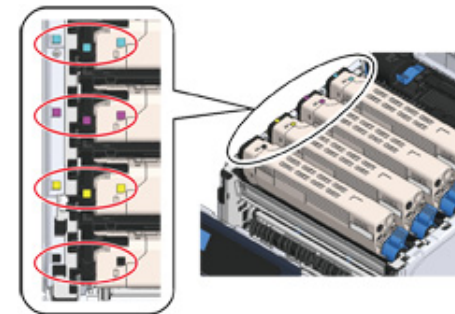

- 5 Wyciągnij bęben (5) z urządzenia w kierunku wskazanym strzałką i umieść go na płaskiej powierzchni.



- Zachowaj szczególną ostrożność przy obchodzeniu się z bębniem (zielony cylinder), ponieważ jest nietrwały.

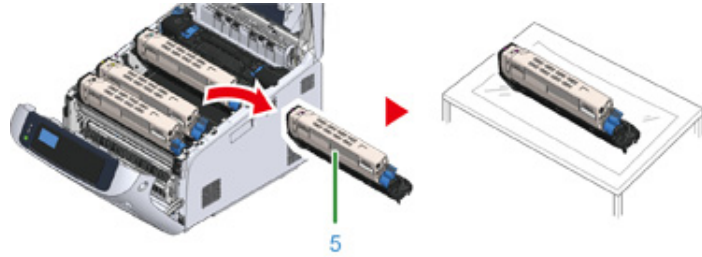

- Bębny światłoczułe nie są zablokowane w drukarce. Można wyjąć je, po prostu podnosząc.

- 6** Zwróć dźwignię blokującą (niebieską) pojemnika z tonerem (6) w swoją stronę, aż zrówna się ze znacznikiem ►, jednocześnie dociskając pojemnik.

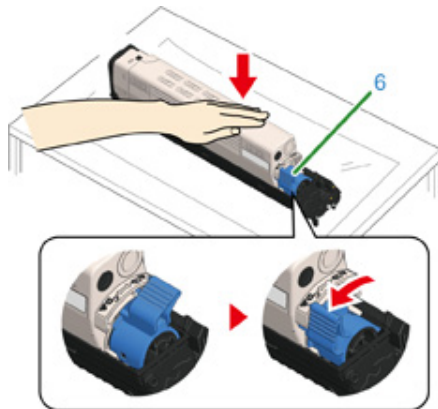

- 7** Podnieś pojemnik z tonerem (7) z prawej strony i wyjmij go z bębna.

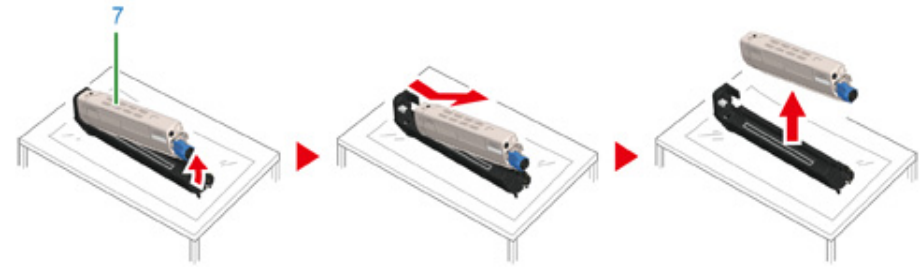

- 8** Rozpakuj bęben światłoczuły i połóż go na płaskiej powierzchni.

- 9** Zdejmij folie ochronne i wyjmij osuszacz.

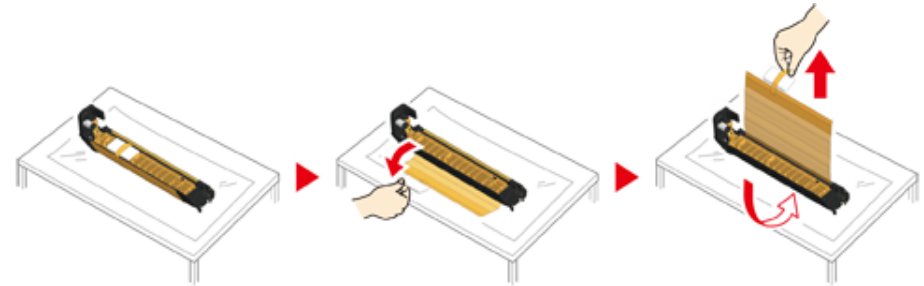

- 10** Wyjmij pokrywę tonera.

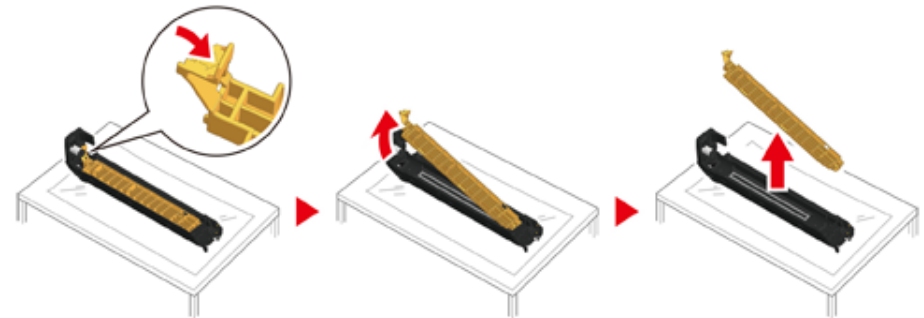

- 11** Włóż nowy pojemnik z tonerem (7), usunięty w kroku 7 dopasowując wcięcie z jego lewej strony (8) do wypustu (9) na bębnie, tak aby obie etykiety

dopasowały się do siebie. Następnie wciśnij delikatnie prawą stronę pojemnika na swoje miejsce.

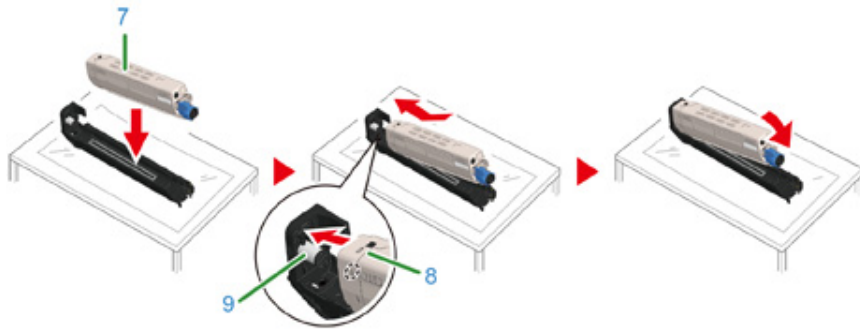

- 12** Zwróć dźwignię blokującą (niebieską) pojemnika z tonerem (6) w przeciwną stronę, aż zrówna się ze znacznikiem ►, jednocześnie dociskając pojemnik, aby zaczepić go na bębnie światłoczułym. Gdy element zostanie zablokowany, usłyszysz kliknięcie.

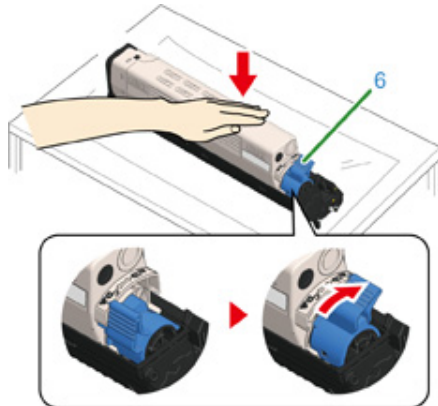

- 13** Sprawdź kolor etykiety nowego bębna i umieść go w urządzeniu.



- Zachowaj szczególną ostrożność przy obchodzeniu się z bębniem (zielony cylinder), ponieważ jest nietrwały.

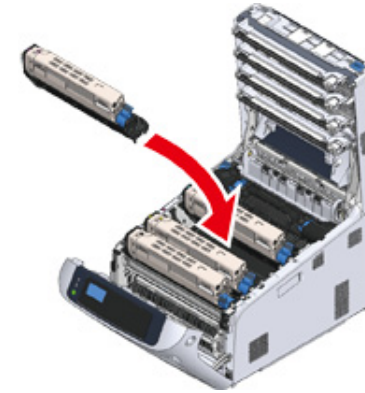

- 14** Zamknij podajnik wyjściowy (4), zdecydowanie naciskając środek tacy (4).

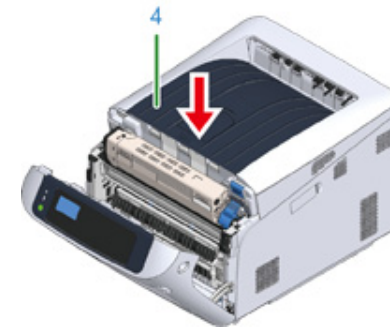

- 15** Zamknij pokrywę przednią (2).



- Przedniej pokrywy nie można zamknąć bez wcześniejszego zamknięcia pokrywy górnej w bezpieczny sposób.



## 16 Poddaj bębny recyklingowi.



- Aby wyrzucić zużyty bęben, należy włożyć go do plastikowej torby lub podobnego opakowania, a następnie postępować zgodnie z lokalnymi regulacjami dotyczącymi utylizacji odpadów.

## Wymiana bębna światłoczułego wraz z pojemnikiem tonera

Ten rozdział opisuje jak jednocześnie wymienić bęben światłoczuły oraz pojemnik z tonerem.



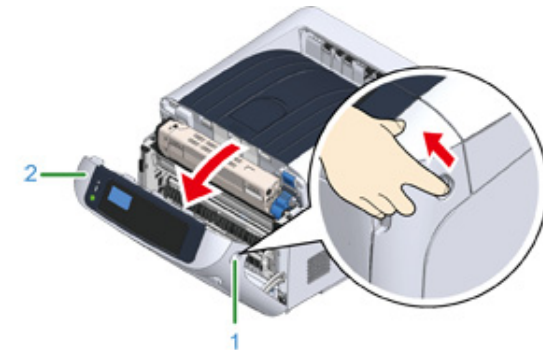

- Zachowaj szczególną ostrożność przy obchodzeniu się z bębniem (zielony cylinder), ponieważ jest nietrwały.
- Bębna nie należy wystawiać na działanie bezpośredniego promieniowania słonecznego lub silnego światła (około 1 500 luksów i więcej). Nie pozostawiaj bębna światłoczułego na więcej niż 5 minut nawet w przypadku wystawienia go jedynie na światło pokojowe.
- Aby zapewnić optymalną wydajność, używaj tylko oryginalnych elementów eksploatacyjnych firmy Oki Data.
- Opłaty serwisowe wynikające z problemów spowodowanych użyciem nieoryginalnych materiałów eksploatacyjnych firmy OKI Data są ponoszone bez uwzględnienia gwarancji lub umowy konserwacyjnej. (Chociaż korzystanie z nieoryginalnych materiałów eksploatacyjnych nie musi prowadzić do powstania problemów, należy zachować szczególną ostrożność podczas ich używania.)

- Przygotuj zespół bębna światłoczułego i toner.
- Włóż palce w zagłębienia po prawej stronie urządzenia i pociągnij dźwignię (1) zwalnającą pokrywę przednią, aby otworzyć tę pokrywę (2) do przodu.



**3** Naciśnij przycisk (3) otwierania i otwórz podajnik wyjściowy (4).

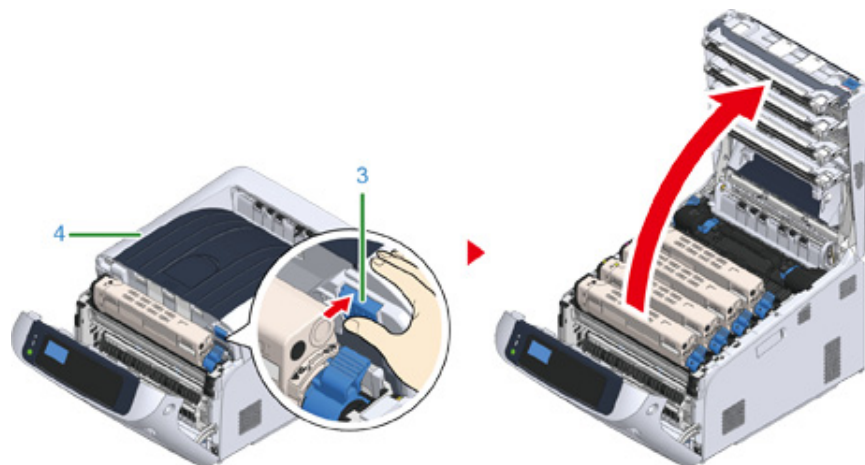

 <b>OSTRZEŻENIE</b>	<b>Może wystąpić poparzenie.</b>	
Moduł utrwalacza jest bardzo gorący. Nie należy go dotykać.		

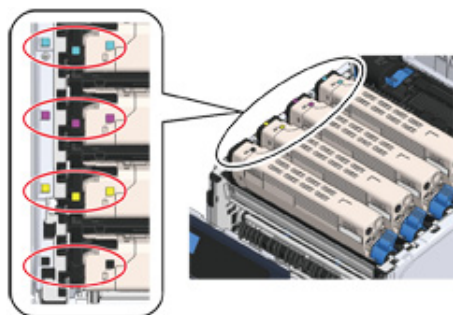

**4** Zidentyfikuj bęben światłoczuły wymagający wymiany, patrząc na kolor etykiety.



**5** Wyciągnij bęben (5) z urządzenia i umieść go na płaskiej powierzchni.

 <b>NIEBEZPIECZEŃSTWO</b>	<b>Może wystąpić poparzenie.</b>	
Nigdy nie wyrzucaj zużytych bębnow światłoczułych ani pustych pojemników po tonerze do ognia. Mogą eksplodować, a znajdujący się wewnątrz toner może się unieść i spowodować oparzenia.		



- Zachowaj szczególną ostrożność przy obchodzeniu się z bębmem (zielony cylinder), ponieważ jest nietrwały.

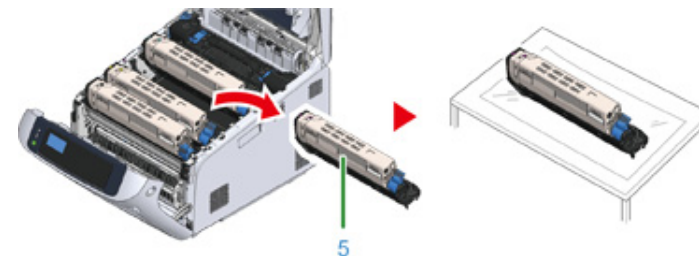

- Bębny światłoczułe nie są zablokowane w drukarce. Można wyjąć je, po prostu podnosząc.

**6** Rozpakuj bęben światłoczuły i połóż go na płaskiej powierzchni.

**7** Zdejmij folie ochronne i wyjmij osuszacz.

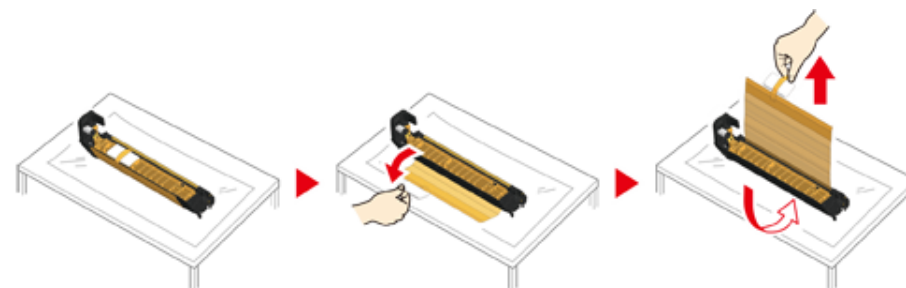



- 8 Wyjmij pokrywę tonera.

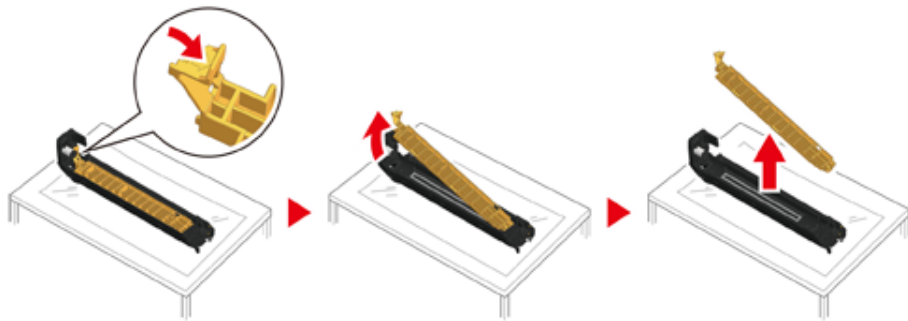

- 9 Rozpakuj nowy pojemnik z tonerem i wstrząśnij do kilkakrotnie pionowo i poziomo.

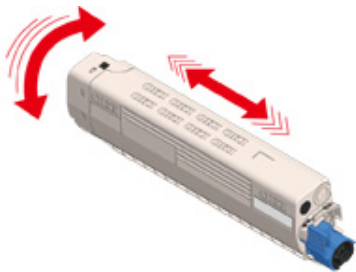

- 10 Usuń taśmę (6) z pojemnika z tonerem.

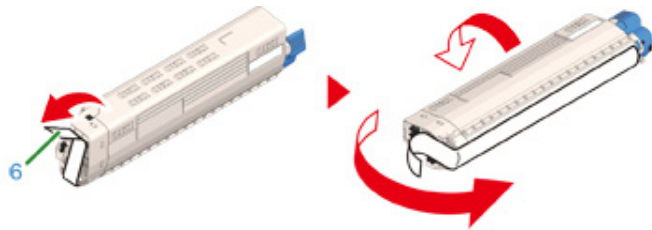

- 11 Włóż nowy pojemnik z tonerem (7), dopasowując wcięcie z jego lewej strony (8) do wypustu (9) na bębnie, tak aby obie etykiety dopasowały się do siebie. Następnie wciśnij delikatnie prawą stronę pojemnika na swoje miejsce.

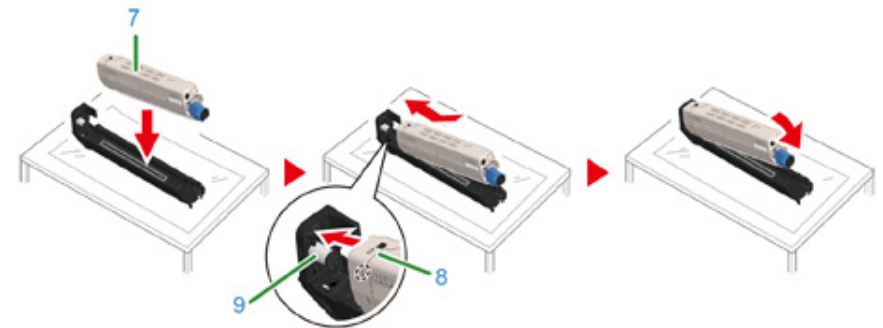

- 12 Zwróć dźwignię blokującą (niebieską) pojemnika z tonerem (10) w przeciwną stronę, aż zrówna się ze znacznikiem ►, jednocześnie dociskając pojemnik, aby zaczepić go na bębnie światłoczułym. Gdy element zostanie zablokowany, usłyszysz kliknięcie.

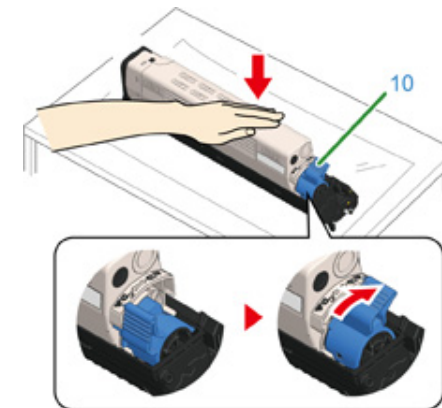

- 13 Sprawdź kolor etykiety nowego bębna i umieść go w urządzeniu.



- Zachowaj szczególną ostrożność przy obchodzeniu się z bębniem (zielony cylinder), ponieważ jest nietrwały.

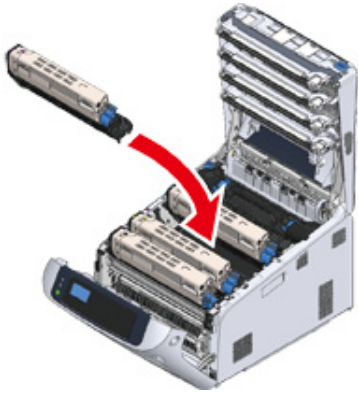

**14** Zamknij podajnik wyjściowy (4), zdecydowanie naciskając środek tacy (4).

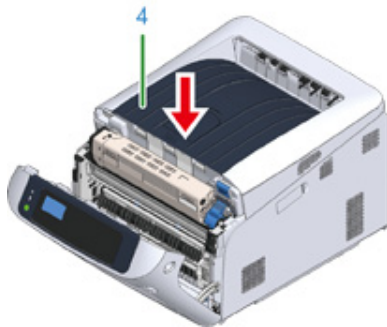

**15** Zamknij pokrywę przednią (2).



- Przedniej pokrywy nie można zamknąć bez wcześniejszego zamknięcia pokrywy górnej w bezpieczny sposób.



**16** Poddaj recyklingowi bębny światłoczułe i wkłady tonera.



- Aby wyrzucić zużyty bęben, należy włożyć go do plastikowej torby lub podobnego opakowania, a następnie postępować zgodnie z lokalnymi regulacjami dotyczącymi utylizacji odpadów.

## Wymiana zespołów konserwacyjnych

Niniejsza sekcja opisuje wymianę zespołów konserwacyjnych.

Zespół utrwalający i zespół pasa to części eksploatacyjne.

- [Wymiana Zespołu Pasowego](#)
- [Wymiana Zespołu Utrwalającego](#)

## Wymiana Zespołu Pasowego

Kiedy na wyświetlaczu pojawi się komunikat „Zespół Pasa Prawie Zużyty”, należy przygotować nowy zespół pasa. Można wtedy wydrukować jeszcze około 2 000 stron, zanim wyświetlony zostanie kolejny komunikat.

Kiedy wyświetlony zostanie komunikat "Zmień Zespół Pasa", należy wymienić zespół pasa transferu.

Żywotność zespołu pasa transferu to około 80 000 stron formatu A4 w druku jednostronnym (trzy strony w zadaniu drukowania).



- Rzeczywista liczba stron, które można wydrukować z użyciem jednego zespołu pasa transferu, zależy od sposobu jego wykorzystania.
- Komunikat „Zainstaluj nowy pas transferu” nie musi być wyświetlany po komunikacie „Pas trans. prawie zużyty”. W obu przypadkach wymień zespół pasa.
- Gdy wyświetlony zostanie komunikat „Wymień pas transferu”, drukowanie zostaje zatrzymane. Szybko wymień go na nowy. Drukowanie można wznowić, otwierając i zamykając pokrywę przednią, ale powstaje wtedy ryzyko awarii lub spadku jakości druku. Po upływie określonego czasu drukowanie nie będzie możliwe pomimo otwarcia i zamknięcia pokrywy przedniej. (Okres, w którym drukowanie jest możliwe, zależy od stanu operacyjnego.)
- Gdy [Admin Setup (Konfig. admin.)] > [Panel Setup (Konfiguracja panelu)] > [Near Life Status (Status ostrz. zużycia)] jest ustawione na [Disable (Nieaktywne)], komunikat [Belt Unit Near Life (Pas trans. prawie zużyty)] nie będzie się pojawiać.
- Zachowaj szczególną ostrożność przy obchodzeniu się z bębniem (zielony cylinder), ponieważ jest nietrwały.
- Bębna nie należy wystawiać na działanie bezpośredniego promieniowania słonecznego lub silnego światła sztucznego (średnio powyżej 1 500 luksów). Nawet w przypadku normalnego oświetlenia wewnętrznego, bębna nie należy zostawiać wystawionego na jego oddziaływanie przez dłużej niż 5 minut.



- Możesz zmienić ustawienia wyświetlania komunikatu „Pas trans. prawie zużyty”. Ustaw z [Admin Setup (Konfig. admin.)] > [Others Setup (Inne konfiguracje)] > [Near Life Setup (Konfiguracja okresu końca eksploatacji)] > [Belt Near Life Timing (Okres końca eksploatacji pasa)]. Możesz ustawić wartość z zakresu od 500 do 5 000 (w krokach co 500).



1 Przygotuj nowy zespół pasa.

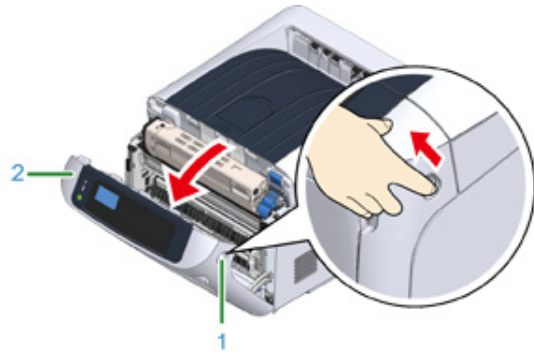

- 2 Włóż palce w zagłębienia po prawej stronie urządzenia i pociągnij dźwignię (1) zwalniającą pokrywę przednią, aby otworzyć tę pokrywę (2) do przodu.



- 3 Naciśnij przycisk (3) otwierania i otwórz podajnik wyjściowy (4).

 <b>OSTRZEŻENIE</b>	<b>Może wystąpić poparzenie.</b>	
Moduł utrwalacza jest bardzo gorący. Nie należy go dotykać.		

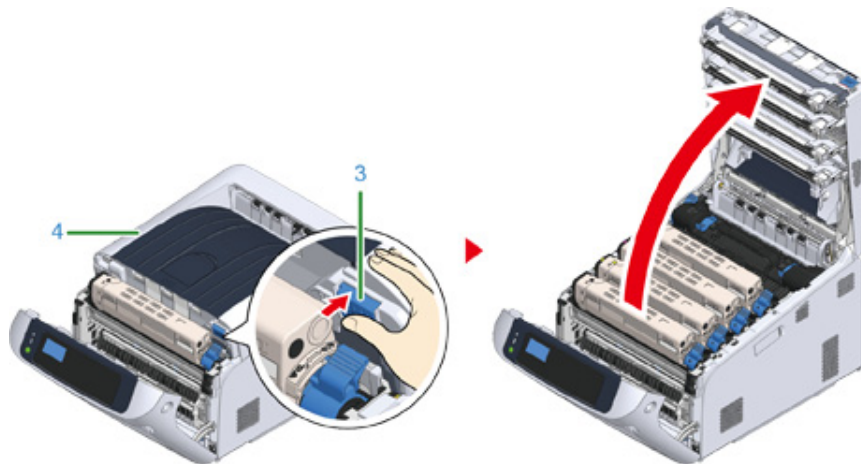

- 4 Wymij wszystkie cztery bębny z urządzenia i połóż je na płaskiej powierzchni.



- Zachowaj szczególną ostrożność przy obchodzeniu się z bębniem (zielony cylinder), ponieważ jest nietrwały.

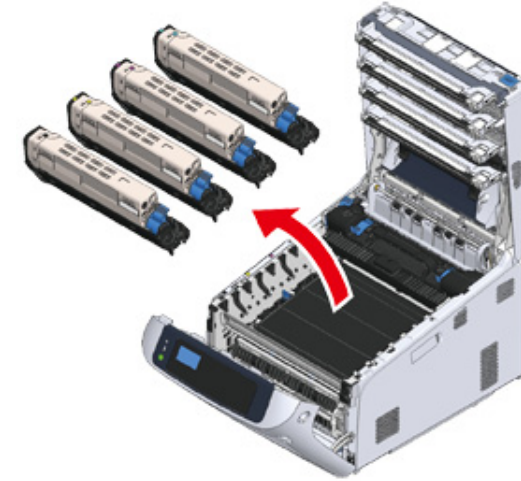

- 5 Zakryj wyjęte bębny papierem, tak aby nie były wystawione na działanie promieni słonecznych.

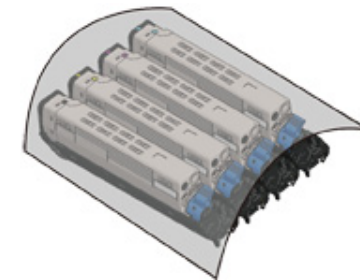

- 6 Przekręć niebieskie pokrętki (5) z obu stron zespołu pasa transferu w kierunku wskazanym strzałką, aby je odblokować.

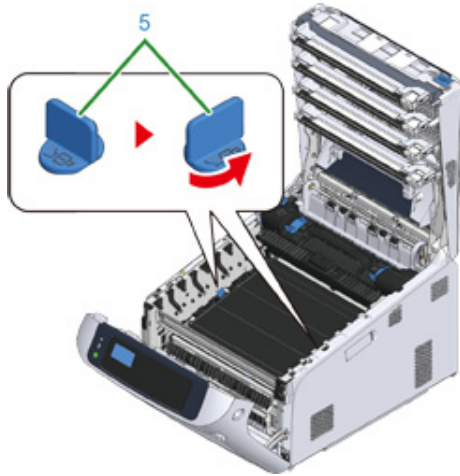

- 7 Wymij zespół pasa transferu, przytrzymując niebieską dźwignię (6).

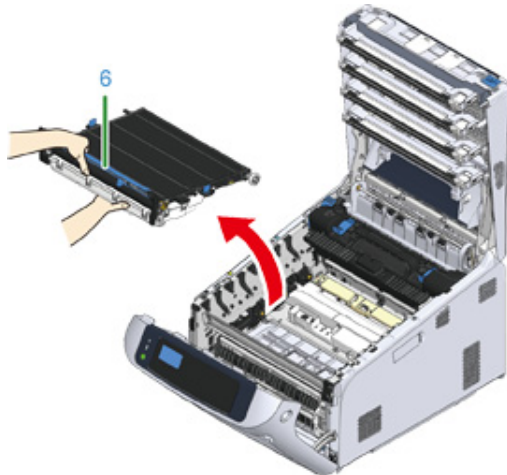

- 8 Przytrzymaj niebieską dźwignię nowego zespołu pasa, podtrzymując go od dołu, po czym włóż oś zespołu do rowka (7) w drukarce.

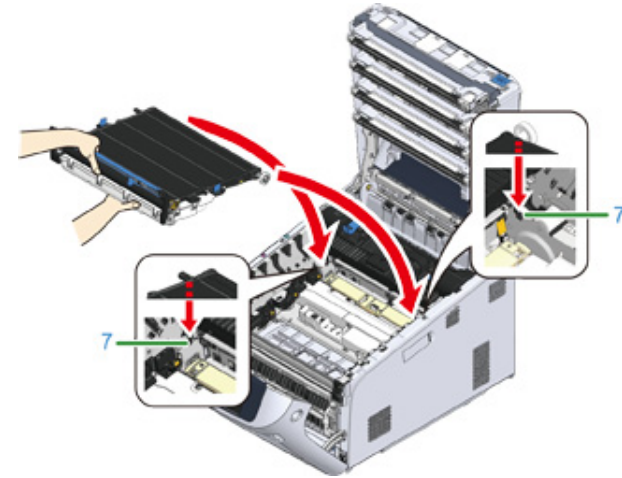

- 9 Opuść stronę zespołu pasa z dźwignią i umieść go w urządzeniu.

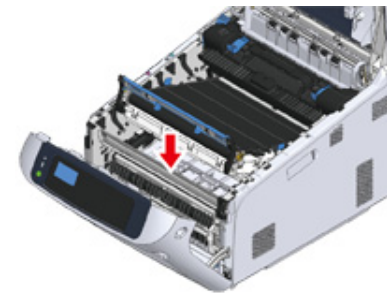

- 10** Przekręć niebieskie pokręta (5) z obu stron zespołu pasa transferu w kierunku wskazanym strzałką, aby zablokować zespół.

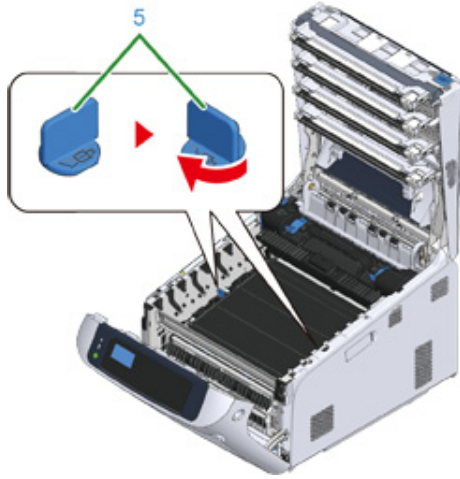

- Nie zapomnij obrócić pokręteł i zablokować zespołu pasa. Jeśli nie obrócisz pokręteł, blokując zespół pasa, nie będzie możliwe prawidłowe zainstalowanie bębna światłoczułego.

- 11** Włóż wszystkie cztery bębny z powrotem do urządzenia.



- Zachowaj szczególną ostrożność przy obchodzeniu się z bębniem (zielony cylinder), ponieważ jest nietrwały.

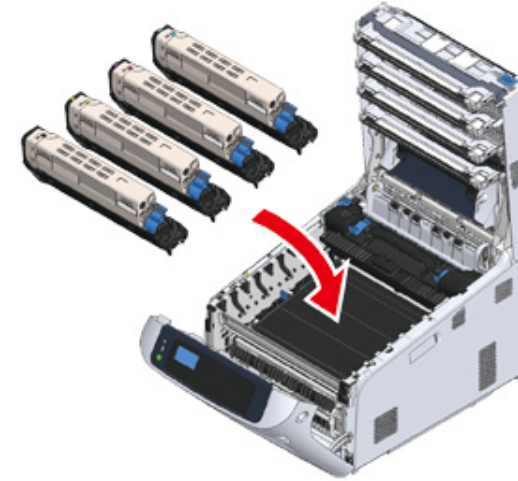

- 12** Zamknij podajnik wyjściowy (4), zdecydowanie naciskając środek tacy.

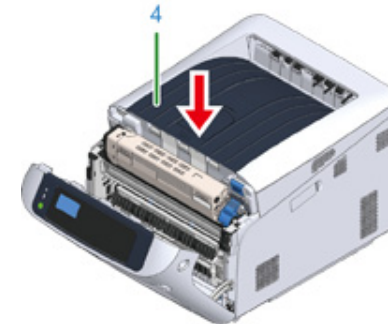

- 13** Zamknij pokrywę przednią (2).



- Przedniej pokrywy nie można zamknąć bez wcześniejszego zamknięcia pokrywy górnej w bezpieczny sposób.



## 14 Poddaj zespół pasa recyklingowi.



- Aby wyrzucić zużyty zespół pasa, należy włożyć go do plastikowej torby lub podobnego opakowania, a następnie postępować zgodnie z lokalnymi regulacjami dotyczącymi utylizacji odpadów.

## Wymiana Zespołu Utrwalającego

Kiedy na wyświetlaczu pojawi się komunikat „Zespół Utrwalający Prawie Zużyty”, należy przygotować nowy zespół utrwalający. Można wtedy wydrukować jeszcze około 2 500 stron, zanim wyświetlony zostanie kolejny komunikat.

Kiedy wyświetlony zostanie komunikat "Zmień Zespół Utrwalający", należy wymienić zespół utrwalający.

Jeśli używasz papieru A4 (drukowanie simplex), szacowany okres wymiany zespołu utrwalającego wynosi w przybliżeniu 100,000 stron. Szacunkowy okres zakłada standardowe warunki pracy (drukowane są trzy strony naraz). Drukowanie pojedynczych stron skraca żywotność zespołu utrwalającego o około połowę.



- Rzeczywista liczba stron, które można wydrukować z użyciem jednego zespołu utrwalającego, zależy od sposobu jego wykorzystania.
- Gdy wyświetlony zostanie komunikat „Wymień zespół utrwalający”, a drukowanie zostaje zatrzymane, szybko wymień zespół utrwalający. Drukowanie można wznowić, otwierając i zamykając pokrywę przednią, ale powstaje wtedy ryzyko awarii lub spadku jakości druku. Po upływie określonego czasu drukowanie nie będzie możliwe pomimo otwarcia i zamknięcia pokrywy przedniej. (Okres, w którym drukowanie jest możliwe, zależy od stanu operacyjnego.)
- Gdy [Admin Setup (Konfig. admin.)] > [Panel Setup (Konfiguracja panelu)] > [Near Life Status (Status ostrz. zużycia)] jest ustawione na [Disable (Nieaktywne)], komunikat [Fuser Unit Near Life (Zespół utrwalający prawie zużyty)] nie będzie się pojawiać.
- Bębna nie należy wystawiać na działanie bezpośredniego promieniowania słonecznego lub silnego światła sztucznego (średnio powyżej 1 500 luksów). Nawet w przypadku normalnego oświetlenia wewnętrznego, bębna nie należy zostawiać wystawionego na jego oddziaływanie przez dłużej niż 5 minut.



- Możesz zmienić ustawienia wyświetlania komunikatu „Bliskie zużycie jednostki zespołu utrwalającego”. Ustaw z [Admin Setup (Konfig. admin.)] > [Others Setup (Inne konfiguracje)] > [Near Life Setup (Konfiguracja okresu końca eksploatacji)] > [Fuser Near Life Timing (Zespół utrwalający prawie zużyty)]. Możesz ustawić wartość z zakres od 500 do 5 000 (w krokach co 500).



### 1 Przygotuj nowy zespół utrwalający.

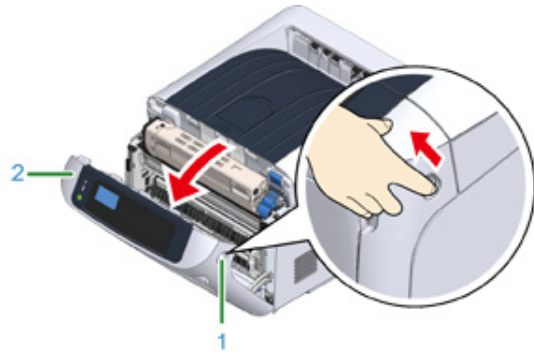

- 2 Włóż palce w zagłębienia po prawej stronie urządzenia i pociągnij dźwignię (1) zwalnającą pokrywę przednią, aby otworzyć tę pokrywę (2) do przodu.



- 3 Naciśnij przycisk (3) otwierania i otwórz podajnik wyjściowy (4).

 <b>OSTRZEŻENIE</b>	<b>Niebezpieczeństwo poparzeń.</b>	
<p>Ponieważ moduł utrwalacza nagrzewa się, czynność należy wykonywać ostrożnie i wyjmując trzymać go za uchwyt. Zespołu nie należy chwytać, kiedy jest gorący. Należy poczekać na jego ochłodzenie i dopiero wtedy przeprowadzić wymianę.</p>		

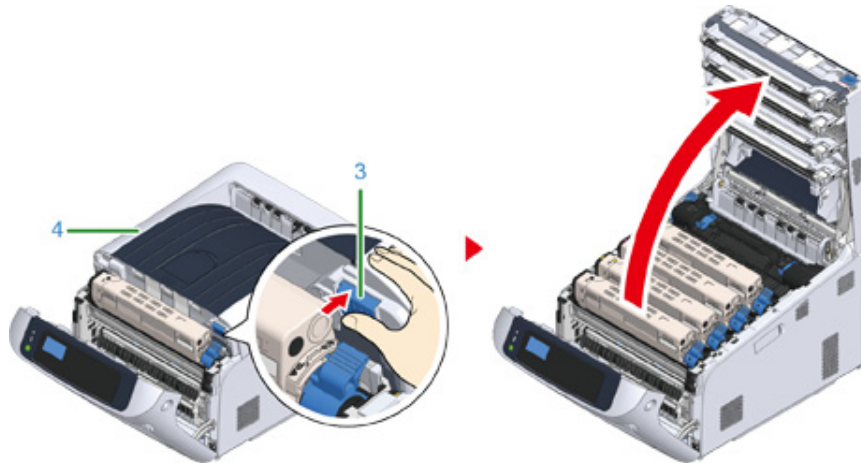

- 4 Pociągnij do przodu lewą dźwignię blokującą (5) zespół utrwalający, aby go odblokować.

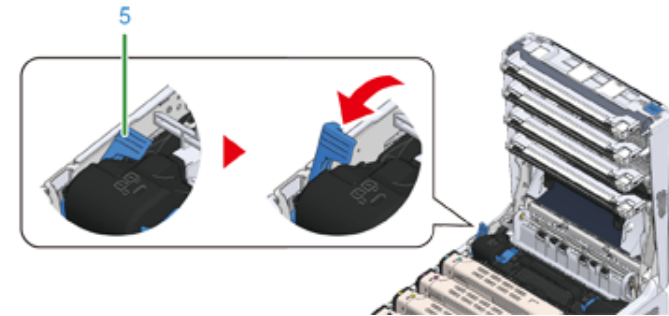

- 5 Chwyć zespół utrwalający za uchwyt (6) i wyjmij go z urządzenia.

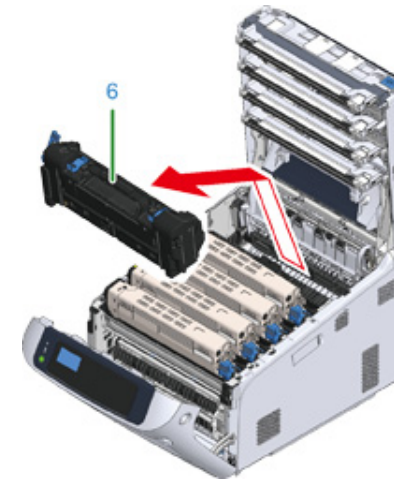

- 6 Zdejmij taśmę z nowego zespołu utrwalającego i przełóż ją przez uchwyt zespołu utrwalającego.



- 7 Wyciągnij folię ochronną w kierunku wskazanym strzałką, aby ją zdjąć.

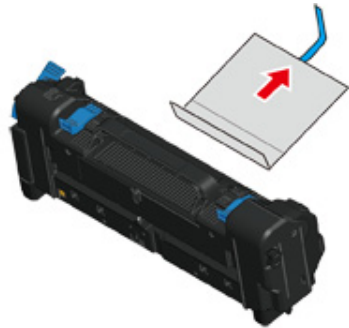

- 8 Pociągnij do przodu lewą dźwignię blokującą (5) zespół utrwalający.

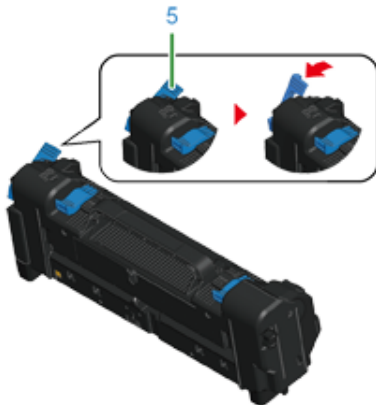

- 9 Chwyć uchwyt i umieść nowy zespół utrwalający w urządzeniu.

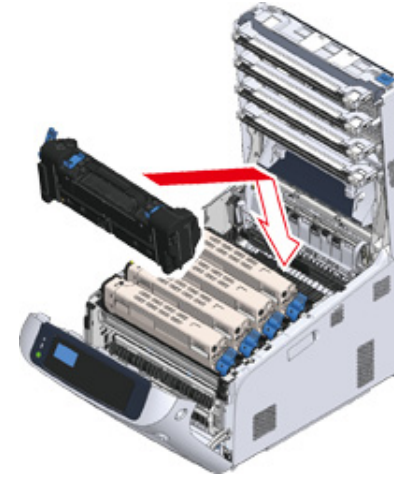

- 10 Przesuń do tyłu lewą dźwignię blokującą (5) zespół utrwalający, aby go zablokować.

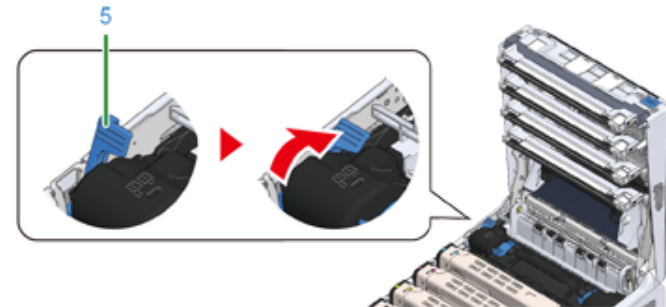

**11** Zamknij podajnik wyjściowy (4), zdecydowanie naciskając środek tacy.

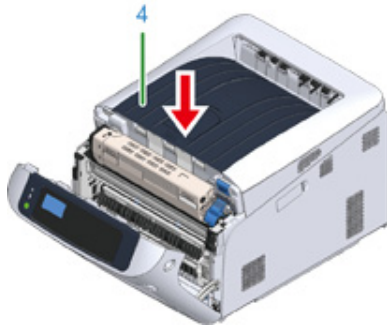

**12** Zamknij pokrywę przednią (2).



- Przedniej pokrywy nie można zamknąć bez wcześniejszego zamknięcia tacy odbiorczej.



**13** Poddaj zespół utrwalający recyklingowi.



- Aby wyrzucić zużyty zespół utrwalający, należy włożyć go do plastikowej torby lub podobnego opakowania, a następnie postępować zgodnie z lokalnymi regulacjami dotyczącymi utylizacji odpadów.

## Czyszczenie

Niniejszy rozdział opisuje sposób czyszczenia każdej części drukarki.

- Czyszczenie powierzchni urządzenia
- Czyszczenie głowicy LED
- Czyszczenie folii osłaniającej bęben przed światłem
- Czyszczenie rolek podających (Podajnik 1/Podajnik 2/Podajnik 3/Podajnik 4/Podajnik 5)
- Czyszczenie rolek podających (Podajnik uniwersalny)
- Czyszczenie rolki dociskowej

### Czyszczenie powierzchni urządzenia



- Jako środka czyszczącego nie należy używać benzyny, rozpuszczalników czy alkoholu, ponieważ mogą one uszkodzić plastikowe elementy urządzenia.
- Nie smaruj urządzenia olejem. Nie wprowadzaj oleju.

#### 1 Wyłącz urządzenie.



Wyłączanie zasilania

#### 2 Wytrzyj powierzchnię urządzenia miękką szmatką delikatnie nawilżoną wodą bądź neutralnym detergentem, a następnie dobrze ją wyciśnij.



- Nie używaj niczego poza wodą lub neutralnym detergentem.



#### 3 Wytrzyj powierzchnię urządzenia miękką, suchą szmatką.



## Czyszczenie głowicy LED

Głowice z diodami LED należy wyczyścić, jeśli na wydrukach pojawiają się pionowe białe linie, obrazy są wyblaknięte lub kontury liter są rozmazane.



- Nie używaj rozpuszczalników, takich jak alkohol metylowy albo rozcieńczalniki, ponieważ mogą one uszkodzić głowicę LED.
- Bębna nie należy wystawiać na działanie bezpośredniego promieniowania słonecznego lub silnego światła (około 1 500 luksów i więcej). Nawet w oświetleniu pokojowym nie wystawiaj bębna na 5 minut lub więcej.

- 1 Włóż palce w zagłębienia po prawej stronie urządzenia i pociągnij dźwignię (1) zwalniającą pokrywę przednią, aby otworzyć tę pokrywę (2) do przodu.

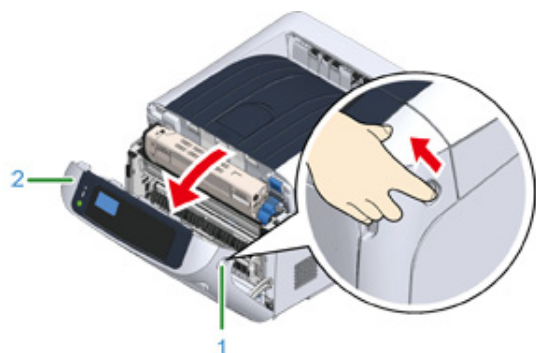

- 2 Naciśnij przycisk (3) otwierania i otwórz podajnik wyjściowy (4).

**OSTRZEŻENIE**

**Może wystąpić poparzenie.**



Moduł utrwalacza jest bardzo gorący. Nie należy go dotykać.

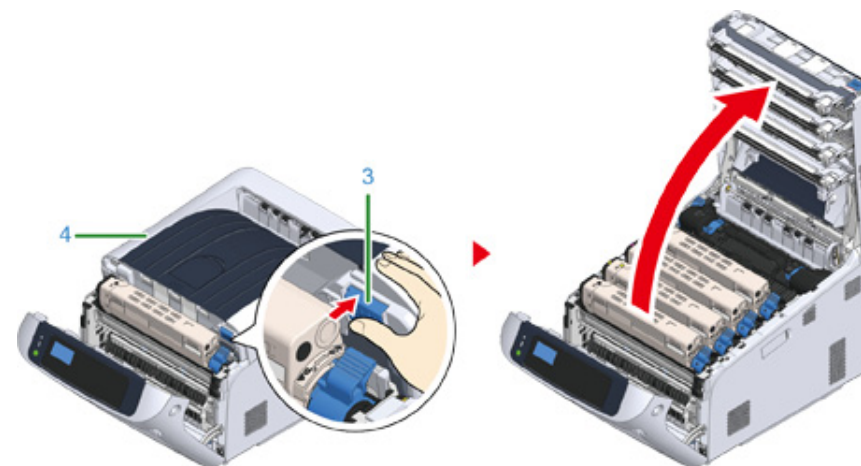

- 3 Delikatnie przetrzyj miękką bibułą cztery soczewki głowicy z diodami LED.

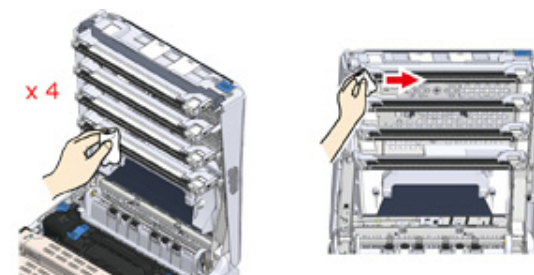

- 4 Zamknij podajnik wyjściowy, zdecydowanie naciskając środek tacy.

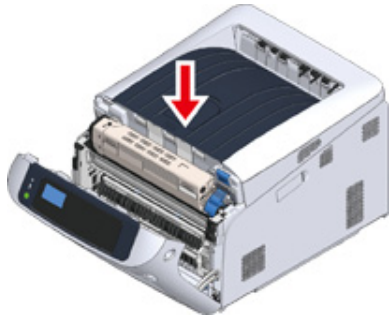

- 5 Zamknij pokrywę przednią (2).



- Przedniej pokrywy nie można zamknąć bez wcześniejszego zamknięcia pokrywy górnej w bezpieczny sposób.

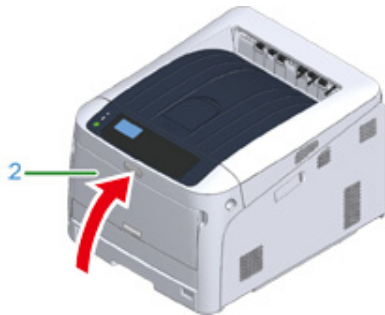



### Czyszczenie folii osłaniającej bęben przed światłem

W przypadku zabrudzenia folii osłaniającej bęben przed światłem należy ją przetrzeć, wykonując poniższe działania.

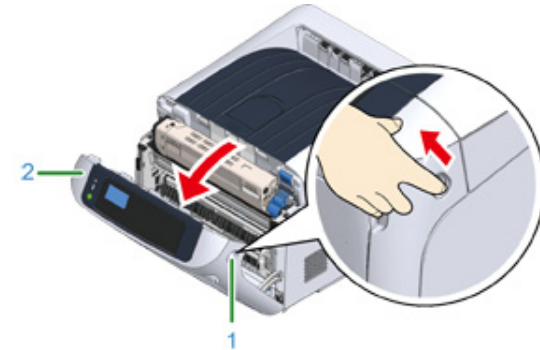
- 1 Włóż palce w zagłębienia po prawej stronie urządzenia i pociągnij dźwignię (1) zwalniającą pokrywę przednią, aby otworzyć tę pokrywę (2) do przodu.



2 Naciśnij przycisk (3) otwierania i otwórz podajnik wyjściowy (4).

 <b>OSTRZEŻENIE</b>	<b>Może wystąpić poparzenie.</b>	
Moduł utrwalacza jest bardzo gorący. Nie należy go dotykać.		

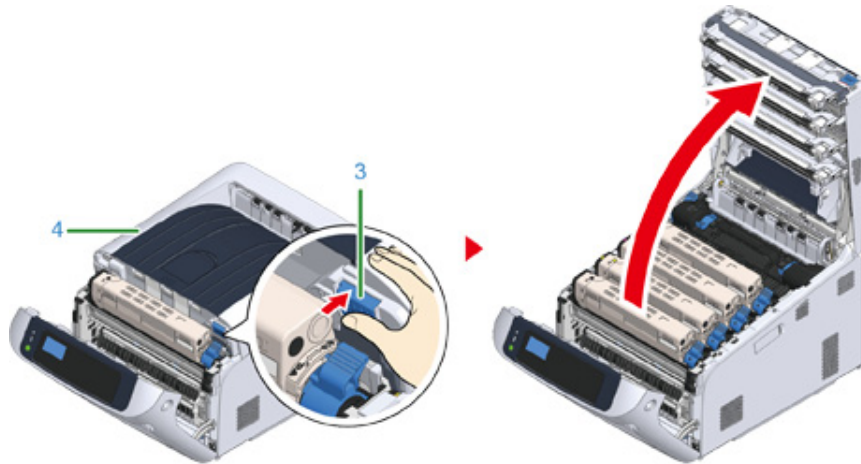

3 Wyciągnij bęben.

4 Miękką bibułką wyczyść folię osłaniającą bęben przed światłem (5).

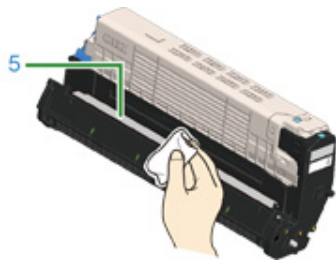

5 Włóż bęben z powrotem do drukarki.

6 Zamknij podajnik wyjściowy, zdecydowanie naciskając środek tacy.

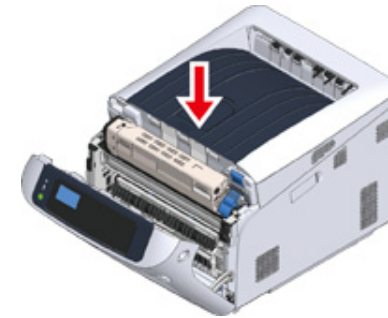

7 Zamknij pokrywę przednią (2).



- Przedniej pokrywy nie można zamknąć bez wcześniejszego zamknięcia pokrywy górnej w bezpieczny sposób.



## Czyszczenie rolek podających (Podajnik 1/Podajnik 2/Podajnik 3/Podajnik 4/Podajnik 5)

Oczyść rolkę podajnika papieru oraz rolki znajdujące się wewnątrz urządzenia.

Poniżej przedstawiono procedurę dla podajnika 1, która jest taka sama dla podajnika 2/3/4/5.

- 1 Wyciągnij kasetę z papierem (1).

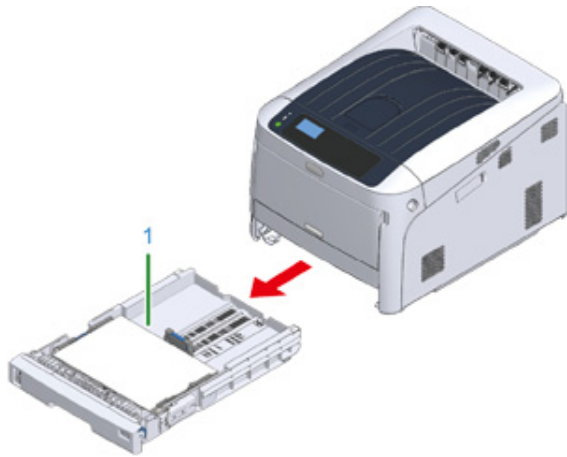

- 2 Za pomocą dobrze wyżętej, wilgotnej szmatki wytrzyj dwie rolki (2) podajnika papieru wewnątrz urządzenia.

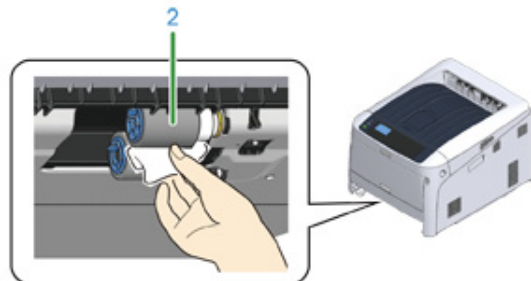

- 3 Wymij papier załadowany do kasety z papierem.

- 4 Za pomocą dobrze wyżętej, wilgotnej szmatki wytrzyj rolkę (3) w kasecie na papier.

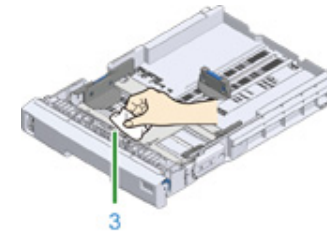

- 5 Załaduj papier do kasety na papier.
- 6 Wsuń z powrotem kasetę do drukarki.

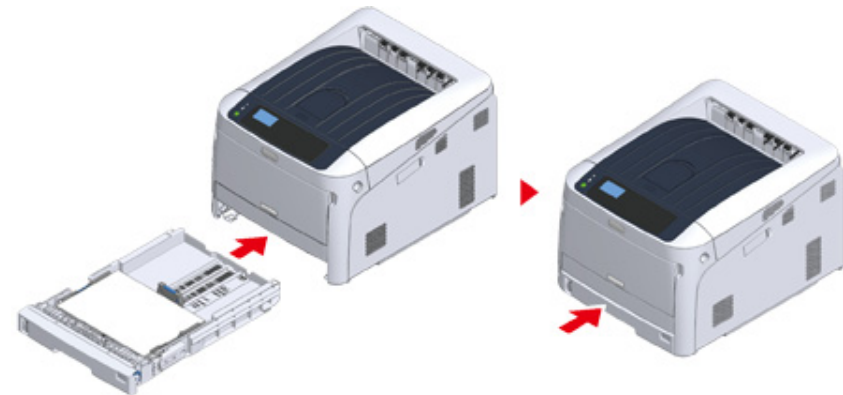

## Czyszczenie rolek podających (Podajnik uniwersalny)

Jeśli często dochodzi do zacięć papieru, należy oczyścić rolki podajnika papieru.

- 1 Otwórz podajnik uniwersalny (2) do przodu, wsuwając palce w zagłębienia z przodu urządzenia (1).

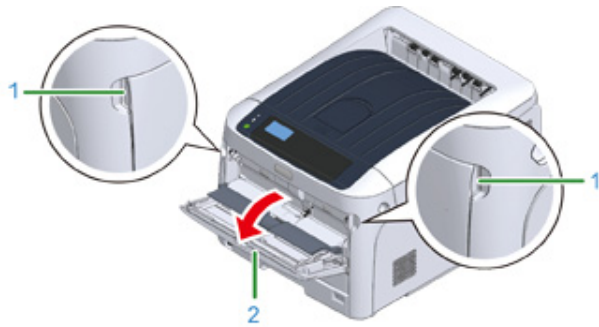

- 2 Delikatnie podnosząc podajnik uniwersalny (2), naciśnij prawe ramię (3) do środka, a następnie odblokuj zakładkę (4).

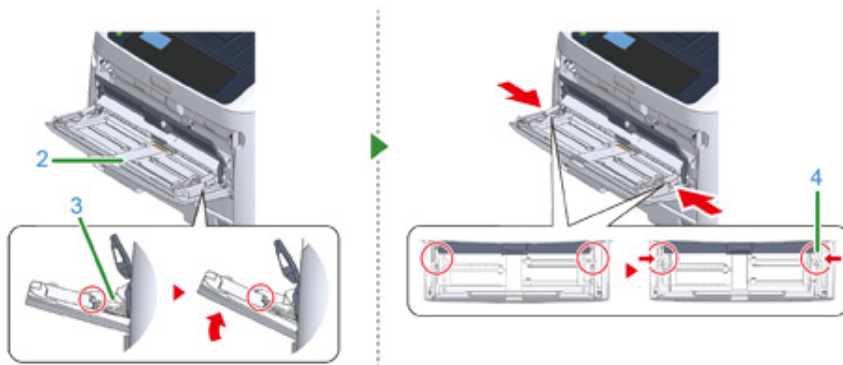

- 3 W ten sam sposób, delikatnie podnosząc podajnik uniwersalny, przyciśnij lewe ramię do środka, a następnie odblokuj zakładkę.

- 4 Otwórz pokrywę papieru (5), tak aby dotknęła obudowy urządzenia.

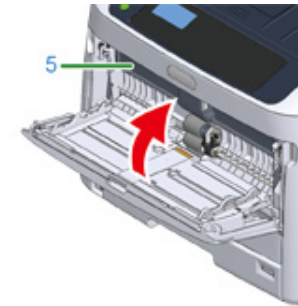

- 5 Za pomocą dobrze wyżętej, wilgotnej szmatki wytrzyj rolki podające papier.

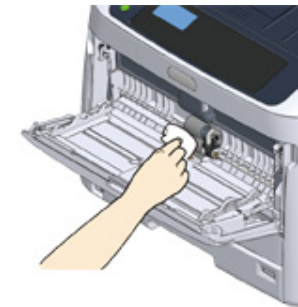

- Nie uszkodzaj czujnika końca dźwigni papieru podczas czyszczenia rolek.

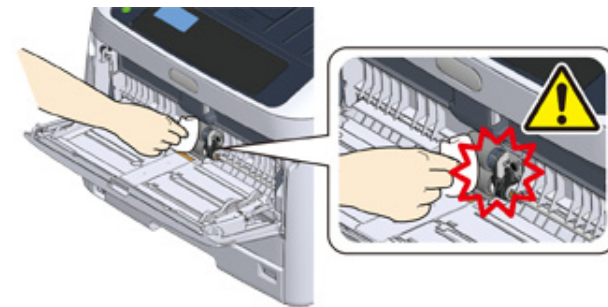



- 6** Otwórz pokrywę rolki separującej (6) do przodu, naciskając środkową część podajnika uniwersalnego.

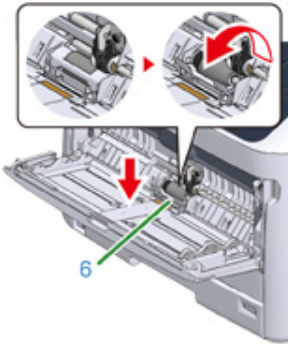

- 7** Za pomocą dobrze wyżętej, wilgotnej szmatki wytrzyj rolki separujące (7).

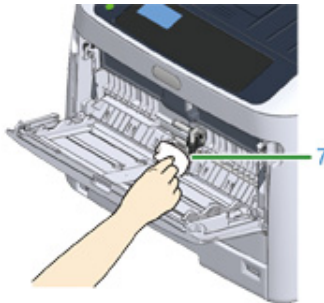

- 8** Zamknij pokrywę rolki separującej (6).

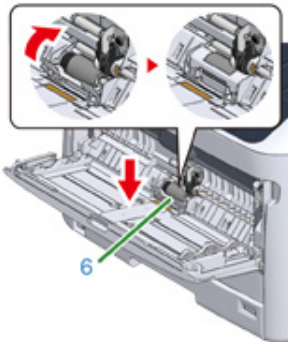

- 9** Opuść pokrywę papieru (5).

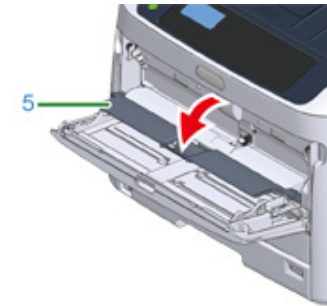

- 10** Naciskając prawe ramię (3) na podajniku uniwersalnym (2) do środka, delikatnie podnieś podajnik uniwersalny (2) i zawieś zakładkę (4).



- Zamykając podajnik uniwersalny bez włożenia zakładki z powrotem na miejsce, pokrywa papieru może pęknąć. Upewnij się, że włożyłeś ją z powrotem na miejsce.

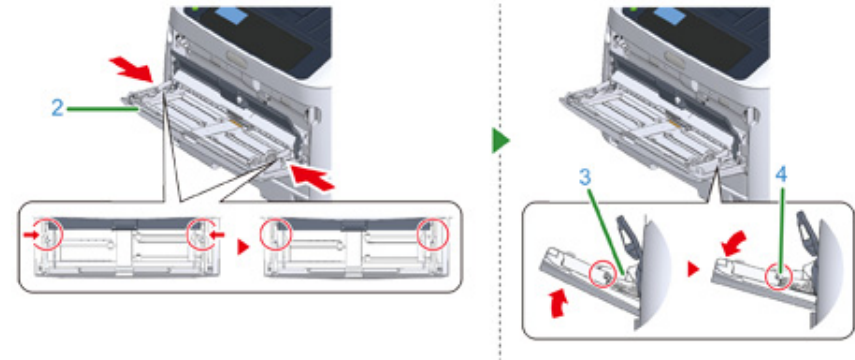

- 11** W ten sam sposób, przyciskając lewe ramię na podajniku uniwersalnym do środka, delikatnie podnieś podajnik uniwersalny i zawieś zakładkę.



- Zamykając podajnik uniwersalny bez włożenia zakładki z powrotem na miejsce, pokrywa papieru może pęknąć. Upewnij się, że włożyłeś ją z powrotem na miejsce.

**12** Zamknij podajnik wielofunkcyjny.

Jeżeli podajnik uniwersalny nie może zostać zamknięty, naciśnij część ustawiającą podajnika uniwersalnego do dołu, aby włożyć pokrywę z powrotem na miejsce.

**Czyszczenie rolki dociskowej**

Zgodnie z następującymi krokami, wyczyść rolki dociskowe, jeśli są zabrudzone.

- 1** Otwórz pokrywę przednią.
- 2** Wytrzyj miękką bibułą widoczne od przodu części metalowe (1) i (2) rolki oporowej.

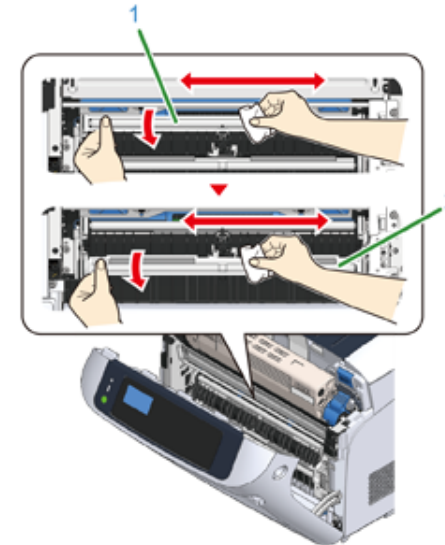



- Czyszcząc metalową część (2), nie dotykaj gumowej rolki mającej styczność z metalową częścią (2).

- 3** Obracaj metalowe części w dół i wycieraj je, aż będą czyste.
- 4** Zamknij pokrywę przednią.

## Przesuwanie tego urządzenia



---



 <b>OSTRZEŻENIE</b>	<b>Mogą wystąpić obrażenia.</b>	
Ze względu na ciężar około 40 kg, urządzenie musi być podnoszone przez 2 osoby.		

- 1 Wyłącz urządzenie.
- 2 Odłącz wszystkie kable:
  - Kabel zasilający
  - Przewód Ethernet lub LAN
- 3 Wyjmij cały papier z kaset na papier.
- 4 Podnieś urządzenie i przesuń je na nowe miejsce.



## Transport tego urządzenia

 <b>OSTRZEŻENIE</b>	<b>Mogą wystąpić obrażenia.</b>	
Ze względu na ciężar około 40 kg, urządzenie musi być podnoszone przez 2 osoby.		

 <b>OSTRZEŻENIE</b>	<b>Może wystąpić poparzenie.</b>	
Moduł utrwalacza jest bardzo gorący. Nie należy go dotykać.		



- Zachowaj szczególną ostrożność przy obchodzeniu się z bębnem (zielony cylinder), ponieważ jest nietrwały.
- Bębna nie należy wystawiać na działanie bezpośredniego promieniowania słonecznego lub silnego światła (około 1 500 luksów i więcej). Nie pozostawiaj bębna światłoczułego na więcej niż 5 minut nawet w przypadku wystawienia go jedynie na światło pokojowe.
- Korzystaj z opakowania i materiałów opakowaniowych, w które zapakowany był produkt w chwili zakupu.

### 1 Wyłącz urządzenie.

 [Wyłączenie zasilania](#)

### 2 Odłącz wszystkie kable:



- Kabel zasilający
- Przewód Ethernet lub LAN

### 3 Wyjmij cały papier z kaset na papier.

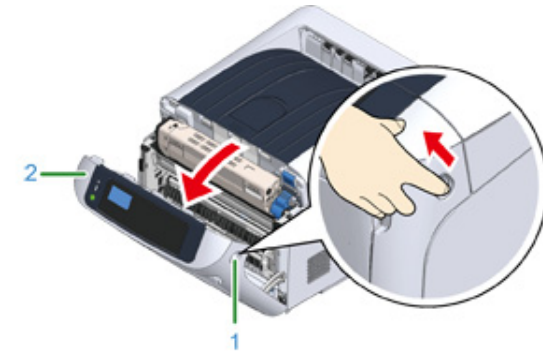
- 4 Włóż palce w zagłębienia po prawej stronie urządzenia i pociągnij dźwignię (1) zwalniającą pokrywę przednią, aby otworzyć tę pokrywę (2) do przodu.



- 5 Naciśnij przycisk (3) otwierania i otwórz podajnik wyjściowy (4).

 <b>OSTRZEŻENIE</b>	<b>Może wystąpić poparzenie.</b>	
Moduł utrwalacza jest bardzo gorący. Nie należy go dotykać.		

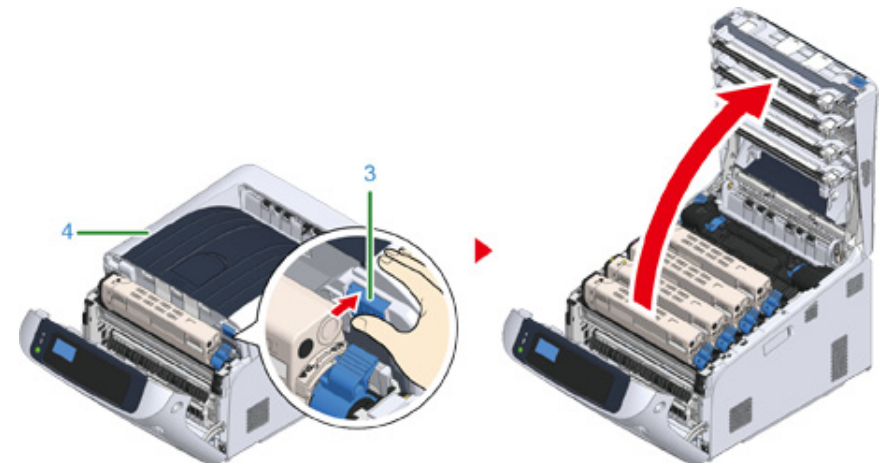

- 6 Chwyc pojemnik z tonerem obiema rękami i wyjmij go razem z bębnem światłoczułym. Wyciągnij wszystkie 4 pojemniki z tonerem kolorowym i bębny

światłoczułe, a następnie rozłóż je na płaskiej powierzchni zakrytej gazetami lub podobnym materiałem.

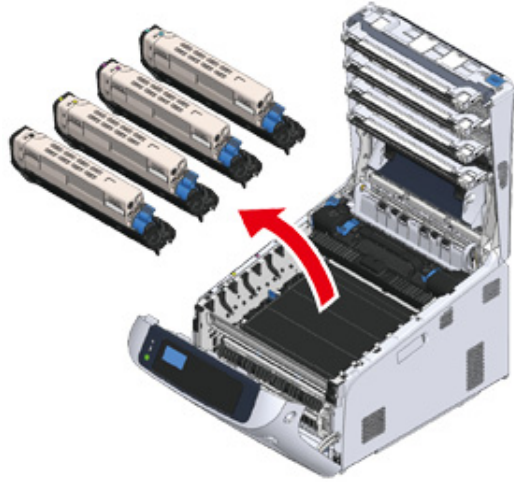

**7** Zabezpiecz pojemniki z tonerem taśmą plastikową (5) na każdym bębnie obrazu.



**8** Umieść 4 bębny / pojemniki z tonerem w urządzeniu.

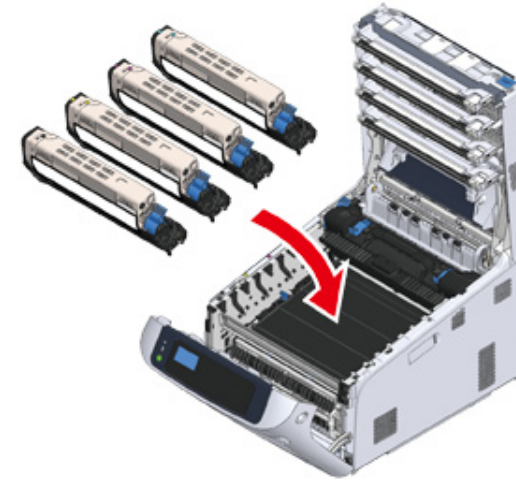

**9** Zamknij podajnik wyjściowy (4), zdecydowanie naciskając środek tacy.

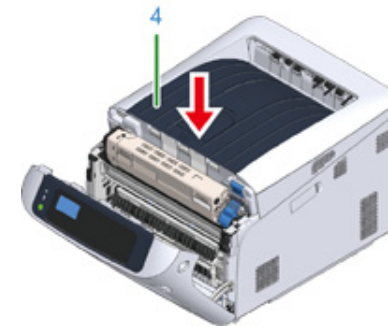

**10** Zamknij pokrywę przednią (2).



- Przedniej pokrywę nie można bezpiecznie zamknąć bez wcześniejszego zamknięcia podajnika wyjściowego.



- 11** Jeśli zainstalowane zostały dodatkowe zespoły podajnika, odłącz części łączące urządzenie z dodatkowymi zespołami podajnika.  
Demontaż przeprowadź w kolejności odwrotnej niż montaż.

 [Instalowanie dodatkowego zespołu podajnika](#)



- Uważaj, aby nie zgubić części łączących.
- Na tym etapie nie odłączaj części łączących dodatkowe podajniki.

- 12** Unieś drukarkę i odłącz podajniki dodatkowe.



- Oddzielnie zapakuj jednostkę drukarki i dodatkowe podajniki, po czym przetransportuj je.

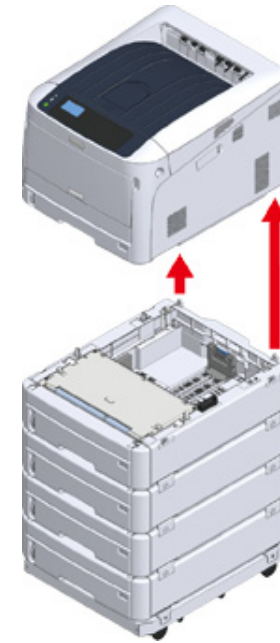

- 13** Załóż materiał opakowaniowy na urządzenie i włóż je do opakowania.

- 14** Jeśli zainstalowano wiele podajników dodatkowych lub podstaw z kółkami, odłącz części łączące i spakuj razem z każdą częścią łączącą.  
Demontaż przeprowadź w kolejności odwrotnej niż montaż.

 [Instalowanie dodatkowego zespołu podajnika](#)



- Uważaj, aby nie zgubić części łączących.



- Po przetransportowaniu urządzenia lub w czasie ponownej instalacji, usuń taśmę zabezpieczającą bębny światłoczułe i pojemniki z tonerem.

## Przed utylizacją drukarki

---

Zalecamy usunięcie wszystkich zarejestrowanych danych osobowych i danych zapisanych na urządzeniu przed pozbyciem się go.

Na urządzeniu są zapisane następujące dane.

Hasło admin.

Wartości ustawione w elementach menu

Prywatne dane drukowania

Historie różnego typu

Kontrola dostępu, dane zarządzania użytkownika, (lokalny użytkownik, pamięć podręczna użytkownika zewnętrznego [LDAP, Kerberos (LDAP, Kerberos)])

Usuń zapisane dane zgodnie z poniższą procedurą.

- 1** Przyciśnij kilkakrotnie przycisk przewijania ▼, aby wybrać [Admin Setup (Konfig. admin.)], a następnie przyciśnij przycisk «ENTER (ENTER)».
- 2** Wprowadź hasło administratora i naciśnij przycisk «ENTER (ENTER)».
- 3** Przyciśnij kilkakrotnie przycisk przewijania ▼, aby wybrać [Others Setup (Inne konfiguracje)], a następnie przyciśnij przycisk «ENTER (ENTER)».
- 4** Naciśnij kilkakrotnie przycisk przewijania ▼, aby wybrać [Erase Privacy Data (Usuń dane prywatne)], a następnie naciśnij przycisk «ENTER (ENTER)».
- 5** Gdy wyświetli się komunikat [Are You Sure? (Czy masz pewność?)], wybierz [Yes (Tak)] i naciśnij przycisk «ENTER (ENTER)».
- 6** Gdy wyświetli się komunikat [Would you like really? (Na pewno?)], wybierz [Yes (Tak)] i przyciśnij przycisk «ENTER (ENTER)».

Uruchom urządzenie ponownie, aby usunąć dane.



- Po wykonaniu akcji nie będzie można przywrócić usuniętych danych. Aby anulować usuwanie, wybierz opcję [No (Nie)] w kroku 5 lub w kroku 6.

## Usuwanie sterownika drukarki

Ten rozdział opisuje jak usunąć sterowniki drukarki, które są zainstalowane na komputerze.

W zależności od systemu operacyjnego, wersji sterownika drukarki, opisy umieszczone w tym dokumencie mogą się różnić.

### • System Windows



- Aby przeprowadzić tę procedurę, należy zalogować się jako administrator.
- Przed usunięciem sterownika należy ponownie uruchomić komputer.

- 1 Otwórz „folder drukarki”.
  - 2 Kliknij prawym przyciskiem myszy ikonę drukarki, którą chcesz usunąć, i wybierz [Remove device (Usuń urządzenie)].
  - 3 Gdy wyświetlony zostanie komunikat proszący o potwierdzenie, kliknij przycisk [Tak].
- 
- Gdy zostanie wyświetlone powiadomienie o tym, że urządzenie jest w trakcie pracy, uruchom ponownie komputer i powtórz kroki 1 i 2.
- 4 Kliknij ikonę w [Printers (Drukarki)], a następnie na górnym pasku kliknij [Print server properties (Drukuj właściwości serwera)].
  - 5 Wybierz zakładkę [Sterowniki] .
  - 6 Kliknij [Zmień ustawienia sterownika] jeśli taka opcja się pojawi.
  - 7 Wybierz sterownik, który chcesz usunąć, a następnie kliknij [Usuń].
  - 8 Gdy pojawi się zapytanie o to, czy chcesz usunąć z systemu sam sterownik drukarki, czy też sterownik wraz z jego pakietem, wybierz usunięcie sterownika z pakietem, a następnie kliknij [OK (OK)].
  - 9 Gdy wyświetlony zostanie komunikat proszący o potwierdzenie, kliknij przycisk [Tak].
  - 10 W przypadku wyświetlenia okna [Remove Driver Package (Usuń pakiet sterownika)], kliknij [Delete (Usuń)] > [OK (OK)].



- Jeśli usuwanie nie zostanie pomyślnie przeprowadzone, należy uruchomić ponownie komputer i powtórzyć kroki od 4 do 10.

- 11 Kliknij przycisk [Close (Zamknij)] w oknie dialogowym [Print Server Properties (Drukuj właściwości serwera)].
- 12 Ponownie uruchom komputer.

### • Dla systemu MAC OS



- Aby przeprowadzić tę procedurę, należy zalogować się jako administrator.

- 1 Z menu Apple wybierz [Właściwości systemu].
- 2 Wybierz [Drukarki i skanery].
- 3 Wybierz urządzenie, które chcesz usunąć, a następnie kliknij [-].  
Gdy wyświetlony zostanie komunikat proszący o potwierdzenie, kliknij przycisk [Usuń drukarkę].
- 4 Zamknij okno [Printers & Scanners (Drukarki i skanery)].
- 5 Włóż do komputera dysk „DVD-ROM z oprogramowaniem”.
- 6 Kliknij dwukrotnie na [OKI] > [Sterowniki] > [PS] > [Deinstalator].
- 7 Zaznacz model do usunięcia wyświetlany w oknie dialogowym i kliknij przycisk [OK (OK)].
- 8 Wprowadź hasło administratora, a następnie kliknij dwukrotnie na [OK (OK)].
- 9 Wyjmij płytę „DVD-ROM z oprogramowaniem” z komputera.

## Aktualizowanie sterownika drukarki

Niniejszy rozdział opisuje, jak aktualizować sterownik, który jest zainstalowany na komputerze.



- W zależności od systemu operacyjnego, wersji sterownika drukarki, opisy umieszczone w tym dokumencie mogą się różnić.
- Sprawdź szczegóły dotyczące najnowszych sterowników na stronie internetowej Oki Data.

### • System Windows



- Aby przeprowadzić tę procedurę, należy zalogować się jako administrator.

**1** Pobierz sterownik drukarki ze strony Oki Data.

**2** Kliknij dwukrotnie pobrany plik.



- W przypadku wyświetlenia okna [User Account Control (Kontrola konta użytkownika)] kliknij [Yes (Tak)].

**3** Wybierz język, a następnie kliknij [OK].

**4** Przeczytaj umowę licencyjną, a następnie kliknij [Zgadzam się].

**5** Zainstaluj sterownik postępując zgodnie z instrukcjami.

Jeżeli sterownik poprzedniej wersji jest już zainstalowany, wyświetlony zostanie ekran do wyboru aktualizacji. Wykonuj instrukcje.

Przed zaktualizowaniem sterownika może być wymagane zrestartowanie komputera.

**6** Jeżeli okno [Program Capability Assistant (Asystent możliwości programu)] jest wyświetlane po instalacji, upewnij się, że klikniesz [This program installed correctly (Ten program jest zainstalowany prawidłowo)].

### • Dla systemu MAC OS



- Aby przeprowadzić tę procedurę, należy zalogować się jako administrator.

**1** Pobierz sterownik drukarki ze strony Oki Data.

**2** Kliknij dwa razy na pobrany plik, następnie dwa razy na instalatorze w obrazie dysku wyświetlonym na pulpicie.

**3** Aby zakończyć instalację, postępuj zgodnie z instrukcjami wyświetlanymi na ekranie.

**4** Z menu Apple wybierz [System Preferences (Właściwości systemu)].

**5** Kliknij [Printers & Scanners (Drukarki i skanery)].

**6** Gdy wyświetlone zostanie menu, kliknij [+] wybierz opcję [Add Printer or Scanner... (Dodaj drukarkę lub skaner...)].



- Jeśli w obszarze [Printers (Drukarki)] urządzenie jest już wyświetlane, zaznacz je i kliknij przycisk [-], aby usunąć. Następnie kliknij przycisk [+].

**7** Kliknij [Default (Domyślny)] i wybierz urządzenie, następnie wybierz [OKI C844 \*\*\*] jako [Use (Używaj)].

\*\*\*: Typ sterownika

**8** Kliknij [Add (Dodaj)].

**9** Sprawdź, czy urządzenie zostało dodane do [Printers (Drukarki)] i czy dla [Kind (Rodzaj)] jest wyświetlane [OKI C844 \*\*\*].



- Jeśli urządzenie [OKI C844 \*\*\*] nie jest poprawnie wyświetlane w polu [Kind (Rodzaj)], kliknij [-], aby usunąć urządzenie z [Printers (Drukarki)] i powtórz kroki od 6 do 8.

**10** Zamknij [Printers & Scanners (Drukarki i skanery)].

## Aktualizowanie firmware'u

Zaktualizuj firmware drukarki (program sterujący urządzenia) do najnowszej wersji.

Wymagany jest komputer z połączeniem internetowym.

W przypadku systemu Windows, skorzystaj z Narzędzia monitorującego.

W przypadku systemu Mac OS, wejdź na stronę OKI Data.

### System Windows

#### • Przebieg aktualizacji firmware'u

- 1 Aby zaktualizować firmware, zainstaluj [Monitoring Tool] na komputerze.  
Jeśli podczas instalacji sterownika drukarki wybierzesz [Recommended Install (Instalacja zalecana)], Narzędzie monitorujące zostanie zainstalowane automatycznie.
- 2 Zarejestruj drukarkę w [Monitoring Tool].  
Zarejestrować można wyłącznie modele C824 i C844.

Firmware jest gotowy do aktualizacji.

Gdy zostanie wykryta drukarka z firmwarem możliwym do zaktualizowania, na komputerze wyświetli się [Monitoring Tool]. Aktualizacja firmware.

#### • Zarejestruj drukarkę w Narzędziu monitorującym

- 1 Wybierz [Start (Rozpocznij)] > [Okidata (Okidata)] > [Monitoring Tool].
- 2 Wybierz [Register printer (Zarejestruj drukarkę)] z menu [Setup (Ustawienia)].

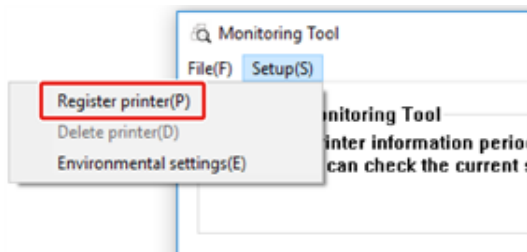

- 3 Drukarki możliwe do zarejestrowania są wyświetlane na ekranie [Register printer (Zarejestruj drukarkę)].  
Zaznacz drukarki, które chcesz zarejestrować i kliknij [Register (Zarejestruj)].

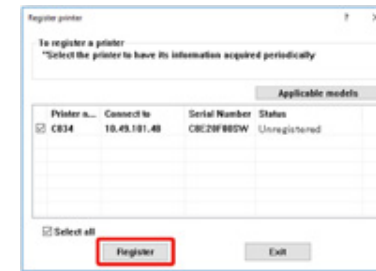

- 4 Wprowadź hasło administratora drukarki na ekranie [Administrator password authentication (Uwierzytelnianie hasła administratora)] i kliknij [OK (OK)].



- 5 Upewnij się, że zaznaczona drukarka jest wyświetlana na ekranie [Monitoring Tool] i zakończ [Monitoring Tool].

#### • Aktualizowanie firmware'u

- 1 [Monitoring Tool] regularnie sprawdza stan drukarki i wyświetla następujące ekrany.

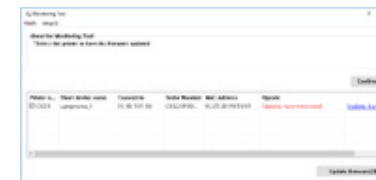

- 2 Jeśli dostępne są drukarki z możliwym do zaktualizowania firmwarem, [Update recommended (Zalecana aktualizacja)] wyświetli się w polu [Update



(Aktualizacja)]. Zaznacz okienko przy urządzeniu i kliknij [Update firmware (Aktualizuj firmware)].

- 3 Wprowadź hasło administratora drukarki na ekranie [Administrator password authentication (Uwierzytelnianie hasła administratora)] i kliknij [OK (OK)].



- 4 Najnowszy firmware jest pobierany ze strony OKI Data i aktualizowany w drukarce.



- Nie wyłączaj zasilania drukarki podczas aktualizowania firmware'u.

- 5 Wyświetlenie [Succeed (Powodzenie)] wskazuje zakończenie aktualizacji.



- W przypadku wyświetlenia [Update error (Błąd aktualizacji)], odczekaj chwilę i powtórz powyższe kroki.

- 6 Wyjdź z [Monitoring Tool].

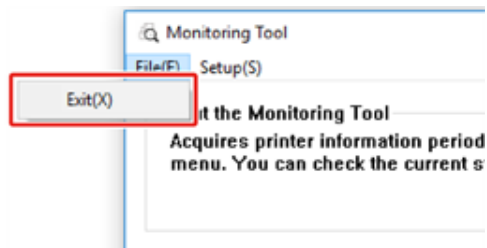



# 8

## Załącznik

---

Otwieranie folderu drukarki

Lista menu panelu operatora

Opcje

Dane techniczne

## Otwieranie folderu drukarki

---

Ten rozdział opisuje otwieranie folderu ikony sterownika drukarki we wszystkich wersjach systemu Windows.

- **Dla systemu Windows 10 (wersja 1703 i późniejsze)**

- 1 Kliknij [Start (Rozpocznij)], by wyświetlić listę aplikacji.
- 2 Wybierz [Windows System (System Windows)] > [Control Panel (Panel sterowania)] > [View devices and printers (Zobacz urządzenia i drukarki)].

- **Dla systemu Windows Server 2012 R2/Windows Server 2016**

Wybierz [Control Panel (Panel sterowania)] > [View devices and printers (Zobacz urządzenia i drukarki)].

- **Dla systemu Windows 10/8/8.1/ Windows Server 2012**

Otwórz panel sterowania i wybierz [View devices and printers (Zobacz urządzenia i drukarki)].

- **Dla systemu Windows 7/Windows Server 2008 R2**

Wybierz [Start (Rozpocznij)]> [Devices and Printers (Urządzenia i drukarki)].

## Lista menu panelu operatora

---

Cyfry po oznaczeniu „Fn” w elementach menu oznaczają numer funkcji.

[menu\\_tree\\_en\[650KB\]](#) 

Aby wyświetlić instrukcję w formacie PDF, na komputerze musi być zainstalowany program Adobe Reader.

## Opcje

Ten rozdział objaśnia, jak zamontować opcjonalne urządzenia.

Razem z drukarką można używać następujących elementów opcjonalnych:

### • Zespół duplexu

Numer modelu: N35320A



### • Moduł bezprzewodowy do sieci LAN



### • Podstawa Rolki

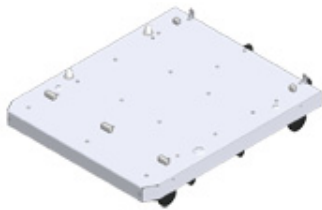

### • Dodatkowy Podajnik

Numer modelu: N35310A

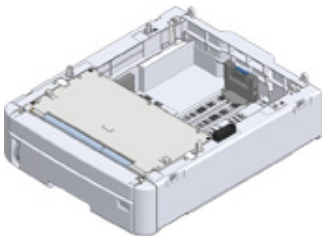

- Przed montażem elementów opcjonalnych zawsze należy odłączyć kabel zasilający oraz kable sieciowy i USB. Montaż elementów opcjonalnych przy włączonej drukarce może spowodować uszkodzenie drukarki i montowanych elementów.



- Ustawienia elementów opcjonalnych można wprowadzić po ich zamontowaniu za pomocą sterownika drukarki. Zapoznaj się z „Dodawanie elementów opcjonalnych”.

- 
- Instalowanie zespołu duplexu (tylko C824n, C834nw)
  - Instalacja bezprzewodowego modułu LAN (Tylko C824, ES8434)
  - Instalacja podstawy rolki
  - Instalowanie dodatkowego zespołu podajnika
  - Dodawanie elementów opcjonalnych
-

## Instalowanie zespołu dupleksu (tylko C824n, C834nw)

Zespół dupleksu dodaje funkcję drukowania dwustronnego, dzięki czemu zużywa się mniej papieru i ułatwia korzystanie z dużych dokumentów. Umożliwia także drukowanie broszur, dzięki czemu zużywa się jeszcze mniej papieru i ułatwia korzystanie z dużych dokumentów.

Zespół dupleksu wsuwa się bezpośrednio w tylną część drukarki i nie wymaga podczas instalacji żadnych narzędzi.

Numer modelu: N35320A



- 1 Wyłącz drukarkę, a następnie odłącz kabel zasilający oraz kable sieciowy i USB.



- Montaż elementów opcjonalnych przy włączonej drukarce może spowodować uszkodzenie drukarki i zespołu dupleksu.

- 2 Usuń dwa paski taśmy ochronnej.



- 3 Zdejmij zaślepkę z tylnej części drukarki.



- 4 Upewnij się, że zespół dupleksu jest ustawiony właściwą stroną do góry (jak na ilustracji) i wepchnij go gniazda w tylnej części drukarki. Dopchnij go do końca, aż zatrzyma się i zablokuje.

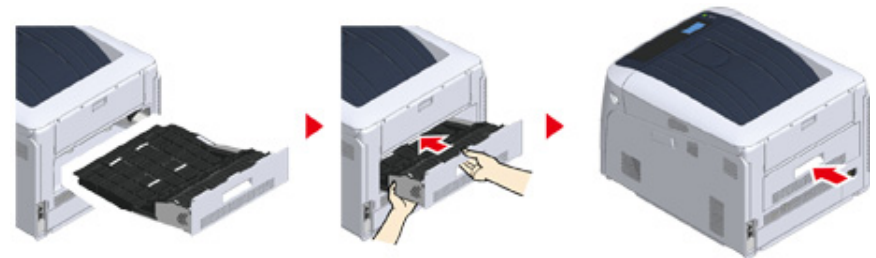

- Sprawdź czy zespół dupleksu jest zainstalowany prawidłowo.

- 5 Podłącz kabel zasilający oraz kable sieciowy i USB do drukarki, a następnie włącz zasilanie.

## 6 Druk „mapy menu”.

Jeśli wyświetli się „Zespół dupleksu”, oznacza to, że zespół został prawidłowo zamocowany.

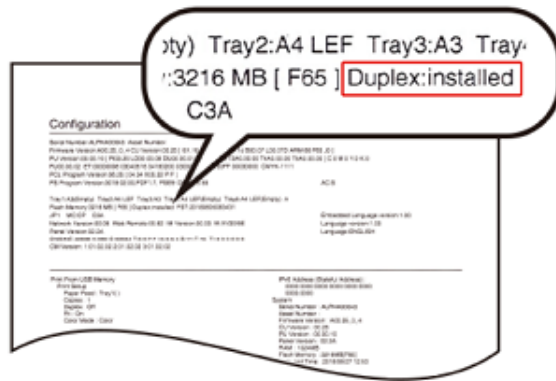

## 7 Wprowadzanie ustawień dla urządzeń opcjonalnych w sterowniku drukarki.

[Zapoznaj się z „Dodawanie elementów opcjonalnych”.](#)

## Instalacja bezprzewodowego modułu LAN (Tylko C824, ES8434)

Zainstaluj bezprzewodowy moduł LAN, jeśli chcesz używać połączenia bezprzewodowego. Po instalacji ustaw bezprzewodowy moduł LAN na [Enable (Aktywne)].

Możliwe jest także bezpośrednie łączenie urządzeń bezprzewodowych (komputerów, tabletów, smartfonów itp.) z urządzeniem, bez korzystania z bezprzewodowych punktów dostępowych LAN.

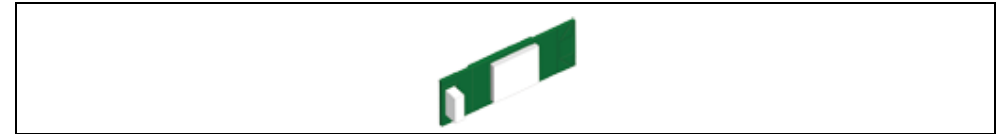

Moduł bezprzewodowej sieci LAN został fabrycznie zamontowany w modelach C834 i C844.

### 1 Wyłącz drukarkę, a następnie odłącz przewód AC.



- Montaż elementów opcjonalnych przy włączonej drukarce może spowodować uszkodzenie drukarki i bezprzewodowego modułu LAN.

### 2 Otwórz pokrywę modułu bezprzewodowej sieci LAN znajdującą się po prawej stronie drukarki.

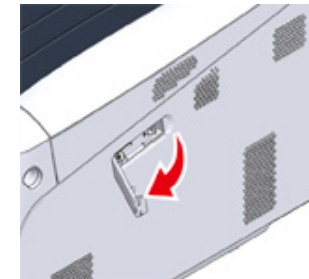

- 3 Wyciągnij złącze i podłącz je do modułu bezprzewodowej sieci LAN.

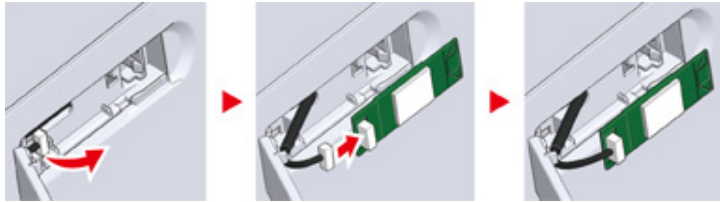

- 4 Zainstaluj bezprzewodowy moduł LAN w drukarce.

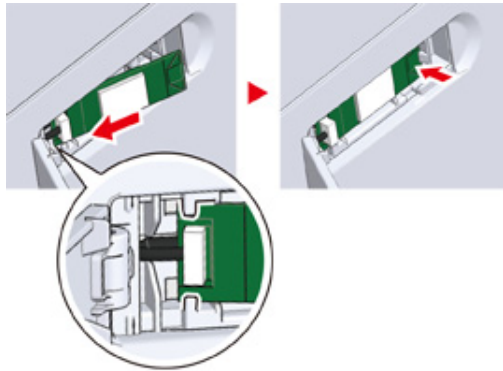

- 5 Zamknij osłonę modułu bezprzewodowej sieci LAN.

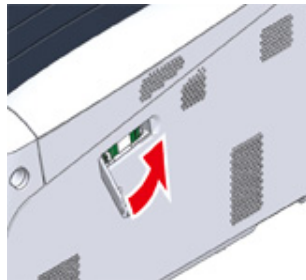

- 6 Podłącz przewód zasilający, następnie włącz drukarkę.

- 7 Po włączeniu urządzenia na wyświetlaczu pojawi się [PLEASE WAIT (ZACZEKAJ)], naciśnij przycisk «ENTER (ENTER)».

Po wyświetleniu się [Boot Menu (Menu rozruchu)] zwolnij palec i naciśnij ponownie przycisk «ENTER (ZATWIERDŹ)».

- 8 Za pomocą klawiatury numerycznej (0–9) wprowadź hasło administratora i przyciśnij przycisk «ENTER (ENTER)».

Fabrycznie ustawione domyślne hasło administratora to „123456”. Jeśli hasło administratora zostało zmienione, wprowadź nowe hasło.

- 9 Przyciśnij przycisk przewijania ▼, aby wybrać [Wireless Module (Moduł Bezprzew)], a następnie przyciśnij przycisk «ENTER (ENTER)».

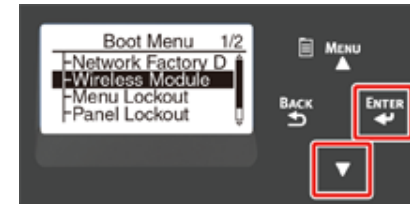

- 10 Naciśnij przycisk przewijania ▲, aby wybrać [Enable (Aktywne)], a następnie naciśnij przycisk «ENTER (ENTER)».

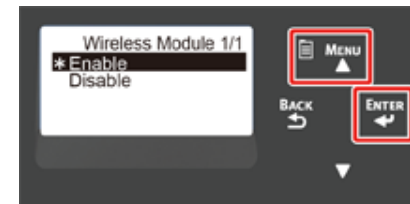

- 11 Naciśnij przycisk «Online (Online)».

## Instalacja podstawy rolki

Podstawa rolki jest podporą z kółkami, służącą do przemieszczania drukarki.

Wyposażona jest w blokady zapobiegające przewróceniu. Korzystanie z podstawy rolki jest wysoce wskazane podczas mocowania dodatkowych podajników.



- Jeśli podłączysz co najmniej trzy dodatkowe zespoły podajnika, pamiętaj o montażu podstawy z kółkami.
- Na czas transportu podstawę z kółkami należy umieścić w pudełku i materiale opakowaniowym. Nie wyrzucaj tych elementów. Zachowaj je na przyszłość.

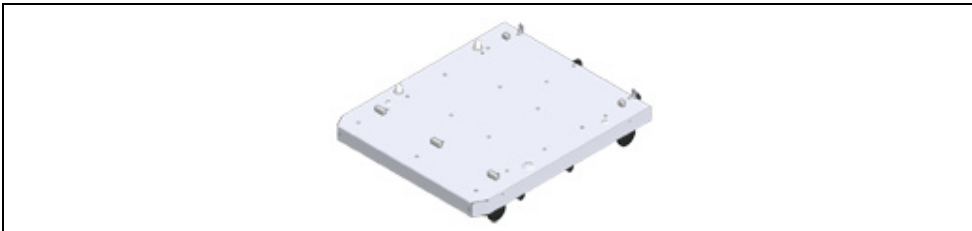

**⚠ OSTRZEŻENIE**

**Może powodować obrażenia!**



Do bezpiecznego podnoszenia drukarki potrzeba co najmniej dwóch osób, ponieważ urządzenie waży ok. 40 kg.

- 1 Wyłącz drukarkę, a następnie odłącz kabel zasilający oraz kable sieciowy i USB.



- W przypadku montowania drukarki z podłączonym kablem, istnieje ryzyko potknięcia się i odniesienia obrażeń.

- 2 Umieść drukarkę lub dodatkowy podajnik na podstawie tak, by tył drukarki lub dodatkowego podajnika zrównał się z wypustem (1) w tylnej części podstawy rolki.

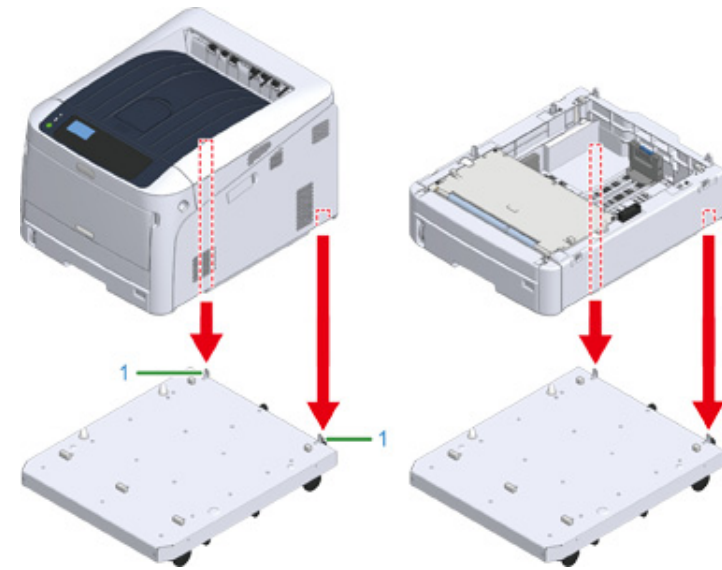



- 3** Złóż podstawę z kółkami lub dodatkowy zespół podajnika i podstawę z kółkami z drukarką.

Rysunek przedstawia dodatkowy zespół podajnika i podstawę z kółkami po podłączeniu.

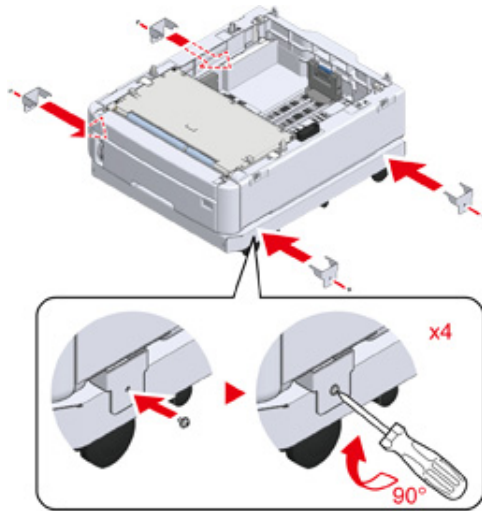

- 4** Po dodaniu kolejnego dodatkowego zespołu podajnika, ostrożnie połóż jednostkę na wierzchu, aby wypusty z tyłu dodatkowego zespołu podajnika do

montażu zrównały się z tylną częścią dodatkowego zespołu podajnika podłączonego do podstawy z kółkami.

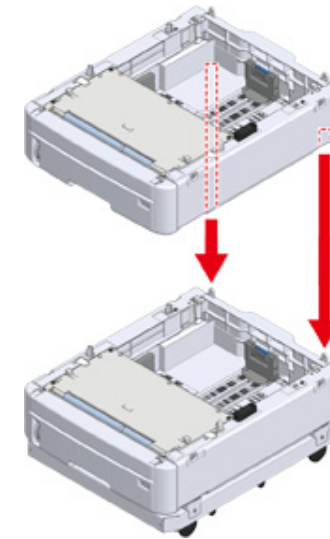

- 5** Połącz ze sobą oba dodatkowe zespoły podajnika.

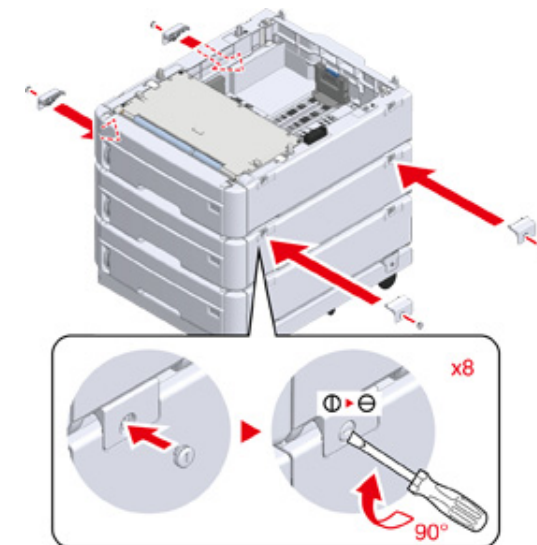

- 6** W przypadku zamontowania co najmniej dwóch dodatkowych zespołów podajnika, ostrożnie połóż jednostkę na wierzchu, aby tylna część dodatkowego zespołu podajnika zrównała się z tylną częścią drukarki.

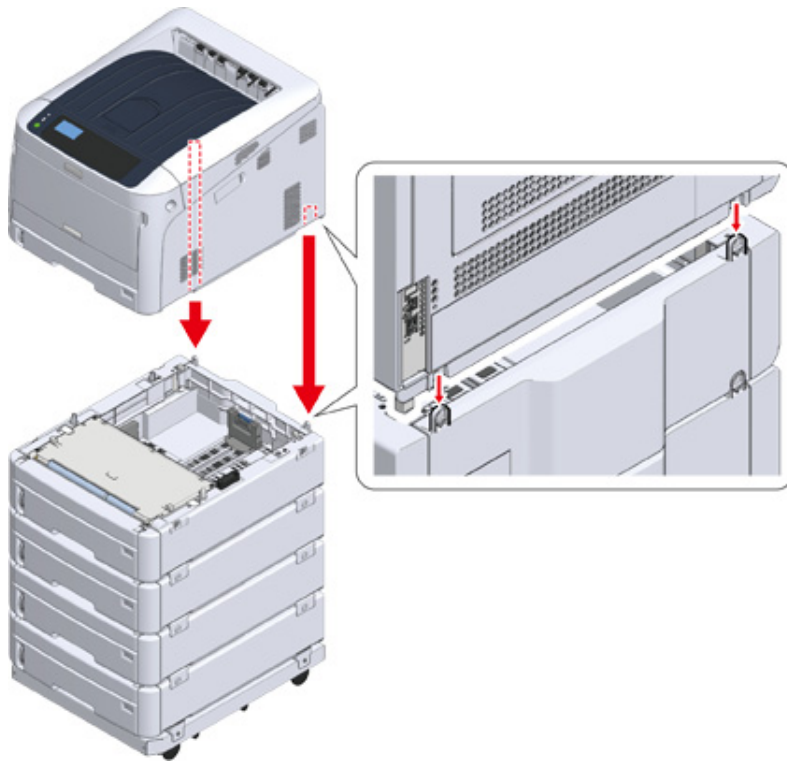

- 7** Mocując dodatkowy podajnik, połącz drukarkę i dodatkowy podajnik.

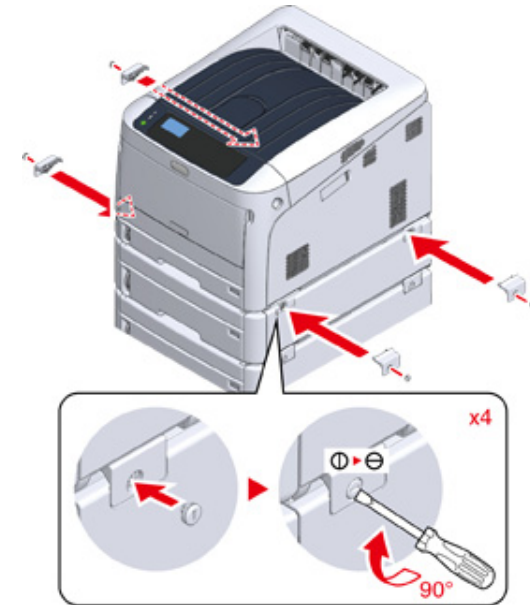

- 8** Zablokuj rolki.





- 9** W przypadku montażu co najmniej trzech dodatkowych zespołów podajnika, zanim skorzystasz z drukarki, wysuń na zewnątrz elementy stabilizujące urządzenie.

Maksymalnie możesz zamontować cztery podajniki dodatkowe.

### Obsługa elementów stabilizujących

Możesz znaleźć dwa narzędzia ochronne przed przewróceniem po lewej i prawej stronie podstawy rolki oraz dwa narzędzia z tyłu. Wyciągnij je prosto, następnie obróć o 90° przeciwnie do kierunku ruchu wskazówek zegara, aż usłyszysz kliknięcie.

 <b>OSTRZEŻENIE</b>	<b>Mogą wystąpić obrażenia.</b>	
<p>W przypadku zamontowania co najmniej trzech dodatkowych zespołów podajnika całkowicie wysuń elementy stabilizujące urządzenie. W przeciwnym wypadku drukarka może się przewrócić, co może być przyczyną urazu.</p>		

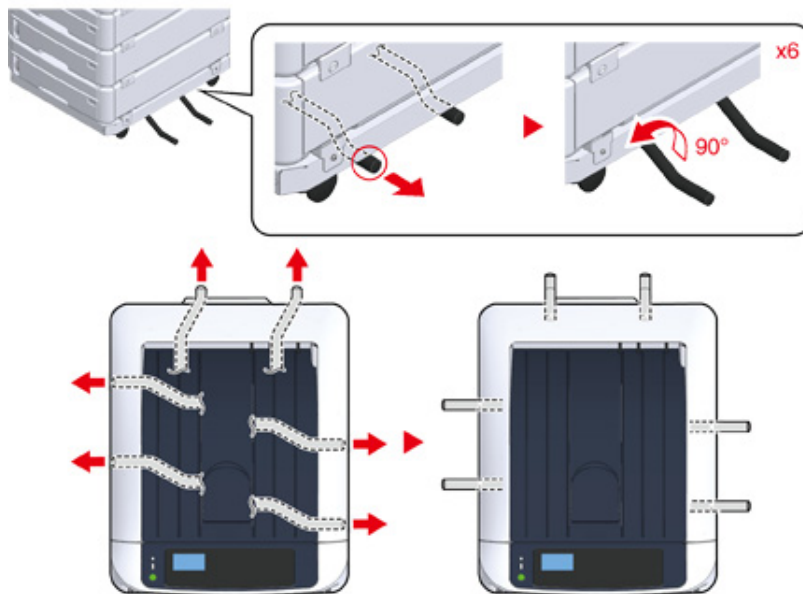

- Podczas działań, takich jak transport urządzenia, wymiana materiałów eksploatacyjnych i części zamiennych, czy ustawianie papieru w podajniku, zwróć uwagę na poniższe kwestie, aby nie doszło do przewrócenia się urządzenia.
  - Nie popychaj podajnika wyjściowego, dopóki podajnik wyjściowy urządzenia jest otwarty.

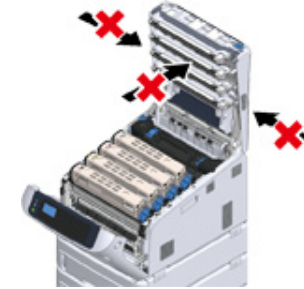

- Nie dociskaj w dół kasyety papieru, dopóki jest wyciągnięta.



- Nie popychaj urządzenia z tyłu, dopóki kaseta papieru jest wyciągnięta.



## 10 Podłącz kabel zasilający oraz odłączone kable, po czym włącz urządzenie.

Po zainstalowaniu dodatkowego podajnika należy sprawdzić stan montażu i wprowadzić ustawienia w sterowniku drukarki.

 Zapoznaj się z „Dodawanie elementów opcjonalnych”.

## Instalowanie dodatkowego zespołu podajnika

Jeśli chcesz ładować więcej papieru, to zainstaluj dodatkowy zespół podajnika. Po instalacji musisz skonfigurować sterownik drukarki.

Maksymalnie możesz zamontować cztery dodatkowe zespoły podajnika. W przypadku montażu co najmniej trzech dodatkowych jednostek podajnika, zamontuj opcjonalną stabilizującą podstawę z kółkami i wysuń na zewnątrz elementy stabilizujące urządzenie.



- Na czas transportu podajniki dodatkowe należy umieścić w pudełku i materiale opakowaniowym. Nie wyrzucaj tych elementów. Zachowaj je na przyszłość.

Numer modelu: N35310A

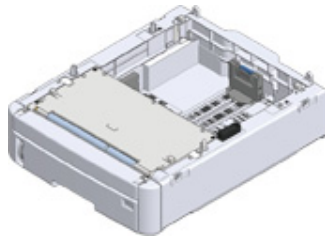

**OSTRZEŻENIE**

**Mogą wystąpić obrażenia.**



Ze względu na ciężar około 40 kg, urządzenie musi być podnoszone przez 2 osoby.

Poniższa sekcja opisuje przykładowy montaż trzech dodatkowych zespołów podajnika.

[Instalacja podstawy rolki](#)

**1** Wyłącz urządzenie, a następnie odłącz kabel zasilający oraz pozostałe kable.



- Pamiętaj, aby wyłączyć urządzenie i odłączyć przewód zasilający oraz wszystkie kable przed instalacją dodatkowego podajnika. Instalowanie dodatkowego podajnika, gdy urządzenie jest włączone, może spowodować awarię drukarki i instalowanego zespołu podajnika.
- W przypadku montowania drukarki z podłączonym kablem zasilającym, istnieje ryzyko potknięcia się i odniesienia obrażeń.

**2** Umieść dodatkowy zespół podajnika na podstawie tak, aby tylna część dodatkowego zespołu podajnika była zrównana z wypustem (1) z tyłu podstawy z kółkami.

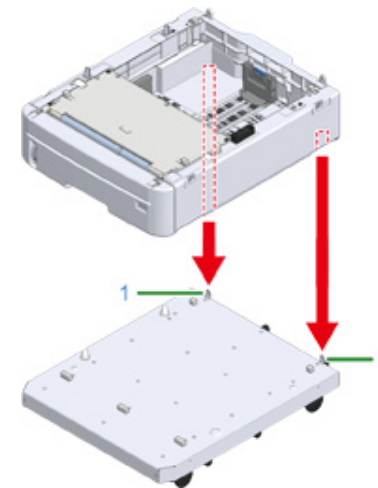

**3** Podłącz dodatkowy podajnik do podstawy rolki.

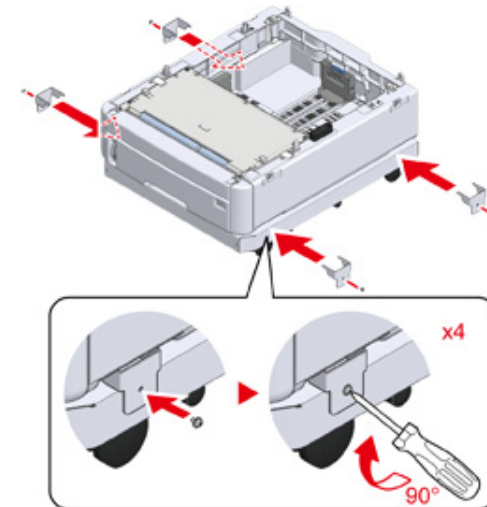

- 4 Wyrównaj tył dodatkowego podajnika najniższej warstwy z wypustem w tylnej części mocowanego podajnika i ostrożnie ustaw je na sobie.

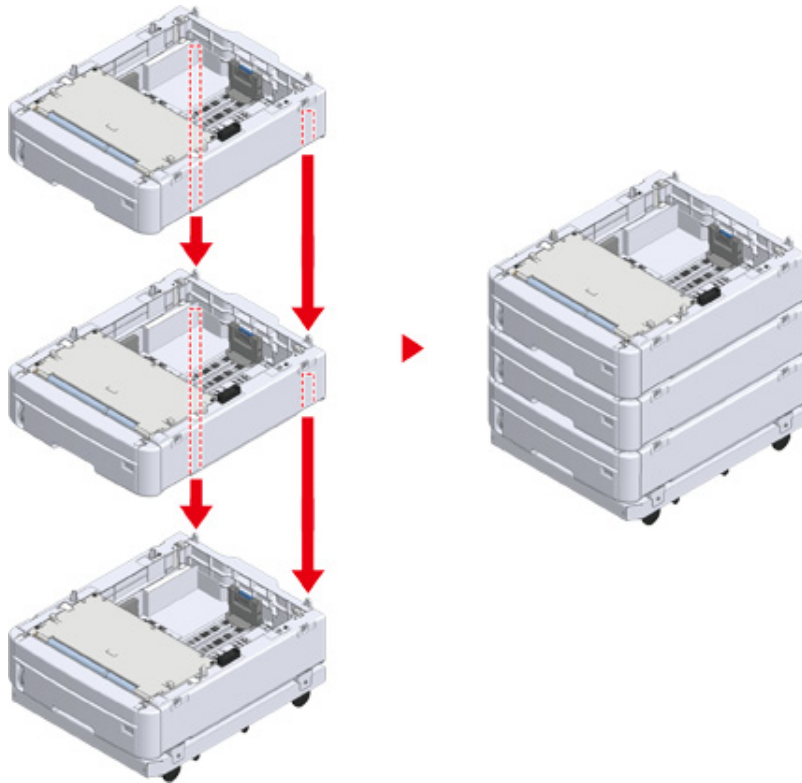

- 5 Podłącz dodatkowe podajniki.

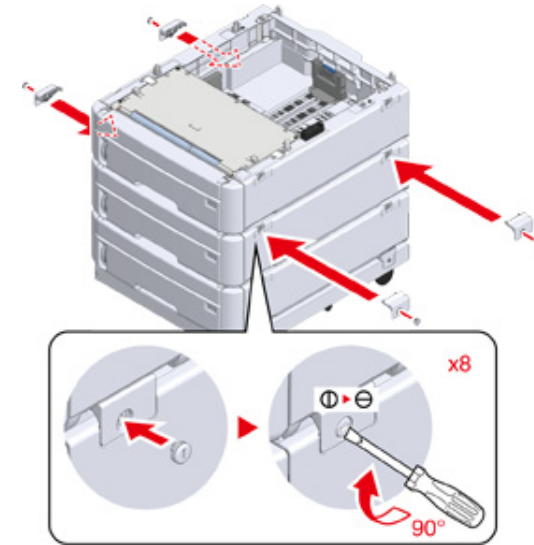



- 6** Ostrożnie połóż jednostkę na wierzchu, aby tylna część dodatkowego zespołu podajnika zrównała się z tylną częścią drukarki.

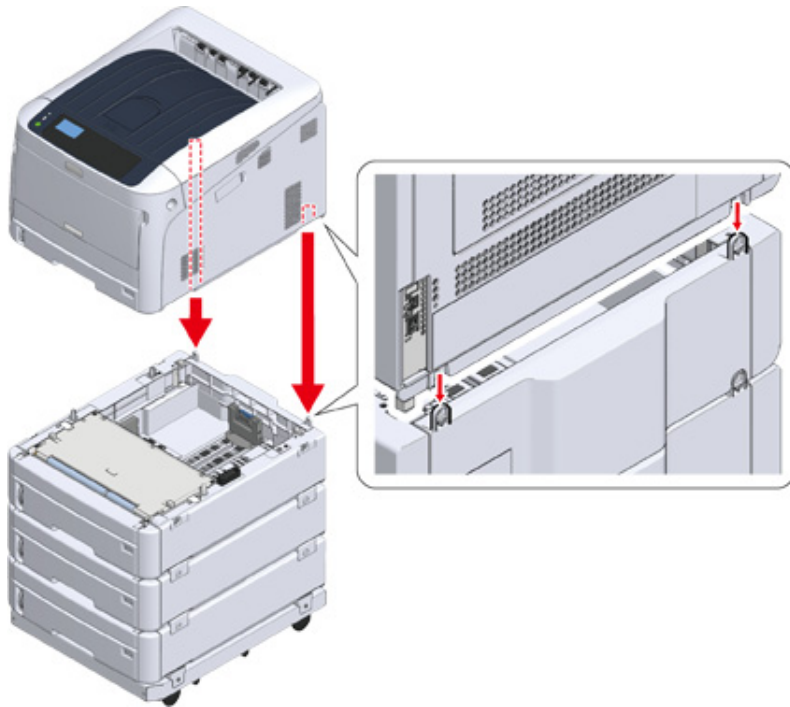

- 7** Połącz dodatkowy zespół podajnika z drukarką.

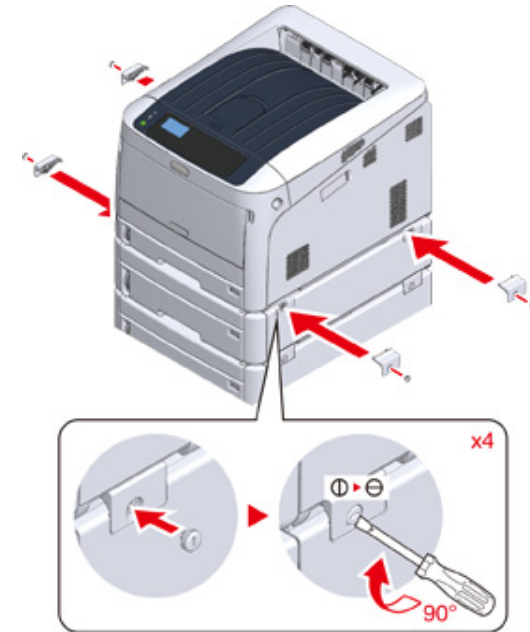

- 8** Zablokuj rolki.





- 9** W przypadku montażu co najmniej trzech dodatkowych zespołów podajnika, zanim zaczniesz drukować, wysuń na zewnątrz elementy stabilizujące urządzenie.

Maksymalnie możesz zamontować cztery podajniki dodatkowe.

### Obsługa elementów stabilizujących

Elementy stabilizujące urządzenie rozmieszczono po dwa z lewej i prawej strony urządzenia, a także z tyłu urządzenia. Ciągnąc po linii prostej, wysuń je na zewnątrz i obróć o 90°. Zablokowanie elementu sygnalizuje kliknięcie.

 <b>OSTRZEŻENIE</b>	<b>Mogą wystąpić obrażenia.</b>	
<p>W przypadku zamontowania co najmniej trzech dodatkowych zespołów podajnika całkowicie wysuń elementy stabilizujące urządzenie. W przeciwnym wypadku drukarka może się przewrócić, co może być przyczyną urazu.</p>		

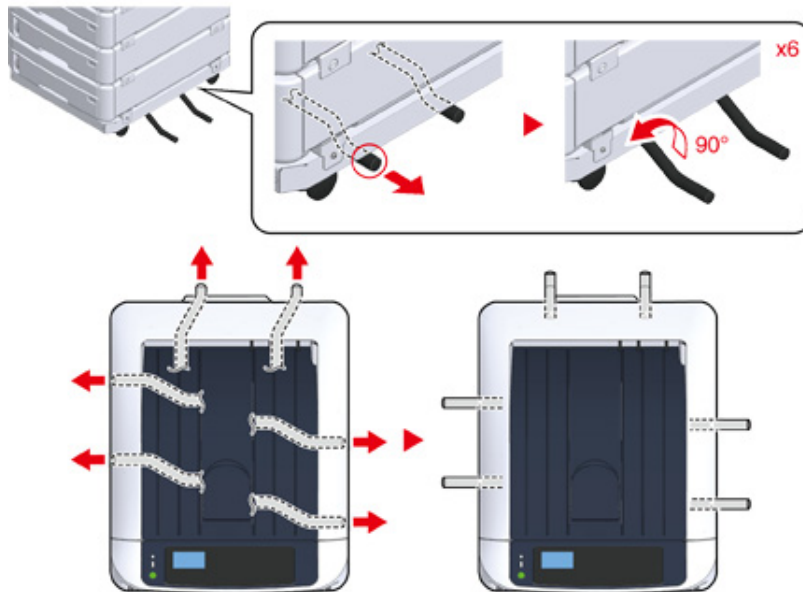

- Podczas działań, takich jak transport urządzenia, wymiana materiałów eksploatacyjnych i części zamiennych, czy ustawianie papieru w podajniku, zwróć uwagę na poniższe kwestie, aby nie doszło do przewrócenia się urządzenia.
  - Nie popychaj podajnika wyjściowego, dopóki podajnik wyjściowy urządzenia jest otwarty.

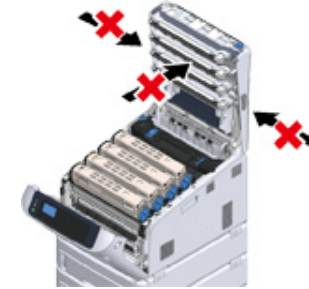

- Nie dociskaj w dół kasyety papieru, dopóki jest wyciągnięta.



- Nie popychaj urządzenia z tyłu, dopóki kasetka papieru jest wyciągnięta.



## 10 Podłącz przewód zasilający i odłączone kable.

- 11** Naciśnij i przytrzymaj wyłącznik zasilania przez około sekundę.  
Gdy urządzenie jest włączone, to lampka LED wyłącznika zasilania świeci.



- 12** Naciśnij przycisk przewijania ▼ na panelu operatora, aby wybrać opcję [Configuration (Konfiguracja)], a następnie przyciśnij przycisk «ENTER (ZATWIERDŹ)».
- 13** Sprawdź, czy wybrana została opcja [Tray Count (Licznik stron pod.)], i przyciśnij przycisk «ENTER (ZATWIERDŹ)».
- 14** Sprawdź, czy informacja o pozostałych zainstalowanych dodatkowych zespołach podajnika jest wyświetlana na panelu operatora.
- 15** Po sprawdzeniu szczegółów na wyświetlaczu przyciśnij opcję «BACK (WSTECZ)».
- 16** Wprowadź ustawień dla urządzeń opcjonalnych w sterowniku drukarki. Przejdź do sekcji „Dodawanie elementów opcjonalnych”.

## Dodawanie elementów opcjonalnych

Jeśli dodatkowy podajnik lub zespół dupleksu jest zainstalowany, ustaw informacje opcji w sterowniku drukarki.



- Aby zastosować poniższą procedurę, musisz zalogować się w komputerze jako administrator.
- Jeśli spełnione są następujące warunki przez Mac OS, to informacja o zainstalowanej opcji jest automatycznie uzyskiwana i nie musisz konfigurować sterownika drukarki.  
Jeśli używasz połączenia USB lub połączenia sieciowego z Bonjour to przed zainstalowaniem sterownika drukarki musisz zainstalować opcje w urządzeniu.
- Najpierw musisz zarejestrować sterownik drukarki w urządzeniu.
- Jeśli obrazy drukowane na papierze podawanym dodatkowego podajnika są nieprawidłowo ułożone, wyreguluj pozycję drukowania dla każdego podajnika. Odnośnie szczegółów, odwołaj się do „Wyreguluj pozycję druku dodatkowego podajnika”.

### • Sterownik drukarki PCL Windows

- 1** Otwórz „folder drukarki”.
- 2** Kliknij prawym przyciskiem myszy na ikonę [OKI C844 PCL], a następnie wybierz [Printer properties (Właściwości drukarki)].
- 3** Wybierz zakładkę [Opcje urządzenia].
- 4** Dla połączenia sieciowego, kliknij [Get Printer Settings (Uzyskaj informacje o drukarce)].  
Dla połączenia USB w polu [Installed Paper Trays (Dostępne podajniki)] wprowadź łączną liczbę podajników z wyłączeniem podajnika uniwersalnego. Przykładowo, jeśli dostępne są cztery dodatkowe podajniki, dostępne są podajniki 1, 2, 3, 4 oraz 5. Wprowadź „5”.



Jeśli zainstalowany jest zespół dupleksu, zaznacz okienko [Duplex Unit (Zespół dupleksu)].

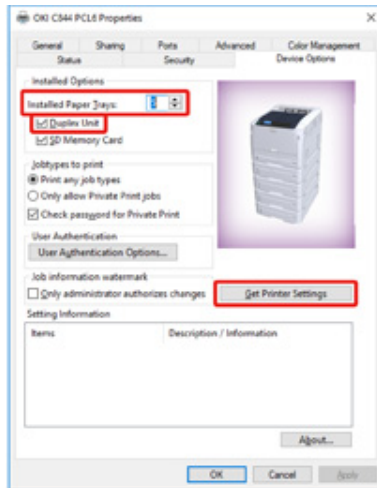

5 Kliknij [OK (OK)].



- Jeśli używasz połączenia sieciowego TCP/IP, to kliknij [Pobierz ustawienia drukarki], aby skonfigurować sterownik automatycznie.

#### • Sterownik drukarki PS w systemie Windows

- 1 Otwórz „folder drukarki”.
- 2 Kliknij prawym przyciskiem myszy na ikonę [OKI C844 PS], a następnie wybierz [Printer properties (Właściwości drukarki)].
- 3 Wybierz zakładkę [Device Settings].

4 Przy połączeniu sieciowym, wybierz [Get installed options automatically (Automatycznie ustaw zainstalowane opcje)] dla [Installable Options (Opcje instalowalne)], a następnie kliknij [Setup (Ustawienia)].

Przy połączeniu USB, wybierz całkowitą liczbę podajników dla [Available Trays (Dostępne podajniki)] w [Installable Options (Opcje instalowalne)].

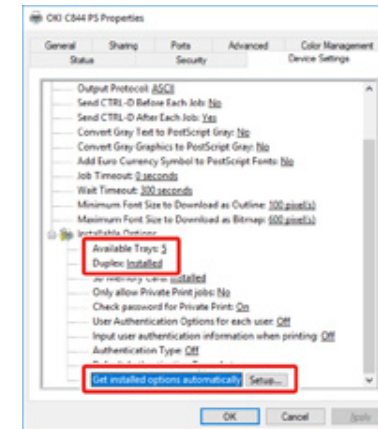

5 Kliknij [OK].

#### • Sterownik drukarki w systemie Mac OS

- 1 Z menu Apple wybierz [Właściwości systemu].
- 2 Kliknij [Printers & Scanners (Drukarki i skanery)].
- 3 Wybierz drukarkę i kliknij [Options & Supplies].
- 4 Wybierz zakładkę [Options (Opcje)].

- 5 Wybierz całkowitą liczbę podajników dla [Dostępny podajnik], a następnie kliknij [OK].

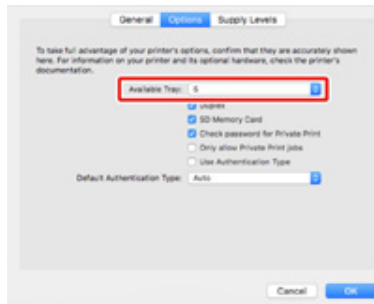

## Dane techniczne

Ten rozdział opisuje specyfikacje urządzenia.

- [Ogólna specyfikacja techniczna](#)
- [Specyfikacja drukowania](#)
- [Specyfikacja sieci](#)
- [Specyfikacja techniczna bezprzewodowej sieci LAN](#)
- [Wymiary drukarki](#)

## Ogólna specyfikacja techniczna

Model SFP	Numer modelu
C824/C834/ES8434	N35300A/N35300B
C844	N35301A/N35301B

Element		C824	C834/ES8434	C844
Procesor		Procesor ARM (667MHz)		
Pamięć		DDR3 32bit 1GB		
ROM		3GB		
Masa (razem z materiałami eksploatacyjnymi)		około 40 kg		
Wymiary (Szer. x Głęb. x Wys.)		449 x 552 x 360 mm		
Zasilanie		N35300A/N35301A: 110V - 127V AC +/-10% N35300B/N35301B: 220V - 240V AC +/-10%		
Pobór mocy	Normalna praca	N35300A/N35301A: 680 W / N35300B/N35301B: 680 W		
	Jałowy	13 W		
	Maks.	N35300A/N35301A: 1118 W / N35300B/N35301B: 1118 W		
	Tryb oszczędzania energii	Poniżej 11 W		
	Tryb uśpienia	N35300A/N35301A : Poniżej 0,7 W / N35300B/N35301B : 1,0W		
	Tryb autowylączenia	N35300A/N35301A : Poniżej 0,1 W / N35300B/N35301B : 0,15 W		
Warunki pracy	Praca	Temperatura: 10 - 32°C, Wilgotność : 20 - 80% RH		
	Jałowy	Temperatura: 0 - 43°C, Wilgotność : 10 - 90% RH		
Interfejs		USB 2.0, Ethernet 10BASE-T/100BASE-TX/1000BASE-T, Host USB IEEE802.11 b/g/n/a bezprzewodowa LAN (C824/ES8434: Opcjonalnie)		
Wyświetlacz		Grafika mono LCD (128 x 64 pikseli)		
Obsługiwane systemy operacyjne		Windows 10/Windows Server 2016/Windows 8.1/Windows Server 2012 R2/Windows 8/Windows Server 2012/Windows 7/Windows Server 2008 R2/Windows Server 2008 macOS 10.13–10.12 / Mac OS X 10.11–10.10		
Żywotność urządzenia*1		5 lat lub 600 000 arkuszy (A4 LEF)	5 lat lub 1 000 000 arkuszy (A4 LEF)*2	
Środowisko przechowywania		Temperatura: -10 do 43 stopni Wilgotność względna: 10 do 90%		

\*1 Żywotność urządzenia zależy od warunków, w jakich jest używane.

\*2 Aby osiągnąć żywotność 1 000 000 arkuszy, co jakiś czas serwisant musi wymienić wybrane części na zalecane części zamienne.

## Specyfikacja drukowania

Element		C824	C834/ES8434	C844
Metoda druku		Elektrofotograficzna z diodami LED (diody elektroluminescencyjne)		
Język opisu strony		PCL5c, PCL6 (XL), EPSON FX, IBM ProPrinter	PostScript 3, PCL5c, PCL6 (XL), EPSON FX, IBM ProPrinter, PDF (v1.7 lub starsza wersja)	
Czcionki rezydentne		PCL: 87 europejskich czcionek	PCL: 87 europejskich czcionek PS: 80 europejskich czcionek	
Rozdzielczość		600 x 600 dpi, 600 x 1200 dpi, 600 x 600 dpi 2bit		600 x 600 dpi, 1200 x 1200 dpi
Kolor		Żółty, Magenta, Cyan, Czarny		
Szybkość druku (A4 LEF)		Kolor/mono Jednostronnie: 26 str./min Dwustronnie: 19 str./min	Kolor/mono Jednostronnie: 36 str./min Dwustronnie: 27 str./min	
Czas wydruku pierwszej strony	Kolor	Ok. 8.5 s (A4)	Ok. 6.3 s (A4)	
	Mono	Ok. 8.5 s (A4)	Ok. 6.3 s (A4)	
Format papieru	Podajnik 1	A3, A4, A5, A6, B4, B5, B6, Letter, Legal 13/13.5/14, Executive, Tabloid, Statement, 8.5 SQ, Folio, 8K (260 x 368 mm, 270 x 390 mm, 273 x 394 mm), 16K (197 x 273 mm, 195 x 270 mm, 184 x 260 mm), Rozmiar użytkownika		
	Dodatkowe podajniki (Opcjonalne)	A3, A4, A5, B4, B5, Letter, Legal 13/13.5/14, Executive, Tabloid, 8.5 SQ, Folio, 8K (260 x 368 mm, 270 x 390 mm, 273 x 394 mm), 16K (197 x 273 mm, 195 x 270 mm, 184 x 260 mm), Rozmiar użytkownika		
	Podaj. uniw.	A3, A4, A5, A6, B4, B5, B6, B6 Half, B7, B8, Letter, Legal 13/13.5/14, Executive, Tabloid, Statement, 8.5 SQ, Folio, Index card (3x5 cali), 4 x 6 cali, 5 x 7 cali, Baner do 1321 mm (52 cali), 8K (260 x 368 mm, 270 x 390 mm, 273 x 394 mm), 16K (197 x 273 mm, 195 x 270 mm, 184 x 260 mm), C4, C5, DL, Com-10, Rozmiar użytkownika		
	Drukowanie dwustronne	A3, A4, A5, B4, B5, B6, Letter, Legal 13/13.5/14, Executive, Tabloid, 8.5 SQ, Folio, 8K (260 x 368 mm, 270 x 390 mm, 273 x 394 mm), 16K (197 x 273 mm, 195 x 270 mm, 184 x 260 mm), Rzmiar użytkownika		
	Format niestandardowy	<ul style="list-style-type: none"> <li>Podajnik 1 105 - 297 mm (szer.), 148 - 431,8 mm (dł.) (4,1 - 11,7 cala (szer.), 5,8 - 17,0 cali (dł.))</li> <li>Dodatkowe podajniki (opcjonalne) 148 - 297 mm (szer.), 182 - 431,8 mm (dł.) (4,1 - 11,7 cala (szer.), 7,2 - 17,0 cali (dł.))</li> <li>Podaj. uniw. 55 - 297 mm (szer.), 90 - 1321 mm (dł.) (2,2 - 11,7 cala (szer.), 3,5 - 52,0 cali (dł.))</li> <li>Dwustronne 127 - 297 mm (szer.), 182 - 431,8 mm (dł.) (5,0 - 11,7 cala (szer.), 7,2 - 17,0 cali (dł.))</li> </ul>		
Typ nośnika		Papier zwykły (64 g/m <sup>2</sup> – 256 g/m <sup>2</sup> ), koperty, etykiety		

Element	C824	C834/ES8434	C844
Metoda podawania	Automatyczne podawanie z podajnika 1, podajnika uniwersalnego i dodatkowych podajników (opcjonalne) Ręczne podawanie z podajnika uniwersalnego		
Pojemność podajników papieru	<ul style="list-style-type: none"> <li>Podajnik 1 300 arkuszy (poniżej 80 g/m<sup>2</sup>), całkowita grubość do 30 mm lub mniej.</li> <li>Podaj. uniw. 100 arkuszy (mniej niż 80 g/m<sup>2</sup>) łączna grubość 10 mm lub mniej, 10 kopert (85 g/m<sup>2</sup>).</li> <li>Dodatkowe podajniki (opcjonalne) 535 arkuszy papieru zwykłego /80 g/m<sup>2</sup>, całkowita grubość do 53 mm lub mniej.</li> </ul>		
Metoda wyjścia	Taca wyjściowa/Tylna taca wyjściowa		
Pojemność tacy odbiorczej	<ul style="list-style-type: none"> <li>Podajnik wyjściowy 250 arkuszy (80 g/m<sup>2</sup>)</li> <li>Tylna taca odbiorcza 100 arkuszy (80 g/m<sup>2</sup>)</li> </ul>		
Gwarantowany obszar druku	Co najmniej 6,35 mm od krawędzi papieru (nie dotyczy nośników specjalnych takich jak koperty)		
Precyzja druku	Początek druku : ± 2 mm, na skos papieru : ± 1 mm/100 mm Rozciągnięcie obrazu : ± 1 mm/100 mm (80 g/m <sup>2</sup> )		
Czas rozgrzewania	<ul style="list-style-type: none"> <li>Od włączenia zasilania 20 sekund (przy temperaturze pokojowej 25°C, napięcie znamionowe)</li> <li>Od wyjścia z trybu oszczędzania energii 9.9 sekund (przy temperaturze pokojowej 25°C, napięcie znamionowe)</li> </ul>		
Warunki środowiska użytkownika	<ul style="list-style-type: none"> <li>Podczas pracy 10 - 32°C/ Wilgotność względna 20~80% (maksymalna temperatura termometru wilgotnego 25°C, maksymalna temperatura termometru suchego 2°C)</li> <li>Gdy nie pracuje 0 - 43°C/ Wilgotność względna 10~90% (maksymalna temperatura termometru wilgotnego 26,8°C, maksymalna temperatura termometru suchego 2°C)</li> </ul>		
Warunki gwarancji jakości druku	<ul style="list-style-type: none"> <li>Zakres operacyjny Temperatura 10°C, wilgotność 20 do 80% RH Temperatura 32°C, wilgotność 20 do 60% RH Wilgotność 20% RH, temperatura 10 do 32°C Wilgotność 80% RH, temperatura 10 do 27°C</li> <li>Zakres warunków gwarancji jakości druku pełnokolorowego Temperatura 17 do 27°C przy wilgotności 50 do 70% RH</li> </ul>		
Materiały eksploatacyjne	Pojemniki z tonerem, bębny światłoczułe		
Zespół konserwacyjny	Zespół pasa, zespół utrwalający		

## Specyfikacja sieci

Element	C824/C834/C844/ES8434
Interfejs	Ethernet 10BASE-T/100BASE-TX/1000BASE-T, IEEE802.11 a/b/g/n Wireless LAN*1
Protokół	TCP/IPv4, TCP/IPv6, NetBIOS over TCP, LPR, Port9100, IPP, FTP, HTTP, TELNET, SMTP, POP3, SNMPv1/v3, DHCP, DHCPv6, DNS, DDNS, UPnP, WINS, Bonjour, SNTP, LLTD, Web Services Discovery (WSD), SSL/TLS, IPSec, LDAPv3, Kerberos, IEEE802.1X, AirPrint*2, Google Cloud Print

\*1 C824/ES8434: Opcja

\*2 Tylko C834/C844/ES8434

## Specyfikacja techniczna bezprzewodowej sieci LAN

Element	C824/C834/C844/ES8434
Standard bezprzewodowej sieci LAN	Zgodny z IEEE802.11a/b/g/n (2,4 GHz/5 GHz)
Zabezpieczenia	Wyłącz, WEP, WPA-PSK, WPA2-PSK, WPA-EAP, WPA2-EAP

C824/ES8434: Opcja

### Informacje dotyczące uregulowań prawnych dla bezprzewodowej sieci LAN

- Oświadczenie FCC
- Oświadczenie IC
- Europa - Deklaracja zgodności CE.

### Oświadczenie FCC

#### OSTRZEŻENIE FCC

Jakiegolwiek zmiany lub modyfikacje dokonywane bez wyraźnego zezwolenia strony odpowiedzialnej za zgodność mogą spowodować pozbawienie użytkownika prawa do korzystania z tego urządzenia.

Uwaga: Niniejsze urządzenie zostało poddane testom i uznane za spełniające wymogi dla urządzeń cyfrowych klasy B, zgodnie z Częścią 15 Przepisów FCC. Ograniczenia te zostały opracowane w celu zapewnienia ochrony przed szkodliwymi zakłóceniami w instalacjach domowych. Urządzenie to wytwarza, wykorzystuje i może emitować promieniowanie o częstotliwości fal radiowych i, jeśli nie jest zainstalowane i używane zgodnie ze stosownymi instrukcjami, może powodować zakłócenia w łączności radiowej. Nie ma jednak gwarancji, że zakłócenia nie wystąpią w przypadku konkretnej instalacji. Jeśli urządzenie to powoduje zakłócenia w odbiorze sygnału radiowego lub telewizyjnego, co można stwierdzić przez wyłączenie i włączenie urządzenia, zaleca się, aby użytkownik spróbował wyeliminować zakłócenia, wykonując jedną lub kilka z niżej wymienionych czynności:

- Zmiana orientacji lub położenia anteny odbiorczej.
- Zwiększenie odległości między urządzeniem i odbiornikiem.
- Podłączenie urządzenia do gniazda sieciowego w innym obwodzie niż ten, do którego podłączony jest odbiornik.
- Skonsultowanie problemu ze sprzedawcą lub z doświadczonym technikiem radiowo-telewizyjnym w celu uzyskania pomocy.

Ten nadajnik nie może być umieszczony lub używany razem z jakąkolwiek inną anteną lub nadajnikiem.

#### **Oświadczenie IC**

Niniejsze urządzenie spełnia warunki ujęte w Części 15 Przepisów FCC oraz wymagania licencji Industry Canada z wyłączeniem standardu(-ów) RSS. Działanie urządzenia podlega następującym dwóm warunkom: (1) to urządzenie nie może powodować zakłóceń, i (2) to urządzenie musi przyjmować wszelkie zakłócenia, w tym zakłócenia mogące powodować jego niepożądane działanie.

Le présent appareil est conforme aux la partie 15 des règles de la FCC et CNR d'Udustrie Canada applicables aux appareils radio exempts de licence. L'exploitation est autorisée aux deux conditions suivantes : (1) l'appareil ne doit pas produire de brouillage, et (2) l'utilisateur de l'appareil doit accepter tout brouillage radioélectrique subi, même si le brouillage est susceptible d'en compromettre le fonctionnement.

To urządzenie cyfrowe klasy [B] jest zgodne z kanadyjską normą ICES-003.

Cet appareil numérique de la classe [B] est conforme à la norme NMB-003 du Canada.

#### **Uwaga (FCC/IC):**

Pasmo 5,15-5,25GHz ograniczone jest tylko do użytkowania wewnątrz budynków.

La bande 5 150-5 250 MHz est restreints à une utilisation à l'intérieur.

Ten sprzęt zgodny jest z limitami ekspozycji na promieniowanie FCC/IC ustalonymi dla niekontrolowanego środowiska i zgodny jest z Wytycznymi częstotliwości radiowej FCC (RF) oraz RSS-102 według Zasad ekspozycji dla częstotliwości radiowej IC (RF). Sprzęt ten powinien być zainstalowany i używany z zachowaniem co najmniej 20cm odległości od chłodnicy do ciała osoby.

Cet équipement est conforme aux limites d'exposition aux rayonnements énoncées pour un environnement non contrôlé et respecte les règles les radioélectriques (RF) de la FCC lignes directrices d'exposition et d'exposition aux fréquences radioélectriques (RF) CNR-102 de l'IC. Cet équipement doit être installé et utilisé en gardant une distance de 20 cm ou plus entre le dispositif rayonnant et le corps.

#### **Europa - Deklaracja zgodności CE**



Niniejsze urządzenie spełnia podstawowe wymagania dyrektywy Unii Europejskiej 1999/5/EC.

Funkcje telekomunikacyjne tego produktu mogą być używane w następujących krajach UE i EFTA: Austria, Belgia, Bułgaria, Cypr, Czechy, Dania, Estonia, Finlandia, Francja, Niemcy, Grecja, Węgry, Islandia, Irlandia, Włochy, Łotwa, Liechtenstein, Litwa, Luksemburg, Malta, Holandia, Norwegia, Polska, Portugalia, Rumunia, Słowacja, Słowenia, Hiszpania, Szwecja, Szwajcaria, Turcja i Wielka Brytania.

## Wymiary drukarki

- Widok z góry

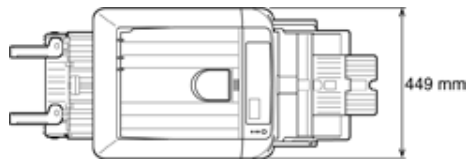

- Widok z boku

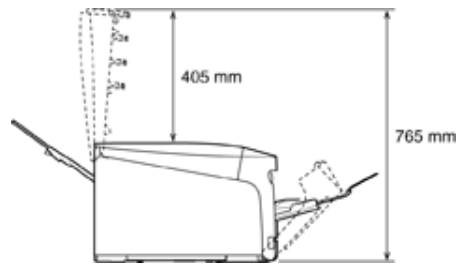
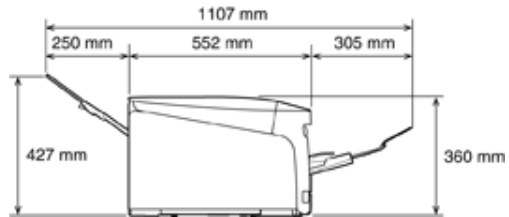

- Po montażu elementów opcjonalnych

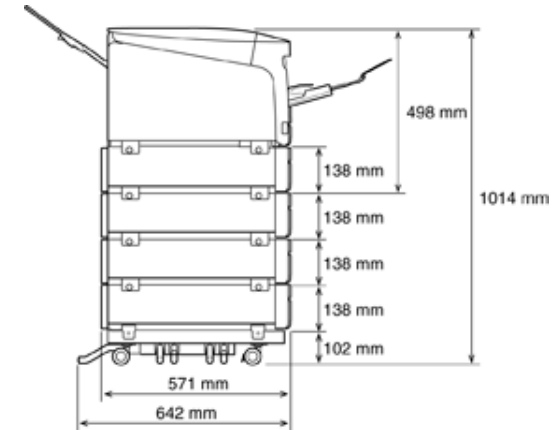
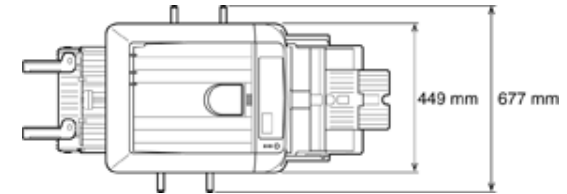

# Menu Map

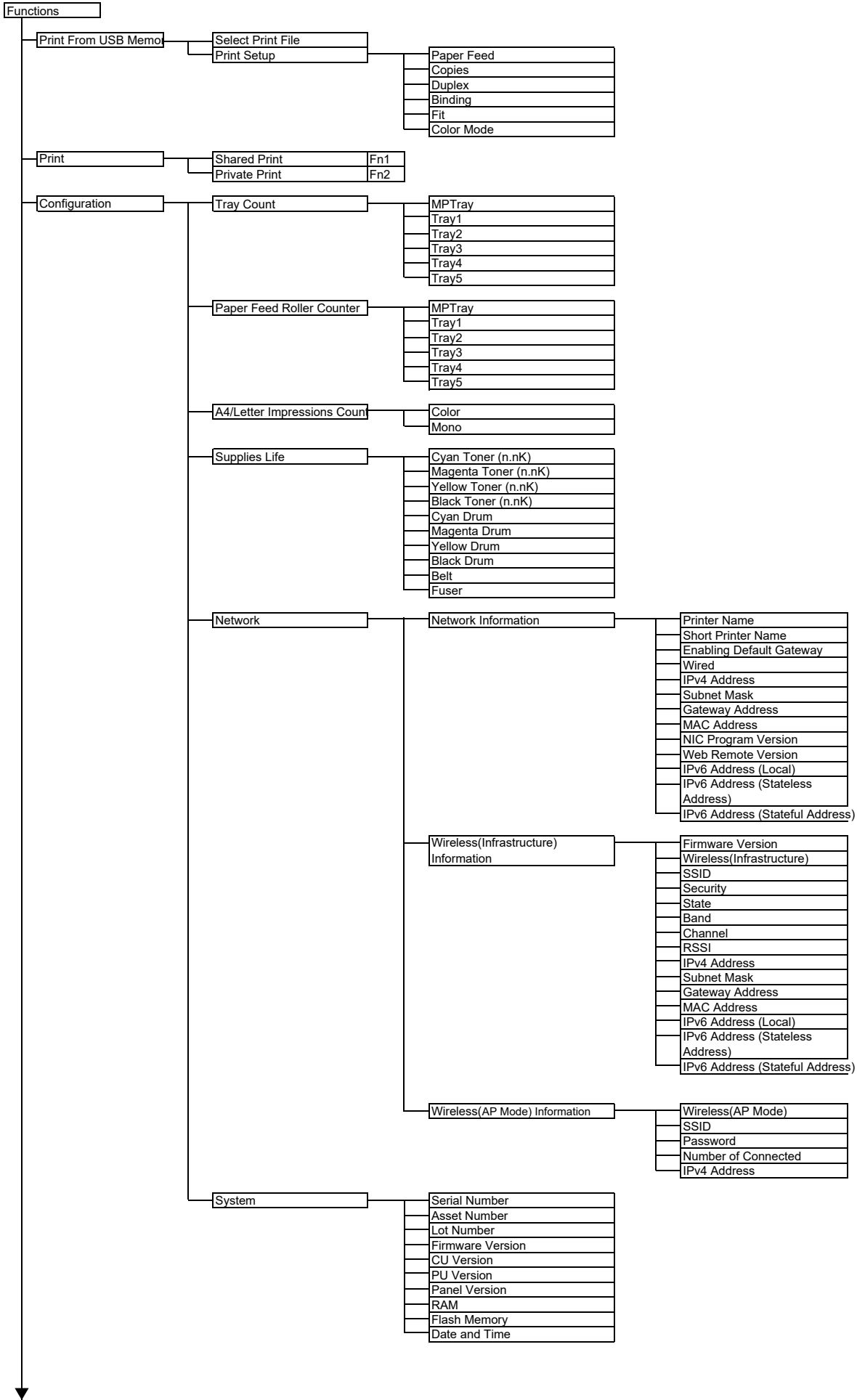



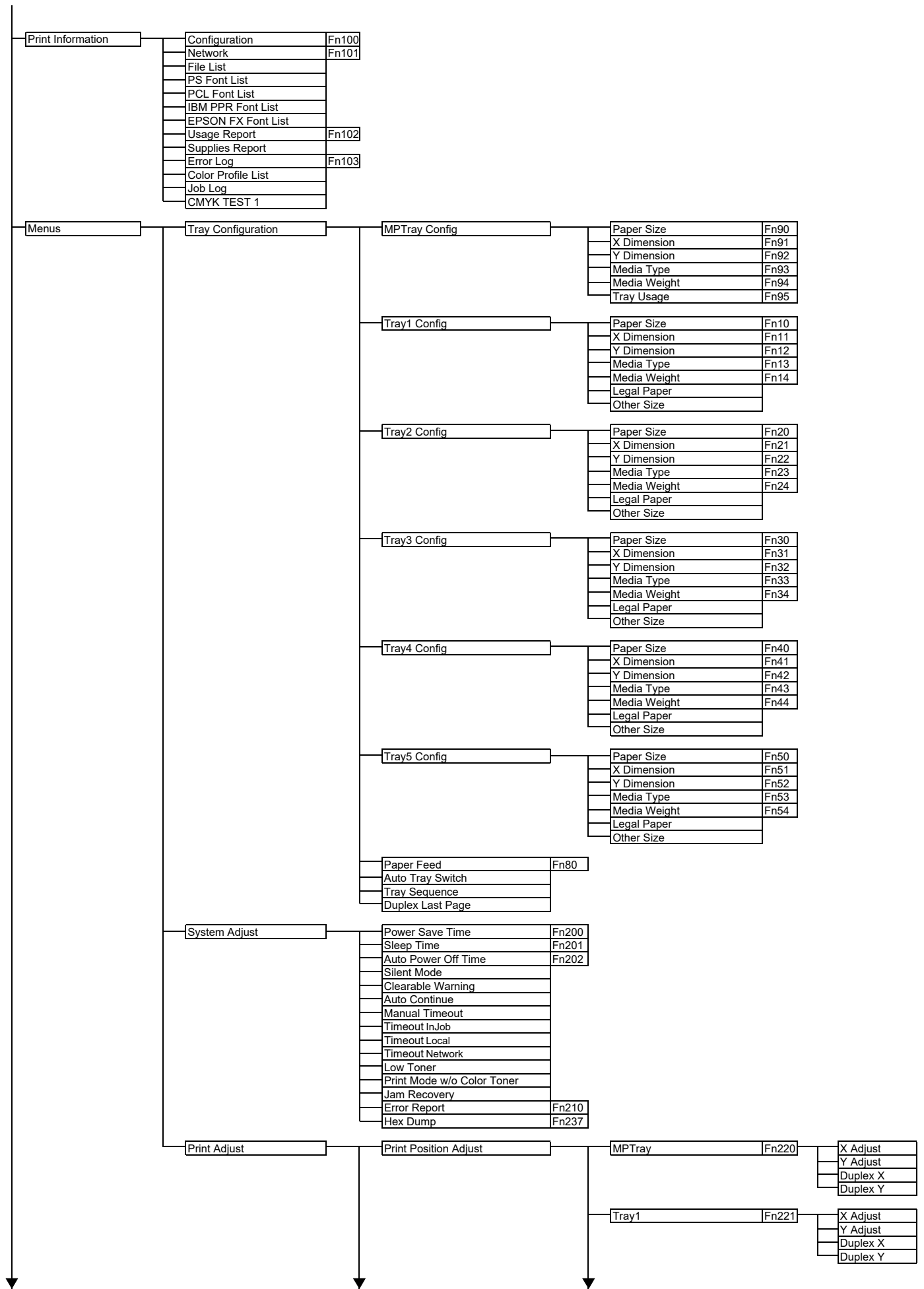

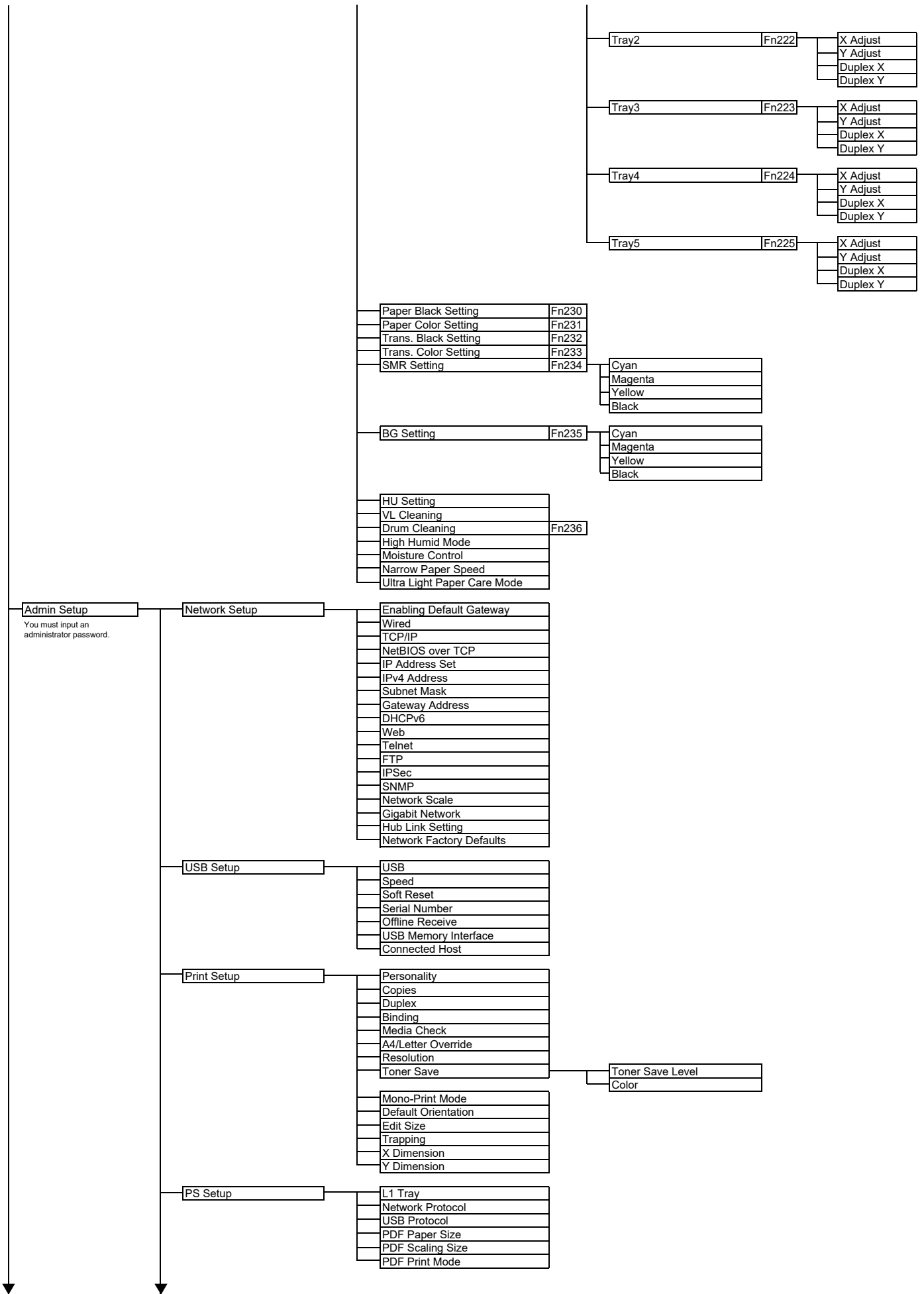

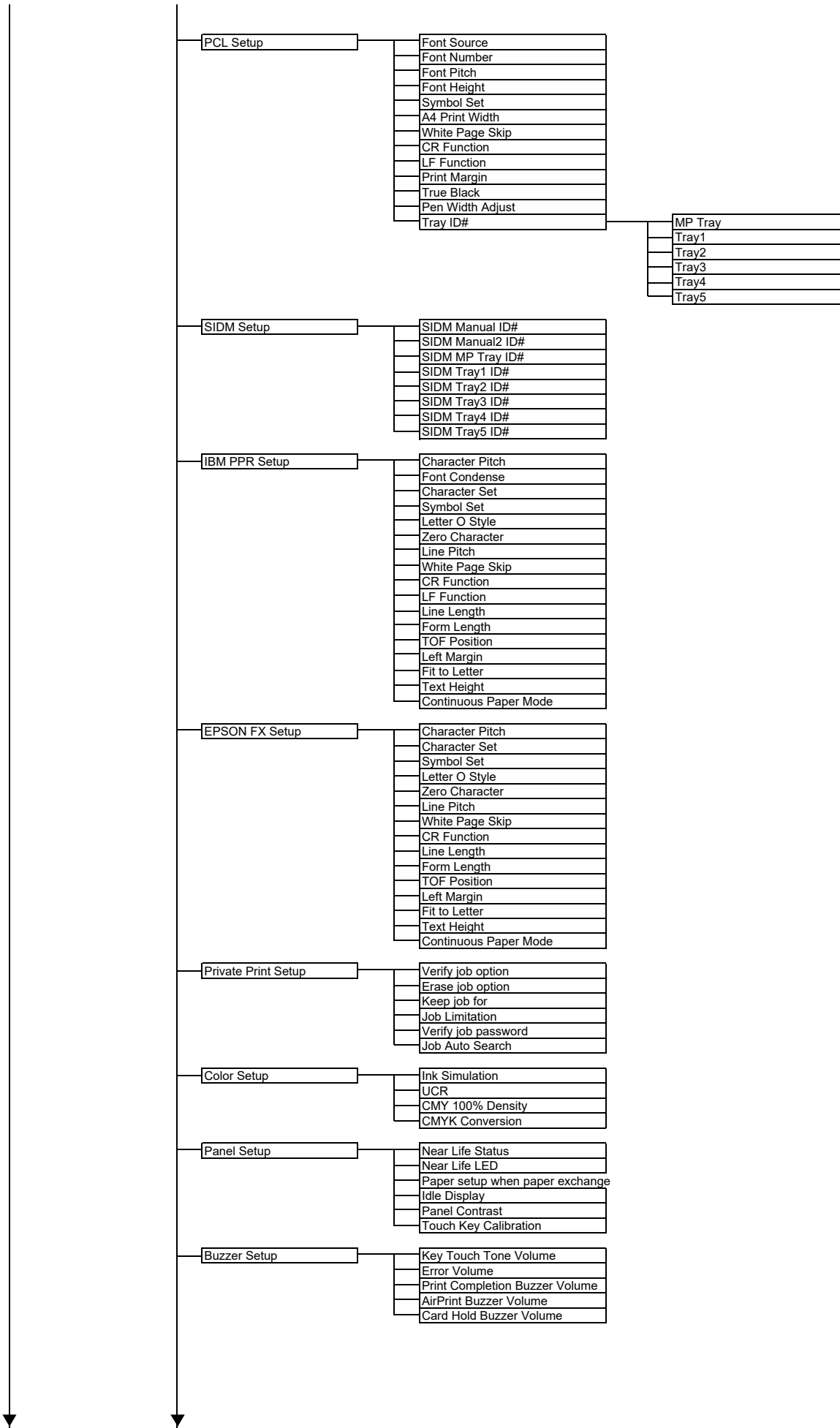

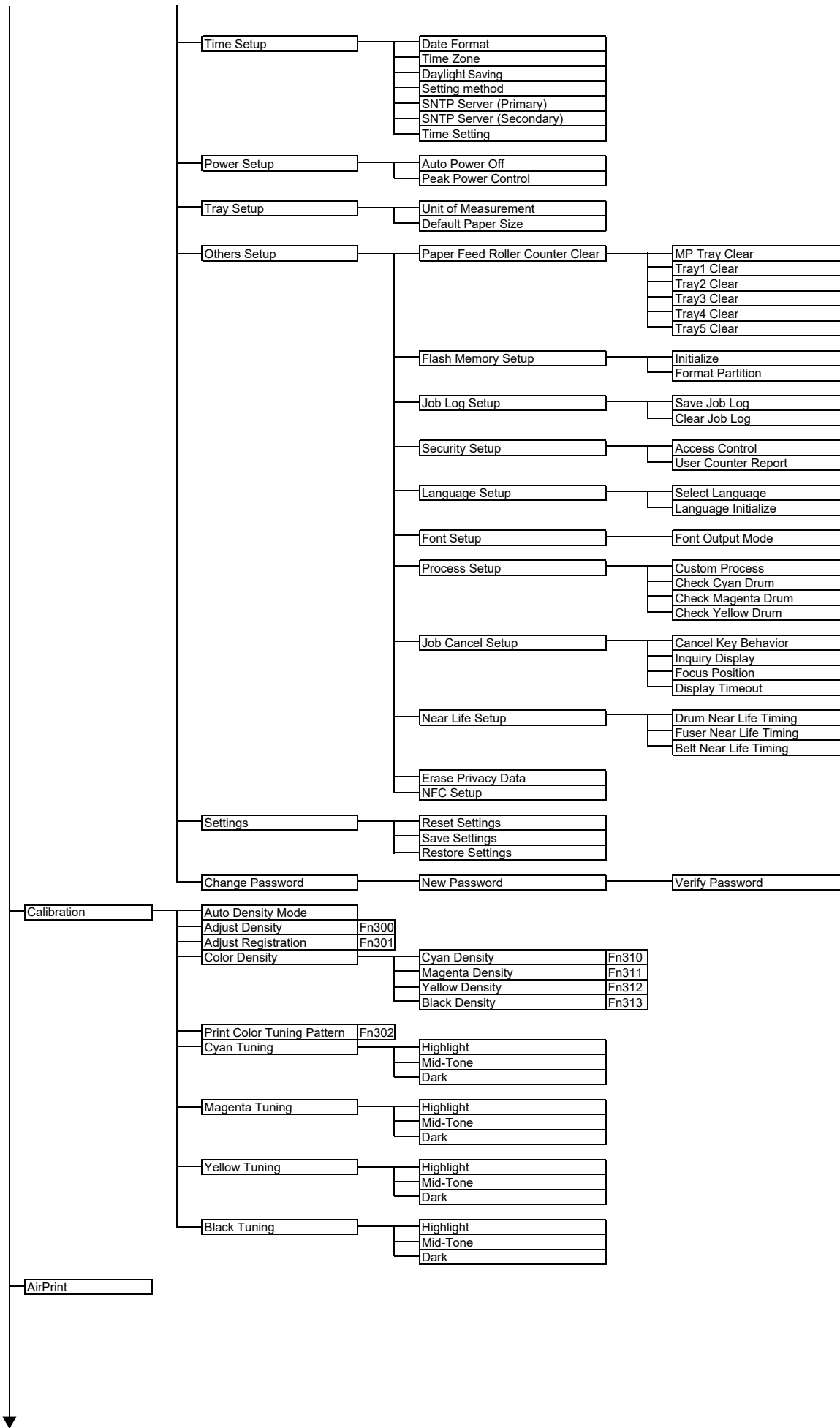

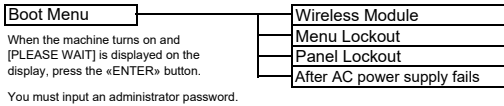
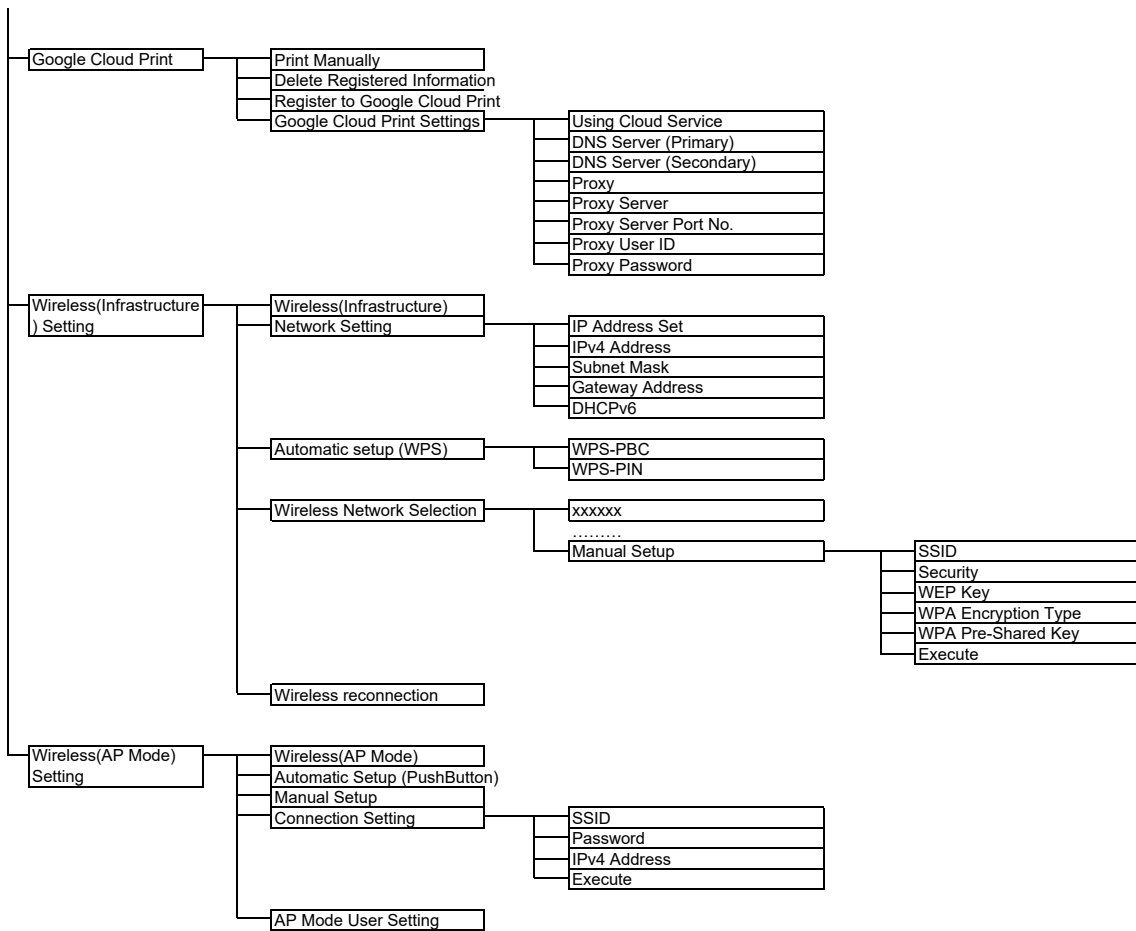

## Contact Us

---

Italia	<a href="http://www.oki.com/it">www.oki.com/it</a>
Français	<a href="http://www.oki.com/fr">www.oki.com/fr</a>
Deutschland	<a href="http://www.oki.com/de">www.oki.com/de</a>
United Kingdom	<a href="http://www.oki.com/uk">www.oki.com/uk</a>
Ireland	<a href="http://www.oki.com/ie">www.oki.com/ie</a>
España	<a href="http://www.oki.com/es">www.oki.com/es</a>
Portuguesa	<a href="http://www.oki.com/pt">www.oki.com/pt</a>
Sverige	<a href="http://www.oki.com/se">www.oki.com/se</a>
Danmark	<a href="http://www.oki.com/dk">www.oki.com/dk</a>
Norge	<a href="http://www.oki.com/no">www.oki.com/no</a>
Suomi	<a href="http://www.oki.com/fi">www.oki.com/fi</a>
Nederland	<a href="http://www.oki.com/nl">www.oki.com/nl</a>
België/Belgique	<a href="http://www.oki.com/be">www.oki.com/be</a>
Österreich	<a href="http://www.oki.com/at">www.oki.com/at</a>
Schweiz/Suisse/Svizzera	<a href="http://www.oki.com/ch">www.oki.com/ch</a>
Polska	<a href="http://www.oki.com/pl">www.oki.com/pl</a>
Česká	<a href="http://www.oki.com/cz">www.oki.com/cz</a>
Slovenská	<a href="http://www.oki.com/sk">www.oki.com/sk</a>
Magyarország	<a href="http://www.oki.com/hu">www.oki.com/hu</a>
Россия	<a href="http://www.oki.com/ru">www.oki.com/ru</a>
Україна	<a href="http://www.oki.com/ua">www.oki.com/ua</a>
Türkiye'ye	<a href="http://www.oki.com/tr">www.oki.com/tr</a>
Serbia	<a href="http://www.oki.com/rs">www.oki.com/rs</a>
Croatia	<a href="http://www.oki.com/hr">www.oki.com/hr</a>
Greece	<a href="http://www.oki.com/gr">www.oki.com/gr</a>
Romania	<a href="http://www.oki.com/ro">www.oki.com/ro</a>
OKI Europe	<a href="http://www.oki.com/eu">www.oki.com/eu</a>

Singapore	<a href="http://www.oki.com/sg/">www.oki.com/sg/</a>
Malaysia	<a href="http://www.oki.com/my/">www.oki.com/my/</a>
ประเทศไทย	<a href="http://www.oki.com/th/">www.oki.com/th/</a>
Australia	<a href="http://www.oki.com/au/">www.oki.com/au/</a>
New Zealand	<a href="http://www.oki.com/nz/">www.oki.com/nz/</a>
United States	<a href="http://www.oki.com/us/">www.oki.com/us/</a>
Canada	<a href="http://www.oki.com/ca/">www.oki.com/ca/</a>
Brasil	<a href="http://www.oki.com/br/printing">www.oki.com/br/printing</a>
México	<a href="http://www.oki.com/mx/">www.oki.com/mx/</a>
Argentina	<a href="http://www.oki.com/la/">www.oki.com/la/</a>
Colombia	<a href="http://www.oki.com/la/">www.oki.com/la/</a>
Other countries	<a href="http://www.oki.com/printing/">www.oki.com/printing/</a>

