

C532/ES5432

Podręcznik użytkownika



Spis treści

1	Przed rozpoczęciem	4
	Ostrzeżenia związane z bezpieczeństwem	5
	Ogólne ostrzeżenia	6
	Informacje o niniejszej instrukcji	8
	Informacje o opisach	8
	Znaki towarowe i pozostałe informacje	10
	Licencja	12
2	Ustawienie	13
	Wymagania instalacji	14
	Środowisko montażu	14
	Powierzchnia montażu	15
	Sprawdzanie akcesoriów	17
	Rozpakowywanie i Instalacja Maszyny	18
	Instalowanie wyposażenia opcjonalnego	21
	Instalowanie bezprzewodowego modułu LAN	21
	Montaż dodatkowego podajnika	22
	Ustawienia sterownika drukarki	24
	Podłączanie kabla zasilającego	26
	Podłączanie z użyciem kabla LAN/USB	28
	Podłączanie kabla LAN	28
	Podłączanie kabla USB	29
	Ładowanie papieru do podajnika	31
	Ustawianie tego urządzenia	33
	Ustawienia języka	33
	Konfiguracja daty i godziny	34
	Konfiguracja hasła administratora	34
	Ustawienia sieciowe	35
	Druk Testowy	36
	Podłączenie do Bezprzewodowego LAN (Tylko gdy zamontowany jest bezprzewodowy moduł LAN)	37
	Zanim uzyskasz połączenie z bezprzewodową siecią LAN	37
	Aktywacja połączenia z bezprzewodową siecią LAN	38
	Nawiązywanie połączenia z punktem dostępowym (Infrastruktura)	39
	Bezpośrednie łączenie się z urządzeniem	43
	Instalacja sterownika i oprogramowania na komputerze	45
	System Windows	45

	Dla systemu Mac OS X	48
3	Operacje podstawowe	51
	Nazwy elementów	52
	Widok Przedni	52
	Widok z tyłu	53
	Wnętrze maszyny	53
	Proste operacje na panelu operatora	54
	Nazwy i funkcje	54
	Wprowadzanie znaków za pomocą klawiatury numerycznej	55
	Włączanie i wyłączanie urządzenia	56
	Włączanie urządzenia	56
	Wyłączanie urządzenia	57
	Ładowanie papieru	58
	O typach papieru, który może być załadowany	58
	Ładowanie papieru do podajnika 1/2/3	61
	Ładowanie papieru do podajnika uniwersalnego	63
	Magazynowanie papieru	64
4	Drukuj	65
	Drukowanie z komputera (Windows)	66
	Dla sterownika drukarki Windows PCL	66
	Sterownik PS w systemie Windows	67
	Drukowanie z komputera (Mac OS X)	69
	Dla systemu Mac OS X	69
	Anulowanie zadania druku	71
	O ekranach i funkcjach każdego sterownika drukarki	72
	Sterownik drukarki Windows PCL	72
	Sterownik drukarki Windows PS	74
	Sterowniki PS w systemie Mac OS X	76
5	Konserwacja	81
	Wymiana materiałów eksploatacyjnych	82
	Ostrzeżenia dotyczące wymiany materiałów eksploatacyjnych	82
	Wymiana wkładów z tonerem	83
	Wymiana bębna	87
	Wymiana bębna światłoczułego wraz z pojemnikiem tonera	90
	Czyszczenie każdej części urządzenia	93
	Czyszczenie głowicy LED	93

6	Rozwiązywanie problemów	95
	W przypadku wystąpienia zacięcia papieru	96
	Jeżeli kod błędu to „370”, „371”, „372”	96
	Jeżeli kod błędu to "380", "381", "382", "385", "389"	100
	Jeżeli kod błędu to "390"	103
	Jeżeli kod błędu to „391”, „392”, „393”	105
	Jeżeli kod błędu to "409"	106
	Problemy z drukowaniem	110
	Drukowanie niemożliwe	110
	Jeżeli komunikat błędu jest wyświetlany na panelu operatora	112
	Lista komunikatów o błędach	112
7	Wskazówki zarządzania pracą/ Specyfikacja	121
	Zmiana hasła administratora	122
	Oszczędzanie energii z funkcją oszczędzania energii	123
	Ustawienie długości czasu bezczynności przed przejściem do trybu oszczędzania energii.	123
	Ustawienie długości czasu bezczynności przed przejściem do trybu uśpienia.	124
	Ograniczenia funkcji oszczędzania energii	124
	Automatyczne wyłączenie maszyny (Autowylączenie)	125
	Ustawienie długości czasu bezczynności przed autowylączeniem	126
	Dane techniczne	127
	Ogólna specyfikacja techniczna	127
	Specyfikacja drukowania	128
	Specyfikacja sieci	129
	Specyfikacja bezprzewodowej sieci LAN (Opcja)	129
	Contact Us	131

1

Przed rozpoczęciem

Ostrzeżenia związane z bezpieczeństwem



Ogólne ostrzeżenia

Informacje o niniejszej instrukcji

Znaki towarowe i pozostałe informacje









Licencja



Ostrzeżenia związane z bezpieczeństwem



 NIEBEZPIECZEŃSTWO	Wskazuje dodatkowe informacje, których ignorowanie lub nieprzestrzeganie, może spowodować poważne obrażenia lub śmierć.
 OSTRZEŻENIE	Wskazuje dodatkowe informacje, których ignorowanie może spowodować obrażenia.

Ogólne ostrzeżenia

 NIEBEZPIECZEŃSTWO	
	Nie dotykaj przełącznika bezpieczeństwa wewnątrz urządzenia. Może wystąpić wysokie napięcie, i może nastąpić porażenie prądem. Również przekładnia może się obracać i skutkować obrażeniami.
	Nie używaj łatwopalnych aerozoli w pobliżu urządzenia. Niektóre elementy wewnątrz urządzenia są gorące, co może spowodować pożar.
	Jeżeli obudowa będzie bardzo gorąca, urządzenie emituje dym lub brzydki zapach, lub gdy słyszysz dziwne dźwięki, odłącz wtyczkę z prądu i skontaktuj się ze swoim dealerem. Może wystąpić pożar.
	Jeżeli płyn taki jak woda dostanie się do wnętrza urządzenia, odłącz wtyczkę z gniazdka i skontaktuj się ze swoim dealerem. Może wystąpić pożar.
	Jeżeli spadnie Ci spinacz lub inny drobny przedmiot do urządzenia, odłącz wtyczkę z gniazdka i wyjmij ciało obce. Może wystąpić porażenie elektryczne, pożar lub obrażenia.
	Nie przeprowadzaj żadnej operacji lub demontażu oprócz tego opisanego w instrukcji użytkownika. Może wystąpić porażenie elektryczne, pożar lub obrażenia.
	Jeżeli urządzenie zostanie upuszczone lub pokrywa zostanie zniszczona, odłącz wtyczkę z gniazdka i skontaktuj się ze swoim dealerem. Może wystąpić porażenie elektryczne, pożar lub obrażenia.
	Odłączaj regularnie wtyczkę od gniazdka i czyść powierzchnię pomiędzy bolcami. Jeżeli wtyczka jest podłączona na długi okres czasu, kurz będzie osadzał się na bolcach i może dojść do zwarcia, co może skutkować pożarem.

 NIEBEZPIECZEŃSTWO	
	Nie zbieraj odkurzaczem elektrycznym rozsypanego proszku tonera. Odkurzanie tonera odkurzaczem elektrycznym może spowodować zapłon z powodu iskier styków elektrycznych lub innych powodów. Jeżeli toner rozsypie się na podłogę lub inne miejsce, zetrzyj toner wilgotną szmatką, zwracając uwagę, aby nie rozsypywać tonera.
	Nie wkładaj przedmiotów do otworów wentylacyjnych. Może wystąpić porażenie elektryczne, pożar lub obrażenia.
	Nie kładź kubków z płynami, np. wodą, na urządzeniu. Może wystąpić porażenie elektryczne lub pożar.
	Nie pozwól, aby mocz zwierząt lub inne płyny dostały się do wnętrza urządzenia i nie pozwól na zmoczenie urządzenia. Może wystąpić porażenie elektryczne lub pożar.
	Gdy pokrywa urządzenia jest otwarta, nie dotykaj zespołu utrwalającego. Może wystąpić poparzenie.
	Tonera ani bębna nie wrzucaj do ognia. Toner może zapalić się, powodując poparzenia.
	Nie podłączaj wtyczki, kabli lub przewodu uziemiającego w jakikolwiek inny sposób niż podany w instrukcji obsługi. Może wystąpić pożar.
	Działanie UPS (zasilacza awaryjnego) bądź inwerterów nie jest gwarantowane. Nie używaj zasilacza awaryjnego ani inwertera. Może wystąpić pożar.

 OSTRZEŻENIE	
	Nie przebywaj w pobliżu części wyjścia papieru, gdy włączasz zasilanie lub drukowanie jest w toku. Mogą wystąpić obrażenia.

 OSTRZEŻENIE	
	Nie dotykaj uszkodzonego wyświetlacza ciekłokrystalicznego. Mogą wystąpić obrażenia. Jeśli ciecz (ciekły kryształ) wyciekła z wyświetlacza ciekłokrystalicznego dostanie się do oczu bądź ust, przepłucz dużą ilością wody. W razie potrzeby zasięgnij pomocy medycznej.
	Nie demontuj bębna ani tonera lub też nie otwieraj ich siłą. Toner może dostać się do Twoich dróg oddechowych lub też może on wylądować na Twoich dłoniach i ubraniach brudząc je.

Informacje o niniejszej instrukcji

Tutaj znajduje się wiele różnych informacji dotyczących niniejszej instrukcji. Przed skorzystaniem z niniejszej instrukcji przeczytaj poniższe sekcje.

• Zastrzeżenie

Autorzy niniejszej publikacji dołożyli wszelkich starań, aby znalazły się w niej wyczerpujące, dokładne i aktualne informacje. Producent nie ponosi odpowiedzialności za skutki błędów pozostające poza jego kontrolą. Producent nie może ponadto zagwarantować, że zmiany w oprogramowaniu i sprzęcie uczynione przez innych wytwórców, do których odnosi się niniejszy podręcznik, nie wpłyną na stosowalność informacji w nim zamieszczonych. Wspomnienie oprogramowania innych firm nie musi oznaczać ich wspierania przez producenta.

Autorzy podjęli wszelkie uzasadnione działania, aby informacje zawarte w tej publikacji były dokładne i użyteczne, nie udzielają jednak żadnych gwarancji, jawnych ani domniemyanych, dotyczących ich dokładności lub zakresu.

• Prawa autorskie niniejszej instrukcji

Wszelkie prawa zastrzeżone przez Oki Data Corporation. Żadna część niniejszego dokumentu nie może być powielana w jakiegokolwiek formie i w jakikolwiek sposób bez uprzedniego uzyskania pisemnej zgody od Oki Data Corporation.

© 2016 Oki Data Corporation

• Instrukcje obsługi

Do produktu zostały dołączone niniejsze instrukcje.

- Podręcznik użytkownika (PDF) ----- Zapisany na płycie DVD, dostarczanej z urządzeniem.
- Podręcznik zaawansowany (PDF) ----- Pobierz ten podręcznik z witryny internetowej Oki Data i posługuj się nim.

• Informacje o opisach

Informacje o opisach

Dostępne są opisy znaków, symboli, ilustracji oraz innych elementów.

- Informacje o znakach
- Informacje o symbolach
- Informacje o ilustracjach



O ile nie określono tego inaczej, w niniejszej instrukcji wykorzystane zostały zrzuty ekranów z następujących programów.





- System Windows: Windows 7
- System Mac OS X: Mac OS X 10.9

[OKI Printer (Drukarka OKI)] może być wprowadzone jako nazwa modelu.

W zależności od systemu operacyjnego, modelu lub wersji, opisy umieszczone w tym dokumencie mogą się różnić.

Informacje o znakach

W tej instrukcji występują znaki przedstawione poniżej.

Symbol	Znaczenie
	Wskazuje na ostrzeżenia i ograniczenia związane z prawidłową pracą urządzenia. Przeczytaj, aby upewnić się czy twoje urządzenie będzie działać prawidłowo.
	Wskazuje na przydatne informacje związane z korzystaniem z urządzenia. Zaleca się zapoznanie z tymi informacjami.
	Wskazuje na temat odniesienia. Przeczytaj, jeśli potrzebujesz więcej informacji.
	Wskazuje temat powiązany. Przeczytaj, jeśli poszukujesz powiązanych informacji.

Informacje o symbolach

Ta sekcja opisuje symbole i ich znaczenie w niniejszej instrukcji.

Symbol	Znaczenie
Ilustracja (nazwa przycisku)	Wskazuje na przycisk (nazwę przycisku) znajdujący się w panelu sterowania urządzenia.

Symbol	Znaczenie
[]	Wskazuje nazwę menu, nazwę elementu, opcji lub innego elementu, które jest wyświetlany na ekranie panelu operatora. Wskazuje na nazwę menu, okna lub okna dialogowego wyświetlanego na ekranie komputera. Te elementy można łatwo rozróżnić czytając ich opisy lub ilustracje zawarte w procedurach.
” ”	Wskazuje na wiadomość wyświetlaną na ekranie urządzenia lub na wprowadzony tekst. Wskazuje na nazwę pliku na komputerze. Wskazuje na tytuł tematu w postaci linku.
< >	Wskazuje na klawisz znajdujący się na klawiaturze komputera.
>	Wskazuje jak wyświetlić wymagane menu urządzenia lub komputera.

Informacje o ilustracjach

Ilustracje C532 są wykorzystywane w niniejszej instrukcji jako przykłady.

Ilustracje ekranu, wykorzystywane w niniejszej instrukcji, są wyświetlane przy zachowaniu fabrycznych ustawień.



Opisy zawarte w niniejszej instrukcji mogą się różnić w zależności od modelu urządzenia.

Znaki towarowe i pozostałe informacje

OKI jest zastrzeżonym znakiem towarowym Oki Electric Industry Co., Ltd.

Energy Star jest znakiem towarowym Agencji Ochrony Środowiska Stanów Zjednoczonych.

Microsoft, Windows, Windows Server, Windows Vista i Internet Explorer są zastrzeżonymi znakami towarowymi Microsoft Corporation.

Apple, Macintosh, Mac i Mac OS są zastrzeżonymi znakami towarowymi firmy Apple Inc.

iPad, iPhone, iPod, dotykowy iPod i Safari są znakami towarowymi zastrzeżonymi przez Apple Inc., w Stanach Zjednoczonych Ameryki oraz innych krajach.



AirPrint oraz logo AirPrint są znakami towarowymi Apple Inc.

Google, Google Docs, Android i Gmail są zastrzeżonymi znakami towarowymi Google Inc.

Google Cloud Print jest znakiem towarowym Google Inc.

Adobe, Illustrator, Photoshop, PostScript i Reader są znakami towarowymi Adobe Systems Incorporated w Stanach Zjednoczonych i innych krajach.

FeliCa jest zastrzeżonym znakiem towarowym Sony Corporation.

MIFARE jest znakiem towarowym NXP Semiconductors.

Inne wymienione tu nazwy produktów i marek są zastrzeżonymi znakami towarowymi lub znakami towarowymi ich prawnych właścicieli.



Jako Uczestnik Programu Energy Star, producent ustalił, że ten produkt spełnia wymogi Energy Star dotyczące wydajności energetycznej.



Produkt jest zgodny z wymaganiami sformułowanymi w Dyrektywach 2014/30/WE (EMC), 2014/35/WE (LVD), 1999/5/WE (R&TTE), 2009/125/WE (ErP) i 2011/65/EU (RoHS) przy uwzględnieniu, w stosownych przypadkach, przepisów państw członkowskich dotyczących kompatybilności elektromagnetycznej, niskiego napięcia, sprzętu radiowego i telekomunikacyjnego i produktów pobierających energię elektryczną, ograniczeń używania niektórych substancji niebezpiecznych w sprzęcie elektrycznym i elektronicznym.

Do oceny produktu w zakresie zgodności z dyrektywą dot. kompatybilności elektromagnetycznej 2004/108/WE użyto poniższych kabli. Konfiguracje inne niż użyta mogą wpływać na zachowanie zgodności urządzenia z ww. dyrektywą.

TYP KABLA	DŁUGOŚĆ (METRY)	RDZEŃ	EKRAN
Pobór	1,8	X	X
USB	5,0	X	✓
LAN	10,0	X	X
Telefon	3,0	X	X

• PIERWSZA POMOC W NAGŁYCH WYPADKACH

Z proszkiem tonera należy obchodzić się z uwagą:



W razie połknięcia należy podać niewielkie ilości zimnej wody i zgłosić się do lekarza. **NIE WOLNO** wywoływać wymiotów.

Jeśli toner dostanie się do układu oddechowego, należy wyprowadzić osobę na świeże powietrze. Należy zgłosić się do lekarza.

Jeśli toner dostanie się do oczu, należy przez co najmniej 15 minut płukać oczy dużą ilością wody. Należy zgłosić się do lekarza.

Toner rozsypany na skórze lub ubraniu należy zmyć zimną wodą, aby nie pozostały nieusuwalne plamy.

• PRODUCENT

Oki Data Corporation,

4-11-22 Shibaura, Minato-ku,
Tokio 108-8551, Japonia

• **IMPORTER DO KRAJÓW UNII EUROPEJSKIEJ/AUTORYZOWANY
PRZEDSTAWICIEL**

OKI Europe Limited
Blays House
Wick Road
Egham
Surrey, TW20 0HJ
Zjednoczone Królestwo

W przypadku pytań dotyczących sprzedaży, pomocy technicznej oraz pytań ogólnych należy kontaktować się z lokalnym dystrybutorem.

• **INFORMACJE DOTYCZĄCE OCHRONY ŚRODOWISKA**



Licencja

Ten produkt zawiera oprogramowanie stworzone przez Heimdal Project.

Prawa autorskie (c) 1995 - 2008 Kungliga Tekniska Högskolan

(Royal Institute of Technology, Stockholm, Sweden).

Wszelkie prawa zastrzeżone.

Redystrybucja i użycie w postaci źródłowej bądź binarnej (kodu urządzenia), z modyfikacjami lub bez, są dozwolone pod warunkiem spełnienia następujących warunków:

- 1 Redystrybucje kodu źródłowego muszą zawierać powyższą informację o prawach autorskich, niniejszą listę warunków i następujące zrzeczenie się.
- 2 Redystrybucje postaci kodu maszynowego muszą zawierać powyższą informację o prawach autorskich, niniejszą listę warunków i następujące zrzeczenie się w dokumentacji i/lub innych materiałach załączonych do dystrybucji.
- 3 Ani nazwa Instytutu, ani imiona jego współpracowników nie mogą zostać użyte do wspierania i promocji produktów opartych na tym oprogramowaniu bez wcześniejszego uzyskania konkretnej pisemnej zgody.

NINIEJSZE OPROGRAMOWANIE JEST DOSTARCZANE PRZEZ INSTYTUT I WSPÓŁPRACOWNIKÓW W FORMIE „JAK JEST” I WSZELKIE WYRAŹNE BĄDŹ DOROZUMIANE GWARANCJE, ŁĄCZNIE Z, ALE NIE OGRANICZONE DO, IMPLIKOWANYMI GWARANCJAMI SPRZEDAŻY I ZDATNOŚCI DO KONKRETNEGO CELU SĄ WYKLUCZONE. W ŻADNYM PRZYPADKU INSTYTUT LUB JEGO WSPÓŁPRACOWNICY NIE BĘDĄ POCIĄGNIĘCI DO ODPOWIEDZIALNOŚCI ZA DOWOLNE BEZPOREDNIE, POŚREDNIE, PRZYPADKOWE, SPECJALNE, PRZYKŁADOWE, BĄDŹ WYNIKŁE USZKODZENIA (WLICZAJĄC W TO, ALE NIE OGRANICZONE DO, DOSTARCZENIA ZASTĘPCZYCH DÓBR BĄDŹ USŁUG, UTRATY UŻYTKU, DANYCH, BĄDŹ ZYSKÓW; BĄDŹ PRERWANIA DZIAŁALNOŚCI) SPOWODOWANE W JAKIKOLWIEK SPOSÓB I NA PODSTAWIE DOWOLNEJ TEORII ODPOWIEDZIALNOŚCI, CZY KONTRAKTOWEJ, WĄSKIEJ, DELIKTOWEJ (ZANIECHANIA, BĄDŹ INNEJ) WYNIKŁE W DOWOLNY SPOSÓB Z UŻYCIA TEGO OPROGRAMOWANIA, NAWET JEŚLI ZOSTAŁ POINFORMOWANY O MOŻLIWOŚCI TAKIEGO USZKODZENIA.

• Oświadczenie o licencji wolnego oprogramowania

Niniejsze wolne oprogramowanie może obsługiwać usługę Google Cloud Print. Poniżej został przedstawiony opis licencji wolnego oprogramowania.

json-c

Prawa autorskie (c) 2009-2012 Eric Haszlakiewicz
Niniejszym gwarantuje się, bez opłat, że każda osoba która wejdzie w posiadanie kopii tego oprogramowania i związanych z nim plików dokumentacji (dalej „Oprogramowanie”) może wprowadzać do obrotu oprogramowanie bez żadnych ograniczeń, w tym bez ograniczeń prawa do użytkowania, kopiowania, modyfikowania, łączenia, publikowania, dystrybuowania, sublicencjonowania i/lub sprzedaży kopii oprogramowania, a także zezwalania osobie, której oprogramowanie zostało dostarczone czynienia tego samego, z zastrzeżeniem następujących warunków:
Powyższa nota zastrzegająca prawa autorskie oraz niniejsza nota zezwalająca muszą zostać włączone do wszystkich kopii lub istotnych części Oprogramowania.
OPROGRAMOWANIE JEST DOSTARCZANE TAKIM, JAKIE JEST, BEZ JAKIEJKOLWIEK GWARANCJI, WYRAŹNEJ LUB DOROZUMIANEJ, NIE WYŁĄCZAJĄC GWARANCJI PRZYDATNOŚCI HANDLOWEJ LUB PRZYDATNOŚCI DO OKREŚLONYCH CELÓW A TAKŻE BRAKU WAD PRAWNYCH. W ŻADNYM PRZYPADKU TWÓRCA LUB POSIADACZ PRAW AUTORSKICH NIE MOŻE PONOSIĆ ODPOWIEDZIALNOŚCI Z TYTUŁU ROSZCZEŃ LUB WYRZĄDZONEJ SZKODY A TAKŻE ŻADNEJ INNEJ ODPOWIEDZIALNOŚCI CZY TO WYNIKAJĄCEJ Z UMOWY, DELIKTU, CZY JAKIEJKOLWIEK INNEJ PODSTAWY POWSTAŁEJ W ZWIĄZKU Z OPROGRAMOWANIEM LUB UŻYTKOWANIEM GO LUB WPROWADZENIEM GO DO OBROTU.

Prawa autorskie (c) 2004, 2005 Metaparadigm Pte Ltd
Niniejszym gwarantuje się, bez opłat, że każda osoba która wejdzie w posiadanie kopii tego oprogramowania i związanych z nim plików dokumentacji (dalej „Oprogramowanie”) może wprowadzać do obrotu oprogramowanie bez żadnych ograniczeń, w tym bez ograniczeń prawa do użytkowania, kopiowania, modyfikowania, łączenia, publikowania, dystrybuowania, sublicencjonowania i/lub sprzedaży kopii oprogramowania, a także zezwalania osobie, której oprogramowanie zostało dostarczone czynienia tego samego, z zastrzeżeniem następujących warunków:
Powyższa nota zastrzegająca prawa autorskie oraz niniejsza nota zezwalająca muszą zostać włączone do wszystkich kopii lub istotnych części Oprogramowania.
OPROGRAMOWANIE JEST DOSTARCZANE TAKIM, JAKIE JEST, BEZ JAKIEJKOLWIEK GWARANCJI, WYRAŹNEJ LUB DOROZUMIANEJ, NIE WYŁĄCZAJĄC GWARANCJI PRZYDATNOŚCI HANDLOWEJ LUB PRZYDATNOŚCI DO OKREŚLONYCH CELÓW A TAKŻE BRAKU WAD PRAWNYCH. W ŻADNYM PRZYPADKU TWÓRCA LUB POSIADACZ PRAW AUTORSKICH NIE MOŻE PONOSIĆ ODPOWIEDZIALNOŚCI Z TYTUŁU ROSZCZEŃ LUB WYRZĄDZONEJ SZKODY A TAKŻE ŻADNEJ INNEJ ODPOWIEDZIALNOŚCI CZY TO WYNIKAJĄCEJ Z UMOWY, DELIKTU, CZY JAKIEJKOLWIEK INNEJ PODSTAWY POWSTAŁEJ W ZWIĄZKU Z OPROGRAMOWANIEM LUB UŻYTKOWANIEM GO LUB WPROWADZENIEM GO DO OBROTU.

2

Ustawienie

Wymagania instalacji

Sprawdzanie akcesoriów

Rozpakowywanie i Instalacja Maszyny

Instalowanie wyposażenia opcjonalnego

Podłączanie kabla zasilającego

Podłączanie z użyciem kabla LAN/USB

Ładowanie papieru do podajnika

Ustawianie tego urządzenia

Podłączenie do Bezprzewodowego LAN (Tylko gdy zamontowany jest bezprzewodowy moduł LAN)

Instalacja sterownika i oprogramowania na komputerze

Wymagania instalacji

- Środowisko montażu
- Powierzchnia Montażu

Środowisko montażu

Zainstaluj urządzenie w następującym środowisku.

Temperatura otoczenia: od 10°C do 32°C

Wilgotność otoczenia: od 20% do 80% RH (wilgotność względna)

Maksymalna temperatura termometru wilgotnego: 25°C



- Zachowaj ostrożność, aby zapobiec skraplaniu. Może ono prowadzić do awarii urządzenia.
- Jeśli instalujesz urządzenie w miejscu, gdzie wilgotność otoczenia wynosi 30% RH lub poniżej, to używaj nawilzacza lub maty antystatycznej.
- W zależności od środowiska instalacji, hałas może być większy. Jeżeli jednak hałas Ci przeszkadza, zainstaluj urządzenie w oddalonym miejscu lub w innym pomieszczeniu.

NIEBEZPIECZEŃSTWO

- Nie montuj urządzenia w miejscach narażonych na działanie wysokich temperatur lub płomieni.
- Nie montuj urządzenia w miejscach występowania reakcji chemicznych, (takich jak laboratoria).
- Nie montuj urządzenia w pobliżu alkoholu, rozcieńczalników ani innych łatwopalnych rozpuszczalników.
- Nie montuj urządzenia w miejscach łatwo dostępnych dla małych dzieci.
- Nie montuj urządzenia w niestabilnych miejscach, (na chybliwym stojaku, lub nierównych powierzchniach).
- Nie montuj urządzenia w miejscach o wysokim poziomie wilgotności lub zapylenia, ani też w miejscach wystawionych na bezpośrednie działanie promieni słonecznych.
- Nie montuj urządzenia w środowisku narażonym na kontakt z zasolonym powietrzem lub gazem korozyjnym.
- Nie montuj urządzenia w środowisku narażonym na działanie dużych drgań.
- Nie montuj urządzenia w miejscach, w których zablokowany jest jej otwór wentylacyjny.

OSTRZEŻENIE

- Nie instaluj urządzenia bezpośrednio na grubym chodniku lub dywanie.
- Nie instaluj urządzenia w zamkniętych pomieszczeniach lub innych miejscach o słabej wentylacji.
- Jeśli używasz urządzenia przez długi czas w małym pomieszczeniu, zapewnij właściwą wentylację pomieszczenia.
- Instaluj urządzenie z daleka od źródeł silnego pola magnetycznego lub hałasu.
- Instaluj urządzenie z dala od monitorów i telewizorów.
- Przemieszczanie urządzenia wymaga, aby dwie osoby stały z przodu i z tyłu urządzenia, trzymały uchwyty na dole urządzenia i przemieszczały je.

Powierzchnia Montażu

Urządzenie należy zamontować na płaskiej powierzchni o szerokości wystarczająco dużej, aby bezpiecznie zmieścić nóżki urządzenia.

Wokół drukarki zostaw odpowiednio dużo wolnego miejsca, tak jak to pokazano na poniższych rysunkach.

• Widok z góry

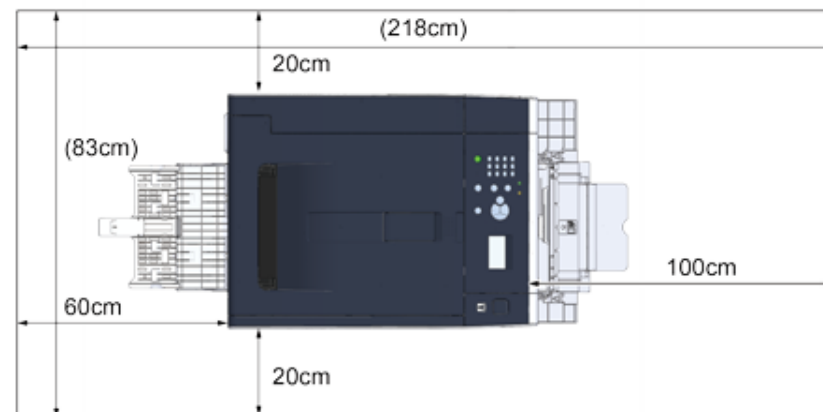

• Widok z boku

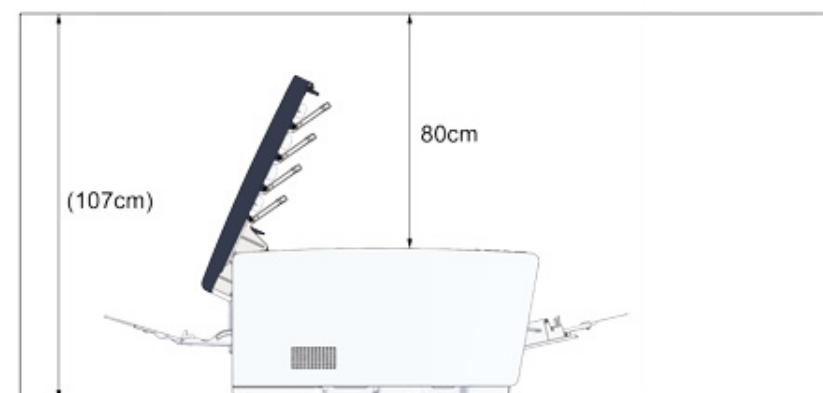

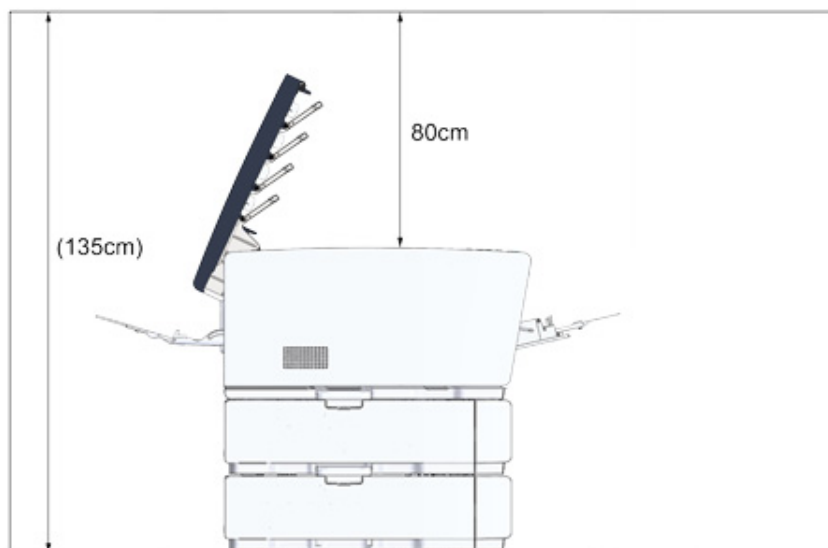

- Widok z boku (jeśli dodatkowy podajnik jest zainstalowany)



Sprawdzanie akcesoriów

Należy sprawdzić, czy w opakowaniu znajdują się wszystkie pokazane poniżej elementy.

 OSTRZEŻENIE	Mogą wystąpić obrażenia.	
Ze względu na ciężar około 23 kg, urządzenie musi być podnoszone przez 2 osoby.		



Najpierw użyj dostarczonych materiałów eksploatacyjnych. Jeżeli najpierw zostaną użyte inne, czas trwałości nie będzie ukazywany poprawnie lub dostarczone materiały eksploatacyjne mogą nie zostać zastosowane.

• Korpus główny



• Cztery bębny (czarny, cyan, magenta i żółty)

• Cztery startowe pojemniki z tonerem (czarny, cyan, magenta i żółty)

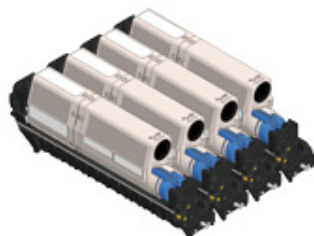

Dla modeli MC, startowe pojemniki z tonerem są zainstalowane w bębnach, które są montowane w urządzeniu przed wysyłką.



Wkład tonera startowego nie został zainstalowany w modelach ES. Zainstaluj wkład tonera, który jest zawarty w tym urządzeniu. Stosowne informacje znajdują się w "Wymiana bębna."

• Dysk DVD-ROM z oprogramowaniem



• Kabel zasilający

• Dźwignia koperty

Dźwignia koperty jest przyłączona do podajnika uniwersalnego. Użyj dźwigni koperty, jeśli koperty marszczą się po wydruku.



Aby uzyskać więcej instrukcji, patrz Podręcznik zaawansowany.



- Kable LAN lub kable USB nie są zawarte w zestawie. Oddzielnie przygotuj kabel, który pasuje do środowiska sieciowego.
- Opakowanie i materiał amortyzacyjny są używane do transportu urządzenia. Nie utylizuj opakowania, gdyż może przydać się w przyszłości.

Rozpakowywanie i Instalacja Maszyny

Ten rozdział opisuje jak rozpakować i zainstalować urządzenie.

 OSTRZEŻENIE	Mogą wystąpić obrażenia.	
Ze względu na ciężar około 23 kg, urządzenie musi być podnoszone przez 2 osoby.		



- Zachowaj szczególną ostrożność przy obchodzeniu się z bębniem (zielony cylinder), ponieważ jest nietrwały.
- Bębna nie należy wystawiać na działanie bezpośredniego promieniowania słonecznego lub silnego światła (około 1 500 luksów i więcej). Nawet w oświetleniu pokojowym nie wystawiaj bębna na 5 minut lub więcej.
- Opakowanie i materiał amortyzacyjny są potrzebne do transportu drukarki. Nie wyrzucaj go i zachowaj do wykorzystania w przyszłości.

- 1 Wymij urządzenie z pudełka, a następnie zdejmij z urządzenia akcesoria, materiał amortyzujący oraz plastikową torbę.

- 2 Podnieś urządzenie i umieść w miejscu, w którym ma zostać zamontowane.

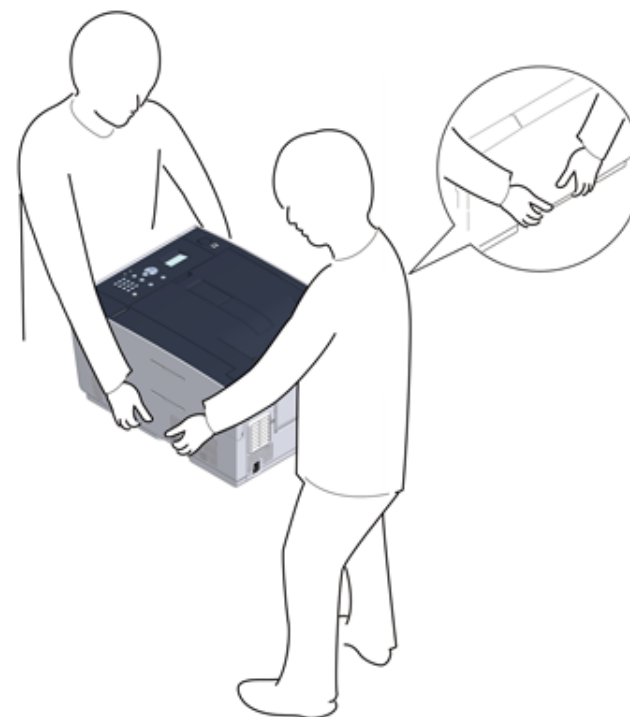

- 3 Usuń taśmy ochronne, folię ochronną oraz osuszacze.
- 4 Naciśnij przycisk (A) i otwórz tacę wyjściową (a), aż całkowicie się zatrzyma.

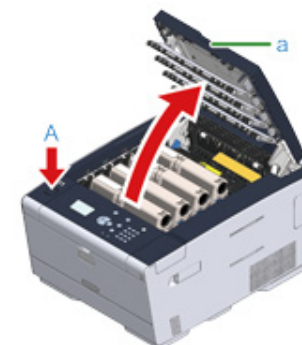

- 5** Chwyć końcówkę niebieskiej dźwigni pojemnika tonera i obróć ją w przód, do momentu wyrównania z bolcem pojemnika.

Przestaw dźwignie wszystkich 4 pojemników z tonerem.



Jeśli zamkniesz podajnik wyjściowy zanim obrócisz niebieską dźwignię, może dojść do awarii. Pamiętaj o przesunięciu niebieskiej dźwigni, do momentu gdy jej górna część zrówna się z bolcem z tyłu pojemnika z tonerem.

- 6** Pociągnij dźwignie blokujące zespołu utrwalającego w swoim kierunku, by go odblokować.

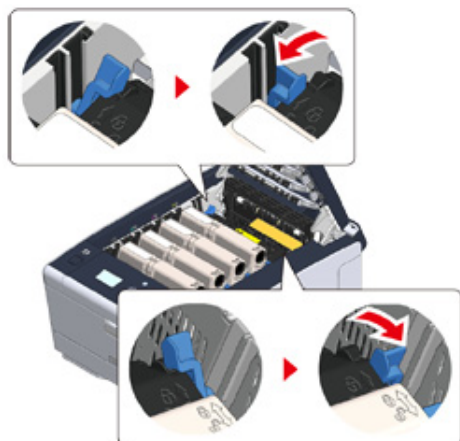

- 7** Chwyć zespół utrwalający za uchwyt i wyjmij go z urządzenia.

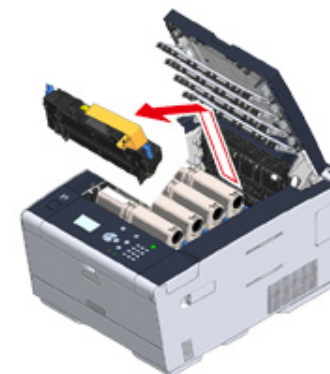

- 8** Przyciśnij niebieską dźwignię zespołu utrwalającego, wyjmij pomarańczowy stoper ochronny i folię.

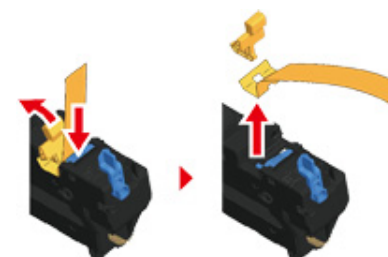

- 9 Przytrzymaj dźwignię zespołu utrwalającego i wyrównując go z rowkami za pojemnikami z tonerem, umieść zespół utrwalający w maszynie.

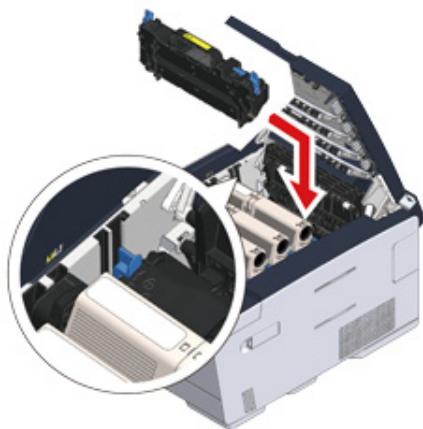

- 10 Naciśnij dźwignie na zespole utrwalającym w celu zablokowania.

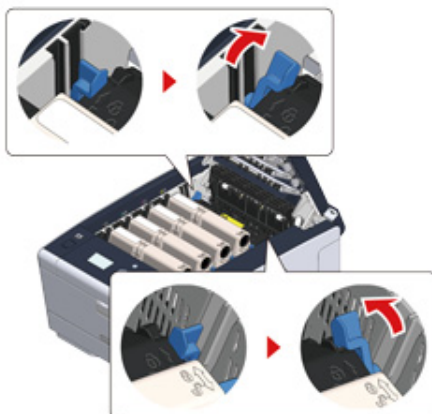

- 11 Zamknij powoli tacę wyjściową (a) i wciśnij środkową część tacy wyjściowej, w celu upewnienia się.

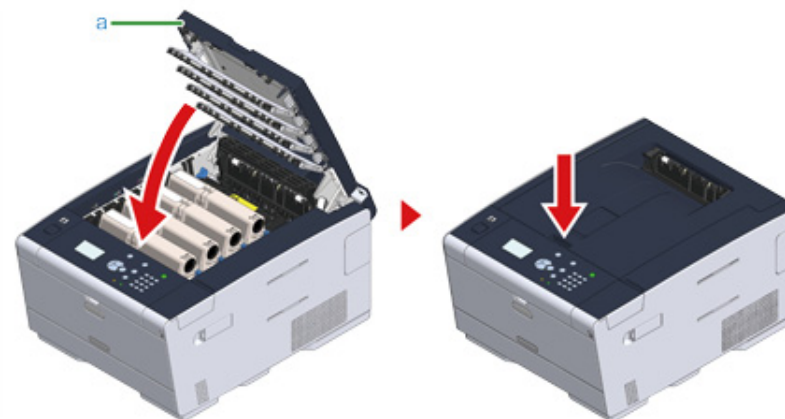

Gdy komunikat błędu, że taca wyjściowa jest otwarta, nie pojawia się, upewnij się, że taca wyjściowa jest solidnie zamknięta.

Instalowanie wyposażenia opcjonalnego

Rozdział opisuje, jak zamontować opcjonalne urządzenia.

- Instalowanie bezprzewodowego modułu LAN
- Montaż dodatkowego podajnika
- Ustawienia sterownika drukarki

Instalowanie bezprzewodowego modułu LAN

Zainstaluj bezprzewodowy moduł LAN, jeśli chcesz używać połączenia bezprzewodowego. Po zainstalowaniu koniecznie zmień ustawienie bezprzewodowego LAN z [DISABLE (NIEAKTYWNE)] na [ENABLE (AKTYWNE)] na panelu operatora.

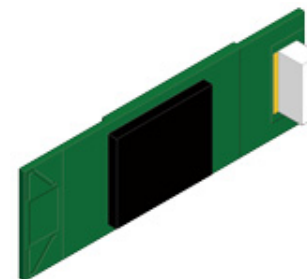

- 1 Sprawdź, czy maszyna jest wyłączona, a kabel zasilający i pozostałe kable są odłączone.



Instalowanie bezprzewodowego modułu LAN, gdy urządzenie jest włączone, może spowodować awarię drukarki i instalowanego bezprzewodowego modułu LAN.

- 2 Otwórz osłonę bezprzewodowego modułu LAN.



- 3 Wyjmij wtyczkę z osłony i podłącz ją do bezprzewodowego modułu LAN.

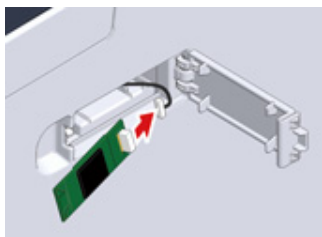

- 4 Zainstaluj bezprzewodowy moduł LAN w urządzeniu.

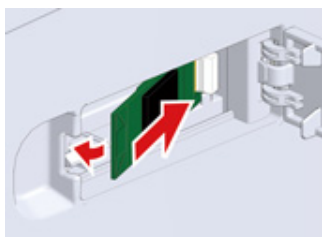

- 5 Zamknij osłonę bezprzewodowego modułu LAN.

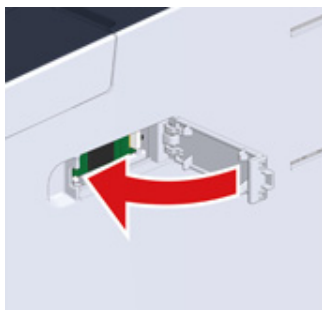

Przejdź do „Podłączanie kabla zasilającego”.



Podczas podłączania modułu bezprzewodowego nie można uzyskać połączenia z bezprzewodową siecią LAN. Aktywuj ustawienia bezprzewodowe, wykonując czynności opisane w sekcji „Podłączenie do Bezprzewodowego LAN (Tylko gdy zamontowany jest bezprzewodowy moduł LAN)”.

Montaż dodatkowego podajnika

Zamocuj dodatkowy podajnik, jeśli wymagane jest zwiększenie liczby arkuszy lub wprowadzanego papieru.

Można zainstalować do 2 podajników.

Ustaw liczbę podajników w sterowniku drukarki po zainstalowaniu ich.

Numer modelu N36501

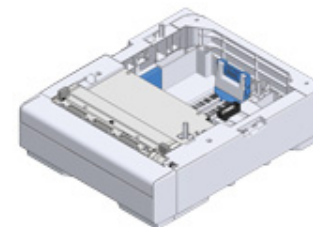

OSTRZEŻENIE

Mogą wystąpić obrażenia.



Ze względu na ciężar około 23 kg, urządzenie musi być podnoszone przez 2 osoby.

- 1 Sprawdź, czy maszyna jest wyłączona, a kabel zasilający i pozostałe kable są odłączone.



Instalowanie dodatkowego podajnika, gdy urządzenie jest włączone, może spowodować awarię drukarki i instalowanego dodatkowego podajnika.

- 2 Jeśli chcesz zainstalować dwa dodatkowe podajniki, połącz je elementami blokującymi.

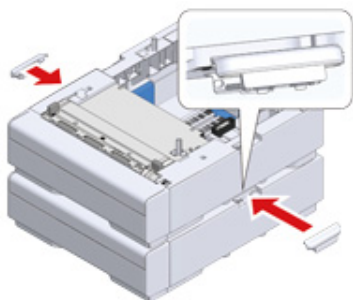

- 3 Powoli umieść urządzenie na dodatkowym podajniku, wyrównując ich boki i prawe strony.

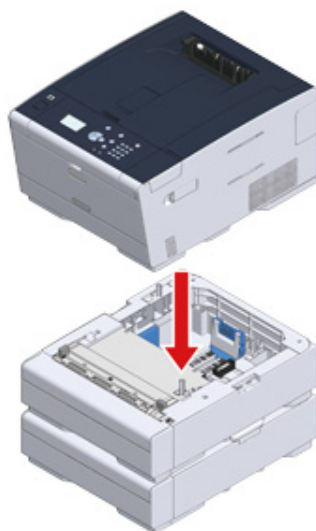

- 4 Skręć urządzenie i dodatkowy podajnik elementami blokującymi.



Ustawienia sterownika drukarki

Gdy instalowany jest dodatkowy podajnik, konieczne ustaw liczbę podajników po zainstalowaniu sterownika drukarki.

Informacje o instalowaniu sterownika drukarki znajdują się w "Instalowanie bezprzewodowego modułu LAN".



- Aby zastosować poniższą procedurę, musisz zalogować się w komputerze jako administrator.
- Jeśli spełnione są następujące warunki przez Mac OS, to informacja o zainstalowanej opcji jest automatycznie uzyskiwana i nie musisz konfigurować sterownika drukarki.
 - Gdy urządzenie jest podłączone do sieci poprzez Bonjour
 - Gdy urządzenie jest podłączone poprzez interfejs USB
 - Gdy wyposażenie opcjonalne jest instalowane przed zainstalowaniem sterownika drukarki

• Ustawienie dodatkowych podajników dla sterownika PCL drukarki w systemie Windows

- 1 Kliknij [Start], a następnie wybierz [Urządzenia i drukarki].
- 2 Prawym przyciskiem myszy kliknij na ikonę [OKI C532 (OKI C532)], a następnie wybierz [OKI C532 PCL6 (OKI C532 PCL6)] z [Printer properties (Właściwości drukarki)].
- 3 Wybierz zakładkę [Opcje urządzenia].

4 Wprowadź całkowitą liczbę podajników, a następnie kliknij przycisk [OK].

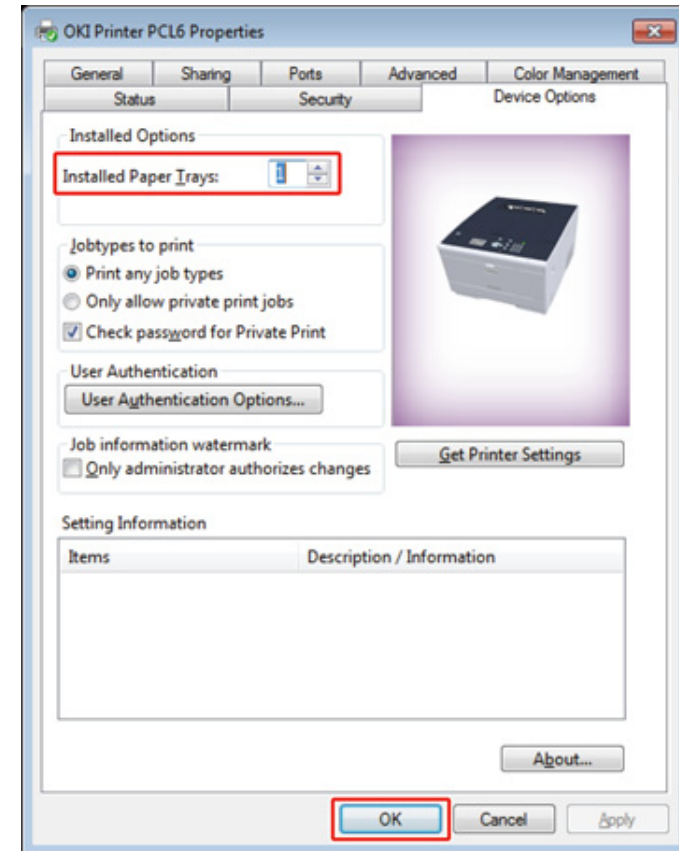

- Jeśli używasz połączenia sieciowego TCP/IP, to kliknij [Get Printer Settings (Pobierz ustawienia drukarki)], aby automatycznie ustawić liczbę podajników.
- Dla sterownika drukarki Windows XPS, wykonaj kroki dla sterownika Windows PCL w celu wprowadzenia ustawień.

• Ustawienie dodatkowych podajników dla sterownika PS drukarki w systemie Windows

- 1 Kliknij [Start], a następnie wybierz [Urządzenia i drukarki].

- 2 Prawym przyciskiem myszy kliknij na ikonę [OKI C532 (OKI C532)], a następnie wybierz [OKI C532 PS (OKI C532 PS)] z [Printer properties (Właściwości drukarki)].
- 3 Wybierz zakładkę [Device Settings].
- 4 Wybierz [Get installed options automatically] dla [Installable Options], a następnie kliknij [Setup].

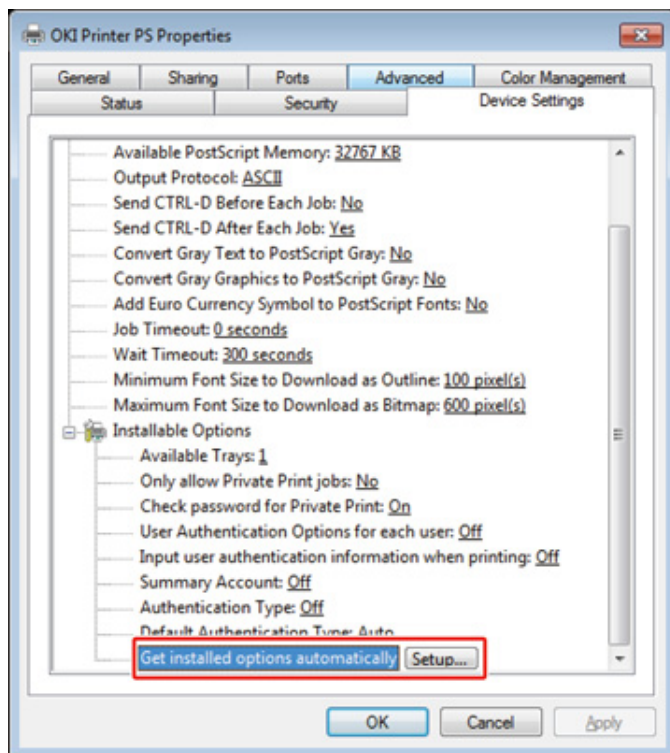

Podczas używania połączenia USB, wybierz całkowitą liczbę podajników dla [Dostępne podajniki] w [Opcje instalowalne].

- 5 Kliknij [OK].

• Ustawienie dodatkowych podajników dla sterownika drukarki Mac OS X

- 1 Z menu Apple wybierz [Właściwości systemu].
- 2 Kliknij [Printers & Scanners (Drukarki i skanery)].
- 3 Wybierz drukarkę i kliknij [Options & Supplies].
- 4 Wybierz zakładkę [Options (Opcje)].
- 5 Wybierz całkowitą liczbę podajników dla [Dostępny podajnik], a następnie kliknij [OK].

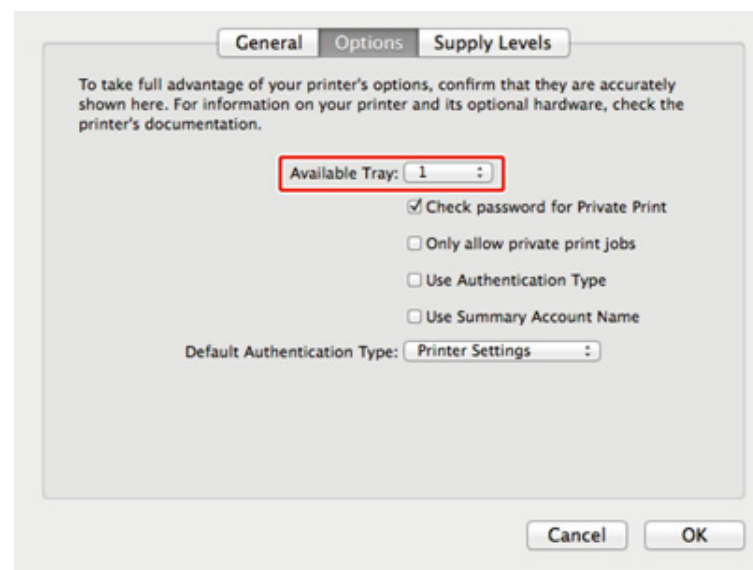

Podłączanie kabla zasilającego

Zasilanie musi odpowiadać następującej charakterystyce.

AC: Od 110 do 127V AC (Zakres od 99 do 140V AC) / od 220 do 240V AC (Zakres od 198 do 264V AC)

Częstotliwość: 50/60 Hz \pm 2%



- Jeśli prąd zasilający nie jest stabilny, należy użyć regulatora napięcia.
- Maksymalny pobór mocy urządzenia wynosi 1220 W (120 V AC)/1250 W (230V AC). Upewnij się, że zasilacz jest wystarczający.
- Działanie zasilacza awaryjnego (UPS) bądź inwertora nie jest gwarantowane. Nie używaj zasilacza awaryjnego (UPS) ani inwertora.



NIEBEZPIECZEŃSTWO

Może wystąpić pożar lub porażenie prądem.



- Przed podłączeniem kabla zasilającego oraz kabla uziemiającego upewnij się, iż urządzenie zostało wyłączone.
- Upewnij się, że kabel uziemiający jest podłączony do dedykowanego zacisku uziemiającego. Jeśli urządzenie nie może być uziemione, skontaktuj się ze swoim dostawcą.
- Pamiętaj, aby nie podłączać przewodu uziemiającego do uziemienia rurociągu wodnego, gazowego, linii telefonicznej ani pręta odgromowego.
- Przed podłączeniem kabla zasilającego do gniazda elektrycznego pamiętaj, ab podłączyć przewód uziemiający. Upewnij się także, aby przed odłączeniem przewodu uziemiającego odłączyć kabel zasilający.
- Pamiętaj, aby odłączać i podłączać kabel zasilający trzymać go za wtyczkę.
- Dokładnie włącz wtyczkę do gniazdka.
- Nie podłączaj ani nie odłączaj kabla zasilającego mokrymi rękami.
- Umieść kabel zasilający w miejscu, gdzie nie można na niego nadepnąć, ani niczego na nim nie stawiaj.
- Nie skręcaj ani nie związuj kabla zasilającego.
- Nie dotykaj uszkodzonego kabla zasilającego.
- Nie przeciążaj gniazda elektrycznego.
- Nie podłączaj drukarki i innych urządzeń elektrycznych do tego samego gniazda elektrycznego. Jeśli kabel zasilający urządzenia jest podłączony do tego samego gniazda co inne produkty elektryczne, a szczególnie klimatyzator, kopiarka lub niszczarka, urządzenie może pracować niepoprawnie ze względu na zakłócenia elektryczne. Jeśli musi podłączyć kabel zasilający urządzenia do tego samego gniazda co inne produkty, użyj dostępnego na rynku filtra lub transformatora przeciwzakłócieniowego.
- Używaj kabla zasilającego dostarczonego z urządzeniem i wtykaj go bezpośrednio do gniazdka. Nie używaj z drukarką kabli zasilających od innych produktów.
- Nie używaj przedłużacza. Jeśli musisz użyć przedłużacza, użyj kabla o obciążalności 15A lub większej.
- Użycie przedłużacza może skutkować niewłaściwą pracą urządzenia ze względu na spadek napięcia AC.
- Nie wyłączaj urządzenia ani nie odłączaj kabla zasilającego podczas drukowania.
- Jeśli nie używasz urządzenia przez dłuższy okres czasu, w czasie wakacji, wycieczek lub z innych względów, odłącz kabel zasilający.
- Nie używaj kabla zasilającego dostarczonego z urządzeniem do podłączania innych urządzeń.

1 Podłącz przewód zasilający do gniazda zasilania.



2 Podłącz przewód zasilający do gniazdka.

Podłączanie z użyciem kabla LAN/USB

Jeśli chcesz korzystać z urządzenia w sieci przewodowej lub po podłączeniu do komputera za pomocą kabla USB, podłącz kabel, wykonując poniższe czynności.

- Podłączanie kabla LAN
- Podłączanie kabla USB

Podłączanie kabla LAN



Kabel LAN (kategorii 5e lub wyższej, skrętka, prosty) nie jest dostarczany.

- 1 Przygotuj kabel LAN (kategorii 5e lub wyższej, skrętka, prosty) i koncentrator.

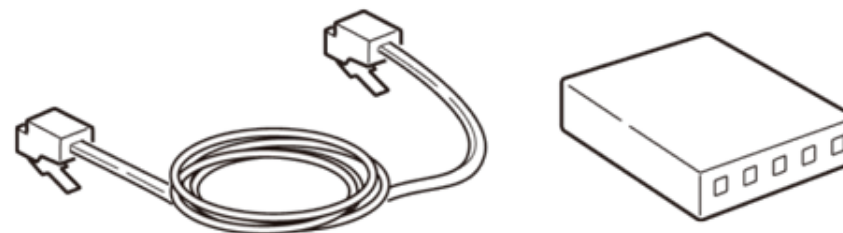

- 2 Sprawdź czy urządzenie i komputer są wyłączone.
- 3 Otwórz pokrywę interfejsu z tyłu urządzenia, wciskając jej środkową część.



- 4 Podłącz jeden koniec kabla LAN do gniazda sieciowego.

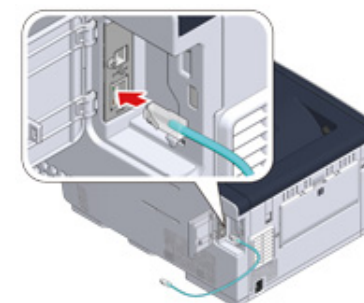

- 5** Przeprowadź kabel LAN pod klapką i zamknij pokrywę interfejsu.

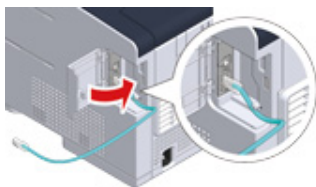

- 6** Drugi koniec kabla LAN podłącz do koncentratora.

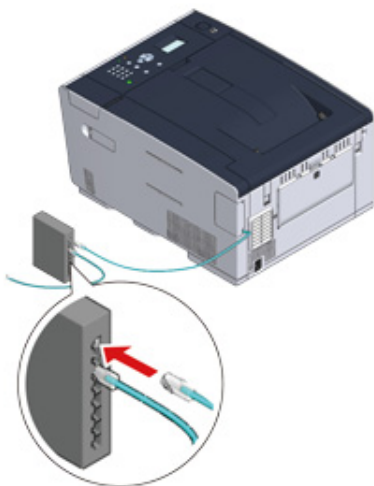

Przejdź do procedury „Ładowanie papieru do podajnika”.

Podłączanie kabla USB

Kabel USB (Hi-Speed USB 2.0) nie jest dostarczany.

- 1** Przygotuj przewód USB.



Chcąc korzystać z trybu USB 2.0 Hi-Speed, musisz używać kabla Hi-Speed USB 2.0.



- 2** Sprawdź czy urządzenie i komputer są wyłączone.
- 3** Otwórz pokrywę interfejsu z tyłu urządzenia, wciskając jej środkową część.



- 4** Podłącz jeden koniec przewodu USB do złącza interfejsu USB drukarki.



Uważaj, aby nie podłączyć kabla USB do gniazda interfejsu sieciowego. Może ono prowadzić do awarii urządzenia.

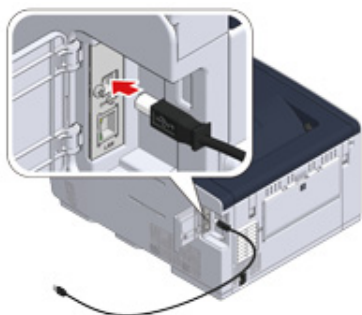

5 Przeprowadź kabel USB pod klapką i zamknij pokrywę interfejsu.

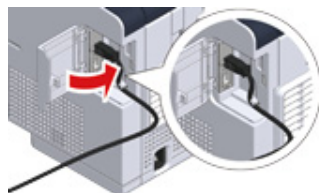

6 Podłącz jeden koniec przewodu USB do złącza interfejsu USB drukarki.



W trakcie procedury instalacji sterownika drukarki w systemie Windows nie wkładaj wtyczki kabla USB do gniazda w komputerze, dopóki na ekranie komputera nie pojawi się stosowne polecenie.

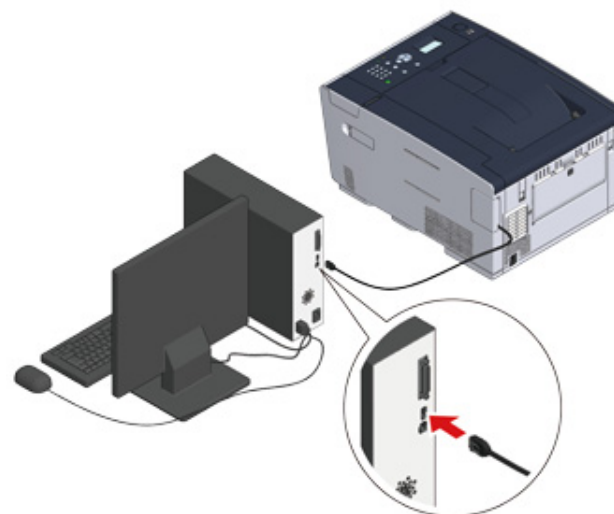

Przejdź do procedury „Ładowanie papieru do podajnika”.

Ładowanie papieru do podajnika

Procedura ładowania papieru została opisana na przykładzie podajnika 1.

Ta sama procedura dotyczy podajników 2/3 (opcjonalne).

Szczegóły na temat dostępnego papieru, znajdują się w "O typach papieru, który może być załadowany".

- 1 Wyciągnij szufladę podajnika papieru.



- 2 Przesuń prowadnicę papieru (a) na szerokość papieru, który ma zostać załadowany.

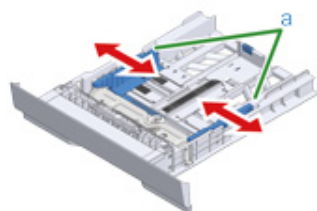

- 3 Przesuń ogranicznik papieru (b) na długość papieru, który ma być załadowany.

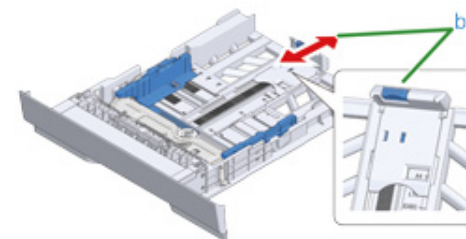

- 4 Przewachluj dobrze papier, a następnie wyrównaj jego krawędzie.

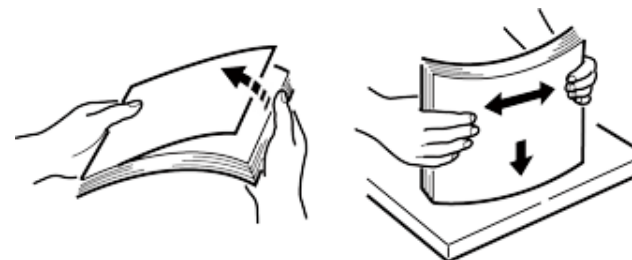

- 5 Załaduj papier stroną do druku skierowaną w dół.



Nie ładuj papieru powyżej znacznika "▽" na prowadnicy papieru.

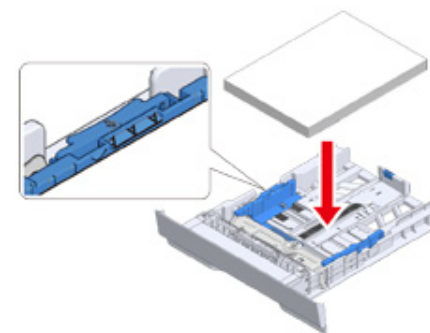

- 6 Zabezpiecz załadowany papier przy pomocy prowadnicy papieru.

- 7 Wymień kasetę papieru w urządzeniu.
Wepchnij podajnik papieru, dopóki się nie zatrzyma.



Ustawianie tego urządzenia

Po pierwszym uruchomieniu urządzenia lub po inicjacji ustawień skonfiguruj urządzenie, podając niezbędne informacje.

- Ustawienia języka
- Konfiguracja daty i godziny
- Konfiguracja hasła administratora
- Ustawienia sieciowe
- Druk Testowy

Ustawienia języka

Domyślnym językiem wyświetlania jest język angielski. Aby zmienić język wyświetlania na język inny niż angielski, wykonaj poniższe czynności.

1. Kilkakrotnie przyciśnij przycisk ▼, aby wybrać [Setting (Ustawienia)] i przyciśnij przycisk ↵ (Enter).
2. Przyciśnij raz przycisk ▲, aby wybrać [Admin Setup (Konfiguracja admin.)], a następnie przyciśnij przycisk ↵ (Enter).
3. Wprowadź hasło administratora, a następnie naciśnij przycisk ↵ (Enter).
Fabrycznie ustawione hasło domyślne administratora to „999999”.
Wprowadź pierwszy znak hasła, korzystając z klawiatury numerycznej, i przyciśnij przycisk ↵ (Enter). Następnie wprowadź drugi znak hasła, korzystając z klawiatury numerycznej, i przyciśnij przycisk ↵ (Enter). Wprowadź w taki sam sposób pozostałą część hasła. Po wprowadzeniu pełnego hasła przyciśnij przycisk ↵ (Enter).
4. Kilkakrotnie przyciśnij przycisk ▼, aby wybrać [Manage Unit (Zarządzanie)] i przyciśnij przycisk ↵ (Enter).
5. Kilkakrotnie przyciśnij przycisk ▲ lub ▼, aby wybrać [Language Maintenance Setup (Ust. serwisowe języka)] i przyciśnij przycisk ↵ (Enter).
6. Sprawdź, czy wybrana została opcja [Select Language (Wybór języka)], a następnie przyciśnij przycisk ↵ (Enter).
7. Przyciśnij kilkakrotnie przycisk ▲ lub ▼, aby wybrać język, który chcesz ustawić i przyciśnij przycisk ↵ (Enter).
8. Sprawdź, czy znak [* (*)] jest wyświetlany po lewej stronie wybranego języka.
9. Przyciśnij trzykrotnie przycisk ◀ (Back), aby powrócić do ekranu [Admin Setup (Konfiguracja admin.)].

Konfiguracja daty i godziny

- 1 Przyciśnij przycisk ▼, aby wybrać [Setting (Ustawienia)], a następnie przyciśnij przycisk ↵ (Enter).
- 2 Przyciśnij przycisk ▲, aby wybrać [Admin Setup (Konfig.admin.)], a następnie przyciśnij przycisk ↵ (Enter).
- 3 Wprowadź hasło administratora, a następnie naciśnij przycisk ↵ (Enter).
Fabrycznie ustawione hasło domyślne administratora to „999999”.
- 4 Przyciśnij przycisk ▲ lub ▼, aby wybrać [User Install (Instalacja użytkownika)], a następnie przyciśnij przycisk ↵ (Enter).
- 5 Sprawdź, czy wybrana została opcja [Time Zone (Strefa czasowa)], a następnie przyciśnij przycisk ↵ (Enter).
- 6 Wprowadź wartość ustawienia, a następnie naciśnij przycisk ↵ (Enter).
- 7 Sprawdź, czy znak [* (*)] jest wyświetlany po lewej stronie wartości ustawienia.
- 8 Przyciśnij przycisk ◀ (Back), aby powrócić do ekranu [User Install (Instalacja użytkownika)].
- 9 Przyciśnij przycisk ▲ lub ▼, aby wybrać [Time Setup (Ustawienia godziny)], a następnie przyciśnij przycisk ↵ (Enter).
- 10 Przyciśnij przycisk ▲ lub ▼, aby wybrać [Manual Setup (Konf. ręczna)], a następnie przyciśnij przycisk ↵ (Enter).
- 11 Przyciśnij przycisk ▲ lub ▼ lub skorzystaj z klawiatury numerycznej, aby wprowadzić miesiąc, dzień, rok i godzinę, a następnie przyciśnij przycisk ↵ (Enter).
- 12 Wartości ustawień zostaną uaktualnione.
- 13 Przyciśnij przycisk ◀ (Back), aby powrócić do ekranu [Ready To Print (Gotowa do druku)].

Konfiguracja hasła administratora

Fabrycznie ustawione hasło domyślne administratora to „999999”.

Zaleca się zmianę hasła administratora w celu zwiększenia bezpieczeństwa. Ustaw hasło administratora, używając od 6 do 12 znaków alfanumerycznych.

Uważaj, by nie zapomnieć ustawionego hasła.

- 1 Przyciśnij przycisk ▼, aby wybrać [Setting (Ustawienia)], a następnie przyciśnij przycisk ↵ (Enter).
- 2 Przyciśnij przycisk ▲, aby wybrać [Admin Setup (Konfiguracja admin.)], a następnie przyciśnij przycisk ↵ (Enter).
- 3 Wprowadź hasło administratora, a następnie naciśnij przycisk ↵ (Enter).
Fabrycznie ustawione hasło domyślne administratora to „999999”.
- 4 Przyciśnij przycisk ▲ lub ▼, aby wybrać [Manage Unit (Zarządzanie)], a następnie przyciśnij przycisk ↵ (Enter).
- 5 Przyciśnij przycisk ▲ lub ▼, aby wybrać [Admin Password (Hasło admin.)], a następnie przyciśnij przycisk ↵ (Enter).
- 6 Wprowadź nowe hasło, a następnie naciśnij przycisk ↵ (Enter).
- 7 Wprowadź hasło ponownie, aby je potwierdzić, a następnie naciśnij przycisk ↵ (Enter).
- 8 Wartość ustawienia zostanie uaktualniona, a następnie wyświetlony zostanie ekran [Admin Setup (Konfiguracja admin.)].
- 9 Przyciśnij przycisk ◀ (Back), aby powrócić do ekranu [Ready To Print (Gotowa do druku)].

Ustawienia sieciowe

Ustawienia sieci są wymagane, aby możliwe było korzystanie z urządzenia. Skonfiguruj sieć w najkrótszym możliwym terminie.

Niniejsza sekcja opisuje konfigurację połączenia z siecią przewodową. Konfigurację połączenia z siecią bezprzewodową opisano w sekcji „Podłączenie do Bezprzewodowego LAN (Tylko gdy zamontowany jest bezprzewodowy moduł LAN)”.

- 1 Przyciśnij przycisk ▼, aby wybrać [Setting (Ustawienia)], a następnie przyciśnij przycisk ↵ (Enter).
- 2 Przyciśnij przycisk ▲, aby wybrać [Admin Setup (Konfiguracja admin.)], a następnie przyciśnij przycisk ↵ (Enter).
- 3 Wprowadź hasło administratora, a następnie naciśnij przycisk ↵ (Enter).
Fabrycznie ustawione hasło domyślne administratora to „999999”.
- 4 Sprawdź, czy okablowanie jest kompletne.
- 5 Przyciśnij przycisk ▲ lub ▼, aby wybrać [Network Menu (Menu sieci)], a następnie przyciśnij przycisk ↵ (Enter).
- 6 Przyciśnij przycisk ▲ lub ▼, aby wybrać [Network Setup (Ustawienia sieci)], a następnie przyciśnij przycisk ↵ (Enter).
- 7 Przyciśnij przycisk ▲ lub ▼, aby wybrać [Network Setting (Ustawienia Sieci)], a następnie przyciśnij przycisk ↵ (Enter).
- 8 Skonfiguruj adres IP. Przyciśnij przycisk ▲ lub ▼, aby wybrać [IP Address Set (Konfig.adresu IP)], a następnie przyciśnij przycisk ↵ (Enter).
- 9 Przyciśnij przycisk ▲ lub ▼, aby wybrać [Auto (Auto)], a następnie przyciśnij przycisk ↵ (Enter).



Jeśli wybierzesz opcję [Manual (Ręcznie)], sprawdź następujące wartości określone przez operatora lub administratora sieci.

Adres IP

Maska podsieci

Brama domyślna

Serwer DNS (pierwszy)

Serwer DNS (drugi)

Serwer WINS (pierwszy)

Serwer WINS (drugi)

Jeśli wolisz wprowadzić wartości [Manual (Ręcznie)], przyciśnij przycisk ◀ (Back), aby przejść do ekranu [Network Setting (Ustawienia Sieci)], a następnie wprowadź po kolei wartości.

- 10 Przyciśnij przycisk ◀ (Back), aby powrócić do ekranu [Ready To Print (Gotowa do druku)].

Druk Testowy

Po ukończeniu konfiguracji wydrukuj stronę testową, aby sprawdzić ustawienia.

- 1 Przyciśnij przycisk ▼, aby wybrać [Setting (Ustawienia)], a następnie przyciśnij przycisk ↵ (Enter).
- 2 Przyciśnij przycisk ▲, aby wybrać [Reports (Raporty)], a następnie przyciśnij przycisk ↵ (Enter).
- 3 Przyciśnij przycisk ▲ lub ▼, aby wybrać [Configuration (Konfiguracja)], a następnie przyciśnij przycisk ↵ (Enter).
- 4 Gdy wyświetlony zostanie element [Execute (Execute)] przyciśnij przycisk ↵ (Enter).
Jeśli nie chcesz drukować strony testowej, przyciśnij przycisk ◀ (Back), aby anulować druk testowy, a następnie wróć do poprzedniego menu.
- 5 Ponownie wyświetlony zostanie ekran [Ready To Print (Gotowa do druku)].

Podłączenie do Bezprzewodowego LAN (Tylko gdy zamontowany jest bezprzewodowy moduł LAN)

- Zanim uzyskasz połączenie z bezprzewodową siecią LAN
- Aktywacja połączenia z bezprzewodową siecią LAN
- Nawiązywanie połączenia z punktem dostępowym (Infrastruktura)
- Bezpośrednie łączenie się z urządzeniem

Zanim uzyskasz połączenie z bezprzewodową siecią LAN



- Bezprzewodowa (Infrastruktura) i Bezprzewodowy (tryb punktu dostępowego) nie mogą działać w tym samym czasie.
- Jeśli urządzenie jest używane w środowisku sieci bezprzewodowej, to nie przechodzi w tryb głębokiego uśpienia, tylko w tryb uśpienia.
- Nie umieszczaj żadnych produktów elektrycznych, które emitują słabe fale radiowe (takie jak kuchenki mikrofalowe lub cyfrowe telefony bezprzewodowe) w pobliżu urządzenia.
- Prędkość transmisji w bezprzewodowej sieci LAN może być wolniejsza niż w przewodowej sieci LAN lub od połączenia USB, w zależności od środowiska. Jeśli chcesz drukować duże dane, takie jak zdjęcia, zaleca się, aby drukować z przewodowej sieci LAN lub USB.

Nawiązywanie połączenia z punktem dostępowym

Zanim połączysz urządzenie z punktem dostępowym bezprzewodowej sieci LAN, sprawdź, co następuje.



- 1 Sprawdź, czy bezprzewodowe punkty dostępowe LAN spełniają poniższe wymagania.

Normy: IEEE 802.11 a/b/g/n

Metoda dostępu: Tryb infrastruktury

2 Sprawdź, czy bezprzewodowy punkt dostępowy LAN wspiera WPS.

Jeśli nie wspiera WPS, sprawdź SSID i klucz szyfrujący, odwołując się do instrukcji obsługi, dołączonej do bezprzewodowego punktu dostępowego LAN lub innej dokumentacji.



- Identyfikator SSID jest również nazywany jako nazwa sieci, ESSID lub ESS-ID.
- Klucz szyfrowania jest również nazywany kluczem sieciowym, kluczem bezpieczeństwa, hasło, lub Klucz PSK.

Bezpośrednie łączenie się z urządzeniem

Urządzenie może być używane jako punkt dostępowy, wykorzystywany w celu podłączenia urządzeń bezprzewodowych (komputerów, tabletów, smartfonów itp.). Sprawdź, co następuje.

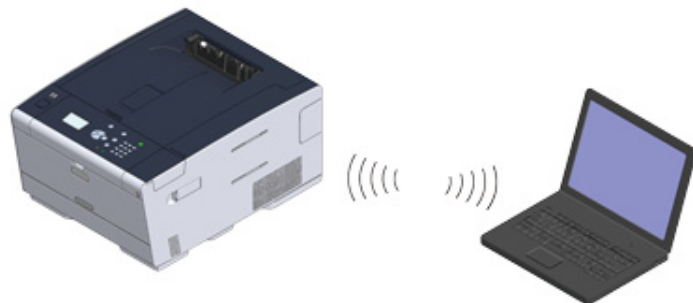

1 Sprawdź, czy urządzenia przenośne spełniają poniższe wymogi.

Normy: IEEE 802.11 b/g/n
Zabezpieczenia: WPA2-PSK (AES)

2 Sprawdź, czy urządzenia przenośne wspierają WPS-PBC (przycisk).



Jeśli nie jesteś pewien, czy urządzenie wspiera WPS-PBC, podłącz je ręcznie po włączeniu urządzenia.

Aktywacja połączenia z bezprzewodową siecią LAN

Połączenie z bezprzewodową siecią LAN jest domyślnie wyłączone. Aby uzyskać połączenie z bezprzewodową siecią LAN, włącz opcję sieci bezprzewodowej (Wireless) w menu Konfiguracja administratora.

- 1 Upewnij się, że urządzenie jest wyłączone.
- 2 Kilkakrotnie przyciśnij przycisk ▼, aby wybrać [Setting (Ustawienia)] i przyciśnij przycisk ⏩ (Enter).
- 3 Przyciśnij raz przycisk ▲, aby wybrać [Admin Setup (Konfiguracja admin.)], a następnie przyciśnij przycisk ⏩ (Enter).
- 4 Wprowadź hasło administratora, a następnie naciśnij przycisk ⏩ (Enter).



Fabrycznie ustawione hasło domyślne administratora to „999999”. Jeśli hasło administratora zostało zmienione, wprowadź nowe hasło.

- 5 Przyciśnij przycisk ▲, aby wybrać [User Install (Instalacja użytkownika)], a następnie przyciśnij przycisk ⏩ (Enter).
- 6 Przyciśnij przycisk ▲, aby wybrać [Wireless Module (Moduł Bezprzew)], a następnie przyciśnij przycisk ⏩ (Enter).
- 7 Przyciśnij przycisk ▲, aby wybrać [Enable (Aktywne)], a następnie przyciśnij przycisk ⏩ (Enter).
- 8 Upewnij się, że po lewej od opcji [Enable (Aktywne)] wyświetlony został znak [* (*)], a następnie przyciśnij przycisk ⏩ (Enter).
- 9 Przyciskaj przycisk ◀ (Back) aż do ukazania się ekranu głównego.
- 10 Przyciśnij przycisk zasilania, aby wyłączyć urządzenie.
- 11 Przejdź do menu „Nawiązywanie połączenia z punktem dostępowym”.

Nawiązywanie połączenia z punktem dostępowym (Infrastruktura)



- Zainstaluj to urządzenie w miejscu z dobrym widokiem oraz blisko bezprzewodowego punktu dostępowego. (Zalecamy, aby odległość pomiędzy urządzeniem a urządzeniem bezprzewodowym wynosiła poniżej 30 m.)
- Jeśli pomiędzy drukarką, a bezprzewodowymi punktami dostępu LAN znajduje się metal, aluminiowa rama okienna lub żelbetonowy mur, to połączenia mogą być trudne do ustanowienia.
- Używanie IEEE802.11a (W52/W53) na zewnątrz jest zabronione przez prawo radiowe. Używaj IEEE802.11a (W52/W53) jedynie wewnątrz.

• Podłączanie ze standardem WPS

Jeśli punkt dostępowy bezprzewodowej sieci LAN obsługuje standard WPS, to możesz połączyć się z bezprzewodową siecią LAN za pomocą przycisku WPS.

• Wybór bezprzewodowego punktu dostępowego LAN z panelu operatora do ustanowienia połączenia

Jeśli bezprzewodowy punkt dostępowy nie obsługuje standardu WPS, to można określić punkt dostępu do bezprzewodowej sieci LAN, ze zbioru punktów dostępowych bezprzewodowej sieci LAN, które wykrywa drukarka do ustanowienia połączenia.

• Ręczne ustawienie z panelu operatora do ustanowienia połączenia

Ustaw ręcznie informacje o punkcie dostępowym bezprzewodowej sieci LAN (SSID, metoda szyfrowania i klucz szyfrowania), aby połączyć się z bezprzewodową siecią LAN.











Podłączanie ze standardem WPS

Jeśli punkt dostępowy bezprzewodowej sieci LAN obsługuje standard WPS, to możesz w łatwy sposób połączyć się z bezprzewodową siecią LAN za pomocą przycisku szybkiej konfiguracji (przycisk WPS).

- 1 Sprawdzić położenie przycisku WPS, odnosząc się do instrukcji, która jest załączona do w bezprzewodowego punktu dostępowego LAN lub innego dokumentu.
- 2 Sprawdź, czy bezprzewodowy punkt dostępowy LAN uruchamia się i czy pracuje prawidłowo.
- 3 Włącz urządzenie.





Sprawdź, czy na ekranie wyświetlony został komunikat „Czy chcesz skonfigurować komunikację bezprzewodową?” i wybrano [Yes (Tak)], a następnie przyciśnij przycisk  (Enter) i przejdź do kroku 6.

- 4 Kilkakrotnie przyciśnij przycisk , aby wybrać [Setting (Ustawienia)] i przyciśnij przycisk .
- 5 Kilkakrotnie przyciśnij przycisk , aby wybrać [Wireless(Infrastruktura) Setting (Ustawienie bezprzewodowe (Infrastruktura))] i przyciśnij przycisk .
- 6 Wprowadź hasło administratora, a następnie naciśnij przycisk  (Enter).
Fabrycznie ustawione hasło domyślne administratora to „999999”. Jeśli hasło administratora zostało zmienione, wprowadź nowe hasło.
Na około pięć sekund wyświetlony został komunikat [It is not possible to use the Wireless(AP Mode) at the same time. (Nie można jednocześnie używać sieci bezprzewodowej (tryb AP).)].
- 7 Wybierz [Enable (Aktywne)] i przyciśnij przycisk  (Enter).
- 8 Jeśli środowisko wymaga przeprowadzenia konfiguracji adresu IP i wykonania podobnych czynności, przyciśnij przycisk , aby wybrać [Network Setting (Ustawienia Sieci)], a następnie przyciśnij przycisk  (Enter). Jeśli konfiguracja ręczna nie jest konieczna, przejdź do kroku 12.
- 9 Przyciśnij przycisk , aby wybrać [Manual (Ręcznie)] na ekranie [Wireless (infrastructure) settings (Ustawienie bezprzewodowe (Infrastruktura))], a następnie przyciśnij przycisk .
- 10 Postępuj zgodnie z instrukcjami wyświetlanymi na ekranie, aby skonfigurować adres IP, maskę podsieci, bramę domyślną i DHCP v6.



Wartość ustawienia uzyskasz od operatora lub administratora sieci.

- 11 Wybierz [Close (Zamknij)], gdy zakończysz ustawianie sieci bezprzewodowej (Infrastruktura), a następnie przyciśnij przycisk  (Enter).
Ekran zostanie za chwilę automatycznie przełączony. Nie musisz przyciskać [Close (Zamknij)].
- 12 Kilkakrotnie przyciśnij przycisk , aby wybrać [Automatic Setup(WPS) (Automatyczna konfiguracja (WPS))] i przyciśnij przycisk .

13 Przyciśnij przycisk ▼, aby wybrać [WPS-PBC (WPS-PBC)], a następnie przyciśnij przycisk ↵ (Enter).

14 Gdy wyświetlony zostanie komunikat [Execute push-button method? (Uruchomić metodę przycisku?)], wybierz [Yes (Tak)] i przyciśnij przycisk ↵ (Enter).

Urządzenie rozpocznie wyszukiwanie punktów dostępowych bezprzewodowej sieci LAN. Komunikat [Running pushbutton method... (Uruchamianie metody przycisku...)] zostanie wyświetlone na ekranie. Przyciśnij i przytrzymaj przycisk WPS na punkcie dostępowym bezprzewodowej sieci LAN, gdy na ekranie wyświetlony zostanie komunikat.



Nie możesz korzystać z panelu sterowania drukarki gdy WPS jest aktywny.

Gdy wyświetlony zostanie komunikat [WPS connection successful. (Połączenie WPS zostało naw.)], wybierz [Close (Zamknij)] i przyciśnij przycisk ↵ (Enter).



- Jeśli wyświetlony zostanie komunikat [Connection failed. Timeout (Połączenie nie zostało nawiązane. Czas oczekiwania)], powtórz procedurę od kroku 14.
- Powyższa [Zakładka] zostanie wyświetlona, gdy wiele przycisków WPS zostanie wciśniętych prawie w tym samym czasie, na dwóch lub więcej punktach dostępu do sieci bezprzewodowej LAN, a połączenie nie zostanie nawiązane. Odczekaj chwilę i spróbuj ponownie.

15 Jeśli znak anteny został wyświetlony w prawym górnym rogu ekranu głównego, połączenie zostało ustanowione prawidłowo.



Znak anteny może nie być wyświetlany na niektórych ekranach.

Wybór bezprzewodowego punktu dostępowego LAN z panelu operatora do ustanowienia połączenia

Jeśli bezprzewodowy punkt dostępowy LAN nie obsługuje standardu WPS, to można określić punkt dostępu do bezprzewodowej sieci LAN, ze zbioru punktów dostępowych bezprzewodowej sieci LAN, które wykrywa urządzenie do ustanowienia połączenia. W takim przypadku, musisz wprowadzić klucz szyfrowania.

1 Sprawdź położenie przycisku WPS, odnosząc się do instrukcji, która jest załączona do w bezprzewodowego punktu dostępowego LAN lub innego dokumentu.



WPA-EAP i WPA2-EAP nie można ustawić na panelu dotykowym. Skonfiguruj elementy z poziomu strony internetowej urządzenia.



Open the Web Page of This Machine (Instrukcja zaawansowana)



- Identyfikator SSID jest również nazywany jako nazwa sieci, ESSID lub ESS-ID.
- Klucz szyfrowania jest również nazywany kluczem sieciowym, kluczem bezpieczeństwa, hasłem, lub Klucz PSK.

2 Sprawdź, czy bezprzewodowy punkt dostępowy LAN uruchamia się i czy pracuje prawidłowo.

3 Włącz urządzenie.



Sprawdź, czy na ekranie wyświetlony został komunikat „Czy chcesz skonfigurować komunikację bezprzewodową?” i wybrano [Yes (Tak)], a następnie przyciśnij przycisk ↵ (Enter) i przejdź do kroku 6.

4 Kilkakrotnie przyciśnij przycisk ▼, aby wybrać [Setting (Ustawienia)] i przyciśnij przycisk ↵ (Enter).

5 Kilkakrotnie przyciśnij przycisk ▲, aby wybrać [Wireless(Infrastructure) Setting (Ustawienie bezprzewodowe (Infrastruktura))] i przyciśnij przycisk ↵ (Enter).

6 Wprowadź hasło administratora, a następnie naciśnij przycisk ↵ (Enter).

Fabrycznie ustawione hasło domyślne administratora to „999999”. Jeśli hasło administratora zostało zmienione, wprowadź nowe hasło.

Na około pięć sekund wyświetlony został komunikat [It is not possible to use the Wireless(AP Mode) at the same time. (Nie można jednocześnie używać sieci bezprzewodowej (tryb AP).)].

7 Wybierz [Enable (Aktywne)] i przyciśnij przycisk ↵ (Enter).

8 Jeśli środowisko wymaga przeprowadzenia konfiguracji adresu IP i wykonania podobnych czynności, przyciśnij przycisk ▼, aby wybrać [Network Setting (Ustawienia Sieci)], a następnie przyciśnij przycisk ↵ (Enter). Jeśli konfiguracja ręczna nie jest konieczna, przejdź do kroku 12.

9 Przyciśnij przycisk ▼, aby wybrać [Manual (Ręcznie)] na ekranie [Wireless (infrastructure) settings (Ustawienie bezprzewodowe (Infrastruktura))], a następnie przyciśnij przycisk ↵ (Enter).

- 10** Postępuj zgodnie z instrukcjami wyświetlanymi na ekranie, aby skonfigurować adres IP, maskę podsieci, bramę domyślną i DHCP v6.



Wartość ustawienia uzyskasz od operatora lub administratora sieci.

- 11** Wybierz [Close (Zamknij)], gdy zakończysz ustawianie sieci bezprzewodowej (Infrastruktura), a następnie przyciśnij przycisk (Enter).



Ekran zostanie za chwilę automatycznie przełączony. Nie musisz przyciskać [Close (Zamknij)].

- 12** Kilkakrotnie przyciśnij przycisk , aby wybrać [Wireless Network Selection (Wybór sieci bezprzewodowej)] i przyciśnij przycisk (Enter).

Urządzenie rozpocznie wyszukiwanie punktów dostępowych bezprzewodowej sieci LAN. Należy chwilę poczekać.

- 13** Wybierz punkt dostępowy bezprzewodowej sieci LAN, z którym chcesz uzyskać połączenie, i przyciśnij przycisk (Enter).



Jeśli zostanie wyświetlona [Konf. ręczna] lub identyfikatora SSID punktu dostępu LAN do bezprzewodowej sieci, którego chcesz użyć nie ma na liście, to postępuj zgodnie z procedurą opisaną w "Ręczne ustawienie z panelu operatora do ustanowienia połączenia".

Zostanie wyświetlony ekran wprowadzania klucza szyfrowania, który jest odpowiedni dla metody szyfrowania wybranego punktu dostępu do sieci bezprzewodowej.

- 14** Wprowadź klucz szyfrowania, a następnie naciśnij przycisk (Enter).



Klucz szyfrowania zależy od punktu dostępu do bezprzewodowej sieci LAN lub poziomu bezpieczeństwa.

- Wyświetlony został komunikat [WPA Pre-shared Key (Klucz WPA)]

Element	Opis
Zabezpieczenia	WPA/WPA2-PSK
Klucz szyfrowania	Wprowadź klucz PSK.

- Wyświetlony został komunikat [WEP Key (Klucz WEP)]

Element	Opis
Zabezpieczenia	WEP
Klucz szyfrowania	Wprowadź klucz WEP.

- Jeśli nie zastosowano żadnego z dwóch powyższych przypadków

Element	Opis
Zabezpieczenia	Nieaktywne
Klucz szyfrowania	Nie jest wymagane jego wprowadzenie.

- 15** Jeśli wyświetlony identyfikator SSID jest taki sam jak SSID sprawdzony w kroku 1, wybierz [Yes (Tak)] i przyciśnij przycisk (Enter).

Gdy wyświetlony zostanie komunikat „Połączono.”, wybierz [Close (Zamknij)] i przyciśnij przycisk (Enter).

Powtórz procedurę od kroku 5, jeśli wyświetlony zostanie komunikat „Nie udało się nawiązać połączenia”.

- 16** Jeśli znak anteny został wyświetlony w prawym górnym rogu ekranu głównego, połączenie zostało ustanowione prawidłowo.



Znak anteny może nie być wyświetlany na niektórych ekranach.

Ręczne ustawienie z panelu operatora do ustanowienia połączenia

Ustaw ręcznie informacje o punkcie dostępowym bezprzewodowej sieci LAN (SSID, metoda szyfrowania i klucz szyfrowania), aby połączyć się z bezprzewodową siecią LAN.

- 1 Sprawdź identyfikator SSID, klucz szyfrowania i metodę szyfrowania w instrukcji obsługi dołączonej do bezprzewodowego punktu dostępowego LAN lub innym dokumencie, a następnie zapisz informacje na kartce.



Jeśli metoda szyfrowania to WPA-EAP i WPA2-EAP, to ustawiaj z poziomu strony sieci Web urządzenia.

Odnosnie szczegółów otwórz stronę Web tego urządzenia i kliknij [Admin Setup] > [Network] > [Wireless Setting] > [Manual Setup].

- Open the Web Page of This Machine (Instrukcja zaawansowana)



- Identyfikator SSID jest również nazywany jako nazwa sieci, ESSID lub ESS-ID.
- Klucz szyfrowania jest również nazywany kluczem sieciowym, kluczem bezpieczeństwa, hasło, lub Klucz PSK.

- 2 Sprawdź, czy bezprzewodowy punkt dostępowy LAN uruchamia się i czy pracuje prawidłowo.

3 Włącz urządzenie.



Sprawdź, czy na ekranie wyświetlony został komunikat „Czy chcesz skonfigurować komunikację bezprzewodową?” i wybrano [Yes (Tak)], a następnie przyciśnij przycisk (Enter) i przejdź do kroku 6.

4 Kilkakrotnie przyciśnij przycisk , aby wybrać [Setting (Ustawienia)] i przyciśnij przycisk (Enter).

5 Kilkakrotnie przyciśnij przycisk , aby wybrać [Wireless(Infrastructure) Setting (Ustawienie bezprzewodowe (Infrastruktura))] i przyciśnij przycisk (Enter).

6 Wprowadź hasło administratora, a następnie naciśnij przycisk (Enter).

Fabrycznie ustawione hasło domyślne administratora to „999999”. Jeśli hasło administratora zostało zmienione, wprowadź nowe hasło.

Na około pięć sekund wyświetlony został komunikat [It is not possible to use the Wireless(AP Mode) at the same time. (Nie można jednocześnie używać sieci bezprzewodowej (tryb AP).)].

7 Wybierz [Enable (Aktywne)] i przyciśnij przycisk (Enter).

8 Jeśli środowisko wymaga przeprowadzenia konfiguracji adresu IP i wykonania podobnych czynności, przyciśnij przycisk , aby wybrać [Network Setting (Ustawienia Sieci)], a następnie przyciśnij przycisk (Enter). Jeśli konfiguracja ręczna nie jest konieczna, przejdź do kroku 12.

9 Przyciśnij przycisk , aby wybrać [Manual (Ręcznie)] na ekranie [Wireless (infrastructure) settings (Ustawienie bezprzewodowe (Infrastruktura))], a następnie przyciśnij przycisk (Enter).

10 Postępuj zgodnie z instrukcjami wyświetlanymi na ekranie, aby skonfigurować adres IP, maskę podsieci, bramę domyślną i DHCP v6.



Wartość ustawienia uzyskasz od operatora lub administratora sieci.

11 Wybierz [Close (Zamknij)], gdy zakończysz ustawianie sieci bezprzewodowej (Infrastruktura), a następnie przyciśnij przycisk (Enter).



Ekran zostanie za chwilę automatycznie przełączony. Nie musisz przyciskać [Close (Zamknij)].

12 Kilkakrotnie przyciśnij przycisk , aby wybrać [Wireless Network Selection (Wybór sieci bezprzewodowej)] i przyciśnij przycisk (Enter).

Urządzenie rozpocznie wyszukiwanie punktów dostępowych bezprzewodowej sieci LAN. Należy chwilę poczekać.

13 Wybierz [Manual Setup (Konf. ręczna)] i przyciśnij przycisk (Enter).

14 Wprowadź identyfikator SSID sprawdzony w kroku 1, a następnie przyciśnij przycisk (Enter).



Podczas wpisywania identyfikatora SSID rozróżniane są wielkie i małe litery. Wprowadź poprawny identyfikator SSID.

15 Wybierz metodę szyfrowania sprawdzoną w kroku 1, a następnie przyciśnij przycisk (Enter).



Klucz szyfrowania zależy od punktu dostępu do bezprzewodowej sieci LAN lub poziomu bezpieczeństwa.

16 Procedura zależy od metody szyfrowania wybranej w kroku 15.

Jeśli wybrano [WPA/WPA2-PSK (WPA/WPA2-PSK)], wybierz [TKIP/AES (TKIP/AES)], a następnie przyciśnij przycisk (Enter). Wprowadź wstępnie współdzielony klucz i wybierz [Next (Dalej)].

Jeśli wybrano [WPA2-PSK (WPA2-PSK)], wybierz [AES (AES)], a następnie przyciśnij przycisk (Enter). Wprowadź wstępnie współdzielony klucz i wybierz [Next (Dalej)].

Jeśli wybrano [WEP (WEP)], wprowadź klucz WEP i przyciśnij [Next (Dalej)].

17 Jeśli wyświetlona wartość nie jest tożsama z wartością sprawdzoną w kroku 1, wybierz [Yes (Tak)] i przyciśnij przycisk (Enter).



Wykrycie przez urządzenie punktu dostępu do bezprzewodowej sieci LAN zajmuje około 30 sekund.

Jeśli na ekranie wyświetlony zostanie komunikat o nawiązaniu połączenia, wybierz [Close (Zamknij)] i przyciśnij przycisk (Enter).

Jeśli na ekranie wyświetlony zostanie komunikat o braku połączenia, przyciśnij przycisk [Close (Zamknij)] i wykonaj czynności od kroku 5.

18 Jeśli znak anteny został wyświetlony w prawym górnym rogu ekranu głównego, połączenie zostało ustanowione prawidłowo.



Znak anteny może nie być wyświetlany na niektórych ekranach.

- **Jeśli połączenie bezprzewodowe LAN jest niestabilne**

Jeśli połączenie z bezprzewodową siecią LAN jest niestabilne, przeczytaj uwagi w sekcji „Zanim uzyskasz połączenie z bezprzewodową siecią LAN” w niniejszej instrukcji, a następnie zmień położenie urządzenia i bezprzewodowego punktu dostępowego LAN. Jeśli nie możesz znaleźć rozwiązania nawet po przeczytaniu uwag, ustaw urządzenie i punkt dostępowy bezprzewodowej sieci LAN blisko siebie.

Bezpośrednie łączenie się z urządzeniem

Bezprzewodowa sieć LAN (tryb punktu dostępowego) służy do pośredniego łączenia urządzeń bezprzewodowych (komputerów, tableatów, smartfonów itp.) z urządzeniem, bez przewodowych punktów dostępowych LAN.



- Jeśli pomiędzy drukarką, a urządzeniem bezprzewodowym znajduje się metal, aluminiowa rama okienna lub żelbetonowy mur, nawiązanie połączenia może być trudne.
- Jeśli korzystasz z bezprzewodowej sieci LAN (tryb punktu dostępowego), możesz podłączyć do urządzenia do czterech urządzeń. Piąte urządzenie zostanie odrzucone.

- **Połączenie automatyczne (naciśnij przycisk)**

Jeśli urządzenie bezprzewodowe jest kompatybilne z WPS-PBC (przyciśnij przycisk), możesz uzyskać połączenie z bezprzewodową siecią LAN (tryb AP) za pomocą przycisku WPS.

- **Konf. ręczna**

Jeśli urządzenie bezprzewodowe jest niekompatybilne z WPS-PBC (przyciśnij przycisk), możesz wprowadzić [SSID (SSID)] i [Password (Hasło)] urządzenia na urządzeniu przenośnym, aby uzyskać połączenie z bezprzewodową siecią LAN (tryb AP).

Połączenie automatyczne (naciśnij przycisk)

Jeśli urządzenie bezprzewodowe jest kompatybilne z WPS-PBC (przyciśnij przycisk), możesz uzyskać połączenie z bezprzewodową siecią LAN (tryb AP) za pomocą przycisku WPS.

1 Zlokalizuj położenie przycisku WPS na urządzeniu bezprzewodowym, korzystając z instrukcji dołączonej do urządzenia.

2 Włącz urządzenie.



Jeśli wyświetlony zostanie komunikat „Czy chcesz skonfigurować komunikację bezprzewodową?”, wybierz opcję [No (Do not show next time) (No (Nie pokazuj następnym razem))].

3 Przyciśnij przycisk ▼ by wybrać [Setting (Ustawienia)] i wciśnij przycisk ↵ (Enter).

- 4 Przcisnij przycisk ▲, aby wybrać [Admin Setup (Konfiguracja admin.)], a następnie przycisnij przycisk ↵ (Enter).
- 5 Wprowadź hasło administratora, a następnie naciśnij przycisk ↵ (Enter).
Fabrycznie ustawione hasło domyślne administratora to „999999”. Jeśli hasło administratora zostało zmienione, wprowadź nowe hasło.
- 6 Przcisnij przycisk ▼, aby wybrać [Network Menu (Menu sieci)], a następnie przycisnij przycisk ↵ (Enter).
- 7 Przcisnij przycisk ▼, aby wybrać [Network Setup (Ustawienia sieci)], a następnie przycisnij przycisk ↵ (Enter).
- 8 Przcisnij przycisk ▼, aby wybrać [Wireless(AP Mode) Setting (Ustawienie bezprzewodowe (Tryb AP))] i przycisnij przycisk ↵ (Enter).
Na około pięć sekund wyświetlony został komunikat [It is not possible to use the Wireless(infrastructure) at the same time. (Nie można jednocześnie używać sieci bezprzewodowej (Infrastruktura).)].
- 9 Wybierz [Enable (Aktywne)] i przycisnij przycisk ↵ (Enter).
- 10 Przcisnij przycisk ▼, aby wybrać [Automatic Setup (Pushbutton) (Automatyczna konfiguracja (przcisnij przycisk))], a następnie przycisnij przycisk ↵ (Enter).
- 11 Gdy wyświetlony zostanie komunikat [Pushbutton method (Metoda przycisku)], wybierz [Yes (Tak)].
- 12 Uruchom operację WPS-PBC (przcisnij przycisk) na urządzeniu bezprzewodowym, aby nawiązać połączenie z urządzeniem.
Gdy zostanie wyświetlony następujący ekran, ustawianie bezprzewodowej sieci LAN jest zakończone.
Jeśli wystąpi problem z połączeniem, podejmij następujące działania w części „Konfiguracja ręczna”, aby spróbować ponownie.

Konf. ręczna

Jeśli urządzenie bezprzewodowe jest niekompatybilne z WPS-PBC (przcisnij przycisk), możesz wprowadzić [SSID (SSID)] i [Password (Hasło)] urządzenia na urządzeniu przenośnym, aby uzyskać połączenie z bezprzewodową siecią LAN.

- 1 Włącz urządzenie.



Jeśli wyświetlony zostanie komunikat „Czy chcesz skonfigurować komunikację bezprzewodową?”, wybierz opcję [No (Do not show next time) (No (Nie pokazuj następnym razem))].

- 2 Przcisnij przycisk ▼ by wybrać [Setting (Ustawienia)] i wciśnij przycisk ↵ (Enter).
- 3 Przcisnij przycisk ▲, aby wybrać [Admin Setup (Konfiguracja admin.)], a następnie przycisnij przycisk ↵ (Enter).
- 4 Wprowadź hasło administratora, a następnie naciśnij przycisk ↵ (Enter).
Fabrycznie ustawione hasło domyślne administratora to „999999”.
- 5 Przcisnij przycisk ▼, aby wybrać [Network Menu (Menu sieci)], a następnie przycisnij przycisk ↵ (Enter).
- 6 Przcisnij przycisk ▼, aby wybrać [Network Setup (Ustawienia sieci)], a następnie przycisnij przycisk ↵ (Enter).
- 7 Przcisnij przycisk ▼, aby wybrać [Wireless(AP Mode) Setting (Ustawienie bezprzewodowe (Tryb AP))] i przycisnij przycisk ↵ (Enter).
Na około pięć sekund wyświetlony został komunikat [It is not possible to use the Wireless(AP Mode) at the same time. (Nie można jednocześnie używać sieci bezprzewodowej (tryb AP).)].
- 8 Wybierz [Enable (Aktywne)] i przycisnij przycisk ↵ (Enter).
- 9 Przcisnij przycisk ▼, aby wybrać [Manual Setup (Konfiguracja ręczna)], a następnie przycisnij przycisk ↵ (Enter).
- 10 Sprawdź [SSID (SSID)] i [Password (Hasło)] do urządzenia.
- 11 Wprowadź [SSID (SSID)] i [Password (Hasło)], które zostało zaznaczone w kroku 10, aby połączyć urządzenie z urządzeniem bezprzewodowym.

Instalacja sterownika i oprogramowania na komputerze

Zainstaluj sterownik drukarki z "DVD z oprogramowaniem" na komputerze.

Inne programy użytkujące mogą być zainstalowane jednocześnie.

- System Windows
- Dla systemu Mac OS X

System Windows

Podłącz urządzenie do komputera poprzez sieć lub kabel USB i rozpocznij instalację.



Sprawdź stan tego urządzenia przed instalacją.

- Urządzenie jest włączone.
- Dla połączenia sieciowego, to urządzenie jest podłączone do sieci przy pomocy kabla LAN i wymagane informacje, jak adres IP są już ustawione.

- 1 Włóż do komputera dołączoną płytę „DVD-ROM z oprogramowaniem”.
- 2 Kiedy uruchomi się [Auto Play (Autoodtwarzanie)], kliknij [Run setup.exe (Uruchom setup.exe)].

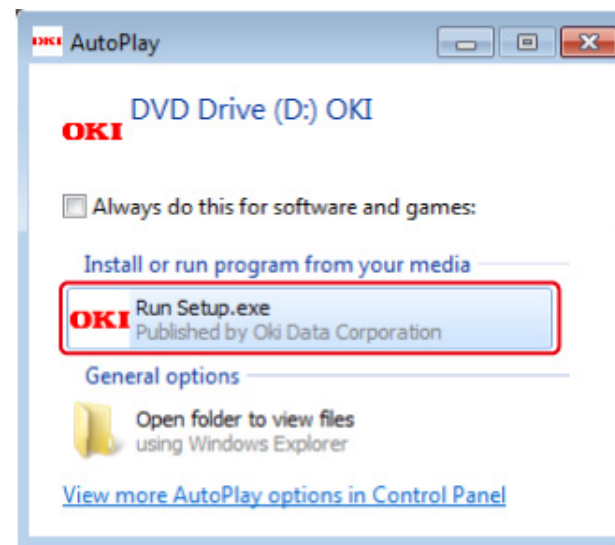

W przypadku wyświetlenia okna dialogowego [User Account Control (Kontrola konta użytkownika)] kliknij [Yes (Tak)].

- 3 Z rozwijanej listy wybierz język.
- 4 Przeczytaj umowę licencyjną, a następnie kliknij [Accept (Akceptuję)].

- 5 Przeczytaj [Environment advice (Porady środowiskowe)] i kliknij przycisk [Next (Dalej)].
- 6 Wybierz [Network (Sieć)] lub [USB connection (Połączenie USB)] zgodnie z metodą połączenia urządzenia z komputerem i kliknij [Next (Dalej)].
Jeśli wyświetli się okno dialogowe [Windows Security Alert (Alert zabezpieczeń Windows)], kliknij [Allow access (Zezwól na dostęp)].
- 7 Wybierz nazwę modelu tego urządzenia, a następnie kliknij [Next (Dalej)].

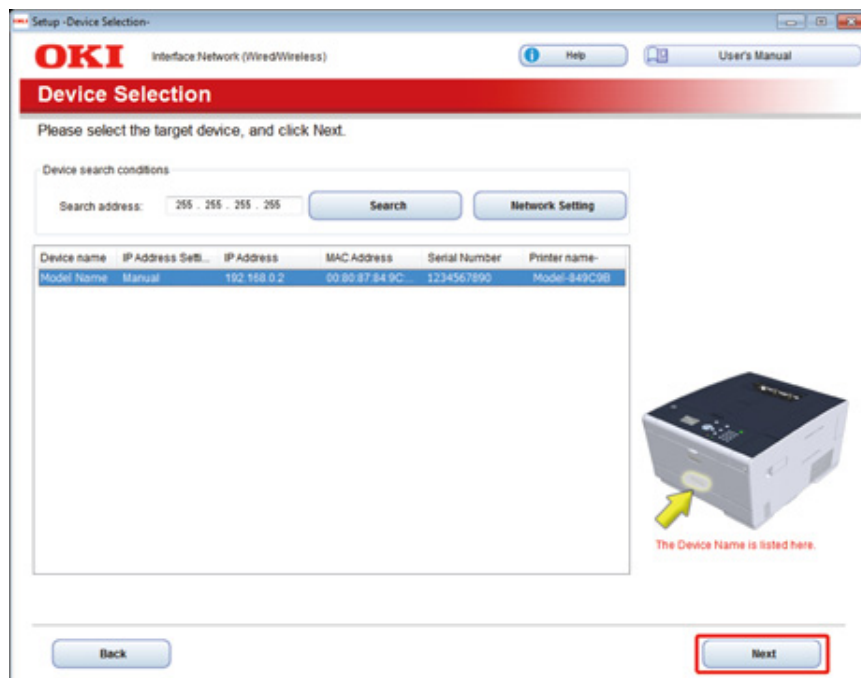

- 8 Kliknij [Install Optional Software (Zainstaluj oprogramowanie opcjonalne)].

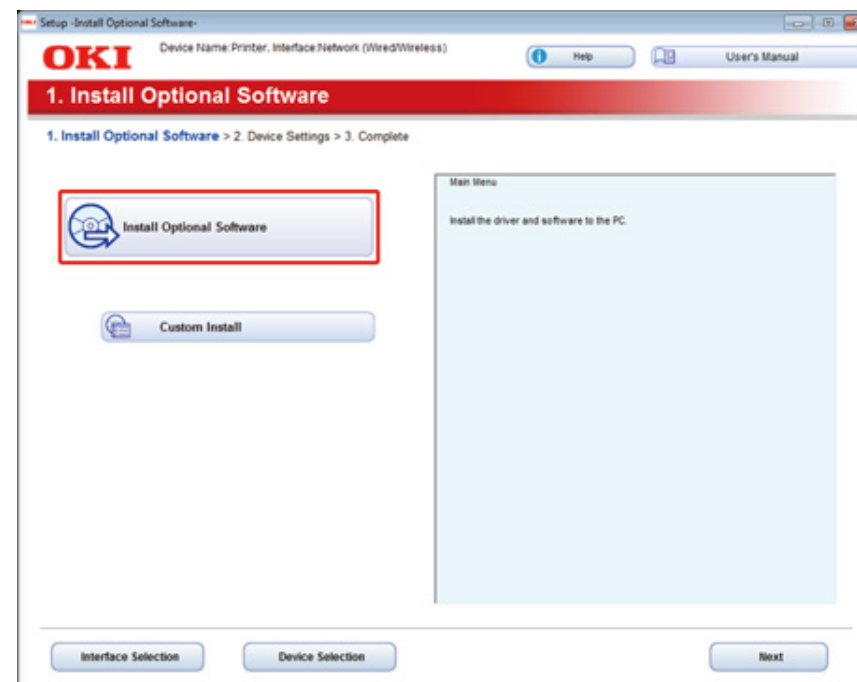

Rozpoczyna się instalacja.



Poniższe oprogramowanie jest zainstalowane.

- Sterownik drukarki PCL6 (włącznie z Network Extension i narzędziem do drukowania próbek barw)
- FAQ

Zainstaluj inne oprogramowanie z Instalacji Użytkownika.

-  Instalacja Oprogramowania (Instrukcja zaawansowana)

- 9 Sprawdź, czy oprogramowanie zostało zainstalowane i kliknij [Printing Test (Drukuje test)].

Wybierz drukarkę, która wydrukuje stronę testową, a następnie kliknij [Printing Test (Drukuje test)].

Upewnij się, że strona testowa została wydrukowana prawidłowo, a następnie kliknij [OK (OK)].

10 Kliknij [Complete (Zakończ)].

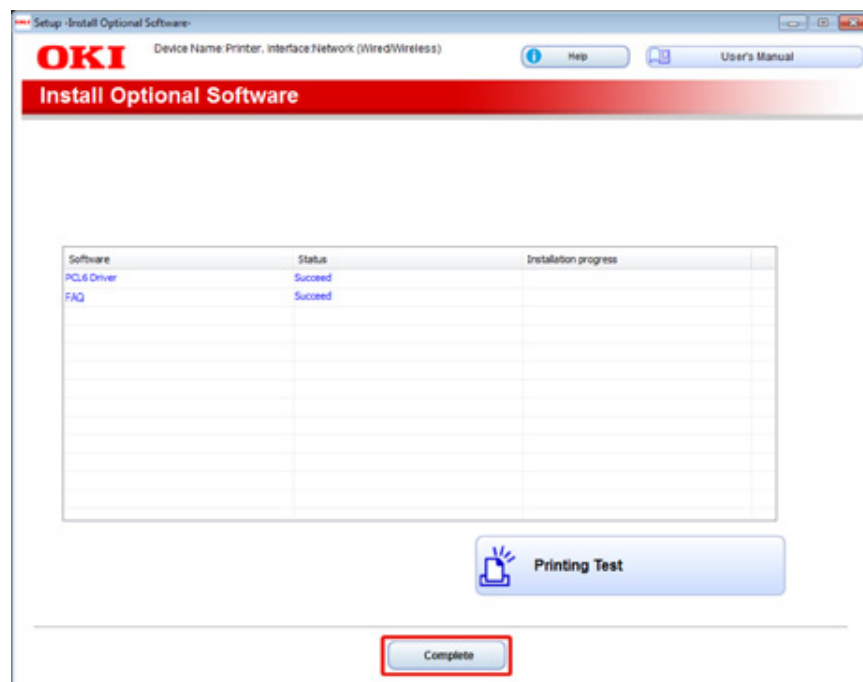

11 Kliknij przycisk [Next (Dalej)].

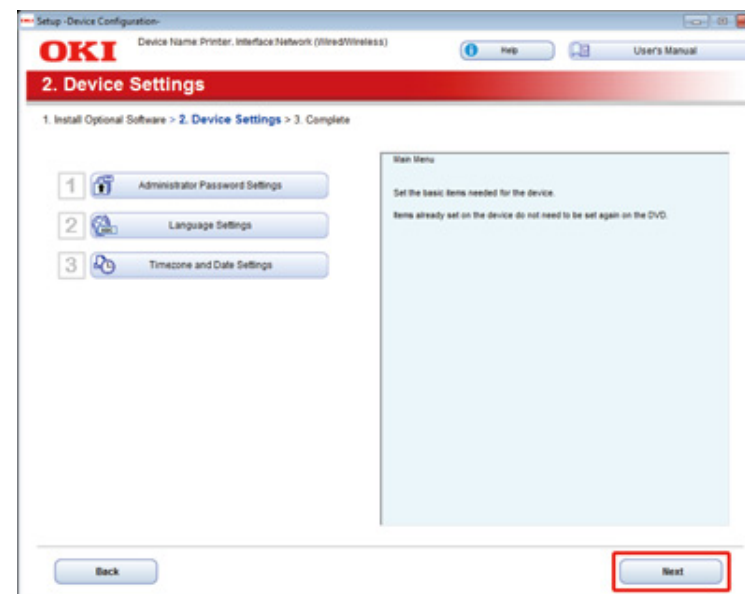

Jeśli wyświetlone zostanie następujące okno dialogowe, kliknij [Yes (Tak)].

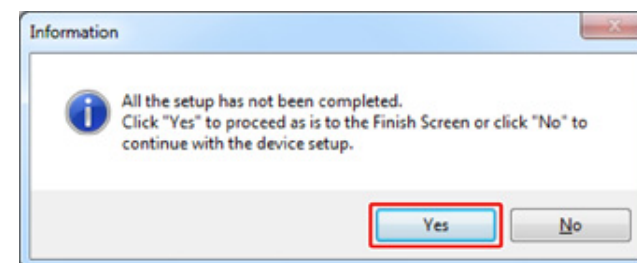

12 Kliknij [Exit (Wyjście)].

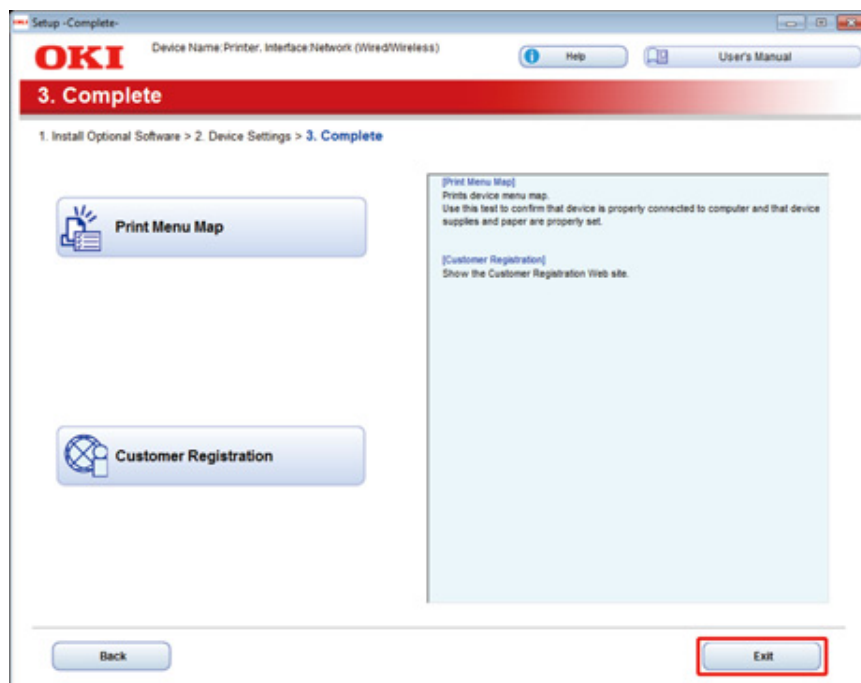

Dla systemu Mac OS X

Ten rozdział opisuje jak zainstalować sterownik drukarki PS.

Dla instalacji programów użytkowych, zobacz poniższe.

 Instalacja Oprogramowania (Instrukcja zaawansowana)

• Instalowanie sterownika drukarki PS Mac OS X.

Gdy instalacja jest ukończona, wydrukuj stronę testową w kroku 15.

- 1 Upewnij się, że urządzenie i komputer są połączone, a urządzenie jest włączone.
- 2 Włóż do komputera dysk „DVD-ROM z oprogramowaniem”.
- 3 Dwukrotnie kliknij na ikonę [OKI], która znajduje się na pulpicie.
- 4 [Drivers (Sterowniki)] > [PS (PS)] > Kliknij dwukrotnie [Installer for OSX (Instalator dla OSX)].
- 5 Wprowadź hasło administratora, a następnie kliknij przycisk [OK (OK)]. Aby zakończyć instalację, postępuj zgodnie z instrukcjami wyświetlanymi na ekranie.
- 6 Z menu Apple wybierz [System Preferences (Właściwości systemu)].
- 7 Kliknij [Printers & Scanners (Drukarki i skanery)].

8 Kliknij [+].

Gdy wyświetlone zostanie menu, wybierz opcję [Add Printer or Scanner... (Dodaj drukarkę lub skaner...)].

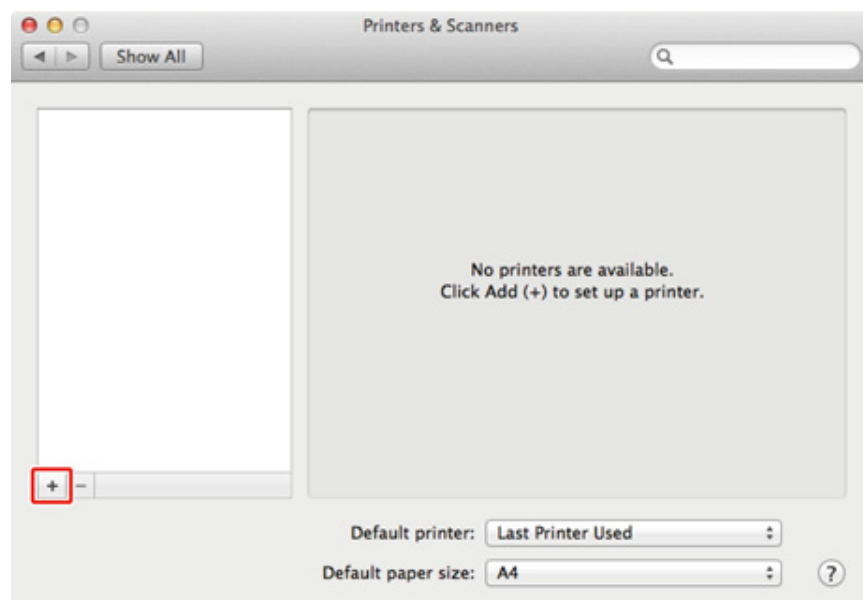

9 Kliknij [Default (Domyślne)].

10 Wybierz urządzenie i upewnij się, że [OKI C532 PS (OKI C532 PS)] jest wyświetlane dla [Use (Używaj)].

Rodzaje nazw	Wyświetlane w Połączeniu	Lista Metod
Sieć	OKI-C532 (Ostatnie 6 cyfr adresu MAC)	Bonjour
USB	OKI DATA CORP C532	USB



Aby zmienić nazwę, wprowadź nową nazwę do [Name (Nazwa)].

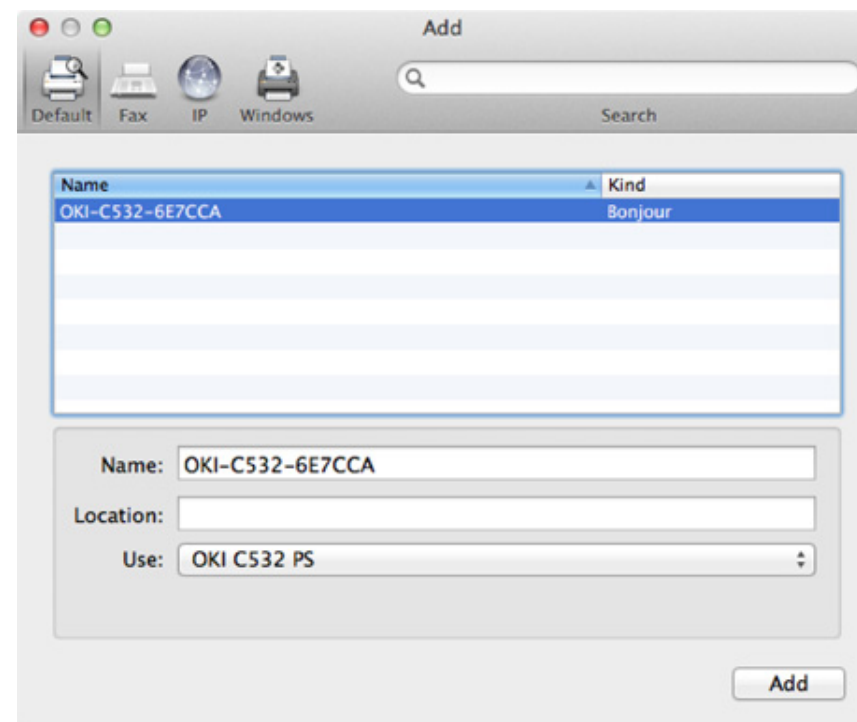

11 Kliknij [Add (Dodaj)].

12 Kiedy wyświetli się okno [Installable Options (Opcje instalacji)], kliknij [Continue (Kontynuuj)].

- 13 Sprawdź, czy urządzenie jest dodane do [Printers (Drukarki)] i czy dla [Kind (Rodzaj)] jest wyświetlane [OKI C532 PS (OKI C532 PS)].

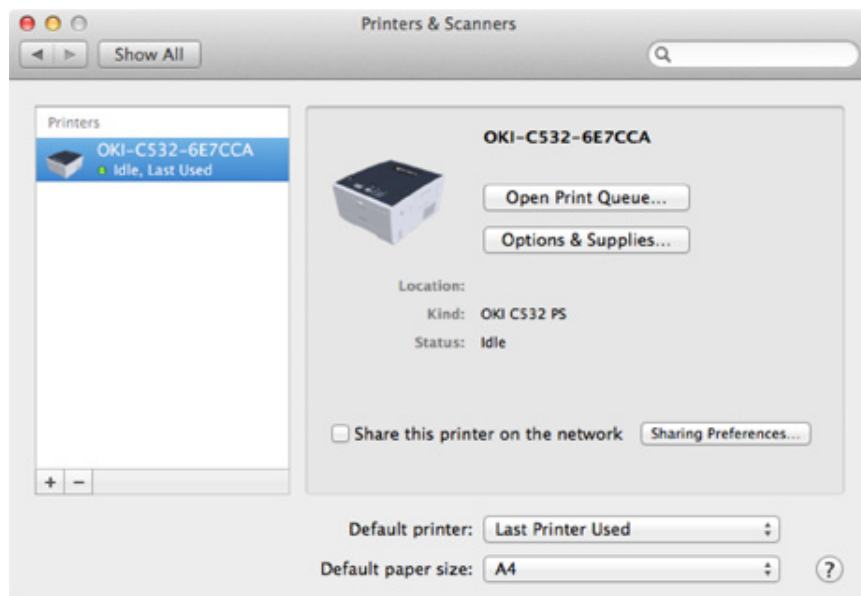

Jeśli urządzenie [OKI C532 PS (OKI C532 PS)] nie jest poprawnie wyświetlane w polu [Kind (Rodzaj)], kliknij [- (-)], aby usunąć urządzenie z [Printers (Drukarki)] i powtórz kroki od 8 do 12.

- 14 Kliknij [Open Print Queue... (Otwórz kolejkę druku...)].
- 15 Wybierz menu [Print Test Page (Wydrukuj stronę testową)] from the [Printer (Drukarki)].

3

Operacje podstawowe

Nazwy elementów

Proste operacje na panelu operatora

Włączanie i wyłączanie urządzenia

Ładowanie papieru

Nazwy elementów

W tym rozdziale opisane są nazwy każdego z elementów.

- Widok Przedni
- Widok z tyłu
- Wnętrze maszyny

Widok Przedni

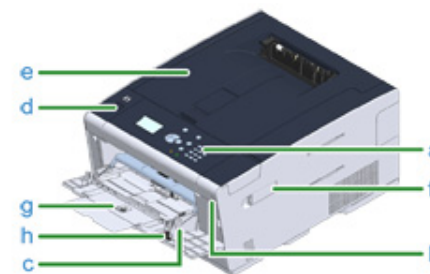

Symbol	Nazwa
a	Panel operatora  Proste operacje na panelu operatora
b	Port USB
c	Podajnik uniwersalny
d	Przycisk otwarcia
e	Taca wyjściowa (górną pokrywa)
f	Pokrywa modułu bezprzewodowego LAN
g	Podpórka pod papier
h	Dźwignia koperty (Używaj podczas drukowania na kopertach. Aby uzyskać więcej instrukcji, patrz Podręcznik zaawansowany.)

Widok z tyłu

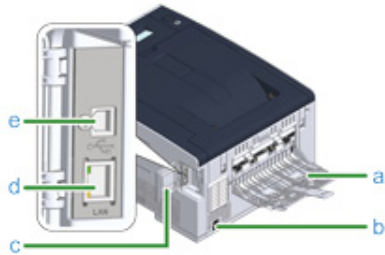

Symbol	Nazwa
a	Tylna taca odbiorcza
b	Złącze zasilania
c	Oslona gniazda interfejsu
d	Złącze interfejsu sieciowego
e	Złącze interfejsu USB

Wnętrze maszyny

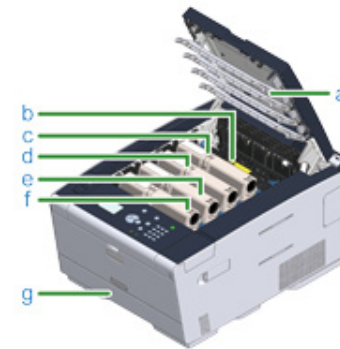

Symbol	Nazwa
a	Głowice LED
b	Zespół utrwalający
c	Pojemnik z tonerem / Bęben (Y: żółty)
d	Pojemnik z tonerem / Bęben (M: magenta)
e	Pojemnik z tonerem / Bęben (C: cyan)
f	Pojemnik z tonerem / Bęben (K: czarny)
g	Podajnik 1

Proste operacje na panelu operatora

W tej części opisano panel operatora urządzenia.

- Nazwy i funkcje
- Wprowadzanie znaków za pomocą klawiatury numerycznej

Nazwy i funkcje

W tym rozdziale opisano nazwy i funkcje elementów znajdujących się na panelu operatora.

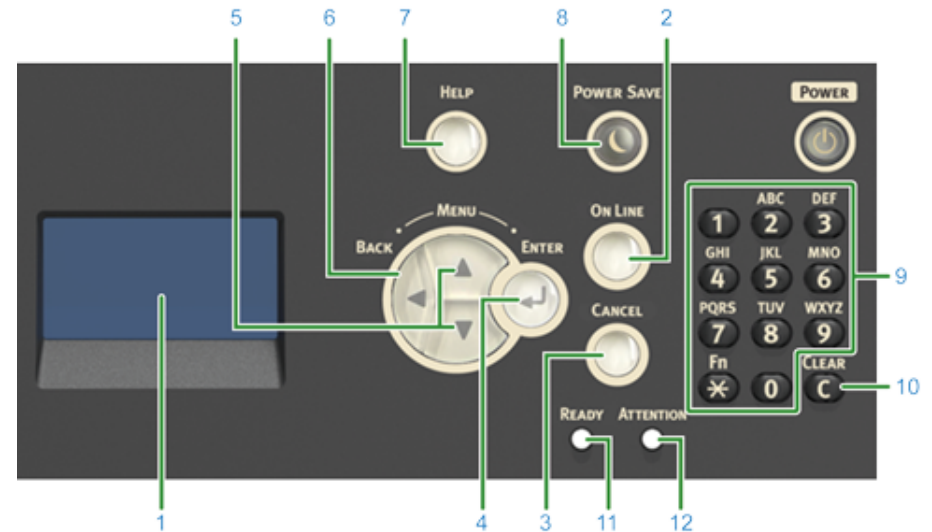

Nr	Nazwa	Funkcja
1	Ekran wyświetlacza	Wskazuje stan drukarki lub instrukcje.
2	ONLINE	Przełącza między trybami ONLINE i OFFLINE.
3	ANULUJ	Anuluje natychmiast aktualne zadania drukowania.
4	ENTER	Pozwala ustawić podświetloną pozycję.
5	▼, ▲	<ul style="list-style-type: none"> • Wyświetla pozycje menu. • Pozwala wybrać pozycję menu lub przewijać ekran.
6	WSTECZ	Pozwala powrócić do poprzedniego ekranu.
7	POMOC	Wyświetla ekran pomocy. Aby zamknąć ekran pomocy, naciśnij ponownie przycisk (POMOC) lub naciśnij przycisk (WSTECZ) lub (ANULUJ).
8	OSZCZĘDZ. ENERGII	<ul style="list-style-type: none"> • Pozwala przejść do stanu oszczędzania energii lub go zakończyć. • Pozwala opuścić tryb uśpienia. <p>Świeci się na zielono w trybie oszczędzania energii i miga na zielono w trybie uśpienia.</p>
9	Klawiatura numeryczna	<ul style="list-style-type: none"> • Pozwala wprowadzać cyfry. • Pozwala wprowadzać znaki alfabetu i symbole. <p>Za pomocą klawiatury numerycznej wprowadź hasło.</p>
10	KASUJ	Kasuje wprowadzoną wartość.

Nr	Nazwa	Funkcja
11	Kontrolka GOTOWY	Świeci się na zielono w trybie ONLINE i gaśnie w trybie OFFLINE.
12	Kontrolka UWAGA	Świeci lub miga na pomarańczowo, jeśli w urządzeniu występuje błąd.

Wprowadzanie znaków za pomocą klawiatury numerycznej

Pozwala wprowadzać cyfry lub znaki alfabetu. Dostępne znaki oraz sposób zmiany rodzajów znaków są pokazane poniżej.

Numer	
<1>	1
<2>	a → b → c → 2 → a
<3>	d → e → f → 3 → d
<4>	g → h → i → 4 → g
<5>	j → k → l → 5 → j
<6>	m → n → o → 6 → m
<7>	p → q → r → s → 7 → p
<8>	t → u → v → 8 → t
<9>	w → x → y → z → 9 → w
<0>	0

Naciśnij przycisk  (KASUJ), by skasować znak, podczas wprowadzania hasła.



Aby wprowadzić "abc"

Naciśnij <2> →  (ENTER) → <2> → <2> →  (ENTER) → <2> → <2> → <2> →  (ENTER).

Włączanie i wyłączanie urządzenia

Rozdział opisuje, jak włączać i wyłączać urządzenie.

- Włączanie urządzenia.
- Wyłączanie urządzenia

Włączanie urządzenia.

- 1 Naciśnij i przytrzymaj wyłącznik zasilania przez około sekundę.



Gdy urządzenie jest włączone, lampka LED wyłącznika zasilania świeci.



- 2 Ekran gotowości pojawi się, gdy urządzenie będzie gotowe.

Wyłączanie urządzenia



- Sprawdź, czy urządzenie nie przyjmuje danych, przed wyłączeniem.
- Naciśnij i przytrzymaj przycisk głównego wyłącznika zasilania przez 5 sekund lub więcej aby wyłączyć maszynę. Użyj tej metody tylko w przypadku pojawienia się problemu.

W celu rozwiązywania problemów z urządzeniem, patrz "Rozwiązywanie problemów (Instrukcja zaawansowana)".

1 Naciśnij i przytrzymaj wyłącznik zasilania przez około sekundę.



Na ekranie wyświetlony zostanie komunikat "Zamykanie. Proszę czekać. Drukarka wyłączy się automatycznie.", a lampka LED wyłącznika zasilania zacznie migać w odstępach około jednej sekundy.

Po chwili urządzenie automatycznie wyłączy się, lampka LED wyłącznika zasilania zgaśnie.

Postępowanie w przypadku długiego okresu nieużywania

Jeśli nie korzystasz z urządzenia przez dłuższy okres czasu z powodu wakacji, wyjazdów, czy innych powodów, to wyjmij przewód zasilający z gniazdka.



Odłączenie wtyczki zasilania przez dłuższy okres czasu (cztery tygodnie lub dłużej), nie spowoduje żadnych awarii funkcjonalnych urządzenia.

Ładowanie papieru

Ten rozdział zawiera różne informacje o papierze, który może być ładowany do podajnika tego urządzenia.

Aby wybrać rodzaj i gramaturę papieru, naciśnij przyciski ▲▼ na panelu operatora, by wybrać [Setting (Ustawienie)] > [Paper Setup (Ustawienia papieru)] i wybierz tacę odbiorczą której chcesz użyć, a następnie wybierz [Media Type (Typ nośnika)] lub [Media Weight (Gramatura nośnika)].

- O typach papieru, który może być załadowany
- Ładowanie papieru do podajnika 1/2/3
- Ładowanie papieru do podajnika uniwersalnego
- Magazynowanie papieru

O typach papieru, który może być załadowany

Dostępne rodzaje papieru

Przy wydruku wysokiej jakości upewnij się, że używane są obsługiwane rodzaje papieru, które spełniają wymagania dotyczące materiału, gramatury lub wykończenia powierzchni. Użyj cyfrowego papieru fotograficznego.

Jeśli drukujesz na papierze, który nie jest zalecany przez Oki Data, sprawdź wcześniej dokładnie jakość wydruku i przesuw papieru, upewniając się, iż nie ma żadnych problemów.

• Rodzaj papieru

Rodzaj papieru	Format papieru	Gramatura papieru
A4	210 x 297	Od 64 do 220 g/m ² (17 do 58 lb) Przy drukowaniu dwustronnym, od 64 do 176 g/m ² (17 do 47 lb)
A5	148 x 210	
A6	105 x 148	
B5	182 x 257	
B6	128 x 182	
B6 Half	64 x 182	
Letter	215,9 x 279,4 (8,5 x 11)	
Legal 13	215,9 x 330,2 (8,5 x 13)	
Legal 13,5	215,9 x 342,9 (8,5 x 13,5)	
Legal 14	215,9 x 355,6 (8,5 x 14)	
Wykonawczy	184,2 x 266,7 (7,25 x 10,5)	! Jeśli ustawiony papier jest szerszy lub węższy niż 148 mm (5,8 cala), drukowanie będzie przebiegać wolniej.
Statement	(5,5 x 8,5)	
8,5" SQ	(8,5 x 8,5)	
Folio	210 x 330	
16K(184x260mm)	184 x 260	
16K(195x270mm)	195 x 270	
16K(197x273mm)	197 x 273	
Index Card	(3 x 5)	
4x6 cale	(4 x 6)	
5x7 cale	(5 x 7)	
Własny	Szerokość: 64 do 216 Długość: 90 do 1321	Od 64 do 220 g/m ² (17 do 58 lb)

- **Koperta**

Rodzaj papieru	Format papieru	Gramatura papieru
Koperta Com-9	98,4 x 190,5 (3,875 x 7,5)	Koperty muszą być wykonane z papieru 85 g/m ² (24 lb), a ich klapki muszą być złożone.
Koperta Com-10	98,4 x 225,4 (3,875 x 8,875)	
Koperta Monarch	104,8 x 241,3 (4,125 x 9,5)	
Koperta DL	110 x 220 (4,33 x 8,66)	
Koperta C5	162 x 229 (6,4 x 9)	

- **Etykieta**

Rodzaj papieru	Format papieru	Gramatura papieru
A4	210 x 297	0,1 do 0,2 mm
Letter	8,5 x 11 (215,9 x 279,4)	

- **Inny rodzaj papieru**

Rodzaj papieru	Format papieru	Gramatura papieru
Papier częściowo drukowany	Jak dla papieru zwykłego	Od 64 do 220 g/m ² (17 do 58 lb)
Papier kolorowy	Jak dla papieru zwykłego	Od 64 do 220 g/m ² (17 do 58 lb)

O rozmiarach papieru, gramaturze i liczbie stron, które mogą zostać załadowane.

Dostępne rozmiary i rodzaje papierów oraz pojemność podajników, są następujące.

- **Podajnik 1**

Dostępny format papieru	Pojemność podajnika	Gramatura papieru
A4 A5 A6 ^{*1} B5 B6 ^{*1} Letter Legal 13 Legal 13,5 Legal 14 Wykonawczy Statement ^{*1} 8.5" SQ Folio 16K(184x260mm) 16K(195x270mm) 16K(197x273mm) Format niestandardowy ^{*2}	250 arkuszy (przy gramaturze 80 g/m ²)	Lekki (od 64 do 74 g/m ²) Średnio lekki (od 75 do 82 g/m ²) Średni (od 83 do 90 g/m ²) Średnio ciężki (od 91 do 104 g/m ²) Ciężki (od 105 do 120 g/m ²) Bardzo ciężki 1 (od 121 do 176 g/m ²)

*1 Papieru nie można używać do drukowania dwustronnego.

*2 Szerokość: od 100 do 216 mm (3,9 do 8,5 cali), Długość: od 148 do 356 mm (5,8 do 14 cali)

- **Podajnik 2/3 (Opcjonalny)**

Dostępny format papieru	Pojemność podajnika	Gramatura papieru
A4 A5 B5 Letter Legal 13 Legal 13,5 Legal 14 Wykonawczy 8.5" SQ Folio 16K(184x260mm) 16K(195x270mm) 16K(197x273mm) Format niestandardowy ^{*1}	530 arkuszy (przy gramaturze 80 g/m ²)	Lekki (od 64 do 74 g/m ²) Średnio lekki (od 75 do 82 g/m ²) Średni (od 83 do 90 g/m ²) Średnio ciężki (od 91 do 104 g/m ²) Ciężki (od 105 do 120 g/m ²) Bardzo ciężki 1 (od 121 do 176 g/m ²)

*1 Szerokość: od 148 do 216 mm (5,8 do 8,5 cali), Długość: od 210 do 356 mm (8,3 do 14 cali)

- **Podaj. uniw.**

Dostępny format papieru	Pojemność podajnika	Gramatura papieru
A4	100 arkuszy (przy gramaturze 80 g/m ²)	Lekki
A5		(od 64 do 74 g/m ²)
A6 ^{*1}	10 arkuszy (koperty)	Średnio lekki
B5		(od 75 do 82 g/m ²)
B6 ^{*1}		Średni
B6 Half ^{*1}		(od 83 do 90 g/m ²)
Letter		Średnio ciężki
Legal 13		(od 91 do 104 g/m ²)
Legal 13,5		Ciężki
Legal 14		(od 105 do 120 g/m ²)
Wykonawczy		Bardzo ciężki 1
Statement ^{*1}		(od 121 do 176 g/m ²)
8.5" SQ		Bardzo ciężki 2
Folio		(od 177 do 220 g/m ²)
16K(184x260mm)		
16K(195x270mm)		
16K(197x273mm)		
Karta indeksowa ^{*1}		
4x6 cali ^{*1}		
5x7 cali ^{*1}		
Format niestandardowy ^{*2}		
Com-9 Koperta ^{*1}		
Com-10 Koperta ^{*1}		
Monarch Koperta ^{*1}		
DL Koperta ^{*1}		
C5 Koperta ^{*1}		

*1 Papieru nie można używać do drukowania dwustronnego.

*2 Szerokość: od 64 do 216 mm (2,5 do 8,5 cali), Długość: od 90 do 1321 mm (3,5 do 52 cali)

Zalecany papier

Urządzenie obsługuje różne materiały drukarskie, w tym papiery o różnych gramaturach i rozmiarach. Ten rozdział opisuje jak wybrać i używać materiałów drukarskich. Dla uzyskania najlepszych efektów, używaj zwykłego papieru 75 do 90 g/m² przeznaczonego do zastosowania w kopiarkach i drukarkach laserowych. Papier z reliefem oraz papier o strukturze chropowatej jest niezalecany. Formularze wstępnie zadrukowane mogą być stosowane w drukarce, ale tylko pod warunkiem, że farba zastosowana do ich produkcji jest odporna na wysoką temperaturę, jaka występuje w zespole utrwalającym drukarki.

- **Koperty**

Koperty muszą być niezwinęte, niepomarszczone i niezdeformowane w inny sposób. Koperty muszą być także prostokątne i mieć klapkę, a znajdujący się na nich klej powinien być odporny na działanie wysokiej temperatury i nie wchodzić w reakcje z gorącymi wałkami zespołu utrwalającego maszyny. Nie wolno stosować kopert z okienkiem.

- **Etykiety**

Etykiety także powinny być przeznaczone do drukowania w drukarkach laserowych lub kopiarkach. W etykietach tego rodzaju podłoże powinno być całkowicie zakryte. Etykiety innego rodzaju mogą w trakcie drukowania odklejać się od materiału podłoża i spowodować uszkodzenie urządzenia.

Ładowanie papieru do podajnika 1/2/3

Procedura ładowania papieru do podajnika 1 jest użyta jako przykład, ale ta sama procedura ma zastosowanie w przypadku podajnika 2/3 (opcjonalnego).

- 1 Wyciągnij szufladę podajnika papieru.



- 2 Przesuń prowadnicę papieru (a) na szerokość papieru, który ma zostać załadowany.

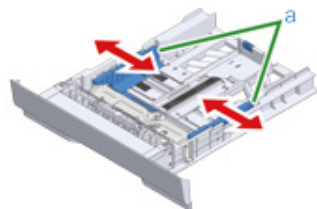

- 3 Przesuń ogranicznik papieru (b) na długość papieru, który ma być załadowany.

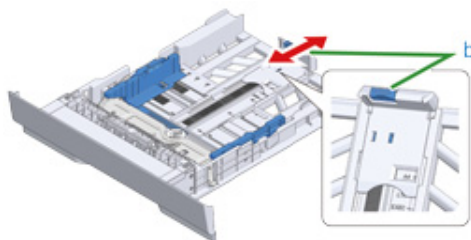

- 4 Przewachluj dobrze papier, a następnie wyrównaj jego krawędzie.

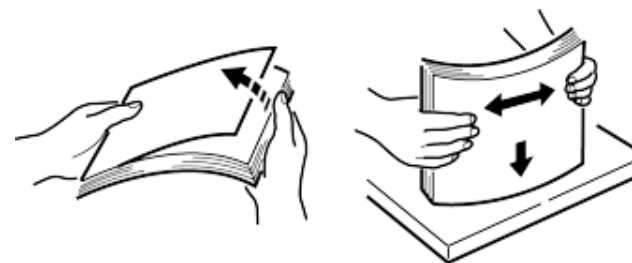

- 5 Załaduj papier stroną do druku skierowaną w dół.



Nie ładuj papieru powyżej znacznika "▽" na prowadnicy papieru.

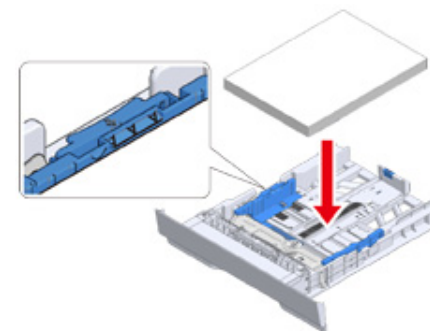

- 6 Zabezpiecz załadowany papier przy pomocy prowadnicy papieru.

- 7 Wepchnij podajnik papieru, dopóki się nie zatrzyma.



- 8 Naciśnij przycisk ▲ lub ▼ na panelu operatora, by wybrać [Setting (Ustawienie)] i wciśnij przycisk ⏎ (ENTER).

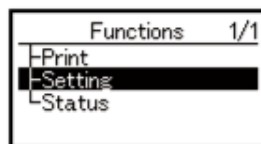

- 9 Wybierz [Paper Setup (Ustawienia papieru)] i naciśnij przycisk ⏎ (ENTER).

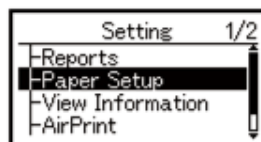

- 10 Wybierz podajnik, w którym załadowany jest papier i naciśnij przycisk ⏎ (ENTER).

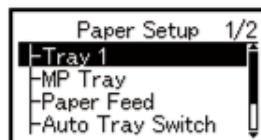

- 11 Ustaw [Paper Size (Rozmiar papieru)].

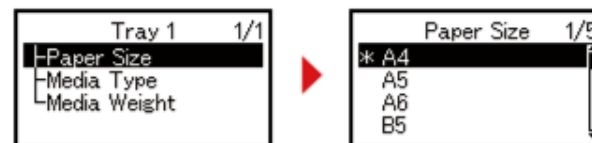

- 12 Ustaw [Media Type (Typ nośnika)].

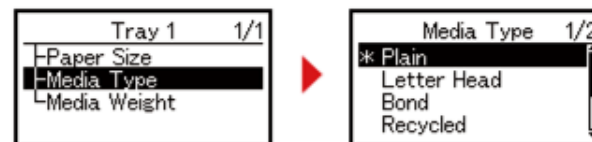

- 13 Ustaw [Media Weight (Gramatura nośnika)].

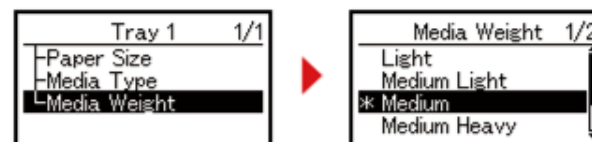

- 14 Naciśnij przycisk ○ (ONLINE), by powrócić do ekranu gotowości.

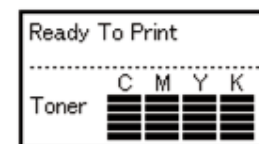

Ładowanie papieru do podajnika uniwersalnego



- Nie dociskaj papieru ani nie ciągnij za niego podczas drukowania na papierze podawanym przez podajnik uniwersalny. Aby zatrzymać drukowanie, otwórz podajnik wyjściowy.
Instrukcje dotyczące usuwania papieru znajdziesz w sekcji „W przypadku wystąpienia zacięcia papieru”.
- W razie energicznego otwierania i zamykania podajnika uniwersalnego, rolka podajnika uniwersalnego może wypaść i przeszkodzić w ładowaniu papieru. Jeśli rolka podajnika uniwersalnego wypadła, podnieś rolkę podajnika uniwersalnego przed ładowaniem papieru.

- 1 Otwórz podajnik uniwersalny do przodu, wsuwając palec w zagłębienie z przodu urządzenia.



- 2 Wyciągnij podpórkę papieru, chwytając jej środkową część.



- 3 Rozłóż dodatkową podpórkę.



- 4 Dopasuj prowadnicę ręcznego podajnika do szerokości papieru, który będzie załadowany.



- 5 Upewnij się, że rolka podajnika papieru jest ustawiona w odpowiedniej pozycji. Jeśli rolka podajnika papieru wypadła, wepchnij ją i zamocuj.

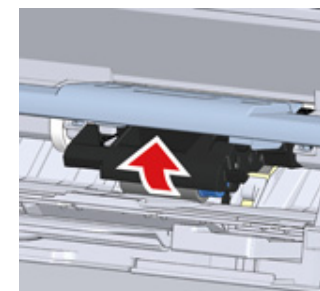

6 Włóż papier stroną do druku skierowaną do góry, tak żeby jego brzegi dotykały wejścia podajnika.



Nie ładuj papieru powyżej znacznika "▽".

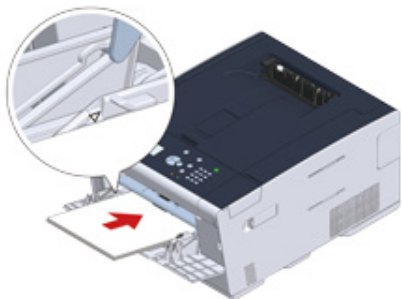

Jeśli drukarka znajduje się w trybie oszczędzania energii, należy nacisnąć przycisk (Oszczędzanie energii), aby przywrócić ją do pracy.

7 Naciśnij przycisk ▲ lub ▼ na panelu operatora, by wybrać [Setting (Ustawienie)] i wciśnij przycisk (ENTER).

8 Wybierz [Paper Setup (Ustawienia papieru)] i naciśnij przycisk (ENTER).

9 Wybierz podajnik papieru i naciśnij przycisk (ENTER).

10 Ustaw [Paper Size (Rozmiar papieru)].

11 Ustaw [Media Type (Typ nośnika)].

12 Ustaw [Media Weight (Gramatura nośnika)].

13 Naciśnij przycisk (ONLINE), by powrócić do ekranu gotowości.



- Nie ładuj jednocześnie papieru w różnych formatach, różnego rodzaju ani o różnej gramaturze.
- Podczas dodawania arkuszy papieru, wyjmij papier, załadowany w podajniku uniwersalnym, złącz cały zestaw arkuszy i wyrównaj ich krawędzie przed załadowaniem.
- Do podajnika uniwersalnego nie wkładaj nic poza papierem do drukowania.

Magazynowanie papieru

Papier należy przechowywać w poniższych warunkach, co pozwala zachować jego jakość.

- Wewnątrz szafki lub w innym suchym i ciemnym miejscu
- Na płaskiej powierzchni
- Temperatura: 20°C
- Wilgotność: 50% RH (wilgotność względna)

Nie należy magazynować papiery w poniższych miejscach:

- Bezpośrednio na podłodze
- W miejscu wystawienia na bezpośrednie działanie promieni słonecznych
- W pobliżu wnętrza ściany zewnętrznej
- Na nierównej powierzchni
- W miejscu, w którym mogą być generowane ładunki elektrostatyczne
- W miejscu nagłych zmian temperatury i nadmiernego wzrostu temperatury
- W pobliżu tego urządzenia, klimatyzacji, grzejnika lub kanału



- Nie odpakowuj papieru wcześniej niż bezpośrednio przed użyciem.
- Nie zostawiaj papieru rozpakowanego przez dłuższy czas. Może to spowodować problemy z drukowaniem.
- W zależności od nośnika drukowania, środowiska, warunków przechowywania, jakość druku może ulec pogorszeniu lub wydruk może być odkształcony.

4

Drukuj

Drukowanie z komputera (Windows)

Drukowanie z komputera (Mac OS X)

Anulowanie zadania druku

O ekranach i funkcjach każdego sterownika drukarki

Drukowanie z komputera (Windows)

- Dla sterownika drukarki Windows PCL
- Sterownik PS w systemie Windows

Dla sterownika drukarki Windows PCL

- 1 Otwórz plik do wydrukowania.
- 2 Wybierz [Drukuj] z menu [Plik].
- 3 Wybierz sterownik drukarki.

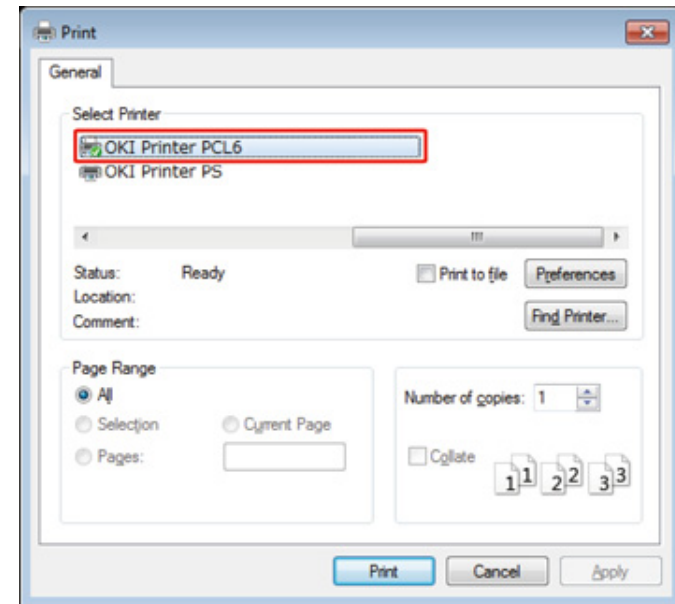

- 4 Kliknij [Właściwości].

5 Zmień ustawienia w każdej zakładce, w zależności od potrzeb.

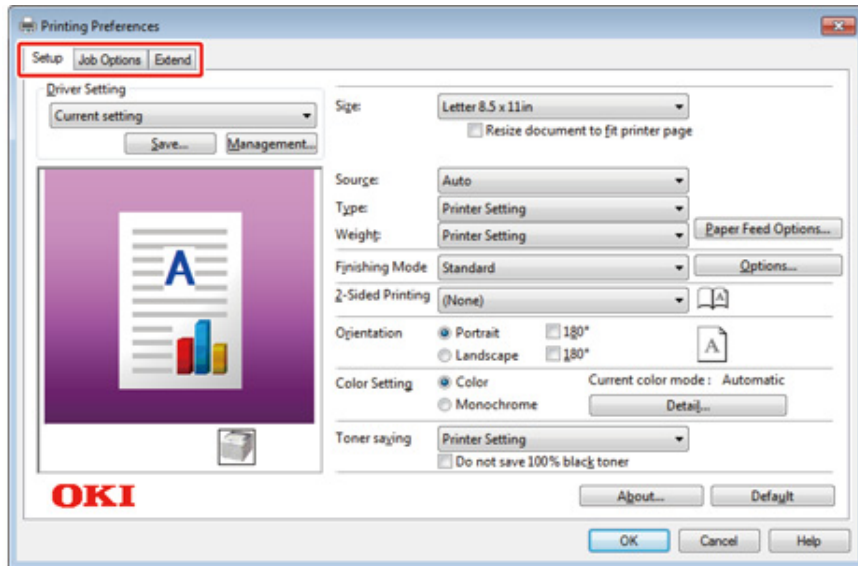

6 Kliknij [OK].

7 Kliknij [Drukuj] na ekranie [Drukuj].

Sterownik PS w systemie Windows

1 Otwórz plik do wydrukowania.

2 Wybierz [Print] z menu [File].

3 Wybierz sterownik drukarki PS.

4 Kliknij [Preferences].

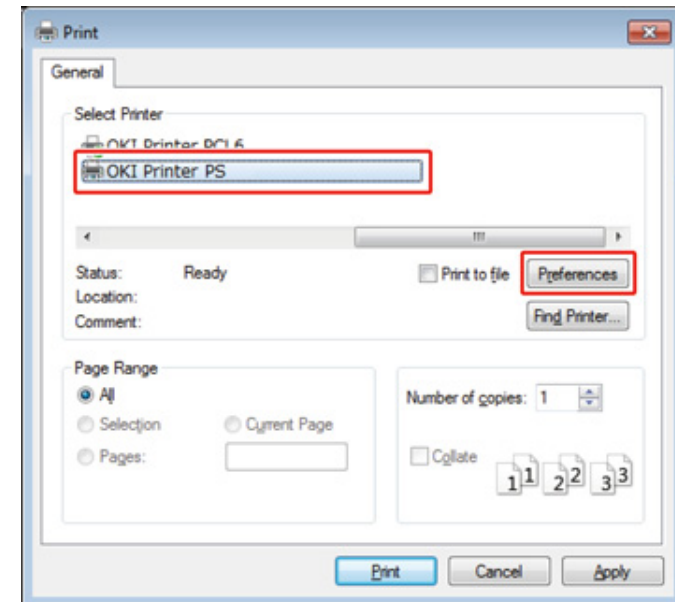

5 Zmień ustawienia w każdej zakładce, w zależności od potrzeb.

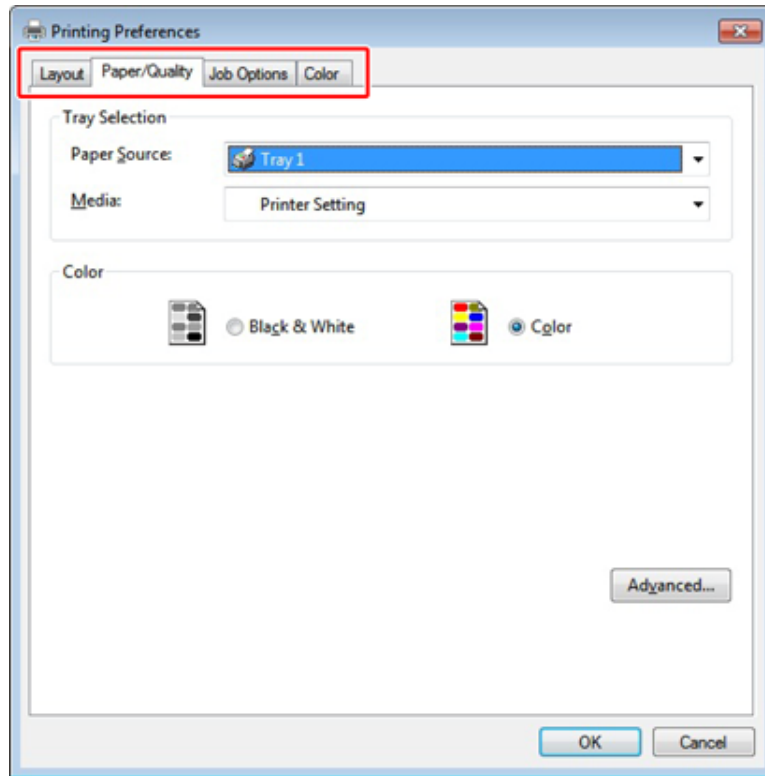

6 Kliknij [OK (OK)].

7 Kliknij [Print] na ekranie [Print].

Drukowanie z komputera (Mac OS X)

- Dla systemu Mac OS X

Dla systemu Mac OS X

Za pomocą sterownika drukarki możesz ustawić format papieru, podajnik papieru oraz gramaturę papieru.

- 1 Otwórz plik do wydrukowania.
- 2 Wybierz [Print] z menu [File].

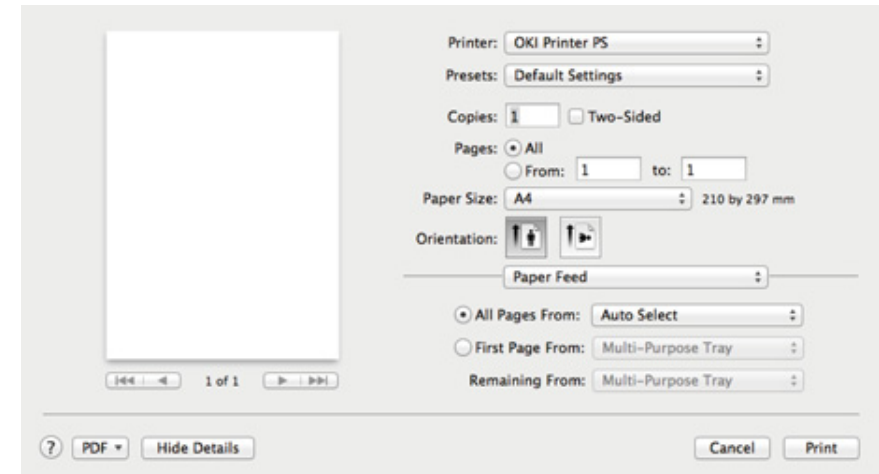

- 3 Wybierz urządzenie z [Printer (Drukarka)].
- 4 Określ wymiary papieru w [Paper Size (Rozmiar papieru)].
- 5 Zmień ustawienia na każdym panelu, w zależności od potrzeb.



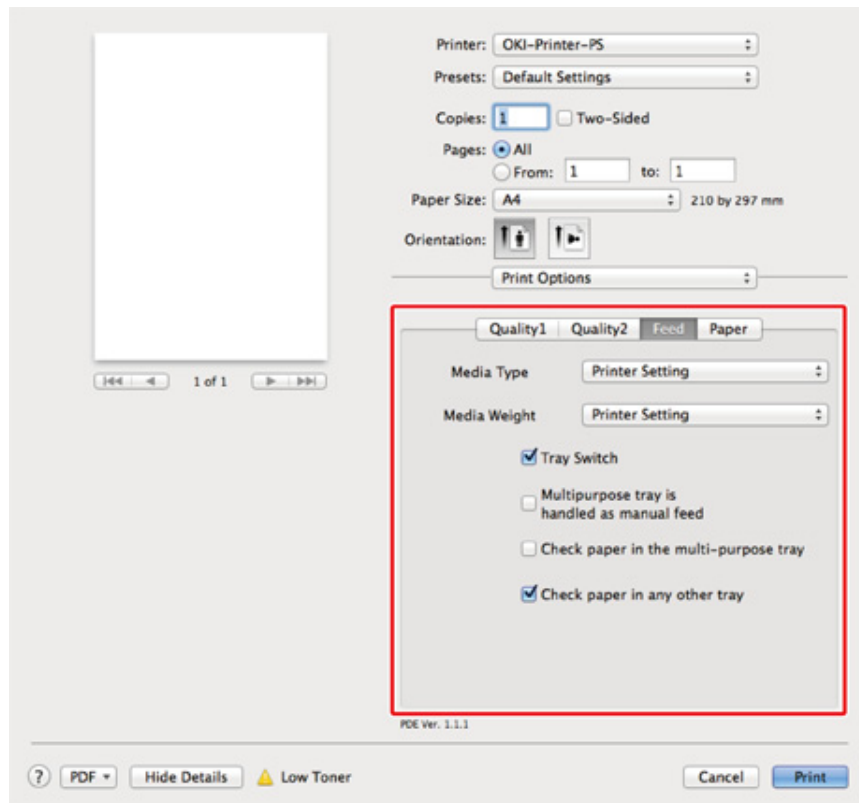

Jeżeli szczegóły ustawień nie są wyświetlane w oknie dialogowym drukowania dla Mac OS X10.8.5 do 10.11, kliknij [Show Details (Pokaż szczegóły)] na dole okna dialogowego.





6 Kliknij [Print].

Anulowanie zadania druku

Aby anulować dane, aktualnie drukowane lub gotowe do wydruku, naciśnij przycisk  (ANULUJ) na panelu sterującym.

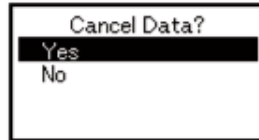
Naciśnij przycisk  (ANULUJ), aby wyświetlić poniższy ekran.



Aby anulować drukowanie, wybierz "Tak" i naciśnij przycisk  (ENTER).

Aby kontynuować drukowanie, wybierz "Nie" i naciśnij przycisk  (ENTER).

Jeśli nie wykonano żadnej czynności przez trzy minuty, ekran zniknie i drukowanie będzie wznowione.

O ekranach i funkcjach każdego sterownika drukarki

Rozdział opisuje ekrany i funkcje sterowników drukarki.

- Sterownik drukarki Windows PCL
- Sterownik drukarki Windows PS
- Sterowniki PS w systemie Mac OS X

Sterownik drukarki Windows PCL

• Zakładka [Konfiguracja]

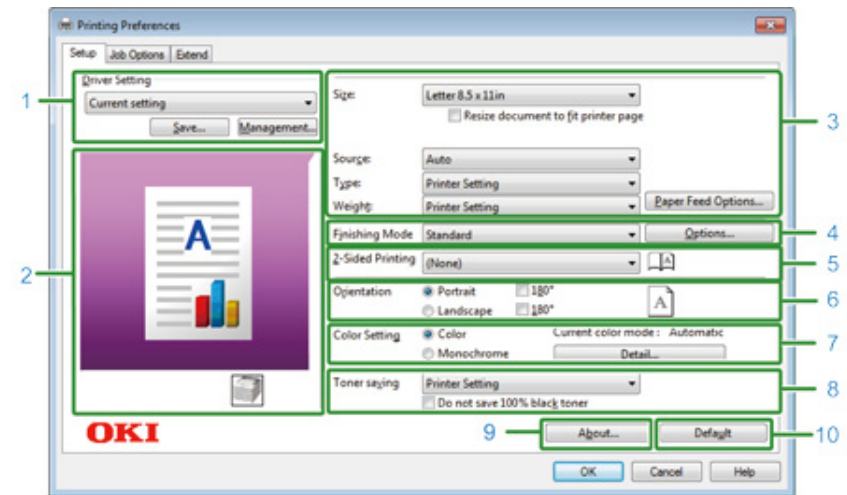

	Element	Opis
1	Ustawienia sterownika	Zapisuje wprowadzone ustawienia.
2	Układ obrazu	Wyświetla przykładowy obraz, by ustawić układ.
3	Nośnik	Pozwala wybrać format papieru, typ, gramaturę, metodę podawania papieru oraz wiele innych pozycji.
4	Tryb wykończenia	Pozwala wybrać drukowanie wielostronicowe, drukowanie broszur, plakatów i wiele innych.
5	Drukowanie 2-stronne (Dupleks)	Pozwala skonfigurować drukowanie dupleksu.
6	Orientacja	Określa kierunek druku.
7	Tryb kolorów	Umożliwia przełączanie drukowaniem kolorowym i czarno-białym.
8	Oszczędzanie toneru	Zmniejsza gęstość druku oszczędzając toner.
9	Informacje	Wyświetla wersję sterownika drukarki.
10	Domyślne	Przywraca domyślne ustawienia zakładki.

- Zakładka [Opcje wydruków]

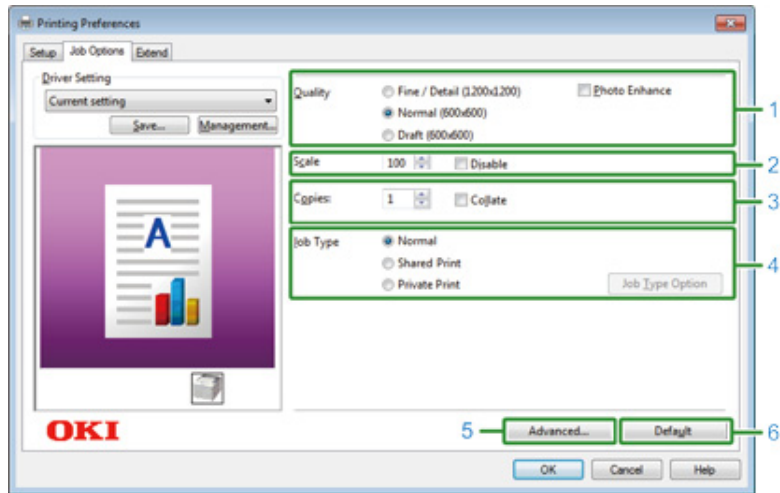

	Element	Opis
1	Jakość	Określa rozdzielczość drukowania.
2	Skalowanie	Określa stopień powiększenia/pomniejszenia drukowanych danych.
3	Kopie	Pozwala wybrać liczbę kopii do wydrukowania.
4	Typ zadania	Określa typ wydruku.
5	Zaawansowane	Pozwala skonfigurować inne ustawienia drukarki.
6	Domyślne	Resetuje wszystkie wartości ustawień w zakładce do wartości domyślnej.

- Zakładka [Konfiguracja zaawansowana]

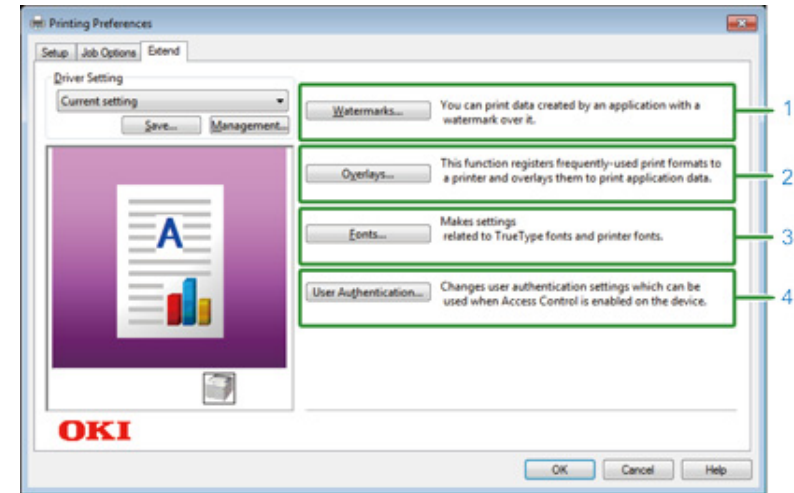

	Element	Opis
1	Znaki wodne	Pozwala wybrać kiedy chcesz korzystać z drukowania znaków wodnych.
2	Nakładki	Służy do ustawienia formatów drukowania, zarejestrowanych wcześniej dla drukarki, jako nakładki.
3	Czcionki	Pozwala na wybranie czcionek TrueType oraz czcionek drukarki.
4	Uwierzytelnianie użytkownika	Określa metodę uwierzytelniania użytkownika.

Sterownik drukarki Windows PS

• Zakładka [Layout]

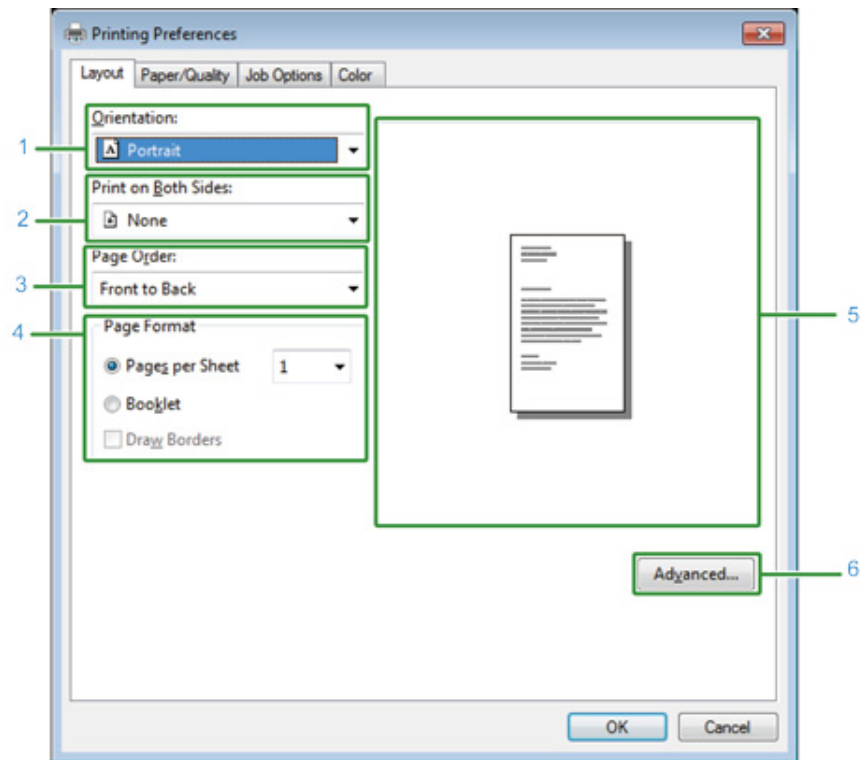

	Element	Opis
1	Orientacja	Określa kierunek druku.
2	Print on Both Sides	Pozwala skonfigurować drukowanie dupleksu.
3	Kolejność stron	Określa w jakiej kolejności strony będą drukowane.
4	Page Format	Określa ilość stron, która jest drukowana na jednej kartce papieru i drukowaniu broszur.
5	Układ obrazu	Wyświetla przykładowy obraz, by ustawić układ.
6	Zaawansowane	Pozwala Ci na ustawienie szczegółowych ustawień jakości wydruku i rozmiaru papieru.

• Zakładka [Paper/Quality]

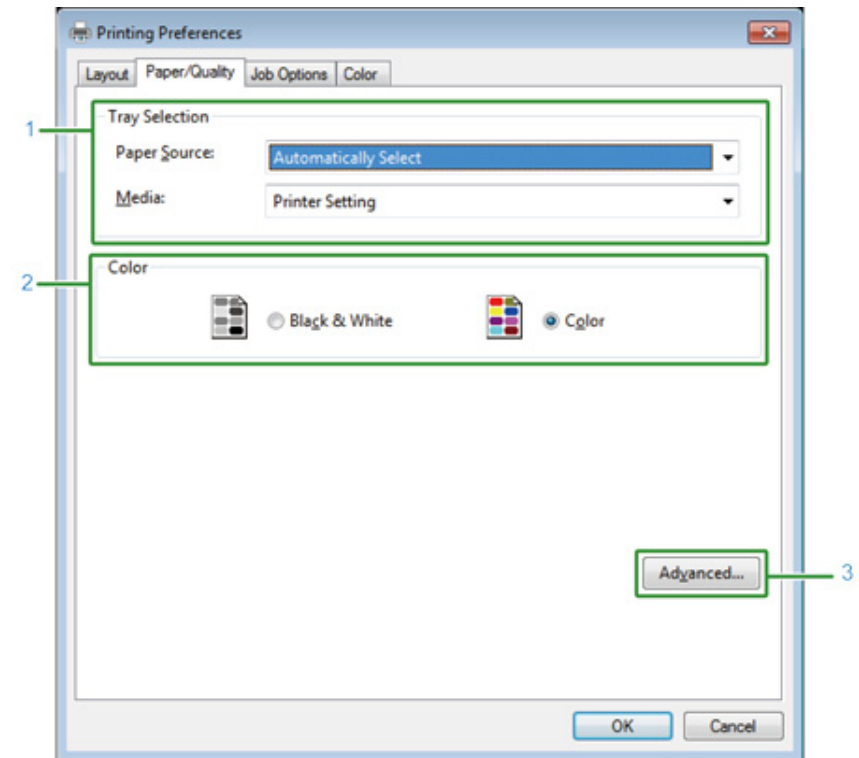

	Element	Opis
1	Tray Selection	Zmienia podajnik papieru.
2	Kolor	Wybiera Kolor lub Czern i Biel.
3	Zaawansowane	Pozwala Ci na ustawienie szczegółowych ustawień jakości wydruku i rozmiaru papieru.

• Zakładka [Job Options]

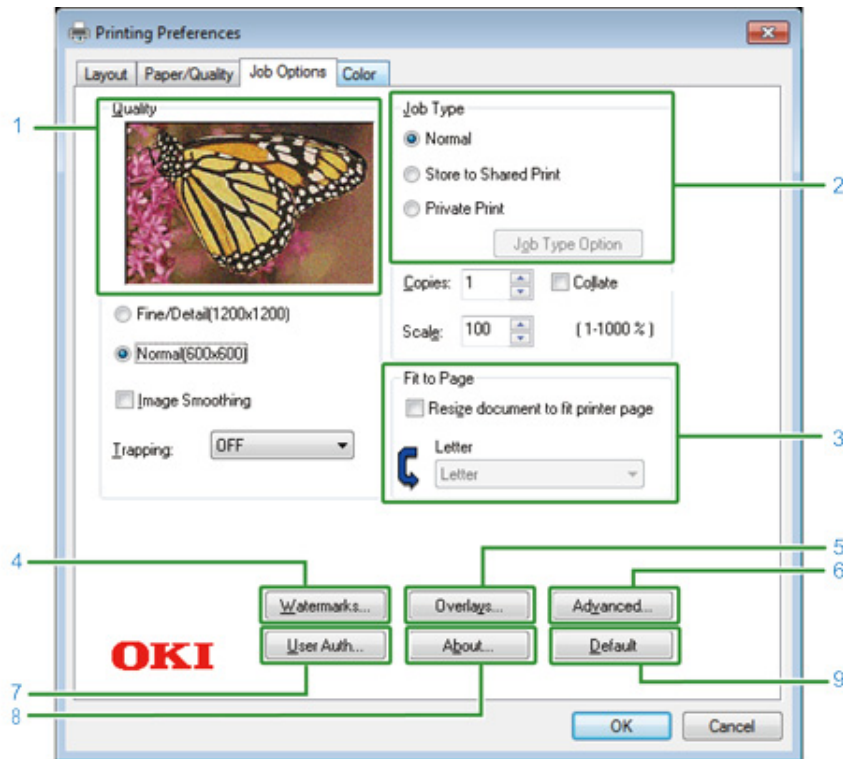

	Element	Opis
1	Jakość	Określa rozdzielczość drukowania. Jeżeli ustawisz [Toner Saving], spadnie gęstość drukowania, aby oszczędzać toner.
2	Typ zadania	Określa typ zadania i liczbę kopii do wydrukowania. [Job Type Option (Opcja Typ wydruku)] może być użyta w przypadku wyboru [Store to Shared (Zapisz jako Praca współdzielona)] lub [Private Print (Wydruki prywatne)]. W przypadku zaznaczenia pola [Collate (Sortowanie)], wiele dokumentów jest drukowanych jako kopie.
3	Fit to Page	Jeśli zaznaczysz pole [Resize document to fit printer page (Dopasuj format dokumentu do strony drukarki)], dokument zostanie wydrukowany na papierze innego formatu.
4	Znaki wodne	Pozwala wybrać kiedy chcesz korzystać z drukowania znaków wodnych.
5	Nakładki	Służą do ustawienia formatów drukowania, zarejestrowanych wcześniej dla drukarki, jako nakładki.
6	Zaawansowane	Pozwala skonfigurować inne ustawienia drukowania.

	Element	Opis
7	User Auth	Określa metodę uwierzytelniania użytkownika.
8	Informacje	Wyświetla wersję sterownika drukarki.
9	Domyślne	Przywraca domyślne ustawienia zakładki.

• Zakładka [Kolor]

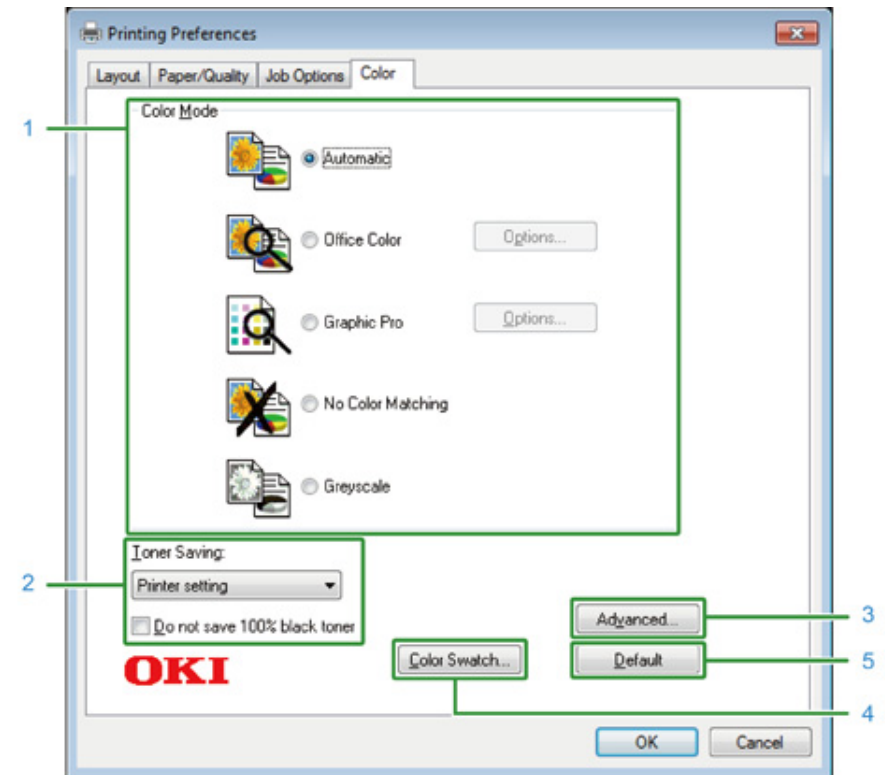

	Element	Opis
1	Tryb kolorowy	Określa dostosowywanie koloru dla drukowania kolorowego.
2	Oszczędzanie toneru	Oszczędza toner podczas drukowania.
3	Zaawansowane	Konfiguruje inne ustawienia drukarki.
4	Wzornik kolorów	Powoduje uruchomienie narzędzia drukowania próbnego wzornika kolorów.
5	Domyślne	Przywraca domyślne ustawienia zakładki.

Sterowniki PS w systemie Mac OS X

• Panel [Layout]

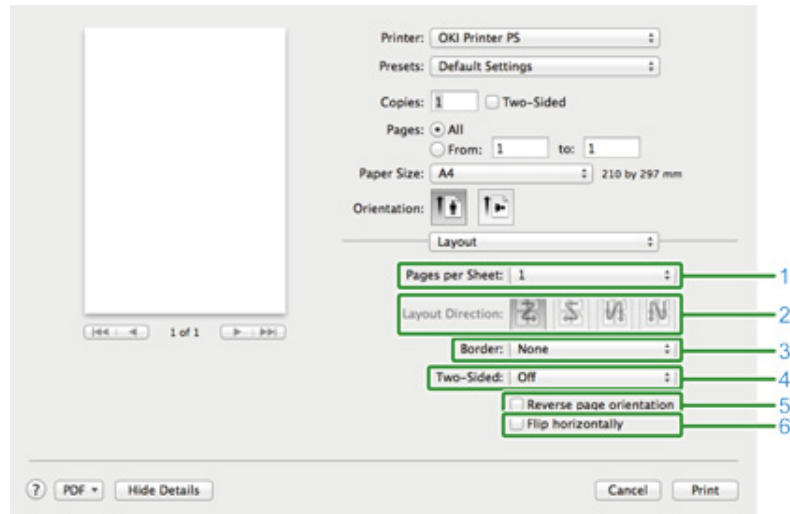

	Element	Opis
1	Ilość stron na arkusz	Pozwala wybrać ilość stron drukowanych na jednej kartce papieru.
2	Orientacja układu	Pozwala wybrać układ stron drukowanych na jednej kartce papieru.
3	Obramowanie	Pozwala wybrać typ linii brzegowych.
4	Dwustronne	Pozwala na wybranie drukowania dwustronnego.
5	Odwróć orientację strony	Po zaznaczeniu pola wyboru orientacja drukowanej strony zostanie odwrócona.
6	Odwróć w poziomie	Po zaznaczeniu tego pola wyboru drukowany obraz zostanie odbity w sposób lustrzany.

• Panel [Color Matching]

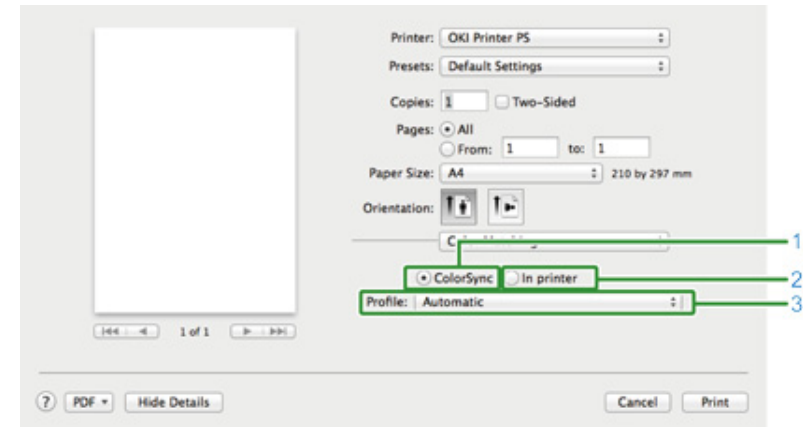

	Element	Opis
1	ColorSync	Umożliwia ustawienie funkcji ColorSync.
2	In printer	Przeprowadza dopasowanie koloru w tym urządzeniu.
3	Profil	Określa profil.

• Panel [Paper Handling]

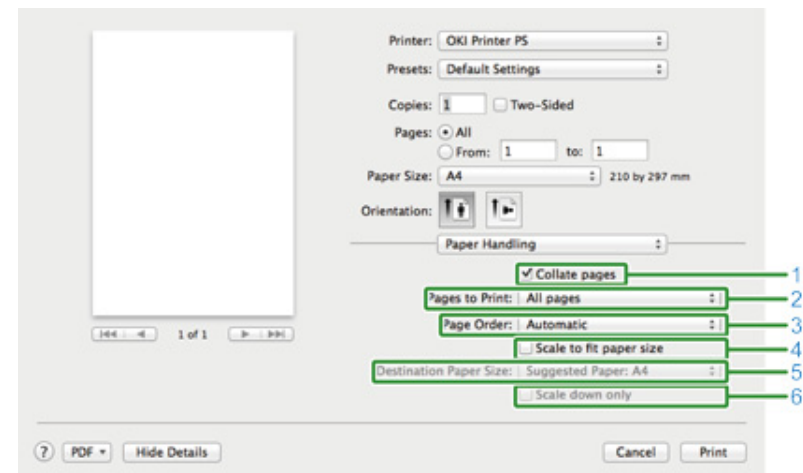

	Element	Opis
1	Sortowanie stron	Gdy to pole jest zaznaczone drukarka posortuje kopie dokumentu.

	Element	Opis
2	Strony do druku	Pozwala wybrać drukowane strony
3	Kolejność stron	Określa w jakiej kolejności strony będą drukowane.
4	Wyrównaj do wymiarów arkusza	Drukuje w dopasowaniu do formatu papieru. Powiększa lub zmniejsza w celu dopasowania do formatu wyjściowego papieru. Zaznaczenie tego pola wyboru spowoduje powiększenie lub pomniejszenie dokumentu w celu jego dopasowania do formatu drukowanego arkusza.
5	Format papieru wyjściowego	Po zaznaczeniu pola [Wyrównaj do wymiarów arkusza] nastąpi przeskalowanie drukowanego obrazu do rozmiarów arkusza wyjściowego.
6	Tylko zmniejsz	Zaznaczenie tego pola wyboru spowoduje zmniejszenie dokumentu w celu jego dopasowania do formatu drukowanego arkusza.

• Panel [Paper Feed]

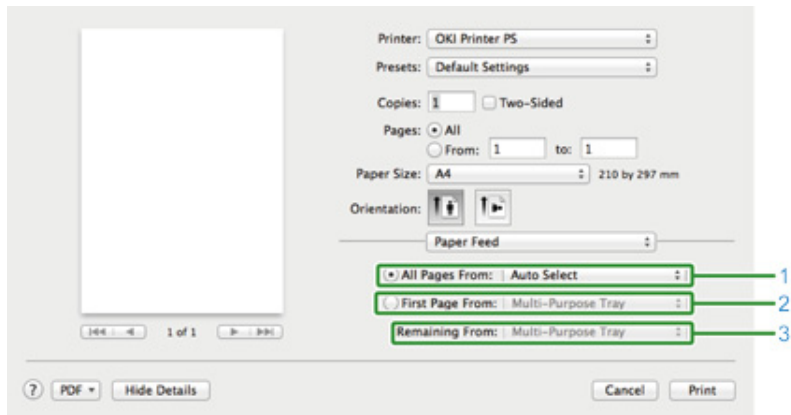

	Element	Opis
1	Wszystkie strony od	Określa podajnik papieru. Jeżeli określisz [Auto Select], podajnik jest wybierany automatycznie.
2	Tylko strona tytułowa	Wybierz te ustawienie, aby wydrukować tylko pierwszą stronę od określonego podajnika.
3	Pozostałe strony	Wybierz te ustawienie, aby wydrukować tylko pozostałe strony od określonego podajnika.

• Panel [Cover Page]

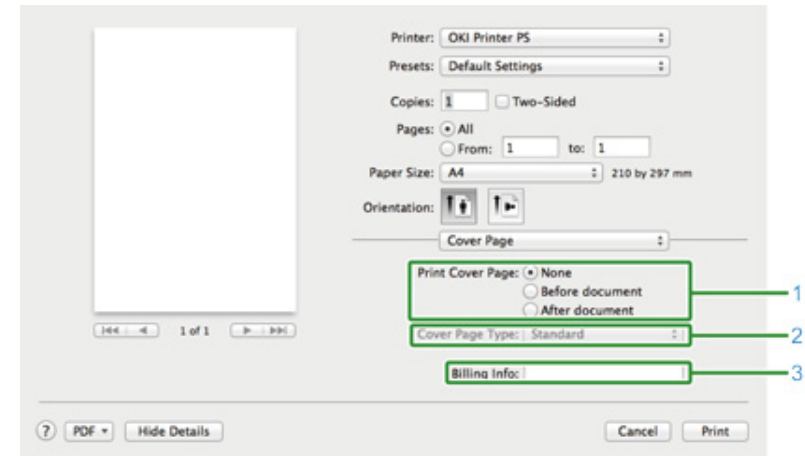

	Element	Opis
1	Drukowanie okładki	Pozwala na wybór metody drukowania okładki.
2	Typ okładki	Pozwala na wybór rodzaju ciągu znaków drukowanego na okładce.
3	Informacje dotyczące kosztów	Ta funkcja jest niedostępna.

- Panel [Kolor]

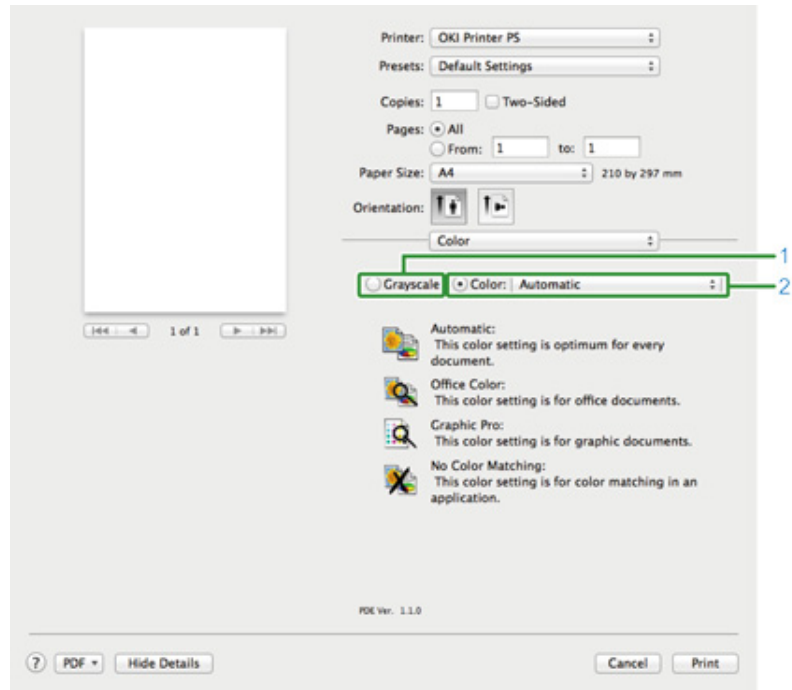

	Element	Opis
1	Skala szarości	Pozwala wybrać rodzaj drukowania monochromatycznego.
2	Kolor	Jeżeli drukowanie ma być w kolorze, to tutaj można wybrać rodzaj dopasowywanie do trybu kolorów.

- Panel [Opcje drukowania]

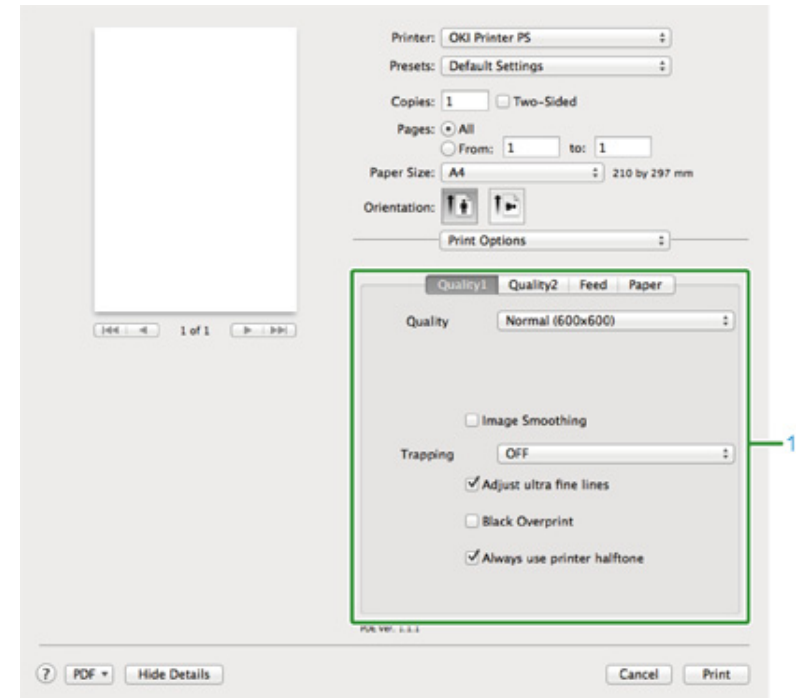

	Element	Opis
1	Jakość1, Jakość2, Podawanie, Papier	Określa jakość druku, oszczędzanie tonera, typ papieru itp.

- Panel [User Authentication]

	Element	Opis
1	Użyj uwierzytelniania użytkownika	Zaznacz to pole jeśli chcesz dokonać uwierzytelniania użytkownika podczas drukowania.
2	Nazwa użytkownika	Nazwa użytkownika podawana podczas uwierzytelniania.
3	Password	Hasło podawane podczas uwierzytelniania.
4	Rodzaj uwierzytelniania	Służy do wyboru używanego rodzaju uwierzytelniania.
5	Podsumowanie konta	Służy do wyboru nazwy i rodzaju konta.

- Panel [Secure Print (Bezpiecznego drukowania)]

	Element	Opis
1	Typ zadania	Określa typ zadania. [Job Type Option (Opcja Typ wydruku)] może być użyta, jeśli wybrano [Secure as Shared Job (Zapisz jako Praca współdzielona)] lub [Private Print (Wydruki prywatne)].
2	Opcja Typ wydruku	Wybierz nazwę wydruku, wyświetlaną na panelu operatora oraz hasło, wymagane podczas drukowania.

- Panel [Poziomy Zasilania]

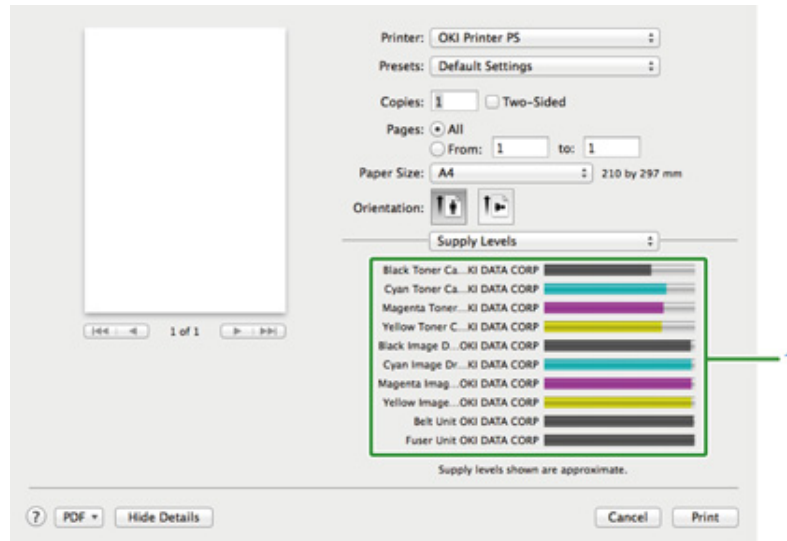

	Element	Opis
1	Materiały eksploatacyjne	Wyświetlanie i pozostała ilość materiałów eksploatacyjnych.

5

Konserwacja

Wymiana materiałów eksploatacyjnych
Czyszczenie każdej części urządzenia





Wymiana materiałów eksploatacyjnych







Ten rozdział opisuje jak wymieniać pojemnik z tonerem i bęben.





- Ostrzeżenia dotyczące wymiany materiałów eksploatacyjnych
- Wymiana wkładów z tonerem
- Wymiana bębna.
- Wymiana bębna światłoczułego wraz z pojemnikiem tonera

Ostrzeżenia dotyczące wymiany materiałów eksploatacyjnych

Podczas przeprowadzania wymiany należy pamiętać o podjęciu następujących środków ostrożności.

 NIEBEZPIECZEŃSTWO	
	Tonera ani pojemników z tonerem nie wrzucaj do ognia. Toner rozsypie się, powodując oparzenia.
	Nie trzymaj pojemnika z tonerem w lokalizacji narażonej na działanie otwartych płomieni. Toner może się zapalić i spowodować pożar, lub wywołać oparzenia.
	Nie zbieraj odkurzaczem elektrycznym rozsypanego proszku tonera. Odkurzanie tonera odkurzaczem elektrycznym może spowodować zapłon z powodu iskier styków elektrycznych lub innych powodów. Jeżeli toner rozsypie się na podłogę lub inne miejsce, zetrzyj toner wilgotną szmatką.

 OSTRZEŻENIE	
	Niektóre elementy wewnątrz urządzenia stają się gorące. Nie dotykaj miejsc wokół oznaczenia "UWAGA GORĄCE". Może wystąpić poparzenie.
	Pojemniki z tonerem przechowuj poza zasięgiem dzieci. Jeśli dziecko przypadkowo połknie toner, natychmiast zasięgnij pomocy medycznej.
	W przypadku dostania się tonera do dróg oddechowych, przepłucz ustaw dużą ilością wody i wyjdź na świeże powietrze. W razie potrzeby zasięgnij pomocy medycznej.
	Jeśli toner dostanie się na ręce lub inne obszary skóry, przemyj miejsca te bardzo dokładnie mydłem i wodą.
	W przypadku dostania się tonera do oczu natychmiast przemyj je dużą ilością wody. W razie potrzeby zasięgnij pomocy medycznej.

 OSTRZEŻENIE	
	W przypadku połknięcia tonera, wypluj go. W razie potrzeby zasięgnij pomocy medycznej.
	Przy uwalnianiu zakleszczonego papieru lub wymianie pojemników na toner, zwracaj uwagę na to, aby nie zabrudzić tonerem ubrań ani rąk. Ubrania pobrudzone tonerem wypierz w zimnej wodzie. Gdy toner stanie się gorący przez płukanie gorącą wodą lub w inny sposób, poplamy on materiał i będzie niemożliwy do usunięcia.
	Nie demontuj ani nie otwieraj bębna ani pojemnika tonera. Toner może dostać się do Twoich dróg oddechowych lub też może on wylądować na Twoich dłoniach i ubraniach brudząc je.
	Przechowuj zużyte pojemniki na toner umieszczając je w torbie, zwracając uwagę na to, aby nie rozsypać tonera.



- Aby zapewnić optymalną wydajność, używaj tylko oryginalnych elementów eksploatacyjnych firmy Oki Data.
- Opłaty serwisowe wynikające z problemów spowodowanych użyciem nieoryginalnych materiałów eksploatacyjnych firmy OKI Data są ponoszone bez uwzględnienia gwarancji lub umowy konserwacyjnej. (Chociaż korzystanie z nieoryginalnych materiałów eksploatacyjnych nie musi prowadzić do powstania problemów, należy zachować szczególną ostrożność podczas ich używania.)

Wymiana wkładów z tonerem

Kiedy na wyświetlaczu pojawi się komunikat "[KOLOR] Mało Tonera" ("[KOLOR]" oznacza C (cyan), M (magenta), Y (żółty) lub K (czarny)), należy przygotować nowy pojemnik z tonerem.

Gdy pojawi się "[COLOR (KOLOR)] Brak tonera. Wymień toner na nowy." i drukowanie zostanie zatrzymane, wymień toner na nowy.





W przypadku zużycia się tonera w kolorach cyan (niebieski), magenta (czerwony) lub żółty, można nadal drukować w czerni i bieli po wybraniu opcji [Monochromatycznie] lub [Skala Szarości]. Pojemniki z tonerem należy jednak wymieniać zaraz po zużyciu się tonera; zaniechanie niezwłocznej wymiany może prowadzić do uszkodzenia bębna.



- Nowy pojemnik z tonerem należy przygotować wcześniej, ponieważ jakość druku spada po ponad roku od zerwania plomby na używanym pojemniku.
- W przypadku wymiany pojemnika z tonerem/bębna w czasie ich używania, ilość tonera nie zostanie zliczona standardowo.
- Otwierając i zamykając tacę wyjściową po wyświetleniu komunikatu "Zainstaluj pojemnik z tonerem", możliwe jest drukowanie. Należy wtedy wymienić pojemnik z tonerem, ponieważ zaniechanie tej czynności może uszkodzić bęben.
- W przypadku wymiany pojemnika z niez użytym do końca tonerem toner ten może się wysypać.

1 Przygotuj nowe pojemniki z tonerem.

2 Naciśnij przycisk (A) i otwórz całkowicie tacę wyjściową (a).

 OSTRZEŻENIE	Może wystąpić poparzenie.	
Moduł utrwalacza jest bardzo gorący. Nie należy go dotykać.		

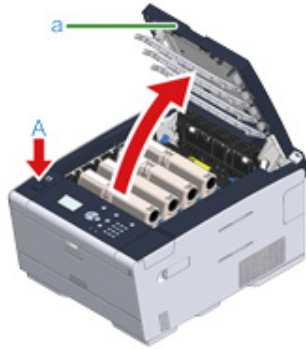

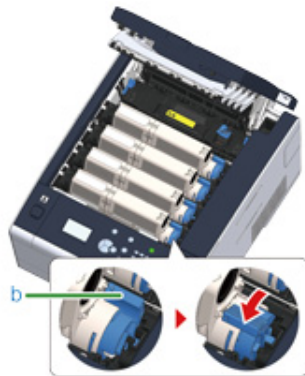

3 Zidentyfikuj pusty pojemnik z tonerem po kolorze jego etykiety.

4 Chwyc końcówkę niebieskiej dźwigni (b) pojemnika tonera i obróć ją w swoim kierunku, do momentu wyrównania z bolcem pojemnika.



5 Podnieś pojemnik z tonerem (c) z prawej strony i wyjmij go z urządzenia.

 NIEBEZPIECZEŃSTWO	Może wystąpić poparzenie.	
Nigdy nie wyrzucaj pustych pojemników po tonerze do ognia. Mogą eksplodować, a znajdujący się wewnątrz toner może się unieść i spowodować oparzenia.		



Podczas wyjmowania materiałów eksploatacyjnych, uważaj by nie uderzyć nimi w głowicę LED.

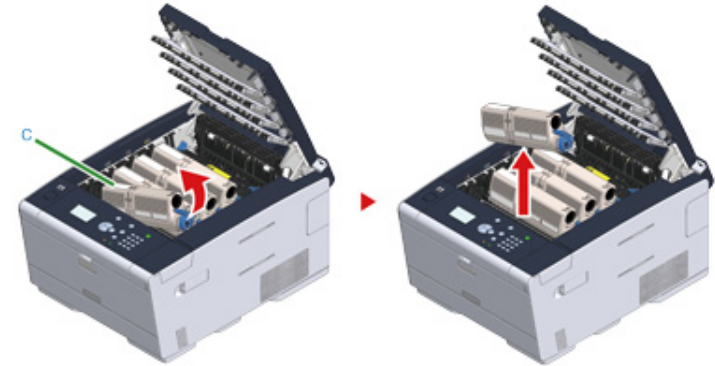

6 Wypakuj nowy pojemnik z tonerem.

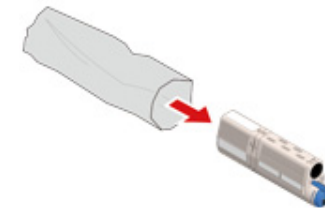

7 Wstrząśnij pojemnikiem kilka razy w pionie i poziomie.

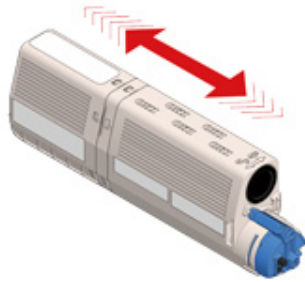

8 Usuń taśmę (d) z pojemnika z tonerem.

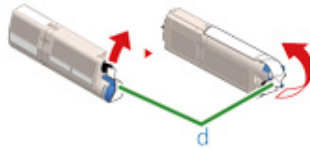

9 Włóż nowy pojemnik z tonerem (c), dopasowując wcięcie z jego lewej strony (e) do wypustu (f) na bębnie, tak aby oba elementy dopasowały się do siebie. Następnie wciśnij delikatnie prawą stronę pojemnika na swoje miejsce.



Nie należy wkładać nowego pojemnika z tonerem bez wcześniejszego usunięcia taśmy.

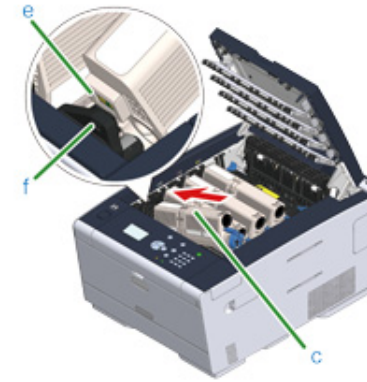

- 10** Trzymając pojemnik, chwyć końcówkę niebieskiej dźwigni (b) pojemnika tonera i obróć ją w przód, do momentu wyrównania z bolcem pojemnika.

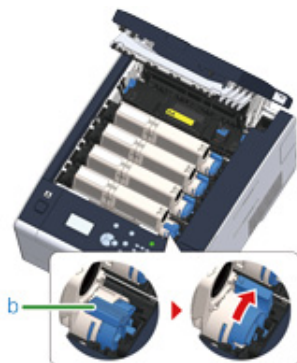

- Jeśli zamkniesz podajnik wyjściowy, bez przesunięcia niebieskiej dźwigni podczas montażu pojemnika z tonerem do bębna, urządzenie może nie działać prawidłowo. Pamiętaj o przesunięciu niebieskiej dźwigni, do momentu gdy jej górna część zrówna się z bolcem z tyłu pojemnika z tonerem.
- Jeśli pojemnik z tonerem nie jest prawidłowo zamontowany, jakość wydruków może być niska.

- 11** Delikatnie przetrzyj miękką bibułą soczewkę głowicy z diodami LED.

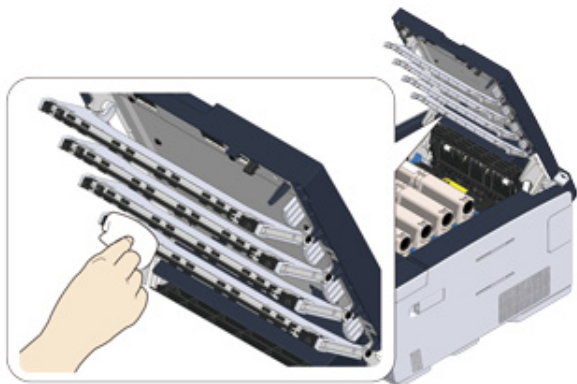

Nie stosuj rozpuszczalników, takich jak alkohol metylowy czy rozcieńczalniki do farby. Mogą one uszkodzić głowicę z diodami LED.

- 12** Zamknij powoli tacę wyjściową (a) i wciśnij środkową część tacy wyjściowej, w celu upewnienia się.

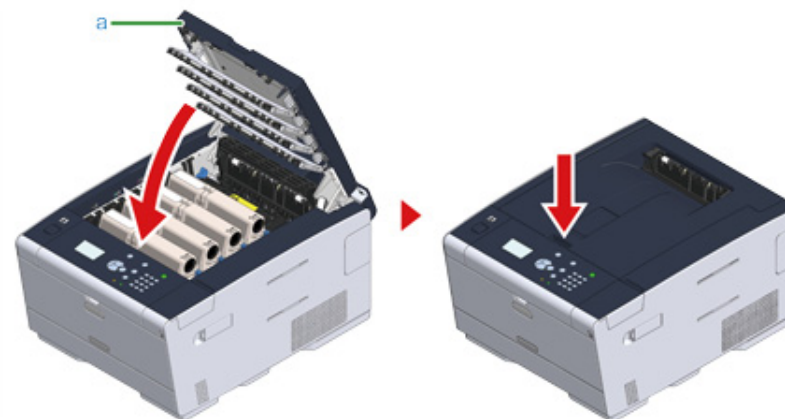

- 13** Pojemniki z tonerem należy poddawać powtórnemu przetworzeniu.



Jeśli musisz utylizować zużyte pojemniki z tonerem, włóż je do toreb polietylenowych lub innych pojemników postępując zgodnie z lokalnymi przepisami lub instrukcjami.

Wymiana bębna.

Kiedy na wyświetlaczu pojawi się komunikat „[COLOR (KOLOR)] Bliskie zużycie jednostki bębna”, należy przygotować nowy bęben. W przypadku kontynuowania drukowania, będzie wyświetlany komunikat "Zainstaluj nowy zespół bębna / Zużycie zespołu bębna" i drukowanie zostanie zatrzymane.

Gdy zostanie wyświetlony komunikat „[COLOR (KOLOR)] Zużycie zespołu bębna” i drukowanie zostanie zatrzymane, wymień bęben.

Jeśli używasz papieru A4 (drukowanie simplex), to szacowany okres wymiany bębna będzie wynosić w przybliżeniu 30,000 stron. Szacunkowy okres zakłada standardowe warunki pracy (drukowane są trzy strony naraz). Drukowanie pojedynczych stron skraca żywotność bębna o około połowę.

Rzeczywista liczba drukowanych stron może być mniejsza o połowę względem powyżej oszacowanej wartości w zależności od warunków drukowania.



- Rzeczywista liczba stron, które można wydrukować z użyciem jednego bębna, zależy od sposobu użytkowania maszyny. Może być mniejsza o połowę względem powyżej oszacowanej wartości w zależności od warunków drukowania.
- Jakość druku może ulec pogorszeniu po 1 roku użytkowania od chwili rozpakowania pojemnika z tonerem. Wymień pojemnik z tonerem na nowy.
- Choć otwieranie i zamykanie tacy wyjściowej może wydłużyć żywotność bębna przez krótki czas, zaleca się jego wymianę zaraz po wyświetleniu komunikatu „Zużycie zespołu bębna”.
- Po wciśnięciu przycisku ▲ lub ▼ na panelu operatora i wybraniu [Setting (Ustawienie)] > [Admin Setup (Konfig. admin.)] > [Manage Unit (Zarządzanie)] > [System Setup (Konf. systemu)] oraz ustawieniu [Status in Near Life (Status, gdy prawie zużyty)] na [Disable (Nieaktywne)], komunikat "[COLOR (KOLOR)] Zużycie zespołu bębna" nie będzie wyświetlany.
- Aby zapewnić optymalną wydajność, używaj tylko oryginalnych elementów eksploatacyjnych firmy Oki Data.
- Opłaty serwisowe wynikające z problemów spowodowanych użyciem nieoryginalnych materiałów eksploatacyjnych firmy OKI Data są ponoszone bez uwzględnienia gwarancji lub umowy konserwacyjnej. (Choć korzystanie z nieoryginalnych materiałów eksploatacyjnych nie musi prowadzić do powstania problemów, należy zachować szczególną ostrożność podczas ich używania.)

Ten rozdział opisuje jak wymienić bęben światłoczuły, korzystając z tego samego pojemnika z tonerem.



- W przypadku używania nowego bębna z wcześniej używanymi pojemnikami z tonerem wskazanie pozostałej ilości tonera nie będzie prawidłowe. Komunikaty "[COLOR (KOLOR)] Mało tonera" lub "Niekompatybilny toner/ [COLOR (KOLOR)]" może również być wyświetlony zaraz po wymianie.
- Zachowaj szczególną ostrożność przy obchodzeniu się z bębniem (zielony cylinder), ponieważ jest nietrwały.
- Bębna nie należy wystawiać na działanie bezpośredniego promieniowania słonecznego lub silnego światła (około 1 500 luksów i więcej). Nawet w oświetleniu pokojowym nie wystawiaj bębna na 5 minut lub więcej.



Możesz określić kiedy ma być wyświetlany komunikat „[COLOR] Czas żywotności Bębna Obrazu dobiega końca”. Naciśnij przycisk ▲ lub ▼ na panelu operatora, by wybrać [Setting (Ustawienia)] > [Admin Setup (Konfig. admin.)] > [User Install (Instalacja użytkownika)] > [Drum Near Life Timing (Bęben światłoczuły prawie zużyty.)] na panelu operatora, by zmienić ustawienie. Możesz ustawić wartość z zakres od 500 do 3 000 (w krokach co 500).

- 1 Przygotuj nowy bęben światłoczuły.
- 2 Naciśnij przycisk (A) i otwórz całkowicie tacę wyjściową (a).

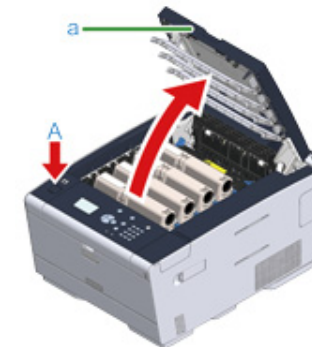

- 3 Zidentyfikuj bęben światłoczuły, który osiągnął kres swojej żywotności poprzez kolor etykiety.
- 4 Wyciągnij bęben (b) z urządzenia w kierunku wskazanym strzałką i umieść go na płaskiej powierzchni.



Podczas wyjmowania materiałów eksploatacyjnych, uważaj by nie uderzyć nimi w głowicę LED.

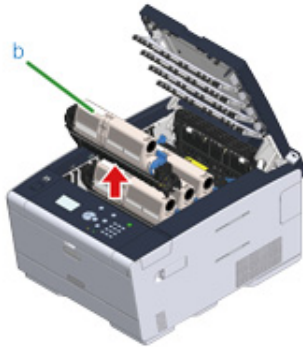

- 5 Trzymając pojemnik, chwyć końcówkę niebieskiej dźwigni (c) pojemnika tonera i obróć ją do siebie, do momentu wyrównania z bolcem pojemnika.

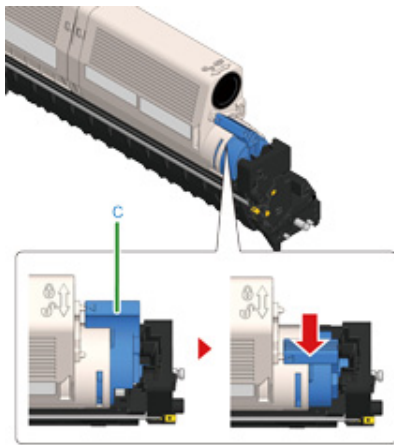

- 6 Podnieś pojemnik z tonerem (d) z prawej strony i wyjmij go z bębna.

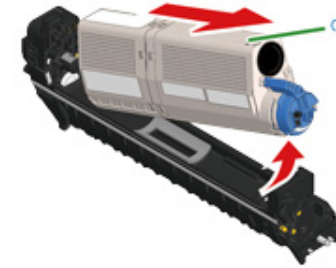

- 7 Rozpakuj bęben światłoczuły i połóż go na płaskiej powierzchni.

- 8 Wyjmij osuszacz.

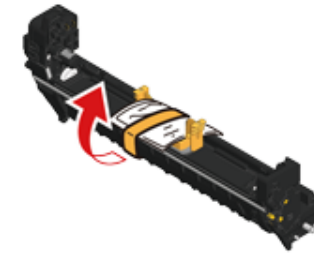

- 9 Wyjmij pokrywę tonera.

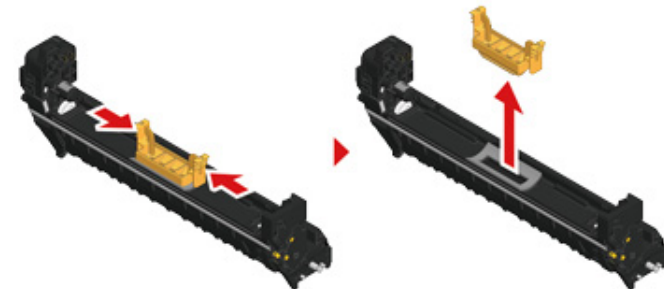

- 10 Włóż nowy pojemnik z tonerem (d), usunięty w kroku 6 dopasowując wcięcie z jego lewej strony (e) do wypustu (h) na bębnie, tak aby obie etykiety

dopasowały się do siebie. Następnie wciśnij delikatnie prawą stronę pojemnika na swoje miejsce.

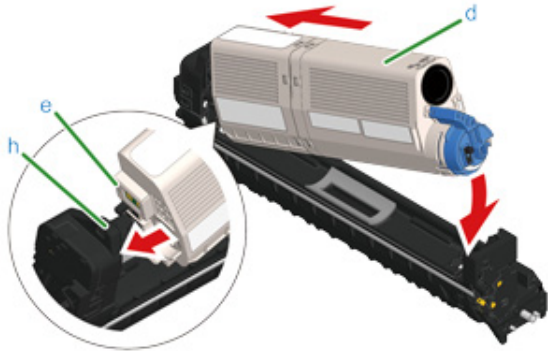

- 11** Trzymając pojemnik, chwyć końcówkę niebieskiej dźwigni (g) pojemnika tonera i obróć ją w przód, do momentu wyrównania z bolcem pojemnika.

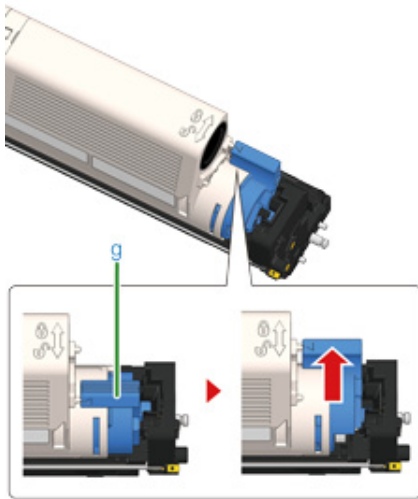

Jeśli zamkniesz podajnik wyjściowy, bez przesunięcia niebieskiej dźwigni podczas montażu pojemnika z tonerem do bębna, urządzenie może nie działać prawidłowo. Pamiętaj o przesunięciu niebieskiej dźwigni, do momentu gdy jej górna część zrówna się z bolcem z tyłu pojemnika z tonerem.

- 12** Sprawdź kolor etykiety nowego bębna i umieść go w urządzeniu.

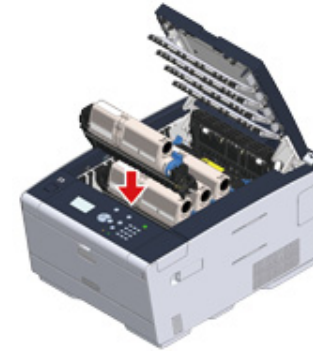

- 13** Zamknij powoli tacę wyjściową (a) i wciśnij środkową część tacy wyjściowej, w celu upewnienia się.

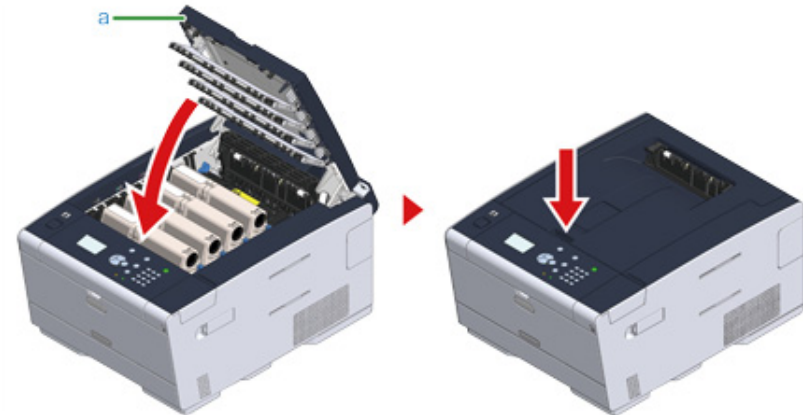

- 14** Poddaj bębny recyklingowi.



Aby wyrzucić zużyty bęben, należy włożyć go do plastikowej torby lub podobnego opakowania, a następnie postępować zgodnie z lokalnymi regulacjami dotyczącymi utylizacji odpadów.

Wymiana bębna światłoczułego wraz z pojemnikiem tonera

Ten rozdział opisuje jak jednocześnie wymienić bęben światłoczuły oraz pojemnik z tonerem.



- Zachowaj szczególną ostrożność przy obchodzeniu się z bębniem (zielony cylinder), ponieważ jest nietrwały.
- Bębna nie należy wystawiać na działanie bezpośredniego promieniowania słonecznego lub silnego światła (około 1 500 luksów i więcej). Nie pozostawiaj bębna światłoczułego na więcej niż 5 minut nawet w przypadku wystawienia go jedynie na światło pokojowe.

- 1 Przygotuj zespół bębna światłoczułego i toner.
- 2 Naciśnij przycisk (A) i otwórz całkowicie tacę wyjściową (a).

OSTRZEŻENIE	Może wystąpić poparzenie.	
Moduł utrwalacza jest bardzo gorący. Nie należy go dotykać.		

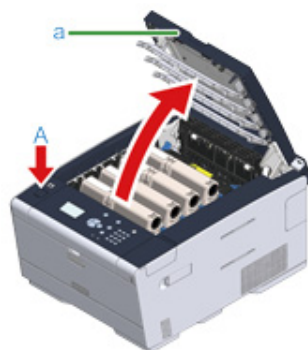

- 3 Zidentyfikuj pusty pojemnik z tonerem po kolorze jego etykiety.
- 4 Wyciągnij bęben (b) z urządzenia i umieść go na płaskiej powierzchni.



Podczas wyjmowania materiałów eksploatacyjnych, uważaj by nie uderzyć nimi w głowicę LED.

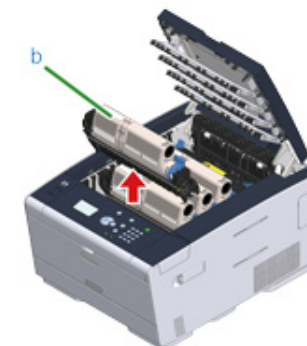

NIEBEZPIECZEŃSTWO	Może wystąpić poparzenie.	
Nigdy nie wyrzucaj zużytych bębnow światłoczułych ani pustych pojemników po tonerze do ognia. Mogą eksplodować, a znajdujący się wewnątrz toner może się unieść i spowodować oparzenia.		

- 5 Rozpakuj bęben światłoczuły i połóż go na płaskiej powierzchni.
- 6 Wymij osuszacz.

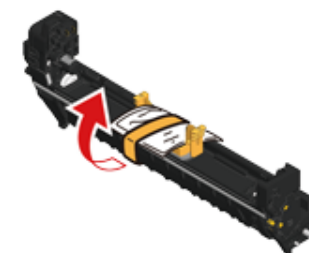

7 Wyjmij pokrywę tonera.

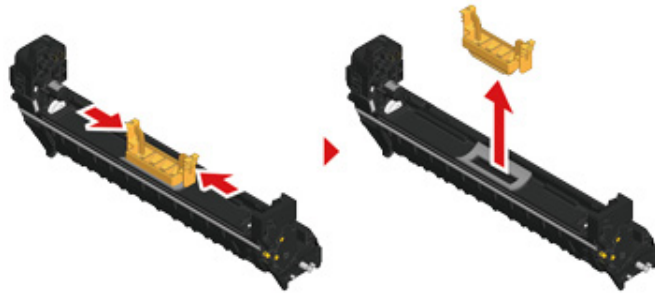

8 Wypakuj nowy pojemnik z tonerem.

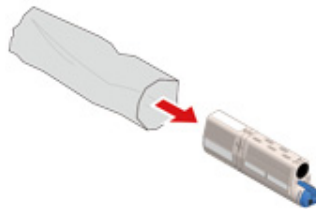

9 Wstrząśnij pojemnikiem kilka razy w pionie i poziomie.

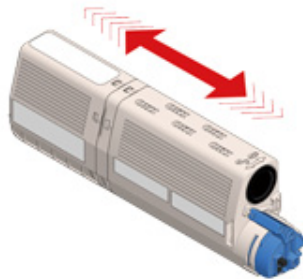

10 Usuń taśmę (c) z pojemnika z tonerem.

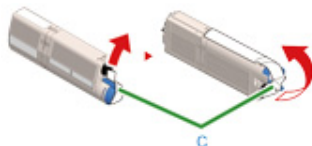

11 Włóż nowy pojemnik z tonerem (d), dopasowując wcięcie z jego lewej strony (e) do wypustu (f) na bębnie, tak aby oba elementy dopasowały się do siebie. Następnie wciśnij delikatnie prawą stronę pojemnika na swoje miejsce.

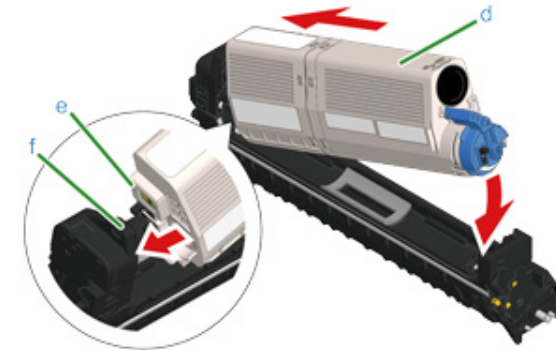

Odnośnie metody instalacji, należy zapoznać się z rozdziałem "Wymiana wkładów z tonerem".

12 Trzymając pojemnik, chwyć końcówkę niebieskiej dźwigni (g) pojemnika tonera i obróć ją w przód, do momentu wyrównania z bolcem pojemnika.

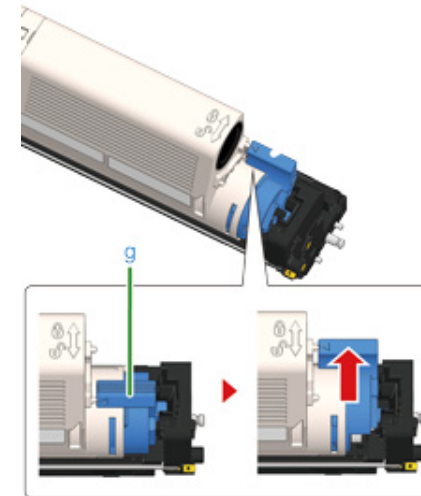



Jeśli zamkniesz podajnik wyjściowy, bez przesunięcia niebieskiej dźwigni podczas montażu pojemnika z tonerem do bębna, urządzenie może nie działać prawidłowo. Pamiętaj o przesunięciu niebieskiej dźwigni, do momentu gdy jej górna część zrówna się z bolcem z tyłu pojemnika z tonerem.

13 Sprawdź kolor etykiety nowego bębna i umieść go w urządzeniu.

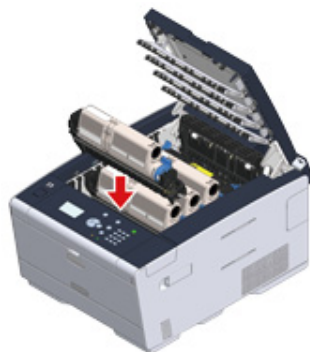

14 Zamknij powoli tacę wyjściową (a) i wciśnij środkową część tacy wyjściowej, w celu upewnienia się.

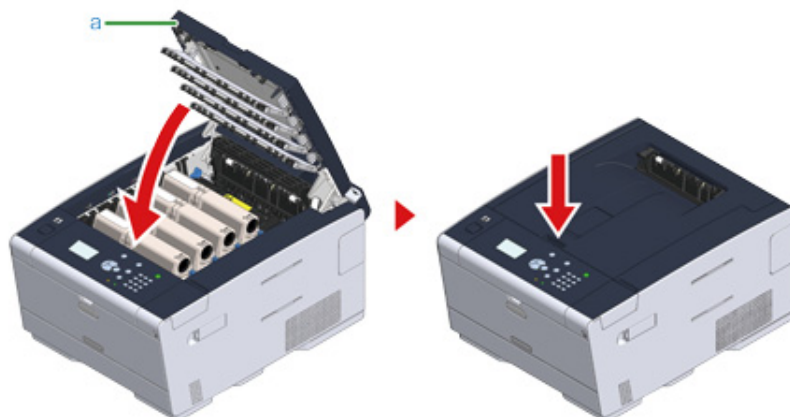

15 Poddaj recyklingowi bębny światłoczułe i wkłady tonera.



Aby wyrzucić zużyty bęben, należy włożyć go do plastikowej torby lub podobnego opakowania, a następnie postępować zgodnie z lokalnymi regulacjami dotyczącymi utylizacji odpadów.

Czyszczenie każdej części urządzenia

- Czyszczenie głowicy LED

Czyszczenie głowicy LED

Głowice z diodami LED należy wyczyścić, jeśli na wydrukach pojawiają się pionowe białe linie, obrazy są wyblaknięte lub kontury liter są rozmazane.



- Nie używaj rozpuszczalników, takich jak alkohol metylowy albo rozcieńczalniki, ponieważ mogą one uszkodzić głowicę LED.
- Bębna nie należy wystawiać na działanie bezpośredniego promieniowania słonecznego lub silnego światła (około 1 500 luksów i więcej). Nawet w oświetleniu pokojowym nie wystawiaj bębna na 5 minut lub więcej.

1 Naciśnij przycisk (A) i otwórz całkowicie tacę wyjściową (a).

 **OSTRZEŻENIE**

Może wystąpić poparzenie.



Moduł utrwalacza jest bardzo gorący. Nie należy go dotykać.

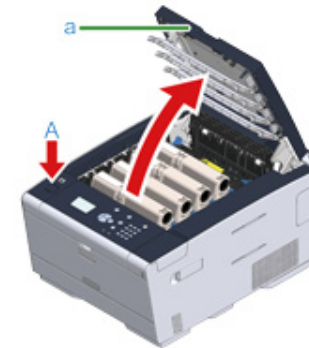

- 2 Delikatnie przetrzyj miękką bibułką cztery soczewki głowicy z diodami LED.

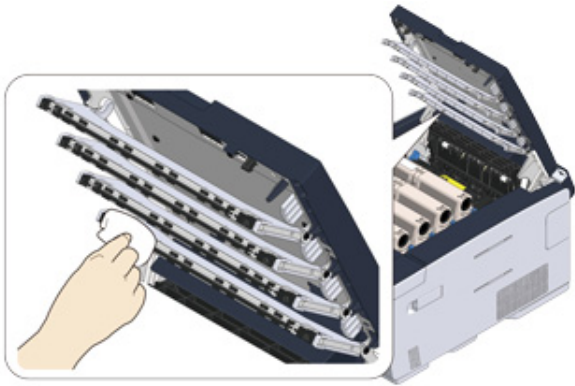

- 3 Zamknij powoli tacę wyjściową (a) i wciśnij środkową część tacy wyjściowej, w celu upewnienia się.

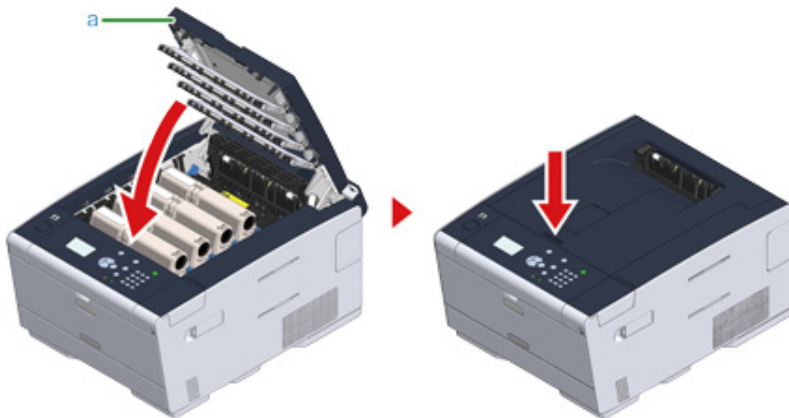

6

Rozwiązywanie problemów

W przypadku wystąpienia zacięcia papieru

Problemy z drukowaniem

Jeżeli komunikat błędu jest wyświetlany na panelu operatora



W przypadku wystąpienia zacięcia papieru

Rozdział opisuje, jak postępować w przypadku zacięcia się papieru. Sprawdź kod błędu na panelu operatora i sprawdź odpowiednią stronę.

- Jeżeli kod błędu to „370”, „371”, „372”
- Jeżeli kod błędu to "380", "381", "382", "385", "389"
- Jeżeli kod błędu to "390"
- Jeżeli kod błędu to „391”, „392”, „393”
- Jeżeli kod błędu to "409"

Jeżeli kod błędu to „370”, „371”, „372”

- 1 Naciśnij przycisk (A) i otwórz całkowicie tacę wyjściową (a).

 OSTRZEŻENIE	Może wystąpić poparzenie.	
Moduł utrwalacza jest bardzo gorący. Nie należy go dotykać.		

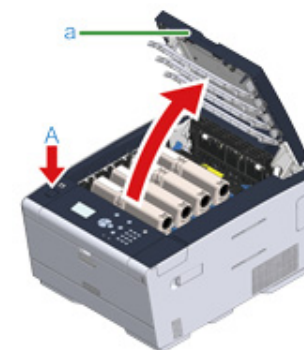

- 2 Wyciągnij cztery bębny z urządzenia w kierunku wskazanym strzałką i umieść je na płaskiej powierzchni.



Podczas wyjmowania materiałów eksploatacyjnych, uważaj by nie uderzyć nimi w głowicę LED.



- 3** Zakryj wyjęte bębny papierem, tak aby nie były wystawione na działanie promieni słonecznych.

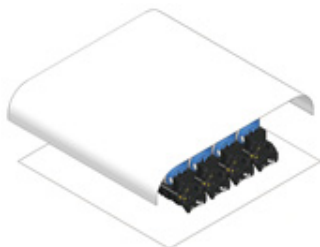

- 4** Jeśli widać krawędź arkusza, delikatnie wyciągnij zacięty papier w stronę tyłu urządzenia (kierunek wskazywany strzałką).



- 5** Jeśli papier jest zacięty w zespole utrwalającym, wciśnij dźwignię zwalniania zacięcia (b) na zespole utrwalania i powoli wyciągnij zacięty papier w swoim kierunku.

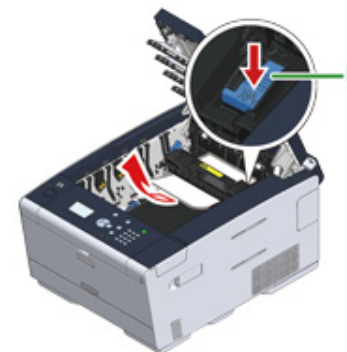

- 6** Odchyl dźwignie blokujące po obu stronach zespołu utrwalającego w swoim kierunku.

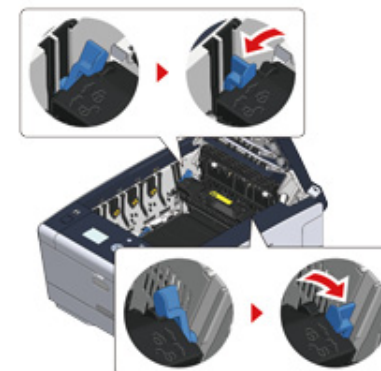

7 Chwyć zespół utrwalający za uchwyt i wyjmij go z urządzenia.

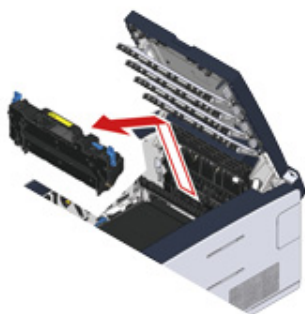

8 Obróć dźwignie blokujące po obu stronach zespołu pasa w swoim kierunku i wyjmij zespół pasa, trzymając dźwignie blokujące.



9 Powoli wyciągnij zacięty papier, ciągnąc za krawędź arkusza.

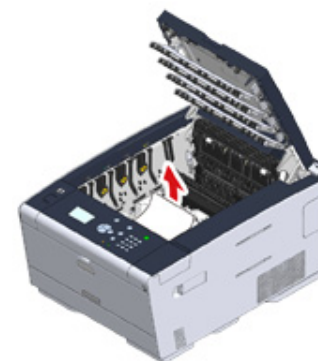

10 Przytrzymaj dźwignie blokujące zespołu pasa i umieść zespół pasa w urządzeniu.

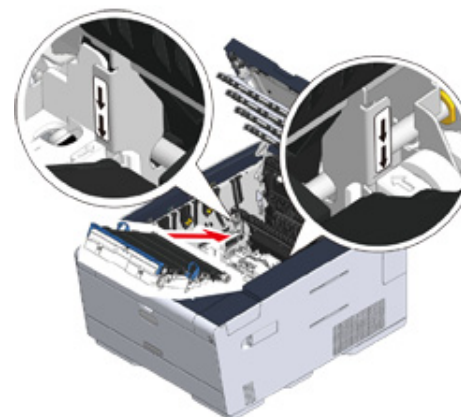

- 11** Obróć dźwignie blokujące po obu stronach zespołu utrwalającego do przodu.



- 12** Chwyć nowy zespół utrwalający za uchwyt i umieść go w urządzeniu.

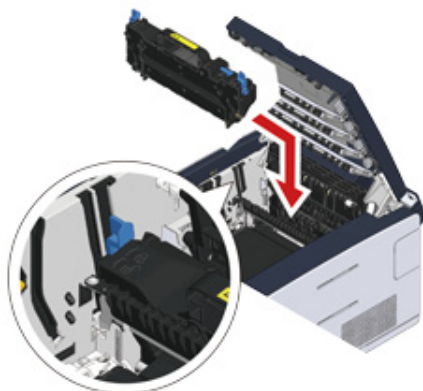

- 13** Odchyl dźwignie blokujące po obu stronach zespołu utrwalającego.

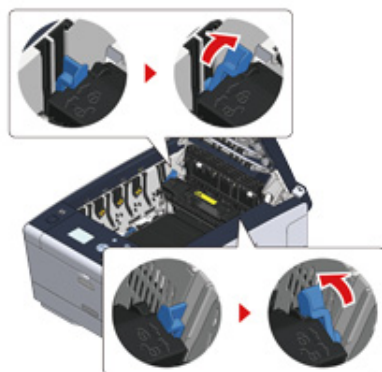

- 14** Wymień cztery bębny w urządzeniu



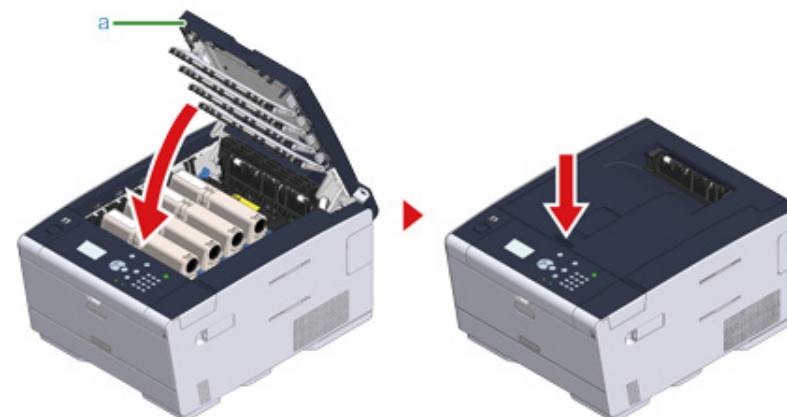

- 15** Zamknij powoli tacę wyjściową (a) i wciśnij środkową część tacy wyjściowej, w celu upewnienia się.



Zadanie zakończone.

Jeżeli kod błędu to "380", "381", "382", "385", "389"

- 1 Naciśnij przycisk (A) i otwórz całkowicie tacę wyjściową (a).

 OSTRZEŻENIE	Może wystąpić poparzenie.	
Moduł utrwalacza jest bardzo gorący. Nie należy go dotykać.		

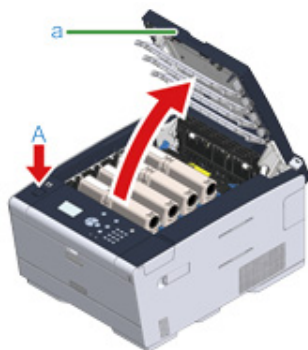

- 2 Wyciągnij cztery bębny z urządzenia w kierunku wskazanym strzałką i umieść je na płaskiej powierzchni.



Podczas wyjmowania materiałów eksploatacyjnych, uważaj by nie uderzyć nimi w głowicę LED.



- 3 Zakryj wyjęte bębny papierem, tak aby nie były wystawione na działanie promieni słonecznych.

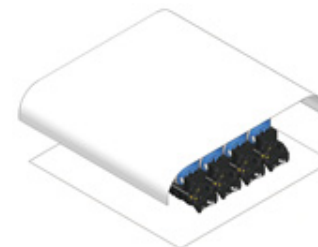

- 4 Powoli wyciągnij zacięty papier, ciągnąc za krawędź arkusza.



- 5 Jeśli papier jest zacięty w zespole utrwalającym, wciśnij dźwignię zwalniania zacięcia na zespole utrwalania i powoli wyciągnij zacięty papier w swoim kierunku.



- 6 Odchyl dźwignie blokujące (c) po obu stronach zespołu utrwalającego w swoim kierunku.

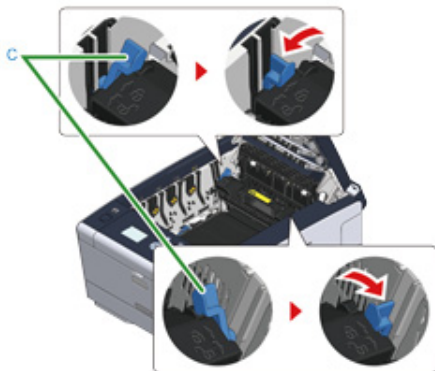

- 7 Chwyć zespół utrwalający za uchwyt i wyjmij go z urządzenia.

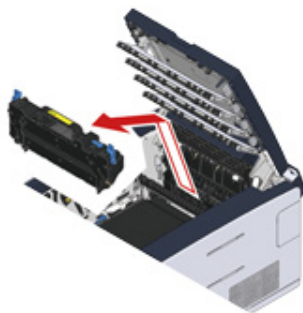

- 8 Jeżeli zacięty papier zalega w urządzeniu, trzymaj obie strony papieru, aby wyciągnąć go delikatnie.

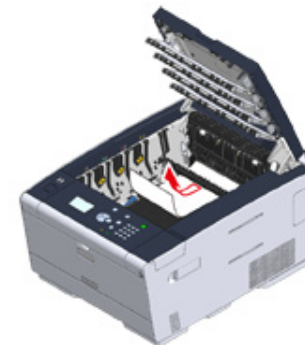

- 9 Chwyć nowy zespół utrwalający za uchwyt i umieść go w urządzeniu.

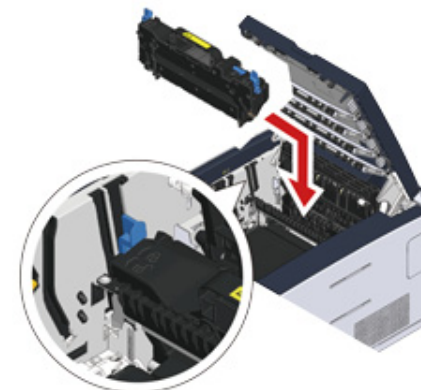

- 10 Odchyl dźwignie blokujące (c) po obu stronach zespołu utrwalającego.

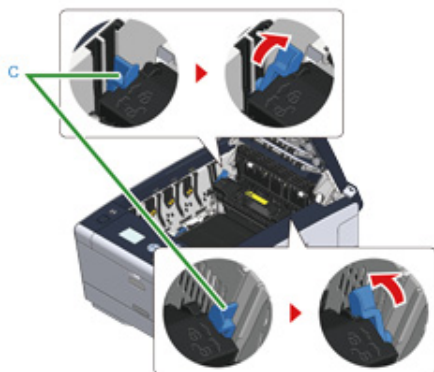

- 11 Włóż wszystkie cztery bębny z powrotem do urządzenia.



- 12 Zamknij powoli tacę wyjściową (a) i wciśnij środkową część tacy wyjściowej, w celu upewnienia się.

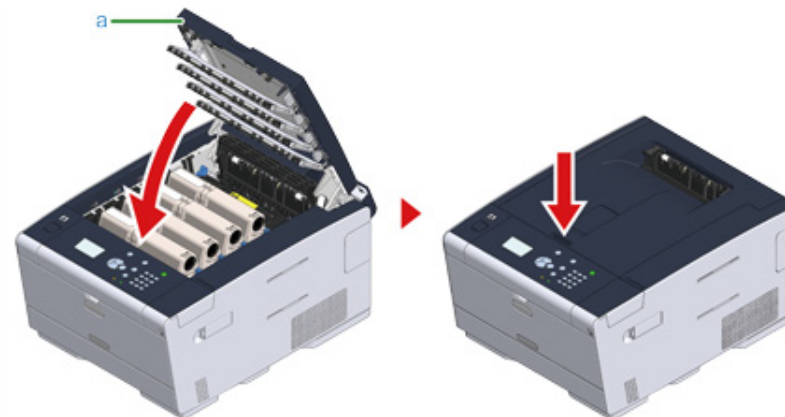



Zadanie zakończone.

Jeżeli kod błędu to "390"

- 1 Jeśli papier jest załadowany do podajnika uniwersalnego, wyjmij go.



- 2 Naciśnij przycisk (A) i otwórz całkowicie tacę wyjściową (a).

 OSTRZEŻENIE	Może wystąpić poparzenie.	
Moduł utrwalacza jest bardzo gorący. Nie należy go dotykać.		

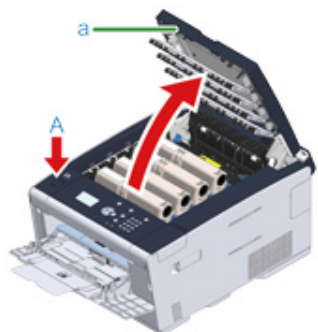

- 3 Wyciągnij cztery bębny z urządzenia w kierunku wskazanym strzałką i umieść je na płaskiej powierzchni.



Podczas wyjmowania materiałów eksploatacyjnych, uważaj by nie uderzyć nimi w głowicę LED.

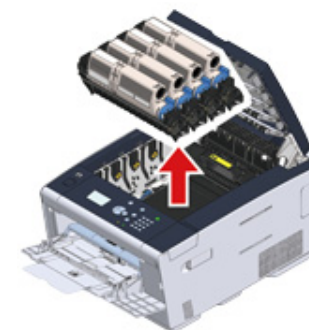

- 4 Zakryj wyjęte bębny papierem, tak aby nie były wystawione na działanie promieni słonecznych.

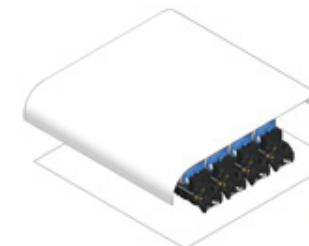

- 5 Otwórz osłonę przezroczystą wewnątrz maszyny, usuń powoli zacięty papier, pociągając za jego krawędź.

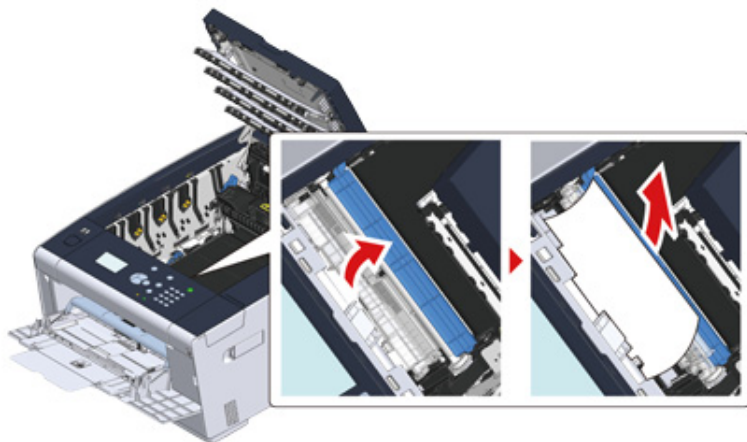

- 6 Włóż wszystkie cztery bębny z powrotem do urządzenia.

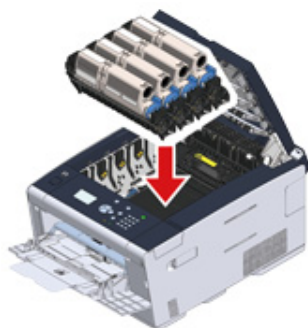

- 7 Zamknij powoli tacę wyjściową (a) i wciśnij środkową część tacy wyjściowej, w celu upewnienia się.

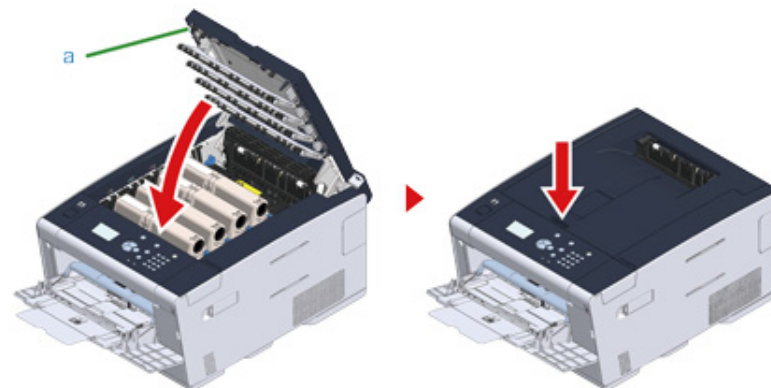

- 8 Podczas ładowania papieru do podajnika uniwersalnego, umieść go zadrukowaną stroną do góry.

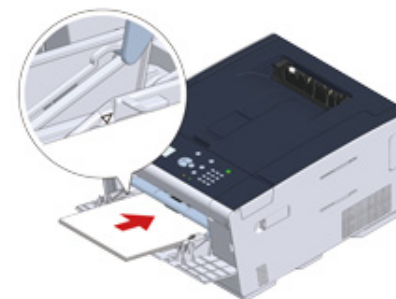

Zadanie zakończone.

Jeżeli kod błędu to „391”, „392”, „393”

Doszło do zacięcia papieru w czasie wprowadzania papieru z podajnika.



Jeśli często dochodzi o zacięcie papieru, należy oczyścić rolki podajnika papieru. Odnośnie szczegółów, odwołaj się do "Czyszczenie rolek podających (Podajnik 1/Podajnik 2/Podajnik 3) (Instrukcja zaawansowana)".

W tej procedurze w celu przykładowym wykorzystany został podajnik 1.

1 Wymij kasetę ze wskazanego podajnika.



2 Usuń zacięty papier.



Jeżeli nie można odnaleźć zaciętego papieru, sprawdź pozycję prowadnic papieru oraz ogranicznika i upewnij się, że papier jest poprawnie załadowany.

3 Wymień kasetę papieru w urządzeniu.



4 Naciśnij przycisk (A) i otwórz tacę wyjściową (a).

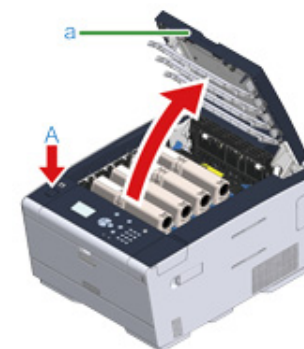

- 5 Zamknij powoli tacę wyjściową (a) i wciśnij środkową część tacy wyjściowej, w celu upewnienia się.

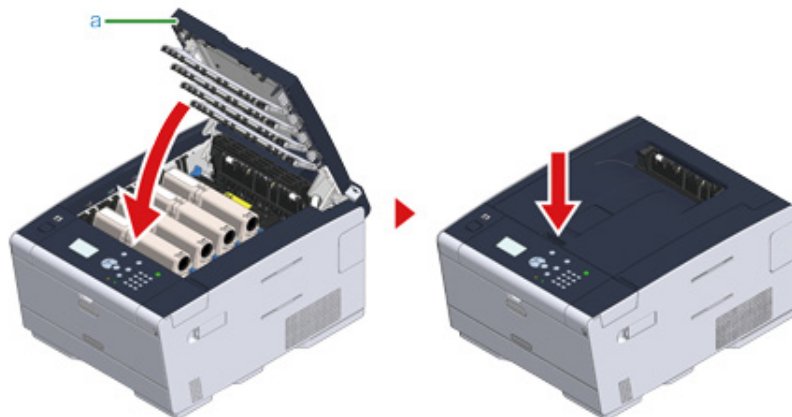

Zadanie zakończone.





Otwarcie i zamknięcie tacy wyjściowej może uruchomić drukowanie.

Jeżeli kod błędu to "409"

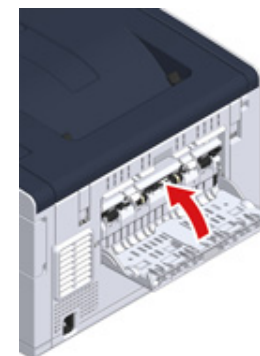
- 1 Zamknij tylną tacę odbiorczą.



- 2 Naciśnij przycisk (A) i otwórz całkowicie tacę wyjściową (a).

 OSTRZEŻENIE	Może wystąpić poparzenie.	
Moduł utrwalacza jest bardzo gorący. Nie należy go dotykać.		

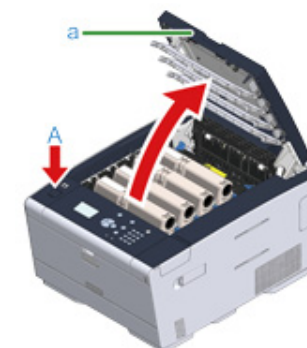

- 3 Wyciągnij cztery bębny z urządzenia w kierunku wskazanym strzałką i umieść je na płaskiej powierzchni.



Podczas wyjmowania materiałów eksploatacyjnych, uważaj by nie uderzyć nimi w głowicę LED.



- 4 Zakryj wyjęte bębny papierem, tak aby nie były wystawione na działanie promieni słonecznych.

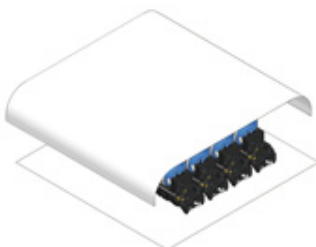

- 5 Powoli wyciągnij zacięty papier, ciągnąc za krawędź arkusza.



- 6 Jeśli papier jest zacięty w zespole utrwalającym, wciśnij dźwignię zwalniania zacięcia na zespole utrwalania i powoli wyciągnij zacięty papier w swoim kierunku.



- 7 Odchyl dźwignie blokujące po obu stronach zespołu utrwalającego w swoim kierunku.

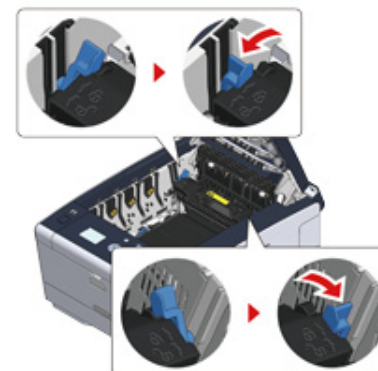

8 Chwyć zespół utrwalający za uchwyt i wyjmij go z urządzenia.

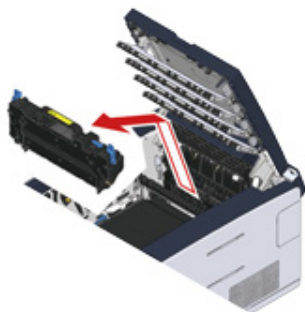

9 Obróć dźwignie blokujące po obu stronach zespołu pasa w swoim kierunku i wyjmij zespół pasa, trzymając dźwignie blokujące.



10 Powoli wyciągnij zacięty papier, ciągnąc za krawędź arkusza.

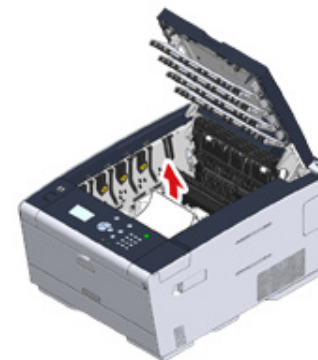

11 Przytrzymaj dźwignie blokujące zespołu pasa i umieść zespół pasa w urządzeniu.

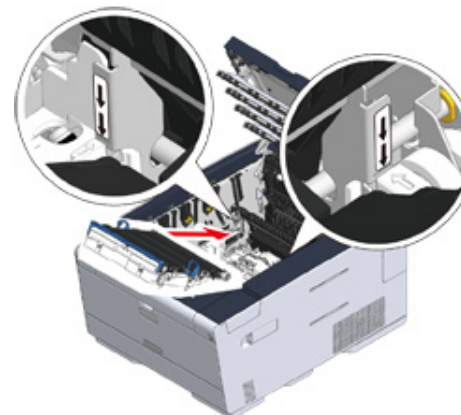

- 12** Obróć dźwignie blokujące po obu stronach zespołu utrwalającego do przodu.



- 13** Chwyć nowy zespół utrwalający za uchwyt i umieść go w urządzeniu.

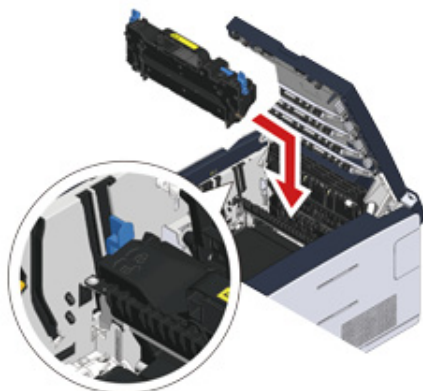

- 14** Odchyl dźwignie blokujące po obu stronach zespołu utrwalającego.

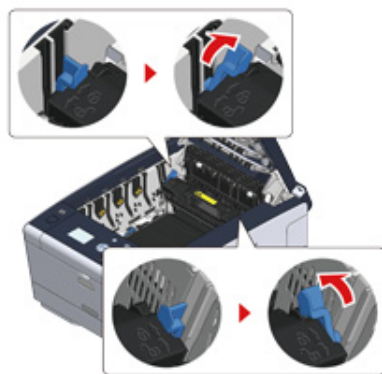

- 15** Włóż wszystkie cztery bębny z powrotem do urządzenia.



- 16** Zamknij powoli tacę wyjściową (a) i wciśnij środkową część tacy wyjściowej, w celu upewnienia się.

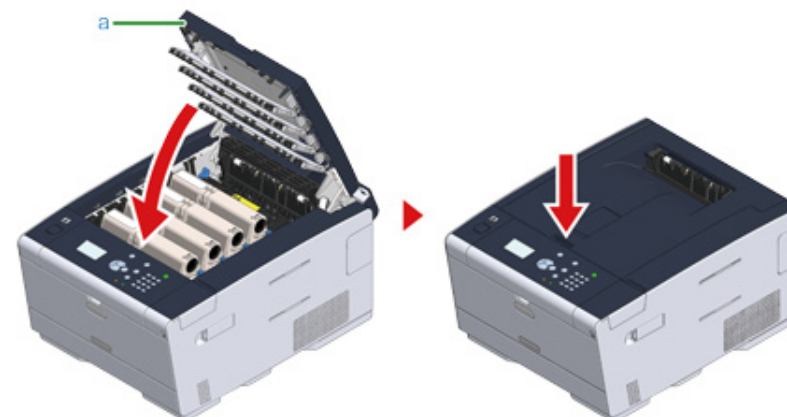











Zadanie zakończone.

Problemy z drukowaniem

- Drukowanie niemożliwe

Drukowanie niemożliwe

• Wspólne dla systemów Windows i Mac OS X

Przyczyna	Rozwiązanie	Odwołanie
Urządzenie jest w trybie uspania lub głębokim trybie uspania.	Naciśnij  przycisk (OSZCZĘDZANIE ENERGII), aby wejść w stan gotowości.	 Oszczędzanie energii z funkcją oszczędzania energii
Urządzenie jest wyłączone.	Włącz urządzenie.	 Włączanie urządzenia.
Kabel LAN lub USB jest niepodłączony.	Sprawdź, czy przewód jest dokładnie podłączony do urządzenia lub komputera.	 Podłączanie z użyciem kabla LAN/USB
Mógł wystąpić problem z kablem.	Wymień kabel na nowy.	-
Urządzenie jest offline.	Naciśnij przycisk  (ONLINE) na panelu operatora.	-
Komunikat błędu wyświetlany jest na ekranie.	Sprawdź komunikatu błędów, wyświetlane na ekranie.	 Lista komunikatów o błędach
Interfejs jest wyłączony.	Sprawdź ustawienie interfejsu na ekranie, by upewnić się, że ustawienia urządzenia są zgodne ze środowiskiem połączenia sieciowego.	 Podłączanie z użyciem kabla LAN/USB
Istnieje problem z funkcją drukowania.	Naciśnij przycisk  lub  na panelu operatora, by wybrać [Setting (Ustawienie)] > [Reports (Raporty)] > [Configuration (Konfiguracja)] i wydrukować mapę menu, dzięki której będziesz mógł sprawdzić wydajność drukowania.	 Sprawdzanie informacji o urządzeniu (Instrukcja zaawansowana)
Lampka ONLINE szybko miga w odstępach około 0,3 sekundowych.	Usterki, które mogą wystąpić w urządzeniu. Natychmiast odłącz wtyczkę zasilania, a następnie skontaktuj się ze swoim dealerem.	-



- System Windows

Przyczyna	Rozwiązanie	Odwwołanie
Drukarka nie jest ustawiona jako domyślna.	Ustaw urządzenie jako drukarkę domyślną. Kliknij prawym przyciskiem myszy ikonę [OKI C532 * (OKI C532 *)] w folderze [Devices and Printers (Urządzenia i drukarki)], a następnie wybierz [Set as Default Printer (Ustaw jako drukarkę domyślną)]. * Określa typ sterownika. (np. PCL6/PS/XPS)	-
Port wyjścia sterownika drukarki jest nieprawidłowy.	Wybierz port wyjściowy dla podłączenia kabla LAN lub USB.	-
Urządzenie przetwarza dane z innego interfejsu.	Zaczekaj, aż drukowanie się zakończy.	-
Na panelu operatora wyświetlone jest [Invalid Secure Data (Błędne dane poufne)] lub [Invalid data (Błędne dane)] i urządzenie nie drukuje.	Naciśnij przycisk ▲ lub ▼ na panelu operatora, by wybrać [Setting (Ustawienie)] > [Admin Setup (Ustawienia administratora)] > [Print Setup (Ustawienia druku)] > [Print Menu (Menu drukowania)] > [Printer Adjust (Regulacja drukarki)] > [Timeout Injob (Czas oczekiwania)] i ustaw dłuższy okres czasu. Ustawienie domyślne to 40 sekund.	-

Jeżeli komunikat błędu jest wyświetlany na panelu operatora

W przypadku wystąpienia błędu w urządzeniu, na ekranie wyświetlany jest komunikat błędu i/lub kod błędu (3-cyfrowy numer), a  (UWAGA) miga lub świeci na panelu operatora.

Jeżeli nie jesteś pewien jak rozwiązać problem, wprowadź komunikat błędu i kod błędu do "Lista komunikatów o błędach", i sprawdź powód błędu i jego rozwiązanie.

- Lista komunikatów o błędach

Lista komunikatów o błędach

Proszę czekać. Inicjalizacja sieci.

Sieć jest inicjalizowana.
Odczekaj chwilę aż urządzenia połączy się z siecią.

Sprawdzanie systemu plików

System pliku na dysku twardym jest sprawdzany. Należy chwilę poczekać.

Błąd pamięci Flash PU

Wyłącz i włącz zasilanie urządzenia. W przypadku występowania tego samego błędu, skontaktuj się ze sprzedawcą.

Błąd komunikacji

Wyłącz i włącz zasilanie urządzenia. W przypadku występowania tego samego błędu, skontaktuj się ze sprzedawcą.

Offline

Urządzenie jest offline. Naciśnij przycisk  (ONLINE), aby ustawić go na [Online (Online)].

Pozostałe dane

Dane nie zostały wydrukowane. Poczekać chwilę. Jeśli wiadomość nie zniknie, sprawdź dane.

Anulowanie zadania

Zadanie zostało anulowane lub użytkownik nie ma uprawnień. Należy chwilę poczekać.

Dopasowywanie temp.

Urządzenie dostosowuje temperaturę zespołu utrwalającego. Należy chwilę poczekać.

Dopasowywanie kolorów

Rejestracja koloru i gęstość są regulowane. Należy chwilę poczekać.

Proszę czekać Trwa konserwacja

Programy w urządzeniu są aktualizowane.
 Nie wyłączaj urządzenia aż do zakończenia aktualizacji.
 Urządzenie restartuje się automatycznie po ukończeniu aktualizacji.

[COLOR (KOLOR)] Mało tonera

Toner wskazany na ekranie ma niski poziom. Przygotuj nowy pojemnik z tonerem.

[COLOR (KOLOR)] Pojemnik zużytego tonera pełny. Wymień toner.

Pojemnik na zużyty toner jest pełny. Wymień pojemnik z tonerem na nowy.
 C: Cyan (niebieski), M Magenta (czerwony)

Wykryto niezalecany toner [COLOR].

Zainstalowano nieoptymalny pojemnik na toner.
 Użyj tonera, który pasuje do Twojego urządzenia.
 C: Cyan (niebieski), M: Magenta (czerwony), Y: Żółty, K: Czarny

Niezalecany toner [COLOR].

Zainstalowano nieoptymalny pojemnik na toner.
 Użyj tonera, który pasuje do Twojego urządzenia.
 C: Cyan (niebieski), M: Magenta (czerwony), Y: Żółty, K: Czarny

Niezalecany toner [COLOR].

Zainstalowano nieoptymalny pojemnik na toner.
 Użyj tonera, który pasuje do Twojego urządzenia.
 C: Cyan (niebieski), M: Magenta (czerwony), Y: Żółty, K: Czarny

Błąd Postscriptu

Wystąpił błąd języka postscript. Sprawdź dane.

[COLOR (KOLOR)] Bliskie zużycie jednostki bębna

Bliskie zużycie bębna obrazu wskazane na ekranie. Przygotuj nowy bęben światłoczuły.
 C: Cyan (niebieski), M Magenta (czerwony), Y: Żółty, K: Czarny

Zespół utrwalający prawie zużyty

Zespół utrwalacza jest bliski zużycia. Przygotuj nowy zespół utrwalacza.

Pas trans. prawie zużyty

Zespół pasa jest bliski zużycia. Przygotuj nowy zespół pasa.

Wymień zespół utrwalający

Zespół utrwalający osiągnął kres swojej żywotności.
 Wymień zespół utrwalający na nowy.

Wymień pas transf.

Zespół pasa osiągnął kres swojej żywotności.
 Wymień zespół pasa na nowy.

[COLOR (KOLOR)] Toner pusty

Toner wskazany na ekranie jest pusty. Wymień pusty pojemnik z tonerem na nowy.
 C: Cyan (niebieski), M Magenta (czerwony), Y: Żółty, K: Czarny

[COLOR (KOLOR)] Toner nie jest zainstalowany.

Kolorowy toner wskazany na ekranie nie jest zainstalowany.
 Zainstaluj pojemnik z tonerem.
 C: Cyan (niebieski), M Magenta (czerwony), Y: Żółty, K: Czarny

[COLOR (KOLOR)] Zużycie zespołu bębna

Czas żywotności bębna, wskazany na ekranie, dobiegł końca.
 Wymień bęben światłoczuły na nowy.
 C: Cyan (niebieski), M Magenta (czerwony), Y: Żółty, K: Czarny

[TRAY (PODAJNIK)] Pusty

Papier nie jest załadowany do wskazywanego pojemnika. Załaduj papier.

System plików jest pełny

Pamięć w systemie plików jest pełna.
Usuń niepotrzebne pliki.

System plików jest chroniony przed zapisem

Plik, który chcesz zapisać jest chroniony przed zapisem.
Sprawdź nazwę pliku.

Błąd sortowania: Zbyt wiele stron

Błąd niewystarczającej pamięci wystąpił podczas sortowania drukowania.
Zmniejsz liczbę stron do wydrukowania.

Nieautoryzowany użytkownik, anulowano zadanie.

Nieuprawniony użytkownik podjął próbę drukowania. Dane zostały usunięte. Skontaktuj się ze swoim administratorem, aby używać tego urządzenia.

Usuwanie pliku

Zapisane pliki dokumentów są usuwane.
Należy chwilę poczekać.

Przepełnienie danych do usunięcia

Pliki do usunięcia są pełne. Usuń pliki.

Usunięto zadanie poufne

Plik wydruków prywatnych, których okres przechowywania minął, zostały automatycznie usunięte.

System plików nie działa.

Wystąpił błąd w systemie plików. Naciśnij [Close (Zamknij)].

Błąd pamięci Flash

Wystąpił błąd podczas aktualizacji oprogramowania sprzętowego.
Skontaktuj się z administratorem.

Błędne dane poufne

Odebrano nieprawidłowe dane. Aby usunąć komunikat, naciśnij przycisk  (ONLINE).
Jeżeli przeprowadziłeś drukowanie prywatne, dane zostały usunięte, ponieważ były niekompletne. Wydrukuj ponownie.

Nieprawidłowe dane

Odebrano nieprawidłowe dane. Naciśnij przycisk  (ONLINE), aby usunąć ten komunikat. Jeżeli przeprowadziłeś drukowanie prywatne, dane zostały usunięte, ponieważ były niekompletne. Wydrukuj ponownie.

Odebrane dane zostały odrzucone, ponieważ typ zadania jest zakazany.

Odebrano dane, których typ nie jest określony w akceptowalnym typie zadania. Dane zostały odrzucone bez przetworzenia.
Wybierz typ zadania w ustawieniach akceptowalnego typu zadania dla [Job Type (Typ zadania)] sterownika drukarki i wydrukuj ponownie.

 O ekranach i funkcjach każdego sterownika drukarki

Włóż papier. Podajnik uniwersalny.

Drukuj na papierze podawanym ręcznie. Włóż papier do podajnika uniwersalnego.

Wymień papier w [TRAY]. [MEDIA_SIZE] [MEDIA_TYPE] Błąd: 461, 462, 463

Rozmiar i typ podawanego papieru nie pasuje do tego wskazywanego na ekranie. Używaj tego samego rozmiaru i typu papieru co wybrany w aplikacji.

Zmień papier w pod.uniw. [MEDIA_SIZE] [MEDIA_TYPE] Błąd:460

Rozmiar i typ papieru załadowanego do podajnika uniwersalnego nie pasuje do tego wskazywanego na ekranie.
Upewnij się, że rozmiar i typ papieru załadowanego do podajnika uniwersalnego pasuje do tego wybranego w aplikacji.

Proszę czekać. Zapisywanie ustawień sieciowych.

Ustawienia sieciowe dla tego urządzenia są zmienione. Nowe ustawienia są zapisywane. Należy chwilę poczekać.

Proszę czekać. Inicjalizacja sieci.

Ustawienia sieciowe dla tego urządzenia są inicjalizowane.

Załaduj papier. [TRAY] [MEDIA_SIZE] Błąd: 490, 491, 492, 493

Papier nie jest załadowany do wskazywanego pojemnika. Załaduj papier o podanej formacie.

Zainstaluj kasetę papieru. [TRAY (PODAJNIK)] Błąd: 440, 441, 430, 431, 432

Podajnik nie jest zainstalowany. Zainstaluj kasetę. Jeżeli kaseta już jest na miejscu, wysuń i wsuń ją ponownie.

Naciśnij przycisk ONLINE, aby przywrócić. Przepelnienie pamięci. Błąd: 420

Dane są zbyt złożone. Podczas przetwarzania wystąpił błąd Brak pamięci. Zmniejsz ilość danych do wydruku.

Wymień toner. [COLOR (KOLOR)] Pojemnik zużytego tonera pełny. Błąd: 415, 416, 417

Pojemnik na zużyty toner wkładu jest pełny. Otwarcie i zamknięcie tacy wyjściowej może przywrócić na chwilę drukowanie, jednak może uszkodzić bęben. Wymień pojemnik z tonerem na nowy, tak szybko jak to tylko możliwe.
C: Cyan (niebieski), M Magenta (czerwony)

Zainstaluj pojemnik z tonerem [COLOR (KOLOR)] Błąd: 410, 411, 412, 413

We wskazanym pojemniku skończył się toner. Otwarcie i zamknięcie tacy wyjściowej może przywrócić na chwilę drukowanie, jednak może uszkodzić bęben. Wymień pojemnik z tonerem na nowy, tak szybko jak to tylko możliwe.
C: Cyan (niebieski), M Magenta (czerwony), Y: Żółty, K: Czarny

Niezalecany toner C Błąd: 552, 556, 616, 622

Zainstalowany C (Cyan, niebieski) toner nie jest optymalny. Zalecamy używanie optymalnego pojemnika z tonerem.

Niezalecany toner M Błąd: 551, 555, 615, 621

Zainstalowany M (Magenta, czerwony) toner nie jest optymalny. Zalecamy używanie optymalnego pojemnika z tonerem.

Niezalecany toner Y Błąd: 550, 554, 614, 620

Zainstalowany Y (Żółty) toner nie jest optymalny. Zalecamy używanie optymalnego pojemnika z tonerem.

Niezalecany toner K Błąd: 553, 557, 617, 623

Zainstalowany K (Czarny) toner nie jest optymalny. Zalecamy używanie optymalnego pojemnika z tonerem.

Toner niezainstalowany [COLOR (KOLOR)] Błąd: 610, 611, 612, 613

Kolorowy toner wskazany na ekranie nie jest zainstalowany. Zainstaluj pojemnik z tonerem.
C: Cyan (niebieski), M Magenta (czerwony), Y: Żółty, K: Czarny

Błąd czujnika bębna [COLOR (KOLOR)] Błąd: 540, 541, 542, 543

Wystąpił błąd czujnika tonera dla bębna wskazywanego na ekranie. Wymij i włóż ponownie bęben. Jeżeli komunikat utrzymuje się, odinstaluj pojemnik z tonerem i zainstaluj go ponownie. Jeżeli pojemnik z tonerem nie jest zainstalowany, zainstaluj go.
C: Cyan (niebieski), M Magenta (czerwony), Y: Żółty, K: Czarny

Sprawdź papier. Błąd formatu papieru [TRAY] Błąd: 400

Wystąpił błąd rozmiaru papieru we wskazanym podajniku. Upewnij się, że rozmiar papieru, załadowanego do podajnika, jest zgodny z ustawieniem [Paper Size (Format papieru)] na panelu operatora. Załaduj papier zgodnie z rozmiarem papieru i kierunkiem. Jeśli ustawienie na panelu operatora jest niewłaściwe, najpierw anuluj drukowanie, ustaw odpowiedni rozmiar papieru w [Paper Size (Format papieru)] na panelu operatora, a następnie drukuj ponownie. Upewnij się, że kaseta nie podaje wielu arkuszy papieru za jednym razem po rozpoczęciu drukowania. Jeżeli tak się dzieje, usuń papier i załaduj go ponownie poprawnie.

Otwórz pokrywę. Zacięcie papieru. Taca wyjściowa. Błąd: 390

Papier zablokowany przez ścieżkę podawania papieru z podajnika uniwersalnego. Jeżeli krawędź zablokowanego papieru nie jest widoczna, otwórz tacę wyjściową i usuń papier.

Otwórz kasetę. Zacięcie papieru. [TRAY (PODAJNIK)] Błąd: 391, 392, 393

Papier zablokowany przez ścieżkę podawania papieru we wskazywanym podajniku. Wyciągnij kasetę i usuń papier. Jeżeli kilka arkuszy jest podawanych w jednym czasie, usuń papier i załaduj go ponownie. Upewnij się, że ograniczniki papieru są ustawione w odpowiedniej pozycji.

Otwórz pokrywę. Zacięcie papieru. Taca wyjściowa. Błąd: 380, 381, 382, 383, 385, 389

Doszło do zacięcia papieru wewnątrz urządzenia.
Otwórz tacę wyjściową i usuń zablokowany papier.

Otwórz pokrywę. Zacięcie papieru. Taca wyjściowa Błąd: 370, 371, 372

Doszło do zacięcia papieru wewnątrz urządzenia.
Otwórz tacę wyjściową i usuń zablokowany papier.

Zainstaluj nowy Bęben Obrazu. Czas żywotności bębna światłoczułego dobiegł końca. [COLOR (KOLOR)]. Błąd: 350, 351, 352, 353

Czas żywotności bębna, wskazany na ekranie, dobiegł końca.
Wymień bęben światłoczuły na nowy.
Otwarcie i zamknięcie pokrywy na chwilę może przywrócić drukowanie. Wymień na nowy, tak szybko jak to tylko możliwe.
C: Cyan (niebieski), M Magenta (czerwony), Y: Żółty, K: Czarny

Zainstaluj nowy Bęben Obrazu. Czas żywotności bębna światłoczułego dobiegł końca. [COLOR] Błąd: 560, 561, 562, 563

Czas żywotności bębna, wskazany na ekranie, dobiegł końca.
Wymień bęben światłoczuły na nowy.
C: Cyan (niebieski), M Magenta (czerwony), Y: Żółty, K: Czarny

Zainstaluj nowy Bęben Obrazu. Czas żywotności bębna światłoczułego dobiegł końca. [COLOR] Aby dalej drukować, naciśnij przycisk ONLINE. Błąd: 564, 565, 566, 567

Czas żywotności bębna światłoczułego wskazanego na ekranie dobiegł końca.
Wymień bęben światłoczuły na nowy.
C: Cyan (niebieski), M: Magenta (czerwony), Y: Żółty, K: Czarny

Zainstaluj nowy Bęben Obrazu. Drukowanie niemożliwe z uwagi na duży stopień zużycia bębna. [COLOR (KOLOR)] Błąd: 680, 681, 682, 683

Drukowanie zostało zatrzymane, ponieważ czas żywotności bębna światłoczułego wskazanego na ekranie dobiegł końca. Wymień bęben światłoczuły na nowy do drukowania.
C: Cyan (niebieski), M Magenta (czerwony), Y: Żółty, K: Czarny

Zainstaluj nowy zespół utrwalający. Zużycie zespołu utrwalającego Błąd: 354

Zespół utrwalający osiągnął kres swojej żywotności.
Wymień zespół utrwalający na nowy.
Otwarcie i zamknięcie tacy wyjściowej na chwilę może przywrócić drukowanie. Wymień na nowy, tak szybko jak to tylko możliwe, aby utrzymać jakość druku.

Wymień pas transferu na nowy. Czas żywotności pasa transferu dobiegł końca. Błąd: 355

Zespół pasa osiągnął kres swojej żywotności.
Wymień zespół pasa na nowy.
Otwarcie i zamknięcie tacy wyjściowej na chwilę może przywrócić drukowanie. Wymień na nowy, tak szybko jak to tylko możliwe, aby utrzymać jakość druku.

Zespół utrwalający zainstalowany nieprawidłowo. Zainstaluj ponownie zespół rolki transferu. Błąd: 348

Zespół utrwalający nie jest prawidłowo zainstalowany. Wyjmij i włóż z powrotem zespół utrwalający. Jeżeli błąd utrzymuje się po ponownym zainstalowaniu, wymień zespół utrwalający na nowy.

Wymień pas transferu na nowy. Czas żywotności pasa transferu dobiegł końca. Błąd: 356

Pojemnik na zużyty toner zespołu pasa jest pełny. Wymień zespół pasa na nowy. Otwarcie i zamknięcie tacy wyjściowej na chwilę może przywrócić drukowanie. Wymień na nowy, tak szybko jak to tylko możliwe, aby utrzymać jakość druku.

Sprawdź pojemnik z tonerem. Nieprawidłowe położenie dźwigni blokującej. Błąd: 544, 545, 546, 547

Kolorowy toner wskazany na ekranie nie jest zainstalowany.
Upewnij się, że dźwignia na pojemniku z tonerem jest przekreślona do końca, a taśma ochronna jest usunięta.
C: Cyan (niebieski), M Magenta (czerwony), Y: Żółty, K: Czarny

Sprawdź zespół bębna [COLOR] Błąd: 340, 341 342, 343

Wskazywany bęben światłoczuły nie jest prawidłowo zainstalowany.
Wyjmij i włóż z powrotem bęben światłoczuły.
C: Cyan (niebieski), M Magenta (czerwony), Y: Żółty, K: Czarny

Sprawdź zespół utrwalający Błąd: 320

Zespół utrwalający nie jest prawidłowo zainstalowany. Wyjmij i włóż z powrotem zespół utrwalający.

Sprawdź zespół pasa Błąd: 330

Zespół pasa transferu nie jest prawidłowo zainstalowany. Wyjmij i włóż z powrotem zespół pasa.

Zamknij pokrywę [COVER (POKRYWA)] Błąd: 310

Wskazywana pokrywa jest otwarta. Zamknij pokrywę.
Błąd: 310 Taca wyjściowa.

Ponownie uruchom drukarkę

Wyłącz i włącz zasilanie urządzenia.
W przypadku występowania tego samego błędu, skontaktuj się ze sprzedawcą.

Kod błędu.

Wyłącz i włącz zasilanie urządzenia.
W przypadku występowania tego samego błędu, skontaktuj się ze sprzedawcą.

Sprawdź ustawienia SMTP.

Nie można połączyć się z serwerem SMTP. Sprawdź ustawienia sieciowe.

Sprawdź ustawienia POP3.

Nie można połączyć się z serwerem POP3. Sprawdź ustawienia sieciowe.

Nieudane logowanie SMTP.

Próba logowania do serwera SMTP zakończyła się błędem autoryzacji.
Sprawdź ustawienia sieciowe.

Uwierzytelnianie SMTP Nieobsługiwane

Serwer SMTP nie obsługuje systemu uwierzytelniania.
Sprawdź ustawienia sieciowe.

Nieudane logowanie POP3.

Próba logowania do serwera POP3 zakończyła się błędem autoryzacji.
Sprawdź ustawienia sieciowe.

Błąd uzyskiwania adresu IP. Sprawdź ustawienia DHCP.

Nie można wykryć serwera DHCP. Sprawdź połączenie sieciowe.

Sprawdź ustawienia DNS.

Nie można połączyć się z serwerem DNS. Sprawdź połączenie sieciowe.

Włóż pamięć USB.

Podjęto próbę wydruku z pamięci USB, mimo, że nie zainstalowano pamięci USB.
Wprowadź pamięć USB.

Brak podajnika [TRAY (PODAJNIK)].

Kaseta we wskazanym podajniku jest wyjęta.
Zainstaluj kasetę.

Kolor zakazany. Mono wydrukowane.

Zadanie drukowania kolorowego zostało przekonwertowane do zadania monochromatycznego przez nieautoryzowanego użytkownika. Skontaktuj się z Administratorem odnośnie drukowania kolorowego.

Kolor zakazany. Zadanie odrzucone.

Zadanie drukowania kolorowego zostało usunięte z powodu nieautoryzowanego użytkownika. Skontaktuj się z Administratorem odnośnie drukowania kolorowego.

Druk zabroniony. Zadanie odrzucone.

Zadanie drukowania zostało usunięte z powodu nieautoryzowanego użytkownika. Skontaktuj się z Administratorem odnośnie drukowania.

Wykryto nieobsługiwane urządzenie USB. Odłącz je.

Podłączono nieobsługiwane urządzenie USB. Wyjmij urządzenie USB.

Podłączone niekompatybilne urządzenie USB. Odłącz je.

Podłączone urządzenie USB nie zostało rozpoznane. Odłącz urządzenie USB.

Hub USB nieobsługiwany.

Podłączono koncentrator USB. Odłącz koncentrator USB. Urządzenie nie obsługuje koncentratorów USB.

Błąd bazy danych dziennika zadania.

Wystąpił błąd dostępu bazy danych podczas zapisu lub odczytu dziennika zadań. Wyłączenie i włączenie urządzenia może rozwiązać problem.
Aby usunąć komunikat, naciśnij [Close (Zamknij)].

Bufor logu wydruków pełny (Usuń stare logi)

Stare dzienniki zostały usunięte ze względu na to, że bufor dziennika zadań jest pełny.

Wystąpił błąd dekodowania.

Wystąpił błąd w danych obrazu wysłanych do tego urządzenia. Sprawdź dane obrazu.

Proces został anulowany gdy nie ma miejsca na urządzeniu. Zwolnij miejsce w pamięci poprzez zredukowanie używania i spróbuj ponownie.

Przetwarzanie danych zostało anulowane z powodu przepełnienia pamięci.
Zmniejsz użycie urządzenia, aby zapewnić dostępność pamięci, a następnie spróbuj ponownie.

Proces został anulowany przez błąd urządzenia. Po konserwacji lub zmianie urządzenia spróbuj ponownie.

Przetwarzanie danych zostało anulowane, ponieważ wystąpił błąd urządzenia.
Napraw lub wymień urządzenie i spróbuj ponownie.

Usuwanie danych.

W urządzeniu skończył się kolorowy toner. Dane drukowania kolorowego są usuwane.
Należy chwilę poczekać.

Błąd PDF

Plik PDF jest uszkodzony.
Sprawdź plik.

Nieprawidłowe hasło

Ten plik PDF jest chroniony hasłem. Wprowadź hasło aby wydrukować.

Podaj hasło aby wydrukować

Ten PDF wymaga autoryzacji. Wprowadź hasło aby wydrukować.

Brak komunikacji z serwerem SNTP.

Pozyskiwanie aktualnego czasu z serwera SNTP nie powiodło się. Sprawdź serwer.

Nie można odczytać pliku

Pamięć USB została usunięta podczas drukowania z pamięci USB. Nie należy usuwać pamięci USB podczas drukowania.

Nie można otworzyć pliku.

Określony plik nie może zostać otwarty. Sprawdź plik.

Nie można odczytać pliku.

Plik nie może zostać odczytany. Sprawdź urządzenie, gdzie pliki są przechowywane.

Pobieranie listy ...

Dane są odczytywane z pamięci USB.
Wciśnij przycisk Stop w celu przerwania odczytywania.

[COLOR (KOLOR)] Błąd czujnika bębna przezroczystego

Wystąpił błąd czujnika dla bębna wskazywanego na ekranie.
Wyjmij i włóż ponownie bęben.
Jeśli wiadomość zostanie wyświetlona ponownie, wyjmij pojemnik z tonerem, a następnie zamontuj go ponownie.

Tylna taca wyjściowa otwartaDupleks niedostępny Kod błędu: 581

Drukowanie 2-stronne nie powiodło się, ponieważ tylna taca wyjściowa jest otwarta.
Zamknij tylną tacę wyjściową i spróbuj ponownie.

Otwórz tacę wyjściową. Błąd tyl. tacy wyjściowej. Kod błędu: 409

Tylna taca odbiorcza została poruszona podczas drukowania dwustronnego.
Zamknij tylną tacę wyjściową i wyjmij zacięty papier, znajdujący się wewnątrz jednostki.

[COLOR (KOLOR)] Toner pusty

We wskazanym pojemniku skończył się toner.
Wymień pusty pojemnik z tonerem na nowy.

Czas oczekiwania w menu jest wyłączony.

Limit Czasu Oczekiwania jest wyłączony.

Ustawienia sieci bezprzewodowej są niekompletne

Ustawione są błędne wartości lub pozycje są nieustawione w ustawieniach bezprzewodowego LAN. Sprawdź ustawienia bezprzewodowe.

Nie podłączono do bezprzewodowego punktu dostępu

Nie odnaleziono bezprzewodowego punktu dostępowego LAN.
Upewnij się, że punkt dostępu jest włączony.
Odłącz i podłącz bezprzewodowe LAN.

Niepowodzenie uruchomienie sieci bezprzewodowej

Wyłącz urządzenie, sprawdź, czy moduł bezprzewodowej sieci LAN został prawidłowo zainstalowany, i ponownie uruchom urządzenie. W przypadku utrzymywania się błędu, skontaktuj się ze sprzedawcą.

Błąd aktualizacji firmware. Spróbuj ponownie. Jeśli sieć nie działa, to spróbuj zaktualizować firmware przez USB

Aktualizacja oprogramowania sprzętowego nie powiodła się. Zaktualizuj ponownie.

Rejestracja Google Cloud Print. Nie odłączaj zasilania przed zakończeniem rejestracji.



To urządzenie zostało zarejestrowane do usług Google Cloud Print. Należy chwilę poczekać.

Usuwanie z Google Cloud Print.

To urządzenie zostało usunięte z usług Google Cloud Print. Należy chwilę poczekać.

Uwaga, wykryto nieznane materiały eksploatacyjne Idź do instrukcji „Rozwiązywanie problemów”, aby przywrócić pracę Błąd: 709

Możesz użyć dowolnych materiałów eksploatacyjnych w swoim produkcie, jednak musisz wziąć pod uwagę ryzyko związane z używaniem nieoryginalnych materiałów eksploatacyjnych. Jeżeli używanie nieoryginalnych materiałów eksploatacyjnych spowoduje uszkodzenia produktu, co uniemożliwi pełne korzystanie z urządzenia, tego typu usterki nie są objęte gwarancją. Jeżeli pomimo to chcesz to zrobić, wykonaj następujące czynności;

- (1) Wyłącz zasilanie drukarki.**
- (2) Włącz zasilanie, przytrzymując wciśnięty przycisk  (KASUJ).**
- (3) Puść przycisk  (KASUJ) po uruchomieniu.**

Uwaga: W przypadku jakichkolwiek pytań skontaktuj się z centrum obsługi klienta.

[COLOR (KOLOR)] Zużycie zespołu bębna. Pozostało stron [PAGES (Strony)].

Czas żywotności bębna, wskazany na ekranie, dobiegł końca.
Wymień bęben światłoczuły na nowy.
C: Cyan (niebieski), M Magenta (czerwony), Y: Żółty, K: Czarny

Konflikt adresu IPv4. Zmień adres IPv4.

Adres IP przypisany do tego urządzenia jest duplikowany w innym urządzeniu.
Sprawdź adres IP, a następnie przypisz inny adres IP.

Błąd modułu drukowania dwustronnego.

Drukowanie dwustronne nie jest dostępne na określonym papierze.
Sprawdź format i grubość papieru.

Zmiana języka. Panel operatorski jest wyłączony.

Język wyświetlania jest zmieniany.
Należy chwilę poczekać.

Błąd Zmiany Języka. Numer błędu: %CODE%

Przełączenie języka wyświetlania nie powiodło się. Naciśnij przycisk  (ZASILANIE), aby wyłączyć urządzenie, a następnie włącz z powrotem.

Wykryto nieprawidłowość wewnętrznej bazy danych. Dane muszą zostać usunięte. Po naciśnięciu [Format (Format)], dane zostaną usunięte, a następnie wykonany będzie reset.

Baza danych jest poza przywracaniem.
Aby usunąć bazę danych, naciśnij [Format (Format)].

Balans rachunku zbiorczego wynosi 0. [USERNAME (NAZWA UŻYTKOWNIKA)]
[ACCOUNTNAME (NAZWA KONTA)] Zwiększ balans i przyciśnij [Enter (Enter)].
Przyciśnij [Cancel (Anuluj)], aby anulować.

Liczba zadań druku przekracza limit. Nie ma już więcej uprawnionych zadań wydruku. Skontaktuj się z administratorem.

7

Wskazówki zarządzania pracą/ Specyfikacja

Zmiana hasła administratora

Oszczędzanie energii z funkcją oszczędzania energii

Dane techniczne

W tej części opisano sposoby zarządzania urządzeniem i jego specyfikacjami.

Zmiana hasła administratora

Zaleca się zmianę hasła administratora w celu ochrony bezpieczeństwa. Ustaw hasło administratora, używając od 6 do 12 znaków alfanumerycznych. Uważaj, by nie zapomnieć ustawionego hasła.

- 1 Naciśnij przycisk ▼ by wybrać [Setting (Ustawienie)] i wciśnij przycisk ↵ (ENTER).
- 2 Naciśnij kilka razy przycisk ▼, aby wybrać pozycję [Admin Setup (Konfig.admin.)], a następnie naciśnij ↵ przycisk (ENTER).
- 3 Wprowadź hasło administratora, a następnie naciśnij ↵ (ENTER).
Fabrycznie ustawione domyślne hasło to „999999”.
- 4 Naciśnij kilka razy przycisk ▼, aby wybrać pozycję [Manage Unit (Zarządzanie)], a następnie naciśnij ↵ przycisk (ENTER).
- 5 Naciśnij kilka razy przycisk ▼, aby wybrać pozycję [Admin Password (Hasło admin.)], a następnie naciśnij przycisk ↵ (ENTER).
- 6 Wprowadź nowe hasło administratora i naciśnij przycisk ↵ (ENTER).
- 7 Wprowadź ponownie nowe hasło administratora i naciśnij przycisk ↵ (ENTER).
- 8 Naciśnij przycisk ◀ (WSTECZ), aby wyświetlić komunikat [Ready To Print (Gotowa do druku)].

Oszczędzanie energii z funkcją oszczędzania energii

Urządzenie posiada trzy tryby oszczędzania energii: Oszczędzanie energii, Uśpienie, Głębokie uśpienie.

W trybie oszczędzania energii, ekran wyłącza się, a wskaźnik oszczędzania energii świeci się lub miga.

Naciśnij przycisk  (OSZCZĘDZ. ENERGII), aby wejść w tryb oszczędzania energii.

Jeśli urządzenie nie pracuje przez pewien okres czasu (ustawienie fabryczne to jedna minuta), automatycznie przechodzi w tryb oszczędzania energii.

Jeśli urządzenie nie pracuje przez pewien okres czasu, będąc w trybie oszczędzania energii (ustawienie fabryczne to 15 min.), przechodzi w tryb uśpienia lub głębokiego uśpienia.

















- Szczegóły sposobu zmiany czasu bezczynności przed przejściem do trybu oszczędzania energii, opisano w "Ustawienie długości czasu bezczynności przed przejściem do trybu oszczędzania energii."
- Szczegóły sposobu zmiany czasu bezczynności przed przejściem do trybu uśpienia, opisano w "Ustawienie długości czasu bezczynności przed przejściem do trybu uśpienia."

Naciśnij przycisk  (OSZCZĘDZ. ENERGII), aby powrócić z trybu oszczędzania energii. Maszyna powraca również z trybu oszczędzania energii, jeśli odebrane zostały pewne dane z komputera lub innego urządzenia.

- Ustawienie długości czasu bezczynności przed przejściem do trybu oszczędzania energii.
- Ustawienie długości czasu bezczynności przed przejściem do trybu uśpienia.
- Ograniczenia funkcji oszczędzania energii
- Automatyczne wyłączanie maszyny (Autowylączenie)
- Ustawienie długości czasu bezczynności przed autowylączeniem

Ustawienie długości czasu bezczynności przed przejściem do trybu oszczędzania energii.

- 1 Naciśnij przycisk  by wybrać [Setting (Ustawienie)] i wciśnij przycisk  (ENTER).
- 2 Naciśnij kilka razy przycisk , aby wybrać pozycję [Admin Setup (Konfig.admin.)], a następnie naciśnij  przycisk (ENTER).
- 3 Wprowadź hasło administratora, a następnie naciśnij  (ENTER).
Fabrycznie ustawione domyślne hasło to „999999”.
- 4 Naciśnij kilka razy przycisk , aby wybrać pozycję [Manage Unit (Zarządzanie)], a następnie naciśnij  przycisk (ENTER).
- 5 Naciśnij kilka razy przycisk , aby wybrać pozycję [Power Save (Oszczędz.energii)], a następnie naciśnij przycisk  (ENTER).
- 6 Sprawdź, czy wybrana jest pozycja [Power Save Time (Czas oszcz.energii)], a następnie naciśnij przycisk  (ENTER).
- 7 Naciśnij przycisk  lub  by wybrać czas, który chcesz ustawić i wciśnij przycisk  (ENTER).
- 8 Upewnij się, że [* (*)] jest wyświetlane po lewej stronie od ustawionego czasu.
- 9 Naciśnij przycisk  (WSTECZ), aby wyświetlić komunikat [Ready To Print (Gotowa do druku)].

Ustawienie długości czasu bezczynności przed przejściem do trybu uśpienia.

- 1 Naciśnij przycisk ▼ by wybrać [Setting (Ustawienie)] i wciśnij przycisk ↵ (ENTER).
- 2 Naciśnij kilka razy przycisk ▼, aby wybrać pozycję [Admin Setup (Konfig.admin.)], a następnie naciśnij ↵ przycisk (ENTER).
- 3 Wprowadź hasło administratora, a następnie naciśnij ↵ (ENTER).
Fabrycznie ustawione domyślne hasło to „999999”.
- 4 Naciśnij kilka razy przycisk ▼, aby wybrać pozycję [Manage Unit (Zarządzanie)], a następnie naciśnij ↵ przycisk (ENTER).
- 5 Naciśnij kilka razy przycisk ▼, aby wybrać pozycję [Power Save (Oszczędz.energii)], a następnie naciśnij przycisk ↵ (ENTER).
- 6 Naciśnij kilka razy przycisk ▼, aby wybrać pozycję [Sleep Time (Czas uśpienia)], a następnie naciśnij ↵ przycisk (ENTER).
- 7 Naciśnij przycisk ▼ lub ▲ by wybrać czas, który chcesz ustawić i wciśnij przycisk ↵ (ENTER).
- 8 Upewnij się, że [* (*)] jest wyświetlane po lewej stronie od ustawionego czasu.
- 9 Naciśnij przycisk ◀ (WSTECZ), aby wyświetlić komunikat [Ready To Print (Gotowa do druku)].

Ograniczenia funkcji oszczędzania energii

Urządzenie nie wejdzie w tryb uśpienia w poniższym przypadku.

- Gdy w maszynie wystąpił błąd
- Kontrola dostępu w ustawieniach kontroli dostępu jest aktywna i lokalna karta IC oraz karta IC LDAP w metodzie autoryzacji jest aktywna.

Urządzenie nie wejdzie w tryb głębokiego uśpienia w poniższych przypadkach.

- Włączony jest protokół IPSec
- Ustanowiono połączenie TCP
Przykład: Ustanowione jest połączenie za pośrednictwem protokołu Telnet lub FTP.
Po upływie czasu przejścia do trybu uśpienia lub trybu głębokiego uśpienia z trybu oszczędzania energii i rozłączeniu połączenia, urządzenie wchodzi w tryb uśpienia.
- Włączone jest odbieranie e-mail
- Bezprzewodowe LAN jest aktywne
- Google Cloud Print jest aktywne
- LLTD jest aktywne
- Przypisany jest adres globalny IPv6

W trybie uśpienia przy druku nie możesz używać poniższych protokołów.

- NBT

W trybie głębokiego uśpienia nie możesz wyszukiwać drukarki ani wprowadzać ustawień za pomocą poniższych funkcji lub protokołów.

- NBT

W trybie głębokiego uśpienia nie działają następujące protokoły z funkcją klienta.

- Alarm e-mail²
- SNMP Trap
- WINS*¹
- SNTP*²

*1 Czas upływający w trybie głębokiego uśpienia nie jest uwzględniany w liczeniu okresu między kolejnymi aktualizacjami WINS.
W trybie uśpienia regularne aktualizacje WINS nie są przeprowadzane, więc nazwy zarejestrowane na serwerze WINS mogą zostać usunięte.

- *2 Czas upływający w trybie głębokiego uśpienia nie jest uwzględniany w liczeniu okresu między kolejnymi powiadomieniami alarmów e-mail oraz okresu między aktualizacjami serwera NTP.

W środowisku sieciowym o dużym przepływie pakietów, urządzenie automatycznie przechodzi z trybu głębokiego uśpienia do trybu uśpienia i odpowiada.

Podobnie, jeśli do tej samej sieci podłączony jest terminal, który uruchamia wyszukiwanie z użyciem Bonjour, jak w przypadku Mac lub iPhone, urządzenie automatycznie przechodzi z trybu głębokiego uśpienia do trybu uśpienia i odpowiada.

To urządzenie automatycznie wchodzi w tryb głębokiego uśpienia po pewnym okresie czasu.

Automatyczne wyłączenie maszyny (Autowylączenie)

Maszyna posiada funkcję autowylączenia, która automatycznie wyłącza maszynę, jeśli jest ona nieużywana przez pewien okres czasu.

Dostępne są trzy opcje ustawienia autowylączenia, a [Auto Config (Konfig. Aut.)] ma ustawioną domyślną wartość fabryczną.

- [Auto Config (Konfig. Aut.)]: Maszyna automatycznie wyłącza się, po nieużywaniu przez pewien okres czasu, chyba, że znajduje się w poniższych warunkach.
 - Do złącza interfejsu sieciowego podłączony jest kabel sieci lokalnej.
 - Bezprzewodowa sieć LAN jest włączona.
- [Enable (Aktywne)]: Jeśli nie używasz urządzenia przez pewien okres czasu, urządzenie automatycznie wyłączy się.
- [Disable (Nieaktywne)]: Wyłącza funkcję autowylączenia. Urządzenie nie wyłączy się automatycznie.



Urządzenie nie wyłączy się automatycznie w poniższym przypadku.

- Gdy wystąpił błąd

Wykonaj poniższe kroki, by zmienić ustawienie autowylączenia.

- 1 Naciśnij przycisk ▼ by wybrać [Setting (Ustawienie)] i wciśnij przycisk ↵ (ENTER).
- 2 Naciśnij kilka razy przycisk ▼, aby wybrać pozycję [Admin Setup (Konfig.admin.)], a następnie naciśnij ↵ przycisk (ENTER).
- 3 Wprowadź hasło administratora, a następnie naciśnij przycisk ↵ (ENTER). Fabrycznie ustawione domyślne hasło to „999999”.
- 4 Naciśnij kilka razy przycisk ▼, aby wybrać pozycję [User Install (Instalacja użytkownika)], a następnie ↵ naciśnij przycisk (ENTER).
- 5 Naciśnij kilka razy przycisk ▼, aby wybrać pozycję [Power Setup (Ustawienia zasilania)], a następnie ↵ naciśnij przycisk (ENTER).
- 6 Naciśnij kilka razy przycisk ▼, aby wybrać pozycję [Auto Power Off (Autowylączenie)], a następnie naciśnij ↵ przycisk (ENTER).

- 7 Naciśnij przycisk ▼ lub ▲ by wybrać wartość, którą chcesz ustawić i wciśnij przycisk ↵ (ENTER).
- 8 Upewnij się, że [* (*)] jest wyświetlane po lewej stronie od ustawionego czasu.
- 9 Naciśnij przycisk ◀ (WSTECZ), aby wyświetlić komunikat [Ready To Print (Gotowa do druku)].

Ustawienie długości czasu bezczynności przed autowylączeniem

- 1 Naciśnij przycisk ▼ by wybrać [Setting (Ustawienie)] i wciśnij przycisk ↵ (ENTER).
- 2 Naciśnij kilka razy przycisk ▼, aby wybrać pozycję [Admin Setup (Konfig.admin.)], a następnie naciśnij ↵ przycisk (ENTER).
- 3 Wprowadź hasło administratora, a następnie naciśnij przycisk ↵ (ENTER).
Fabrycznie ustawione domyślne hasło to „999999”.
- 4 Naciśnij kilka razy przycisk ▼, aby wybrać pozycję [Manage Unit (Zarządzanie)], a następnie naciśnij ↵ przycisk (ENTER).
- 5 Naciśnij kilka razy przycisk ▼, aby wybrać pozycję [Power Save (Oszczędz.energii)], a następnie naciśnij przycisk ↵ (ENTER).
- 6 Naciśnij kilka razy przycisk ▼, aby wybrać pozycję [Auto Power Off Time (Czas autowylączenia)], a następnie naciśnij ↵ przycisk (ENTER).
- 7 Naciśnij przycisk ▼ lub ▲ by wybrać czas, który chcesz ustawić i wciśnij przycisk ↵ (ENTER).
- 8 Upewnij się, że [* (*)] jest wyświetlane po lewej stronie od ustawionego czasu.
- 9 Naciśnij przycisk ◀ (WSTECZ), aby wyświetlić komunikat [Ready To Print (Gotowa do druku)].

Dane techniczne

Ten rozdział opisuje specyfikację urządzenia.

- Ogólna specyfikacja techniczna
- Specyfikacja drukowania
- Specyfikacja sieci
- Specyfikacja bezprzewodowej sieci LAN (Opcja)

Ogólna specyfikacja techniczna

Element		C532/ES5432
Procesor		Procesor ARM (667MHz)
Pamięć		DDR3 32bit 1GB
ROM		3 GB
Masa (razem z materiałami eksploatacyjnymi)		23 kg
Wymiary (Szer. x Głęb. x Wys.)		427 x 571 x 279 mm
Zasilanie		N36301A: 120V AC +/-10 N36301B: 230V AC +/-10
Pobór mocy	Normalna praca	N36301A: 670 W / N36301B: 640 W
	Jałowy	90 W
	Maks.	N36301A: 1220 W / N36301B: 1250 W
	Tryb oszczędzania energii	Poniżej 14 W
	Tryb uśpienia	Poniżej 7,8 W
	Tryb głębokiego uśpienia	Poniżej 1,1 W
	Tryb autowylączenia	Poniżej 0,5 W
Warunki pracy	Praca	Temperatura: 10 - 32°C, Wilgotność : 20 - 80% RH
	Jałowy	Temperatura: 0 - 43°C, Wilgotność : 10 - 90% RH
Interfejs		USB 2.0, Ethernet 10BASE-T/100BASE-TX/1000BASE-T, Host USBx2 IEEE802.11 b/g/n/a Bezprzewodowa LAN (Opcja)
Wyświetlacz		Wyświetlacz graficzny LCD 60(szer.) x 32,6(wys.) mm, 128 x 64 punkty
Obsługiwane systemy operacyjne		Windows 10/Windows 8.1/Windows Server 2012 R2/ Windows 8/Windows Server 2012/Windows 7/ Windows Vista/Windows Server 2008 R2/Windows Server 2008 Mac OS X 10.8.5 to 10.11

Specyfikacja drukowania

Element		C532/ES5432
Metoda druku		Elektrofotograficzna z diodami LED (diody elektroluminescencyjne)
Emulacja T		PostScript 3, PCL5c, PCL6 (XL), EPSON FX, IBM ProPrinter, XPS, PDF (v1.7 lub starsza)
Czcionki rezydentne		PCL: 91 europejskich czcionek PS: 80 europejskich czcionek
Rozdzielczość		1200 x 1200 dpi, 600 x 600 dpi
Kolor		Żółty, Magenta, Cyan, Czarny
Prędkość drukowania		<ul style="list-style-type: none"> A4 Jednostronnie: Do 30 ppm Dupleks: Do 16 ppm (Mono), 14 ppm (kolor) Letter Jednostronnie: Do 31 ppm Dupleks: Do 16 ppm (Mono), 14 ppm (kolor)
Czas wydruku pierwszej strony	Kolor	Ok. 7,5 s (A4)
	Mono	Ok. 7,5 s (A4)
Format papieru	Podajnik 1	Legal 13/13,5/14, Letter, Executive, A4, A5, A6, B5, B6, Statement, 8,5 SQ, Folio, 16K (197 x 273 mm, 195 x 270 mm, 184 x 260 mm), rozmiar niestandardowy
	Dodatkowe podajniki (Opcjonalne)	Legal 13/13,5/14, Letter, Executive, A4, A5, B5, 8,5 SQ, Folio, 16K (197 x 273 mm, 195 x 270 mm, 184 x 260 mm), rozmiar niestandardowy
	Podaj. uniw.	Legal 13/13,5/14, Letter, Executive, A4, A5, A6, B5, B6, B6 Half, Statement, 8,5 SQ, Folio, Index card (3 x 5 cali), 4 x 6 cali, 5 x 7 cali, Banner do 1321 mm (52 cale), 16K (197 x 273 mm, 195 x 270 mm, 184 x 260 mm), C5, DL, Com-9, Com-10, Monarch, rozmiar niestandardowy
	Drukowanie dwustronne	Legal 13/13,5/14, Letter, Executive, A4, A5, B5, 8,5 SQ, Folio, 16K (197 x 273 mm, 195 x 270 mm, 184 x 260 mm), rozmiar niestandardowy
	Format niestandardowy	<ul style="list-style-type: none"> Podajnik 1 100 - 216 mm (szer.), 148 - 356 mm (dł.) (3,9 - 8,5 cala (szer.), 5,8 - 14,0 cala (dł.)) Dodatkowe podajniki (opcjonalne) 148 - 216 mm (szer.), 210 - 356 mm (dł.) (5,8 - 8,5 cala (szer.), 8,3 - 14,0 cala (dł.)) Podaj. uniw. 64 - 216 mm (szer.), 90 - 1321 mm (dł.) (2,5 - 8,5 cala (szer.), 3,5 - 52 cala (dł.)) Dwustronne 148 - 216 mm (szer.), 210 - 356 mm (dł.) (5,8 - 8,5 cala (szer.), 8,3 - 14,0 cala (dł.))
Typ nośnika		Papier zwykły (64 g/m ² - 220 g/m ²), koperty, etykiety

Element	C532/ES5432
Metoda podawania	Automatyczne podawanie z podajnika 1, podajnika uniwersalnego i dodatkowych podajników (opcjonalne) Ręczne podawanie z podajnika uniwersalnego
Pojemność podajników papieru	<ul style="list-style-type: none"> Podajnik 1 250 arkuszy (poniżej 80 g/m²), całkowita grubość do 25 mm lub mniej. Podaj. uniw. 100 arkuszy (mniej niż 80 g/m²) łączna grubość 10 mm lub mniej, 10 kopert (85 g/m²). Dodatkowe podajniki (opcjonalne) 530 arkuszy papieru zwykłego /80 g/m², całkowita grubość do 53 mm lub mniej.
Metoda wyjścia	Zadrukiem do góry/Zadrukiem do dołu
Pojemność tacy odbiorczej	<ul style="list-style-type: none"> Podajnik wyjściowy 150 arkuszy (poniżej 80 g/m²) Tylna taca odbiorcza 100 arkuszy (poniżej 80 g/m²)
Gwarantowany obszar druku	Co najmniej 6,35 mm od krawędzi papieru (nie dotyczy nośników specjalnych takich jak koperty)
Precyzja druku	Początek druku : ± 2 mm, na skos papieru : ± 1 mm/100 mm Rozciągnięcie obrazu : ± 1 mm/100 mm (80 g/m ²)
Czas rozgrzewania	<ul style="list-style-type: none"> Od włączenia zasilania 27 sekund (przy temperaturze pokojowej 25°C, napięcie znamionowe) Z trybu uśpienia 35 sekund (przy temperaturze pokojowej 25°C, napięcie znamionowe)
Warunki środowiska użytkowania	<ul style="list-style-type: none"> Podczas pracy 10 - 32°C/ Wilgotność względna 20~80% (maksymalna temperatura termometru wilgotnego 25°C, maksymalna temperatura termometru suchego 2°C) Gdy nie pracuje 0 - 43°C/ Wilgotność względna 10~90% (maksymalna temperatura termometru wilgotnego 26,8°C, maksymalna temperatura termometru suchego 2°C)
Warunki gwarancji jakości druku	<ul style="list-style-type: none"> Zakres operacyjny Temperatura 10°C, wilgotność 20 do 80% RH Temperatura 32°C, wilgotność 20 do 60% RH Wilgotność 20% RH, temperatura 10 do 32°C Wilgotność 80% RH, temperatura 10 do 27°C Zakres warunków gwarancji jakości druku pełnokolorowego Temperatura 17 do 27°C przy wilgotności 50 do 70% RH
Materiały eksploatacyjne	Pojemniki z tonerem, bęben obrazu, zespół pasa, zespół utrwalający

Specyfikacja sieci

Element	C532/ES5432
Interfejs	Ethernet 10BASE-T/100BASE-TX/1000BASE-T, IEEE802.11 a/b/g/n Sieć przewodowa LAN
Protokół	TCP/IPv4, TCP/IPv6, NetBIOS over TCP, LPR, Port9100, IPP, FTP, HTTP, TELNET, SMTP, POP3, SNMPv1/v3, DHCP, DHCPv6, DNS, DDNS, UPnP, WINS, Bonjour, SNTP, LLTD, Web Services Discovery (WSD), SSL/TLS, IPSec, LDAPv3, Kerberos, IEEE802.1X, AirPrint, Google Cloud Print

Specyfikacja bezprzewodowej sieci LAN (Opcja)

Element	C532/ES5432
Standard bezprzewodowej sieci LAN	Zgodny z IEEE802.11a/b/g/n (2,4 GHz/5 GHz)
Zabezpieczenia	Wyłącz. WEP, WPA-PSK, WPA2-PSK, WPA-EAP, WPA2-EAP

Informacje dotyczące uregulowań prawnych dla bezprzewodowej sieci LAN

- Oświadczenie FCC
- Oświadczenie IC
- Europa - Deklaracja zgodności CE.

Oświadczenie FCC

OSTRZEŻENIE FCC

Jakiegokolwiek zmiany lub modyfikacje dokonywane bez wyraźnego zezwolenia strony odpowiedzialnej za zgodność mogą spowodować pozbawienie użytkownika prawa do korzystania z tego urządzenia.

Uwaga: Niniejsze urządzenie zostało poddane testom i uznane za spełniające wymogi dla urządzeń cyfrowych klasy B, zgodnie z Częścią 15 Przepisów FCC. Ograniczenia te zostały opracowane w celu zapewnienia ochrony przed szkodliwymi zakłóceniami w instalacjach domowych. Urządzenie to wytwarza, wykorzystuje i może emitować promieniowanie o częstotliwości fal radiowych i, jeśli nie jest zainstalowane i używane zgodnie ze stosownymi instrukcjami, może powodować zakłócenia w łączności radiowej. Nie ma jednak gwarancji, że zakłócenia nie wystąpią w przypadku konkretnej instalacji. Jeśli urządzenie to powoduje zakłócenia w odbiorze sygnału radiowego lub telewizyjnego, co można stwierdzić przez wyłączenie i włączenie urządzenia, zaleca się, aby użytkownik spróbował wyeliminować zakłócenia, wykonując jedną lub kilka z niżej wymienionych czynności:

- Zmiana orientacji lub położenia anteny odbiorczej.
- Zwiększenie odległości między urządzeniem i odbiornikiem.
- Podłączenie urządzenia do gniazda sieciowego w innym obwodzie niż ten, do którego podłączony jest odbiornik.
- Skonsultowanie problemu ze sprzedawcą lub z doświadczonym technikiem radio-telewizyjnym w celu uzyskania pomocy.

Ten nadajnik nie może być umieszczony lub używany razem z jakąkolwiek inną anteną lub nadajnikiem.

Oświadczenie IC

Niniejsze urządzenie spełnia warunki ujęte w Części 15 Przepisów FCC oraz wymagania licencji Industry Canada z wyłączeniem standardu(-ów) RSS. Działanie urządzenia podlega następującym dwóm warunkom: (1) to urządzenie nie może powodować zakłóceń, i (2) to urządzenie musi przyjmować wszelkie zakłócenia, w tym zakłócenia mogące powodować jego niepożądane działanie.

Le présent appareil est conforme aux la partie 15 des règles de la FCC et CNR d'Udustrie Canada applicables aux appareils radio exempts de licence. L'exploitation est autorisée aux deux conditions suivantes : (1) l'appareil ne doit pas produire de brouillage, et (2) l'utilisateur de l'appareil doit accepter tout brouillage radioélectrique subi, même si le brouillage est susceptible d'en compromettre le fonctionnement.

To urządzenie cyfrowe klasy [B] jest zgodne z kanadyjską normą ICES-003.

Cet appareil numérique de la classe [B] est conforme à la norme NMB-003 du Canada.

Uwaga (FCC/IC):

Pasmo 5,15-5,25GHz ograniczone jest tylko do użytkowania wewnątrz budynków.

La bande 5 150-5 250 MHz est restreints à une utilisation à l'intérieur.

Ten sprzęt zgodny jest z limitami ekspozycji na promieniowanie FCC/IC ustalonymi dla niekontrolowanego środowiska i zgodny jest z Wytocznymi częstotliwości radiowej FCC (RF) oraz RSS-102 według Zasad ekspozycji dla częstotliwości radiowej IC (RF). Sprzęt ten powinien być zainstalowany i używany z zachowaniem co najmniej 20cm odległości od chłodnicy do ciała osoby.

Cet équipement est conforme aux limites d'exposition aux rayonnements énoncées pour un environnement non contrôlé et respecte les règles les radioélectriques (RF) de la FCC lignes directrices d'exposition et d'exposition aux fréquences radioélectriques (RF) CNR-102 de l'IC. Cet équipement doit être installé et utilisé en gardant une distance de 20 cm ou plus entre le dispositif rayonnant et le corps.

Europa - Deklaracja zgodności CE



Niniejsze urządzenie spełnia podstawowe wymagania dyrektywy Unii Europejskiej 1999/5/EC.

Funkcje telekomunikacyjne tego produktu mogą być używane w następujących krajach UE i EFTA: Austria, Belgia, Bułgaria, Cypr, Czechy, Dania, Estonia, Finlandia, Francja, Niemcy, Grecja, Węgry, Islandia, Irlandia, Włochy, Łotwa, Liechtenstein, Litwa, Luksemburg, Malta, Holandia, Norwegia, Polska, Portugalia, Rumunia, Słowacja, Słowenia, Hiszpania, Szwecja, Szwajcaria, Turcja i Wielka Brytania.

Contact Us

OKI Systems (UK) Ltd.

Blays House
Wick Road
Egham
Surrey
TW20 0HJ
Tel: +44 (0) 1784 274300
Website: www.oki.com/uk

OKI Systems (Ireland) Ltd

A7 Calmount Park
Ballymount
Dublin 12
D12 TX94
Ireland
Tel: +353 (0) 1 4049590
Fax: +353 (0) 1 4049591
Website: www.oki.com/ie

OKI Systems (Czech and Slovakia), s.r.o.

Futurama Business Park -
Sokolovská 651/136A
186 00 Praha 8
Czech Republic
Tel: +420 224 890158
Fax: +420 22 232 6621
Website: www.oki.cz, www.oki.sk

Oki Systems (Deutschland) GmbH

Hansaallee 187
40549 Düsseldorf
Tel: +49 (0) 211 / 5266-0
Fax: +49 (0) 211 59 33 45
Website: www.oki.de

Albania, Bosnia, Bulgaria, Croatia,
Cyprus, Estonia, Greece, Israel,
Latvia, Lithuania, Macedonia,
Romania, Serbia, Slovenia

CEE Export Group: OKI Systems (Poland) Sp. z o.o.

Platinum Business Park 2, 3rd Floor
ul. Domaniewska 42, 02-672 Warsaw
Poland
Tel: +48 (0) 22 448 65 00
Fax: +48 (0) 22 448 65 00
Website: www.oki.pl

Oki Systèmes (France) S.A.

Zone Silic - Immeuble Osaka
21 rue du Jura
CS 90277
94633 RUNGIS Cedex
Paris
Tél: Standard 0820 200 410
(0.09€/min depuis une ligne fixe*)
Hotline 01 76 54 21 50 (n° non
surtaxé)
Website: www.oki.fr

OKI Systems (Magyarország) Kft.

H-1133 Budapest,
Váci út 76
Hungary
Telefon: +36 1 814 8000
Telefax: +36 1 814 8009
Website: www.okihu.hu

OKI Systems (Italia) S.p.A.

via Milano, 11,
20084 Lacchiarella (MI)
Tel: +39 (0) 2 900261
Fax: +39 (0) 2 90026344
Website: www.oki.it

OKI Systems (Polska) Sp. z o.o.

Platinum Business Park II, 3rd
Floor
ul. Domaniewska 42
02-672 Warsaw
Poland
Tel: +48 22 448 65 00
Fax: +48 22 448 65 01
Website: www.oki.pl
E-mail: oki@oki.com.pl
Hotline: 0800 120066
E-mail: tech@oki.com.pl

OKI Europe Limited, Sucursal em Portugal

Av. Quinta Grande 53
7º D Alfragide
2614-521 Amadora
Portugal
Tel: +351 21 470 4200
Fax: +351 21 470 4201
Website: www.oki.pt
E-mail: oki@oki.pt

Oki Service Serviço de apoio técnico ao Cliente

Tel: 214 727 660
E-mail: okiserv@oki.pt

OKI Systems Rus, LLC (Russia)

Sector B, 3rd Floor, Svyatogor-4
Business Center10/4, Letnikovskaya
str.115114, Moscow
Tel: +7 495 276 5060
Fax: +7 495 258 6070
e-mail: info@oki.ru
Website: www.oki.ru
Technical support:
Tel: +7 495 564 8421
e-mail: tech@oki.ru

Oki Systems (Österreich) Kft.

Campus 21
Businesszentrum Wien Sued
Liebermannstrasse A02 603
22345 Brun am Gebirge
Tel: +43 223 6677 110
Service-Hotline:
+43 (0) 2236/677 110-501
Website: www.oki.at

OKI Europe Ltd. (Ukraine)

Raisy Opkinoy Street,8
Building B, 2nd Floor,
Kiev 02002
Ukraine
Tel: +380 44 537 5288
e-mail: event@oki.ua
Website: www.oki.ua

OKI Sistem ve Yazici Çözümleri Tic. Ltd. Şti.

Harman sok Duran Is Merkezi,
No:4, Kat:6,
34394, Levent
İstanbul
Tel: +90 212 279 2393
Faks: +90 212 279 2366
Web: www.oki.com.tr

Oki Systems (Belgium)

Medialaan 24
1800 Vilvoorde
Helpdesk: 02-2574620
Fax: 02 2531848
Website: www.oki.be

OKI Systems (Denmark) a-s

Herstedøstervej 27
2620 Albertslund
Danmark
Adm.: +45 43 66 65 00
Fax: +45 43 66 65 90
E-mail: salg@oki.dk /
support@oki.dk
Website: www.oki.dk

OKI Europe Limited, Sucursal en España

Complejo Vega Norte. C/ Anabel
Segura, 16. Edif. 3 - 4º Pta.
28.108, Alcobendas
Madrid
Tel +34 91 343 16 20
Website: www.oki.es

OKI Middle East, India and Sub Sahara Africa

Building 7W A
Office 2008,
Dubai Airport Free Zone
PO Box 54604
Dubai, UAE
Tel: +971 4 204 5810
Website: www.oki.com/me

Oki Systems (Finland) Oy

Vänrikinkuja 3
02600 Espoo
Tel: +358 (0) 207 900 800
Fax: +358 (0) 207 900 809
Website: www.oki.fi

Oki Systems (Holland) b.v.

Neptunstraat 27-29
2132 JA Hoofddorp
Helpdesk: 0800 5667654
Tel: +31 (0) 23 55 63 740
Fax: +31 (0) 23 55 63 750
Website: www.oki.nl

Oki Systems (Norway) AS

Tevlingveien 23
N-1081 Oslo
Tel: +47 (0) 63 89 36 00
Telefax: +47 (0) 63 89 36 01
Website: www.oki.no

Var vänlig kontakta din
Återförsäljare i första hand, för
konsultation. I andra hand kontakta

Oki Systems (Sweden) AB

Box 1193
164 26 Kista
Tel. +46 (0) 8 634 37 00
e-mail: info@oki.se
Website: www.oki.se

Oki Systems (Schweiz)

Baslerstrasse 15
CH-4310 Rheinfelden
Support deutsch +41 61 827 94 81
Support français +41 61 827 94 82
Support italiano +41 061 827 9473
Tel: +41 61 827 9494
Website: www.oki.ch

Oki Data Americas Inc.(United States • États-Unis)

2000 Bishops Gate Blvd.
Mt. Laurel, NJ 08054
USA
Tel: 1-800-654-3282
Fax: 1-856-222-5247
http://WWW.OKIPRINTINGSOLUTIONS.COM
http://my.okidata.com

8505 Freeport Pkwy
Suite 100
Irving, TX 75063
http://www.okidata.com

2067 Wineridge Place
Suite C & D
Escondido, CA 92029

Phone: 760-781-5200
Toll Free: 800-264-1272
http://www.okidata.com/wide-format

Oki Data Americas Inc.(Canada • Canadá)

4140B Sladeview Crescent Unit 7 & 8
Mississauga, Ontario
Canada L5L 6A1

Tél: 1-905-608-5000
Téléfax: 1-905-608-5040
http://WWW.OKIPRINTINGSOLUTIONS.COM

Oki Data Americas Inc.(América Latina (OTRO))

2000 Bishops Gate Blvd.
Mt. Laurel, NJ 08054
USA

Tel (Español): 1-856-222-7496
1-856-222-5276
Fax: 1-856-222-5260
Email: LASatisfaction@okidata.com

Oki Data de Mexico, S.A. de C.V.

Mariano Escobedo #748, Piso 8
Col. Nueva Anzures
C.P. 11590, México, D.F.

Tel: 52-555-263-8780
Fax: 52-555-250-3501
http://WWW.OKIPRINTINGSOLUTIONS.COM

Oki Data do Brasil Informática Ltda.

Av. Alfredo Egídio de Souza Aranha,
100 - 5º Andar - Bloco C
Chácara Santo Antonio - São Paulo,
SP - Brasil
CEP: 04726-170

Tel: 55-11-3543-5500
Fax: 55-11-3444-3501
email: okidata@okidata.com.br
HTTP://www.okiprintingsolutions.com

Argentina/Chile/Paraguay/Perú/ Uruguay

Oki Data Americas, Inc.
Sucursal Argentina
Ugarte 3610 Piso 4º(1605) Olivos
Buenos Aires, Argentina
TEL: +54 11 5288 7500
Fax: +54 11 5288 7599

Colombia/Ecuador/Venezuela/ Centroamérica y Caribe Oki Data Americas, Inc.

Sucursal Colombia
Carrera 13 #97-51, Oficina 101
Bogotá Colombia
TEL: +57 1 704 5159

Oki Data (Singapore) Pte. Ltd.

438A Alexandra Road #02-11/12,
Lobby 3, Alexandra Technopark
Singapore(119967)
Tel: (65) 6221 3722
Fax: (65) 6594 0609
http://www.okidata.com.sg

Oki Systems (Thailand) Ltd.

1168/32 Lumpini Tower,
16th Floor, Rama IV Road,
Tungmahamek, Sathorn
Bangkok 10120
Tel: (662) 679 9235
Fax: (662) 679 9243/245
http://www.okisysthai.com

Oki Data(Australia) Pty Ltd.

Level11 67 Epping Road, Macquarie
Park
NSW 2113, Australia
Tel: +61 2 8071 0000
(Support Tel: 1800 807 472)
Fax: +61 2 8071 0010
http://www.oki.com.au

OKI Data New Zealand

8 Antares Place Rosedale,
Auckland, 0632 New Zealand
Tel: (64) 9 477 0500
(Customer Support: 0800 778 800)
Fax: (64) 9 477 0549
http://www.oki.co.nz/

Oki Data(S) P Ltd. Malaysia Rep Office

Suite 21.03, 21st Floor Menara IGB,
Mid Valley City,
Lingkaran Syed Pura 59200,
Kuala Lumpur, Malaysia
Tel: (60) 3 2287 1177
Fax: (60) 3 2287 1166

