

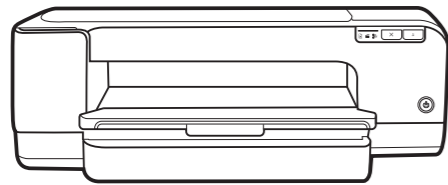

HP Officejet Pro K8600



Inbetriebnahme
Démarrage
Avvio
Start

Startgids
Inicio
Inicio
Εκίνηση

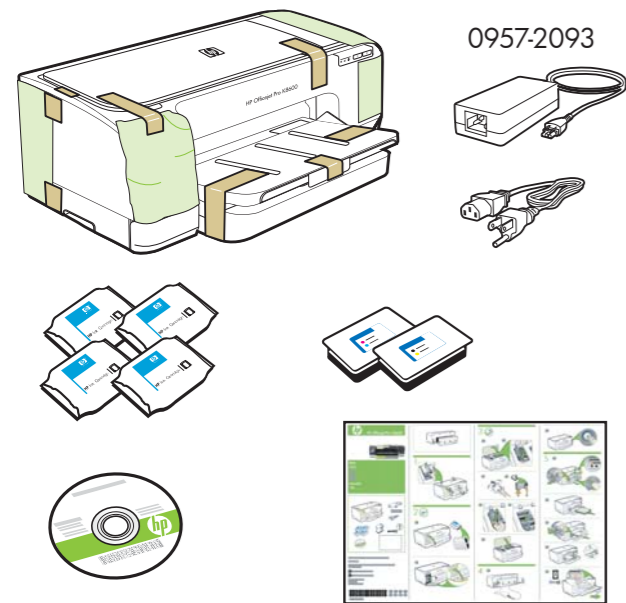

0957-2093

© 2007 Hewlett-Packard Development Company, L.P.

www.hp.com

Printed in Germany
Imprimé en Allemagne
Stampato in Germania



CB015-90002

Officejet Pro K8600dn

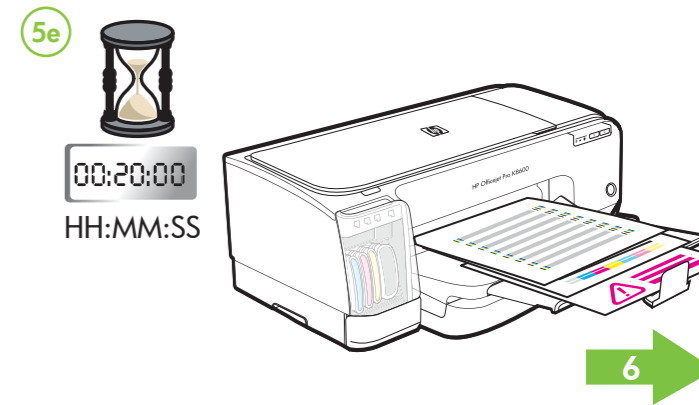
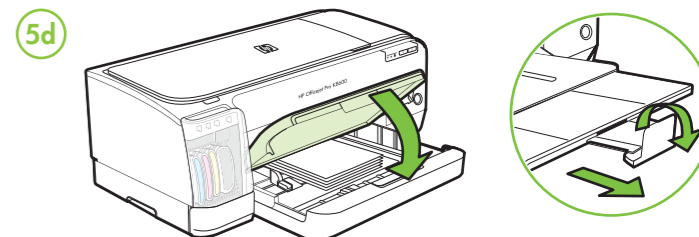
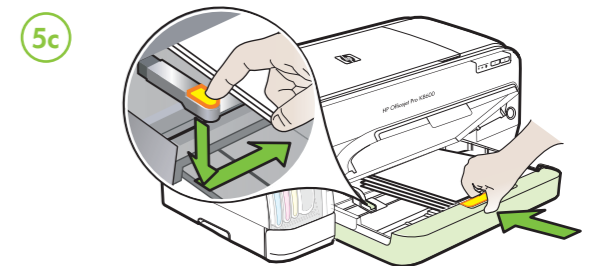
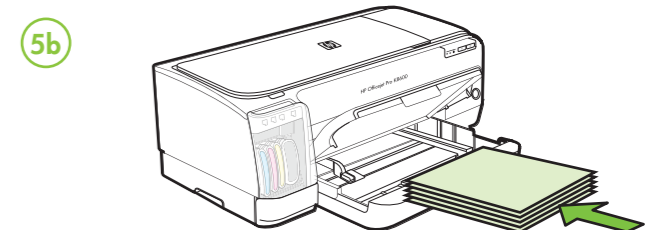
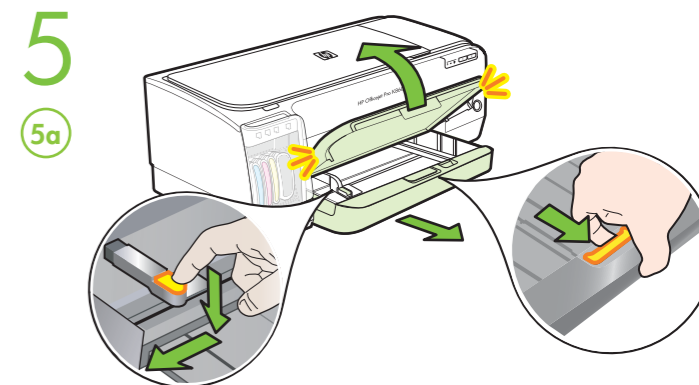
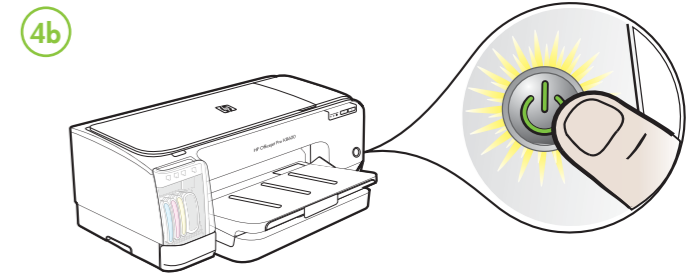
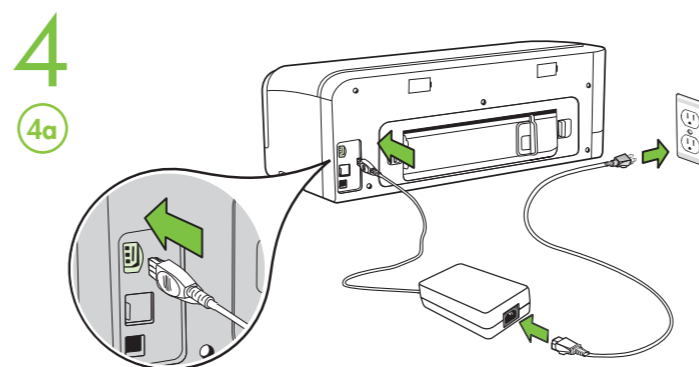
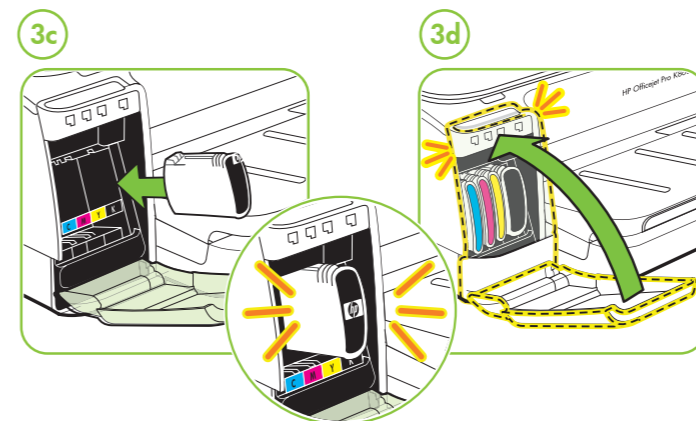
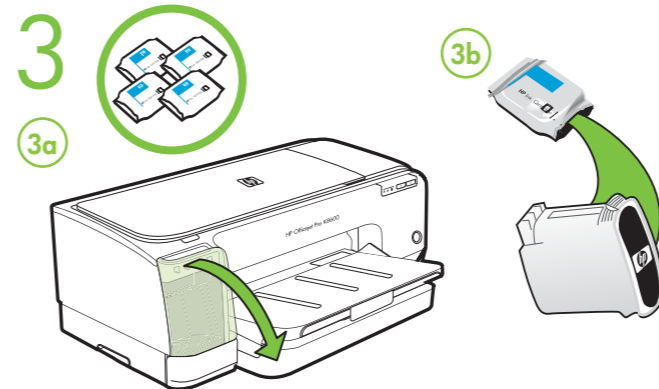
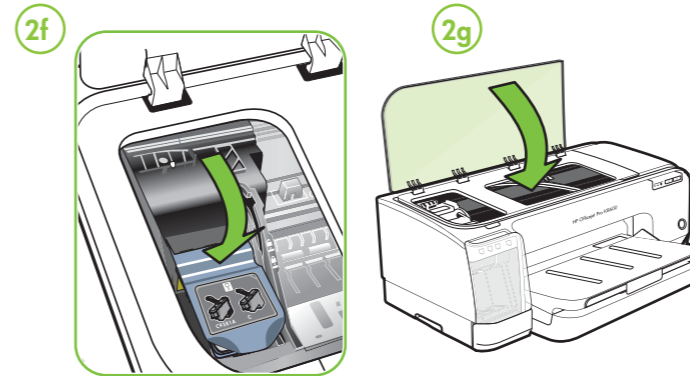
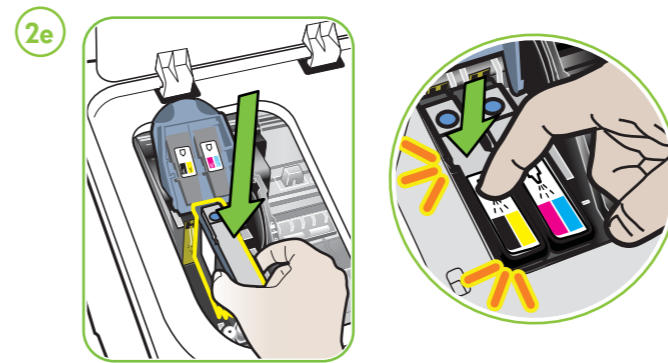
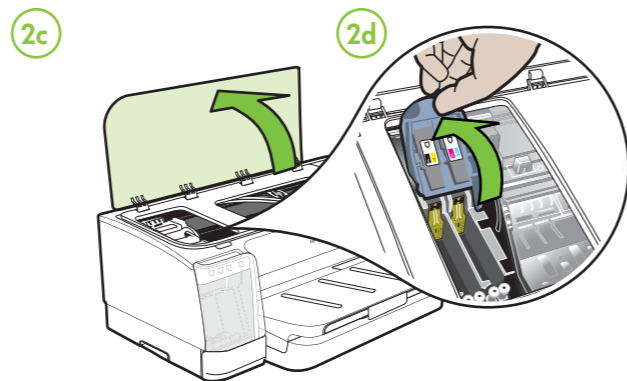
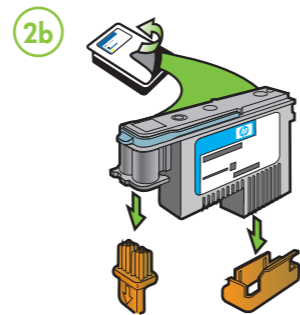
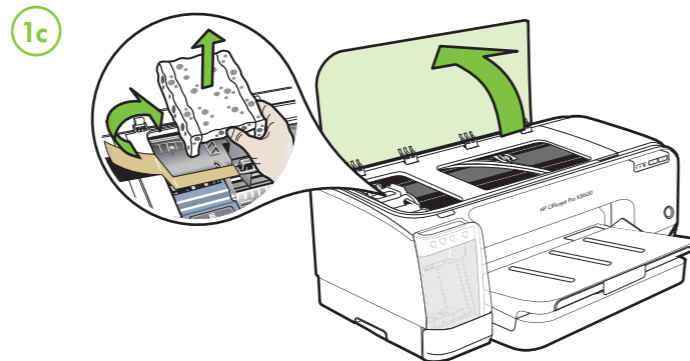
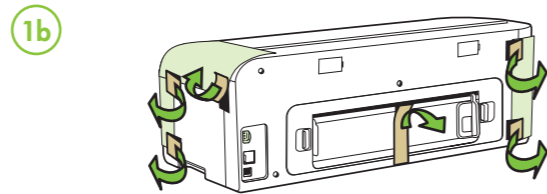
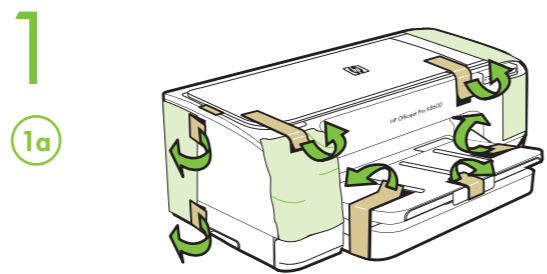
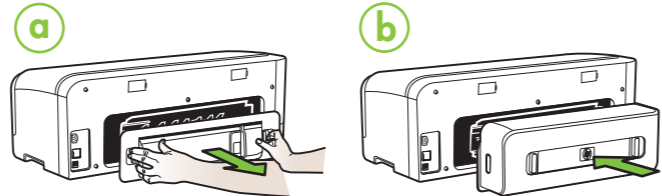



- DE** Installieren Sie zunächst die Software. Schließen Sie das USB-Kabel an, wenn Sie dazu aufgefordert werden.
- FR** Installez d'abord le logiciel. Lorsque vous y êtes invité, connectez le câble USB.
- IT** Installare prima il software. Quando richiesto, connettere il cavo USB.
- PL** Najpierw zainstaluj oprogramowanie. Kiedy zostanie wyświetlony odpowiedni monit, podłącz kabel USB.

- NL** Installeer eerst de software. Sluit de USB-kabel aan wanneer u daarom wordt gevraagd.
- ES** Instale el software primero. Cuando se le solicite, conecte el cable USB.
- PT** Primeiro instale o software. Quando for solicitado, conecte o cabo USB.
- EL** Εγκαταστήστε πρώτα το λογισμικό. Όταν σας ζητηθεί, συνδέστε το καλώδιο USB.

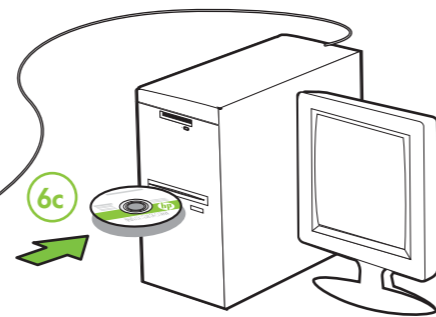
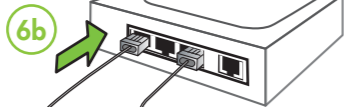
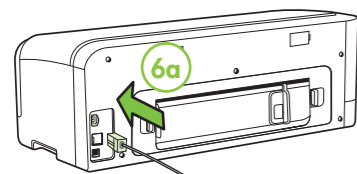
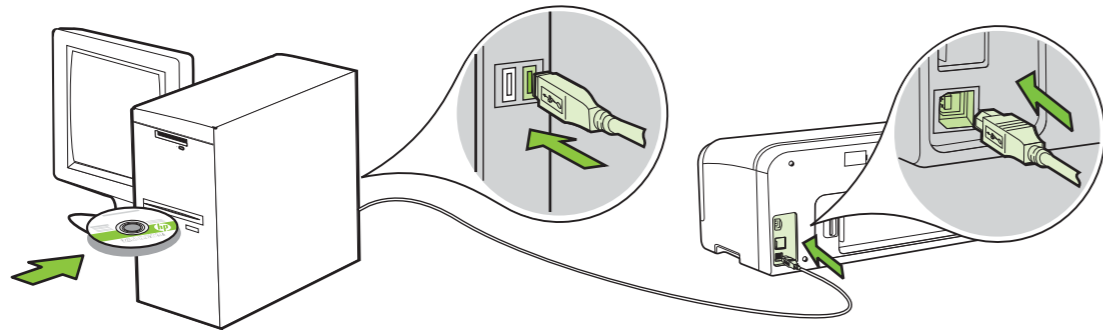

DE Informationen über IP-Adresse oder Hardware (MAC)-Adresse

Die Selbsttest-Diagnoseseite enthält die Netzwerkeinstellungen und andere Informationen für den Drucker. Um diese Seite zu drucken, drücken Sie 3 Sekunden lang das auf dem Bedienfeld.

FR Obtenez une adresse IP ou une adresse matérielle (MAC)

La page de diagnostic d'autotest contient des paramètres de réseau et d'autres informations pour l'imprimante. Pour imprimer cette page, appuyez sur sur le panneau de commande pendant 3 secondes.

IT Reperire l'indirizzo IP o l'indirizzo hardware (MAC)

La pagina di diagnostica dell'auto-test contiene le impostazioni di rete e altre informazioni relative alla stampante. Per stampare questa pagina premere sul pannello di controllo per 3 secondi.

PL Pobierz adres IP lub adres sprzętowy (MAC)

Na stronie diagnostycznej autotestu znajdują się ustawienia sieciowe i inne informacje o drukarce. Aby ją wydrukować, naciśnij przycisk na panelu sterowania i przytrzymaj przez 3 sekundy.

NL Noteer het IP-adres of hardware-adres (MAC)

De diagnostische zelftestpagina bevat netwerkinstellingen en andere informatie voor de printer. U kunt deze pagina afdrukken door 3 seconden op op het bedieningspaneel te drukken.

ES Obtenga la dirección IP o la dirección (MAC) del hardware

La página de autodiagnóstico contiene los parámetros de red y otra información de la impresora. Para imprimir esta página, presione en el panel de control durante 3 segundos.

PT Obtenha o Endereço IP ou o Endereço de hardware (MAC)

A página de diagnóstico de autoteste contém as configurações de rede e outras informações para a impressora. Para imprimir esta página, pressione no painel de controle por três segundos.

EL Λήψη διεύθυνσης IP ή διεύθυνσης υλικού (MAC)

Η σελίδα αυτόματου διαγνωστικού ελέγχου περιλαμβάνει τις ρυθμίσεις δικτύου και άλλες πληροφορίες για τον εκτυπωτή. Για να εκτυπώσετε αυτή τη σελίδα, πατήστε στον πίνακα ελέγχου για 3 δευτερόλεπτα.



DE Zusätzliche Informationen

Nach der Installation der Software steht auf dem Computer ein Benutzerhandbuch als Datei zur Verfügung. Dieses Handbuch enthält Informationen zu folgenden Themen:

- Informationen zur Fehlerbehebung
- Wichtige Sicherheitshinweise und behördliche Vorschriften
- Detaillierte Benutzeranweisungen

Weitere Informationen finden Sie auch auf der Website des HP Supports (www.hp.com/support).

Hinweis: Die Tinte in den Patronen wird beim Druckvorgang auf unterschiedliche Weise verwendet, etwa bei der Initialisierung, um das Gerät und die Patronen für den Druck vorzubereiten, oder bei der Wartung der Druckköpfe, damit die Düsen frei bleiben und die Tinte ungehindert fließt. Außerdem verbleibt etwas Tinte in der Patrone, nachdem diese verbraucht ist. Weitere Informationen erhalten Sie unter www.hp.com/go/inkusage.

FR Informations supplémentaires

Une version électronique du Guide de l'utilisateur est disponible sur l'ordinateur après l'installation du logiciel. Ce guide propose des informations sur les sujets suivants :

- Informations de dépannage
- Informations importantes sur la sécurité et informations réglementaires
- Instructions détaillées à l'intention de l'utilisateur

Vous trouverez également des informations complémentaires sur le site d'assistance HP (www.hp.com/support).

Remarque : l'encre des cartouches est utilisée dans le processus d'impression de différentes manières, notamment lors de la phase d'initialisation, qui prépare l'appareil et les cartouches pour l'impression, et de l'entretien de la tête d'impression, qui maintient les buses dégagées et garantit une libre circulation de l'encre. Notez également qu'il reste de l'encre dans la cartouche après son utilisation. Pour plus d'informations, reportez-vous à la page Web www.hp.com/go/inkusage.

IT Ulteriori informazioni

Dopo l'installazione del software nel computer, è disponibile un manuale dell'utente in formato elettronico. Questa guida contiene informazioni sui seguenti argomenti:

- Informazioni sulla risoluzione dei problemi
- Avvisi importanti per la sicurezza e informazioni sulle regolamentazioni
- Istruzioni dettagliate per l'utente

È anche possibile ottenere ulteriori informazioni presso il sito web HP di assistenza (www.hp.com/support).

Nota: L'inchiostro delle cartucce viene usato nel processo di stampa in vari modi, compreso il processo di inializzazione che prepara la periferica e le cartucce per la stampa, per il controllo delle testine di stampa allo scopo di mantenerle pulite i contatti di rame e il flusso dell'inchiostro regolare. Inoltre, dopo l'utilizzo, nella cartuccia viene lasciato un po' di inchiostro residuo. Per ulteriori informazioni, accedere a www.hp.com/go/inkusage.

PL Dodatkowe informacje

Po zainstalowaniu oprogramowania dostępny będzie podręcznik użytkownika w wersji elektronicznej. Zawiera on:

- informacje o rozwiązywaniu problemów,
- ważne komunikaty dotyczące środków zachowania bezpieczeństwa oraz informacje prawne,
- szczegółowe instrukcje użytkownika.

Więcej informacji znajduje się w witrynie pomocy technicznej HP (www.hp.com/support).

Uwaga: Atrament znajdujący się we wkładzie jest używany podczas drukowania na wiele sposobów, m.in. w procesie przygotowywania drukarki i wkładów do drukowania oraz w procesie serwisowania głowic drukujących, dzięki któremu dysze pozostają czyste i nie ma problemów z przepływem atramentu. Ponadto w zużytych wkładzie pozostają resztki atramentu. Więcej informacji znajduje się na stronie www.hp.com/go/inkusage.

NL Extra informatie

Een elektronische Gebruikershandleiding is beschikbaar op uw computer nadat u de software hebt geïnstalleerd. Deze handleiding bevat informatie over de volgende onderwerpen:

- Informatie over het oplossen van problemen
- Belangrijke veiligheidskennisgevingen en overheidsvoorschriften
- Gedetailleerde gebruiksinstructies

U kunt ook meer informatie vinden op de ondersteuningswebsite van HP (www.hp.com/support).

N.B. Inkt uit de patronen wordt in het afdrukproces op een aantal verschillende manieren gebruikt, onder andere tijdens het initialisatieproces, waarin het apparaat en de patronen worden voorbereid voor het afdrukken, en voor het onderhoud van printkoppen, waardoor de inktsproeiers schoon blijven en de inkt vloeiend blijft stromen. Verder blijft er wat inkt achter in de cartridge nadat deze is gebruikt. Ga naar www.hp.com/go/inkusage voor meer informatie.

ES Información adicional

Una versión electrónica de la Guía del usuario está disponible en su equipo después de que instala el software. Esta guía proporciona información sobre los temas siguientes:

- Información sobre solución de problemas
- Avisos de seguridad importantes e información regulatoria
- Instrucciones detalladas para el usuario

Puede obtener más información en el sitio Web de asistencia de HP (www.hp.com/support).

Nota: La tinta de los cartuchos se usa en el proceso de impresión de diversas formas, que incluyen el proceso de inicialización, donde se prepara el dispositivo y los cartuchos para la impresión y el servicio de los cabezales de impresión, que mantiene los inyectores de tinta despejados y permite que la tinta fluya sin problemas. Además, se deja un poco de tinta residual en el cartucho después de su uso. Para obtener más información, consulte la página Web www.hp.com/go/inkusage.

PT Informações adicionais

Um guia eletrônico do usuário estará disponível no computador após a instalação do software. Esse guia fornece informações sobre os seguintes tópicos:

- Informações sobre resolução de problemas
- Avisos importantes sobre segurança e informações regulamentares
- Instruções detalhadas para o usuário

Você também pode encontrar mais informações no site de suporte técnico da HP (www.hp.com/support).

Observação: a tinta dos cartuchos é usada no processo de impressão de várias maneiras, incluindo o processo de inicialização que prepara o dispositivo e os cartuchos para impressão, e o serviço de manutenção do cabeçote de impressão, que mantém os bicos de impressão limpos e a tinta fluindo normalmente. Além disso, sempre fica um pouco de tinta no cartucho após seu uso. Para obter mais informações, consulte www.hp.com/go/inkusage.

EL Πρόσθετες πληροφορίες

Μετά την εγκατάσταση του λογισμικού, υπάρχει στον υπολογιστή σας ένας ηλεκτρονικός Οδηγός χρήσης. Ο οδηγός αυτός παρέχει πληροφορίες για τα παρακάτω θέματα:

- Πληροφορίες αντιμετώπισης προβλημάτων
- Σημαντικές σημειώσεις ασφάλειας και πληροφορίες κανονισμών
- Λεπτομερείς οδηγίες χρήσης

Για περισσότερες πληροφορίες, μπορείτε να επισκεφτείτε την τοποθεσία υποστήριξης της HP στο web (www.hp.com/support).

Σημείωση: Η μελάνη που περιέχεται στα δοχεία χρησιμοποιείται με διάφορους τρόπους κατά τη διαδικασία της εκτύπωσης, περιλαμβανομένης της διαδικασίας προετοιμασίας, η οποία προετοιμάζει τη συσκευή και τα δοχεία για εκτύπωση, και της διαδικασίας συντήρησης των κεφαλών εκτύπωσης, η οποία διατηρεί καθαρά τα ακροφύσια και διασφαλίζει την ομαλή ροή της μελάνης. Επιπλέον, μετά τη χρήση, στο δοχείο παραμένουν υπολείμματα μελάνης. Για περισσότερες πληροφορίες, ανατρέξτε στη διεύθυνση www.hp.com/go/inkusage.