

WF-M5799 Series

Przewodnik użytkownika

Spis treści

Informacje o podręczniku

Wprowadzenie do podręczników.	7
Szukanie informacji w podręczniku.	7
Oznaczenia i symbole.	9
Objaśnienia stosowane w niniejszym podręczniku.	9
Odniesienia do systemów operacyjnych.	9

Ważne instrukcje

Instrukcje dotyczące bezpieczeństwa.	11
Zalecenia i ostrzeżenia dotyczące drukarki.	12
Zalecenia i ostrzeżenia dotyczące konfiguracji drukarki.	12
Zalecenia i ostrzeżenia dotyczące użytkownika drukarki.	13
Zalecenia i ostrzeżenia dotyczące transportu lub przechowywania drukarki.	13
Zalecenia i ostrzeżenia dotyczące używania drukarki z połączeniem bezprzewodowym.	14
Zalecenia i ostrzeżenia dotyczące korzystania z ekranu dotykowego.	14
Ochrona informacji osobistych.	14

Podstawy korzystania z drukarki

Nazwy i funkcje części.	15
Panel sterowania.	19
Podstawowa konfiguracja ekranu.	20
Ikony wyświetlane na ekranie LCD.	21
Obsługa za pomocą ekranu dotykowego.	22
Wprowadzanie znaków.	23
Konfiguracja ekranu Job/Status.	24
Wyświetlanie animacji.	24

Przygotowanie drukarki

Ładowanie kartek papieru.	26
Dostępne papiery i pojemności.	26
Ładowanie papieru do Kaseta na papier.	30
Ładowanie papieru do Tylny podajnik papieru.	33
Ładowanie kopert i środki ostrożności.	35
Ładowanie długiego papieru.	36
Lista rodzajów papieru.	36
Umieszczanie oryginałów.	37
Dostępne oryginały dla podajnika ADF.	37
Umieszczanie oryginałów w podajniku ADF.	37
Umieszczanie oryginałów na Szyby skanera.	40

Umieszczanie zewnętrznego urządzenia USB.	41
Umieszczanie i usuwanie zewnętrznego urządzenia USB.	41
Dostęp do zewnętrznego urządzenia USB z komputera.	42
Używanie serwera poczty e-mail.	42
Konfiguracja serwera e-mail.	43
Elementy ustawień serwera e-mail.	44
Sprawdzanie połączenie serwera e-mail.	44
Komunikaty wyświetlane podczas testu	
Sprawdzanie połączenia.	44
Zarządzanie kontaktami.	46
Rejestrowanie kontaktów lub ich edytowanie.	46
Rejestrowanie zgrupowanych kontaktów lub ich edytowanie.	47
Rejestrowanie często używanych kontaktów.	48
Rejestrowanie kontaktów w komputerze.	48
Archiwizowanie kontaktów przy użyciu komputera.	48
Rejestrowanie ulubionych ustawień jako ustawień wstępnych.	49
Opcje menu Wstępne.	49
Opcje menu Ustaw..	49
Opcje menu Ustawienia ogólne.	49
Opcje menu Licznik wydruków.	58
Opcje menu Stan zapasów.	58
Opcje menu Konserwacja.	58
Opcje menu Język/Language.	59
Opcje menu Stan drukarki/Drukowanie.	59
Opcje menu Menedżer Kontakty.	60
Opcje menu Ustawienia użytkownika.	60
Opcje menu Stan urządzenia	
uwierzytelniającego.	61
Opcje menu Informacje o Epson Open Platform.	61
Oszczędzanie energii.	61
Oszczędzanie energii — panel sterowania.	61

Drukowanie

Drukowanie ze sterownika drukarki z systemu Windows.	63
Dostęp do sterownika drukarki.	63
Podstawy drukowania.	64
Drukowanie na obu stronach papieru.	65
Drukowanie kilku stron na jednej kartce.	66
Drukowanie i układanie w stos w kolejności stron (drukowanie w kolejności odwrotnej).	67

Spis treści

Drukowanie pomniejszonego lub powiększonego dokumentu.	67
Drukowanie jednego obrazu na wielu arkuszach do powiększenia (tworzenie plakatu).	68
Drukowanie z nagłówkiem i stopką.	74
Drukowanie znaku wodnego.	75
Drukowanie plików chronionych hasłem.	76
Równoczesne drukowanie wielu plików.	76
Regulowanie odcienia druku.	77
Drukowanie w celu podkreślenia cienkich linii.	78
Drukowanie w celu poprawy jasnego tekstu i linii.	78
Drukowanie wyraźnych kodów kreskowych.	78
Anulowanie drukowania.	79
Opcje menu sterownika drukarki.	79
Drukowanie ze sterownika drukarki PostScript z systemu Windows.	82
Opcje menu sterownika drukarki PostScript.	83
Anulowanie drukowania.	84
Drukowanie ze sterownika drukarki z systemu Mac OS.	85
Podstawy drukowania.	85
Drukowanie na obu stronach papieru.	86
Drukowanie kilku stron na jednej kartce.	87
Drukowanie i układanie w stos w kolejności stron (drukowanie w kolejności odwrotnej).	87
Drukowanie pomniejszonego lub powiększonego dokumentu.	88
Anulowanie drukowania.	89
Opcje menu sterownika drukarki.	89
Konfiguracja ustawień działania dla sterownika drukarki w systemie Mac OS.	90
Drukowanie ze sterownika drukarki PostScript z systemu Mac OS.	91
Opcje menu sterownika drukarki PostScript.	92
Anulowanie drukowania.	94
Drukowanie plików z urządzenia pamięci.	94
Drukowanie plików JPEG z urządzenia pamięci.	94
Drukowanie plików PDF lub TIFF z urządzenia pamięci.	95
Opcje menu Urządź. pamięci.	96
Drukowanie z urządzeń inteligentnych.	98
Używanie Epson iPrint.	98
Korzystanie z wtyczki Epson Print Enabler.	101
Korzystanie z funkcji AirPrint.	102
Anulowanie zadań wykonywanych lub umieszczonych w kolejce.	103

Kopiowanie

Podstawy kopiowania.	104
------------------------------	-----

Kopiowanie na obu stronach papieru.	104
Kopiowanie wielu oryginałów na jednym arkuszu.	105
Podstawowe opcje menu dotyczące kopiowania.	105
Zaawansowane opcje menu dotyczące kopiowania	107

Skanowanie

Skanowanie przy użyciu panelu sterowania.	109
Zapisywanie zeskanowanego obrazu w folderze udostępnionym lub na serwerze FTP.	110
Skanowanie do wiadomości e-mail.	119
Skanowanie z użyciem ustawień zarejestrowanych w komputerze (Document Capture Pro).	121
Skanowanie do urządzenia pamięci.	125
Skanowanie do chmury.	127
Skanowanie do komputera (WSD).	129
Skanowanie z poziomu komputera.	131
Uwierzytelnianie użytkowników przy włączonej funkcji kontroli dostępu do aplikacji Epson Scan 2.	131
Skanowanie w aplikacji Epson Scan 2.	131
Skanowanie z urządzeń inteligentnych.	134
Podłączanie urządzenia inteligentnego za pośrednictwem połączenia Wi-Fi Direct.	134
Instalacja Epson iPrint.	135
Skanowanie w aplikacji Epson iPrint.	135
Skanowanie przez przykładanie inteligentnych urządzeń do oznaczenie N.	136

Faksowanie

Przed użyciem funkcji faksu.	138
Wysyłanie faksów przy użyciu drukarki.	138
Wysyłanie faksów przy użyciu panelu sterowania.	138
Wysyłanie faksów za pomocą klawiatury zewnętrznego aparatu telefonicznego.	141
Wysyłanie faksów na żądanie (za pomocą Rozsyłanie/ Tablica ogłoszeń).	141
Różne sposoby wysyłania faksów.	143
Odbieranie faksów na drukarkę.	148
Odbieranie faksów przychodzących.	148
Odbieranie faksów przez nawiązanie połączenia telefonicznego.	149
Zapisywanie i przekazywanie odebranych faksów.	151
Przeglądanie na ekranie LCD odebranych faksów zapisanych w drukarce.	152
Opcje menu dotyczące faksowania.	153
Odbiorca.	153

Spis treści

Ustawienia faksu.	154
Więcej.	155
Opcje menu Moduł faksu.	157
Skrzynka odb./ Poufne.	157
Zapisane dokumenty.	158
Rozsyłanie/ Tablica.	160
Sprawdzanie stanu lub rejestrów zadań faksowania.	162
Wyświetlanie informacji, gdy odebrane fakсы są nieprzetworzone (nie przeczytane/nie wydrukowane/nie zapisane/nie przekazane).	162
Przeglądanie zadań faksowania w toku.	164
Przeglądanie historii zadań faksowania.	164
Ponowne drukowanie odebranych dokumentów.	164
Wysyłanie faksu z komputera.	165
Przesyłanie dokumentów stworzonych przy pomocy aplikacji (Windows).	165
Przesyłanie dokumentów stworzonych przy pomocy aplikacji (Mac OS).	167
Odbieranie faksów na komputerze.	169
Zapisywanie faksów przychodzących na komputerze.	169
Anulowanie funkcji, która zapisuje w komputerze fakсы przychodzące.	170
Sprawdzanie nowych faksów (Windows).	170
Sprawdzanie nowych faksów (Mac OS).	171

Wymiana Pojemnik z tuszem i innych materiałów eksploatacyjnych

Sprawdzanie stanu pozostałego tuszu i modułu konserwacyjnego.	173
Sprawdzanie stanu pozostałego tuszu i modułu konserwacyjnego — Panel sterowania.	173
Sprawdzanie stanu pozostałego tuszu i modułu konserwacyjnego -Windows.	173
Sprawdzanie stanu pozostałego tuszu i modułu konserwacyjnego — Mac OS.	173
Kody Pojemnik z tuszem.	174
Uwagi dotyczące postępowania z Pojemnik z tuszem.	174
Wymiana Pojemnik z tuszem.	176
Kod modułu konserwacyjnego.	176
Środki ostrożności dotyczące obsługi modułu konserwacyjnego.	176
Wymiana modułu konserwacyjnego.	177

Konserwacja drukarki

Sprawdzanie i czyszczenie głowicy drukującej.	178
---	-----

Sprawdzanie i czyszczenie głowicy drukującej — panel sterowania.	178
Sprawdzanie i czyszczenie głowicy drukującej — system Windows.	179
Sprawdzanie i czyszczenie głowicy drukującej — Mac OS.	179
Wyrównywanie głowicy drukującej.	179
Wyrównywanie głowicy drukującej — Panel sterowania.	180
Czyszczenie ścieżki papieru z tuszu.	181
Czyszczenie automatycznego podajnika dokumentów (ADF).	181
Czyszczenie Szyby skanera.	184

Informacje o usługach sieciowych i oprogramowaniu

Aplikacja konfiguracji obsługi drukarki (Web Config).	185
Uruchamianie aplikacji konfiguracyjnej w przeglądarce.	185
Uruchomienie Web Config w Windows.	186
Uruchomienie Web Config w Mac OS.	186
Aplikacja do skanowania dokumentów i obrazów (Epson Scan 2).	186
Dodawanie skanera sieciowego.	187
Aplikacja konfiguracji skanowania z komputera (Document Capture Pro).	188
Aplikacja konfiguracji obsługi i wysyłania faksów (FAX Utility).	188
Aplikacja wysyłania faksów (sterownik PC-FAX).	189
Aplikacja do drukowania stron internetowych (E-Web Print) (tylko dla Windows).	190
Narzędzia do aktualizacji oprogramowania (EPSON Software Updater).	190
Instalowanie najnowszych aplikacji.	191
Instalacja sterownika drukarki PostScript.	192
Instalacja sterownika drukarki PostScript — Windows.	192
Instalacja sterownika drukarki PostScript — Mac OS.	193
Instalacja uniwersalnego sterownika drukarki Epson (Wyłącznie dla Windows).	193
Odinstalowywanie aplikacji.	194
Odinstalowywanie aplikacji — Windows.	194
Odinstalowywanie aplikacji — Mac OS.	195
Drukowanie przy użyciu usługi sieciowej.	195

Spis treści

Rozwiązywanie problemów

Sprawdzanie stanu drukarki.	197
Sprawdzanie komunikatów na wyświetlaczu LCD.	197
Kod błędu w menu stanu.	198
Sprawdzanie stanu drukarki – Windows.	204
Sprawdzanie stanu drukarki — Mac OS.	205
Sprawdzanie stanu oprogramowania.	205
Wyjmowanie zaciętego papieru.	205
Papier nie jest podawany poprawnie.	205
Blokada papieru.	206
Papier jest podawany krzywo.	206
Kilka arkuszy papieru jest podawanych jednocześnie.	206
Brak podawania papieru z opcjonalnej kasy na papier.	207
Pojawia się błąd braku papieru.	207
Oryginały nie są podawane w ADF.	207
Problemy z zasilaniem i panelem sterowania.	208
Zasilanie się nie włącza.	208
Zasilanie się nie wyłącza.	208
Zasilanie wyłącza się automatycznie.	208
Wyświetlacz LCD ciemnieje.	208
Ekran dotykowy nie reaguje.	208
Nie można obsługiwać z panelu sterowania.	208
Nie można drukować z komputera.	209
Sprawdzanie połączenia (USB).	209
Sprawdzanie połączenia (sieciowego).	209
Sprawdzanie oprogramowania i danych.	209
Sprawdzanie stanu drukarki z poziomu komputera (Windows).	211
Sprawdzanie stanu drukarki z poziomu komputera (Mac OS).	212
Nie można drukować z telefonu iPhone ani tabletu iPad.	212
Problemy z wydrukiem.	213
Regulowanie jakości druku.	213
Wydruk jest pomarszczony lub brak kolorów.	214
Smużenie.	214
Kolorowe prążki pojawiają się w odstępach około 3.3 cm.	215
Rozmazane wydruki, pionowe paski lub nieprawidłowe wyrównanie.	215
Słaba jakość wydruku.	216
Papier jest poplamiony lub przetarty.	217
Na papierze rozmazał się tusz podczas drukowania dwustronnego.	218
Wydrukowane zdjęcia są lepkie.	218
Obrazy lub zdjęcia są drukowane w nieoczekiwanych kolorach.	218

Pozycja, rozmiar lub marginesy wydruku są nieprawidłowe.	218
Wydrukowane znaki są nieprawidłowe lub zniekształcone.	219
Drukowany obraz jest odwrócony.	219
Mozaikowe wzory na wydrukach.	219
Niezamierzone drukowanie na obu stronach papieru.	219
Na skopiowanym obrazie pojawiają się nierówne kolory, rozmazania, kropki lub linie proste.	220
Na skopiowanym obrazie widoczna jest mora (pomarszczenie lub siatka).	220
Na skopiowanym obrazie widoczny jest obraz drugiej strony oryginału.	220
Nie można usunąć problemu z wydrukiem.	220
Inne problemy z drukowaniem.	221
Zbyt wolne drukowanie.	221
Szybkość drukowania drastycznie spada podczas drukowania bez przerwy.	221
Nie można anulować drukowania z komputera z systemem operacyjnym Mac OS X v10.6.8.	222
Problemy ze sterownikiem drukarki PostScript.	222
Podczas korzystania ze sterownika drukarki PostScript drukarka nie drukuje.	222
Podczas korzystania ze sterownika drukarki PostScript drukarka nie drukuje poprawnie.	222
Podczas korzystania ze sterownika drukarki PostScript czas drukowania jest zbyt długi.	222
Nie można rozpocząć skanowania.	223
Problemy z zeskanowanym obrazem.	223
Nierówne kolory, zabrudzenia, plamy, itp. widoczne podczas skanowania na szybie skanera.	223
Podczas skanowania z ADF pojawiają się linie proste.	224
Niska jakość obrazu.	224
W tle obrazów pojawia się przebitka.	224
Tekst jest niewyraźny.	224
Pojawiają się wzory mory (cienie w formie siatki).	225
Nie można zeskanować poprawnego obszaru na szybie skanera.	225
Tekst nie jest właściwie rozpoznawany podczas zapisywania jako PDF z opcją przeszukiwania.	225
Nie można rozwiązać problemów w zeskanowanym obrazie.	226
Nie można zapisywać zeskanowanych obrazów w folderze udostępnionym.	227
Sprawdzanie komunikatów na drukarce.	227

Spis treści

Zapisywanie zeskanowanych obrazów trwa długo.	228	Dane techniczne drukarki.	241
Przełączanie między siecią prywatną i publiczną.	228	Dane techniczne skanera.	242
Inne problemy ze skanowaniem.	231	Dane techniczne interfejsu.	242
Skanowanie przebiega wolno.	231	Dane techniczne faksu.	242
Nie można wysłać przez e-mail zeskanowanego obrazu.	231	Lista funkcji sieci.	243
Skanowanie zatrzymuje się podczas skanowania do formatu PDF/Multi-TIFF.	231	Dane techniczne Wi-Fi.	244
Problemy z wysyłaniem i odbieraniem faksów.	232	Specyfikacje Ethernet.	244
Nie można wysłać lub odbierać faksów.	232	Protokół zabezpieczeń.	245
Nie można wysłać faksów.	233	Zgodność z PostScript poziom 3.	245
Nie można wysłać faksów do konkretnego odbiorcy.	234	Obsługiwane usługi innych firm.	245
Nie można wysłać faksów o określonej godzinie.	234	Dane techniczne zewnętrznego urządzenia USB	245
Nie można odbierać faksów.	235	Specyfikacja obsługiwanych danych.	246
Nie można zapisać odebranych faksów na urządzeniu pamięci.	235	Wymiary.	246
Wystąpił błąd zapełnienia pamięci.	235	Parametry elektryczne.	247
Jakość wysłanego faksu jest niska.	236	Dane techniczne dotyczące środowiska pracy.	248
Faksy są wysyłane w nieprawidłowym formacie	236	Wymagania systemowe.	248
Jakość odebranego faksu jest niska.	237	Informacje o czcionkach.	249
Odebrane faksy nie są drukowane.	237	Czcionki dostępne w druku PostScript.	249
Druga strona odbieranych faksów jest pusta lub drukowana jest tylko niewielka część tekstu	237	Czcionki dostępne dla PCL (URW).	250
Inne problemy z faksowaniem.	237	Lista zestawów symboli.	251
Nie można nawiązywać połączeń za pośrednictwem podłączonego telefonu.	238	Instalacja opcjonalnych dodatków.	254
Automatyczna sekretarka nie odbiera wiadomości głosowych.	238	Kod opcjonalnej kasety na papier.	254
Numer faksu nadawcy nie jest widoczny na odebranych faksach lub jest nieprawidłowy.	238	Instalacja opcjonalnych kaset na papier.	254
Inne problemy.	238	Informacje prawne.	257
Lekkie porażenie prądem w momencie dotknięcia drukarki.	238	Standardy i normy.	257
Drukarka w trakcie pracy jest bardzo głośna.	238	German Blue Angel.	259
Data i godzina są nieprawidłowe.	239	Ograniczenia dotyczące kopiowania.	259
Urządzenie pamięci nie zostało rozpoznane.	239	Transportowanie drukarki.	259
Nie można zapisać danych na urządzeniu pamięci.	239	Prawa autorskie.	263
Użytkownik zapomniał hasła.	239	Znaki towarowe.	263
Aplikacja jest blokowana przez zaporę (wyłącznie w systemie Windows).	239	Gdzie uzyskać pomoc.	265
Znak „x” jest wyświetlany na ekranie wyboru zdjęcia.	239	Witryna pomocy technicznej w sieci Web.	265
		Kontakt z działem pomocy technicznej firmy Epson.	265
Dodatek			
Parametry techniczne.	241		

Informacje o podręczniku

Wprowadzenie do podręczników

Z drukarką Epson są dostarczane następujące podręczniki. Poza wymienionymi podręcznikami można też zapoznać się z różnymi rodzajami informacji pomocy dostępnymi w drukarce lub w aplikacjach oprogramowania Epson.

- Ważne instrukcje bezpieczeństwa (podręcznik papierowy)
Udostępnia instrukcje bezpiecznej obsługi tej drukarki.
- Rozpocznij tutaj (podręcznik papierowy)
Udostępnia informacje o ustawieniach drukarki i instalacji oprogramowania.
- Przewodnik użytkownika (elektroniczny)
Niniejszy podręcznik. Zawiera informacje i instrukcje dotyczące korzystania z drukarki oraz rozwiązywania problemów.
- Przewodnik administratora (elektroniczny)
Udostępnia administratorom sieci informacje o zarządzaniu i ustawieniach drukarki.

Najnowsze wersje wyżej wymienionych podręczników można uzyskać w następujący sposób.

- Podręcznik papierowy
Odwiedź stronę internetową pomocy technicznej Epson Europe, pod adresem <http://www.epson.eu/Support> lub ogólnosiatową stronę internetową pomocy technicznej Epson pod adresem <http://support.epson.net/>.
- Podręcznik elektroniczny
Uruchom w komputerze EPSON Software Updater. EPSON Software Updater sprawdza dostępność aktualizacji aplikacji Epson oraz podręczników w wersji elektronicznej i umożliwia pobranie najnowszych wersji.

Powiązane informacje

- ➔ „Narzędzia do aktualizacji oprogramowania (EPSON Software Updater)” na stronie 190

Szukanie informacji w podręczniku

Podręcznik w formacie PDF pozwala na wyszukiwanie informacji według słowa kluczowego. Można też przejść bezpośrednio do konkretnych sekcji przy wykorzystaniu zakładki. Możesz również wydrukować tylko potrzebne strony. W tej sekcji wyjaśniono sposób korzystania z podręcznika w formacie PDF, który został otwarty w programie Adobe Reader X na komputerze.

Informacje o podręczniku

Wyszukiwanie według słowa kluczowego

Kliknij **Edytuj** > **Wyszukiwanie zaawansowane**. W okienku wyszukiwania wprowadź słowo kluczowe (tekst) dla szukanych informacji, a następnie kliknij **Szukaj**. Wyniki są wyświetlane w formie listy. Żeby przejść na daną stronę, kliknij jeden z wyświetlonych wyników.

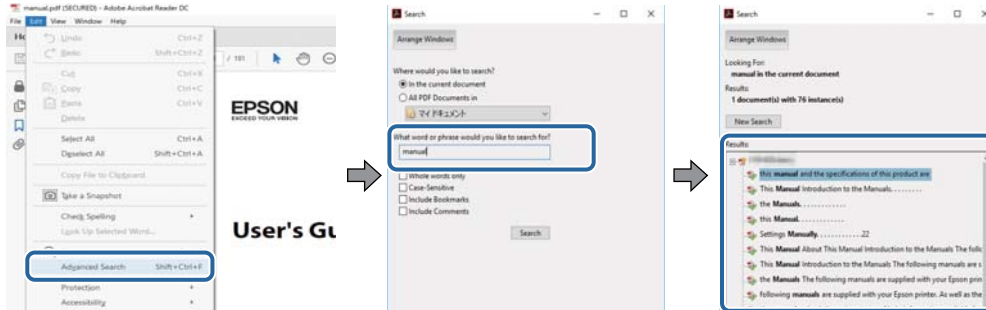

Przechodzenie bezpośrednio z zakładek

Kliknij tytuł, żeby przejść na daną stronę. Kliknij + lub >, żeby wyświetlić tytuły niższego poziomu danej części. Żeby powrócić na poprzednią stronę, na klawiaturze wykonaj następujące czynności.

- Windows: Przytrzymaj **Alt**, a następnie wciśnij **←**.
- Mac OS: Przytrzymaj klucz polecenia, a następnie wciśnij **←**.

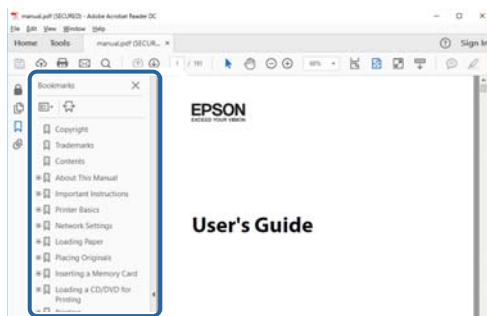

Drukowanie tylko potrzebnych stron

Możesz również wydzielić i wydrukować tylko potrzebne strony. Kliknij **Drukuj** w menu **Plik**, a następnie określ strony do wydrukowania w opcji **Strony** w **Strony do drukowania**.

- Żeby określić zakres kolejnych stron, wprowadź myślnik między stroną początkową a końcową.
Przykład: 20–25
- Żeby określić strony nie po kolei, rozdziel je przecinkami.
Przykład: 5, 10, 15

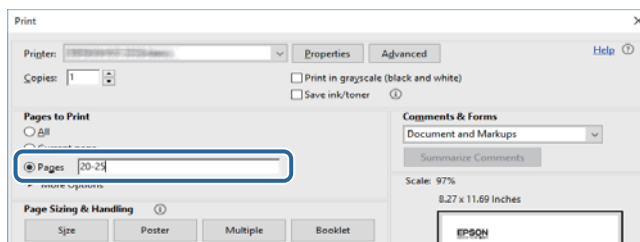

Oznaczenia i symbole

**Przeestroga:**

Instrukcje, które muszą być uważnie przestrzegane, aby uniknąć uszkodzeń ciała.

**Ważne:**

Instrukcje, które muszą być przestrzegane, aby zapobiec uszkodzeniu sprzętu.

Uwaga:

Zawiera informacje uzupełniające i referencyjne.

➔ Powiązane informacje

Łączy do powiązanych rozdziałów.

Objaśnienia stosowane w niniejszym podręczniku

- Zrzuty ekranowe sterownika drukarki oraz ekrany Epson Scan 2 (sterownik skanera) pochodzą z systemu Windows 10 lub macOS High Sierra. Materiały prezentowane na tych ekranach różnią się w zależności od modelu i sytuacji.
- Ilustracje drukarki prezentowane w tym podręczniku są wyłącznie przykładowe. Mogą co prawda występować niewielkie różnice w zależności od konkretnego modelu, jednak zasada obsługi pozostaje taka sama.
- Niektóre pozycje menu wyświetlane na ekranie LCD mogą się różnić w zależności od konkretnego modelu i ustawień.

Odniesienia do systemów operacyjnych

Windows

W tym podręczniku takie określenia jak „Windows 10”, „Windows 8.1”, „Windows 8”, „Windows 7”, „Windows Vista”, „Windows XP”, „Windows Server 2016”, „Windows Server 2012 R2”, „Windows Server 2012”, „Windows Server 2008 R2”, „Windows Server 2008”, „Windows Server 2003 R2” i „Windows Server 2003” odnoszą się do następujących systemów operacyjnych. Oprócz tego określenie „Windows” stosowane jest w odniesieniu do wszystkich wersji.

- System operacyjny Microsoft® Windows® 10
- System operacyjny Microsoft® Windows® 8.1
- System operacyjny Microsoft® Windows® 8
- System operacyjny Microsoft® Windows® 7
- System operacyjny Microsoft® Windows Vista®
- System operacyjny Microsoft® Windows® XP
- System operacyjny Microsoft® Windows® XP Professional x64 Edition
- System operacyjny Microsoft® Windows Server® 2016

Informacje o podręczniku

- System operacyjny Microsoft® Windows Server® 2012 R2
- System operacyjny Microsoft® Windows Server® 2012
- System operacyjny Microsoft® Windows Server® 2008 R2
- System operacyjny Microsoft® Windows Server® 2008
- System operacyjny Microsoft® Windows Server® 2003 R2
- System operacyjny Microsoft® Windows Server® 2003

Mac OS

W tym podręczniku termin „Mac OS” jest stosowany w odniesieniu do systemów macOS High Sierra, macOS Sierra, OS X El Capitan, OS X Yosemite, OS X Mavericks, OS X Mountain Lion, Mac OS X v10.7.x i Mac OS X v10.6.8.

Ważne instrukcje

Instrukcje dotyczące bezpieczeństwa

Należy zapoznać się z poniższymi instrukcjami i stosować się do nich w celu zapewnienia bezpieczeństwa podczas użytkowania drukarki. Podręcznik ten należy zachować do użycia w przyszłości. Ponadto należy stosować się do wszelkich ostrzeżeń i instrukcji umieszczonych na drukarce.

- Niektóre symbole użyte w drukarce mają na celu zapewnienie bezpieczeństwa i umożliwienie prawidłowego użytkowania drukarki. Odwiedź poniższą stronę internetową w celu poznania znaczeń tych symboli.
<http://support.epson.net/symbols>
- Należy używać wyłącznie przewodu zasilania dostarczonego z drukarką. Nie wolno używać przewodów od innych urządzeń. Korzystanie z przewodów zasilania od innych urządzeń lub podłączanie przewodu zasilania dostarczonego z drukarką do innych urządzeń może spowodować pożar lub porażenie prądem elektrycznym.
- Należy używać tylko przewodu zasilania prądem zmiennym zgodnego z odpowiednią lokalną normą bezpieczeństwa.
- Nigdy nie należy rozbierać, modyfikować ani naprawiać przewodu zasilania, wtyczki, modułu drukarki, modułu skanera lub urządzeń opcjonalnych za wyjątkiem przypadków opisanych w podręcznikach drukarki.
- W poniższych sytuacjach należy odłączyć drukarkę od zasilania i skontaktować się z wykwalifikowanym personelem serwisowym:
Przewód zasilania lub jego wtyczka są uszkodzone, do drukarki dostał się płyn, drukarka została upuszczona lub jej obudowa została uszkodzona, drukarka nie działa prawidłowo lub zaobserwowano wyraźne zmiany w jej wydajności. Nie należy regulować elementów sterowania, które nie zostały opisane w instrukcji obsługi.
- Drukarkę należy umieścić blisko ściennego gniazda zasilania, z którego można łatwo wyjąć wtyczkę.
- Nie należy umieszczać lub przechowywać drukarki poza pomieszczeniami, w miejscu o dużym zapyleniu, w pobliżu wody, źródeł ciepła lub w miejscach, w których występują drgania, wibracje, wysoka temperatura i wilgotność.
- Nie należy wylewać płynów na drukarki ani obsługiwać jej mokrymi dłońmi.
- Drukarkę należy trzymać w odległości przynajmniej 22 cm od rozruszników serca. Fale radiowe generowane przez drukarkę mogą negatywnie wpłynąć na pracę rozruszników serca.
- W przypadku uszkodzenia ekranu LCD skontaktuj się ze sprzedawcą. Jeśli roztwór ciekłych kryształów zetknie się ze skórą rąk, należy dokładnie je umyć wodą z mydłem. Jeśli roztwór ciekłych kryształów dostanie się do oczu, należy natychmiast przemyć je wodą. Jeżeli po przemyciu oczu występują dolegliwości lub problemy z widzeniem, należy natychmiast skontaktować się z lekarzem.
- Nie wolno korzystać z telefonu podczas burzy z piorunami. Istnieje ryzyko porażenia piorunem.
- Nie wolno używać telefonu do zgłaszania wycieku gazu, znajdując się w pobliżu wycieku.

Ważne instrukcje

- ❑ Drukarka jest ciężka, więc podnosić ją i przenosić powinny co najmniej dwie osoby. Podczas podnoszenia drukarki wszystkie osoby powinny przyjąć prawidłowe pozycje, tak jak pokazano poniżej.

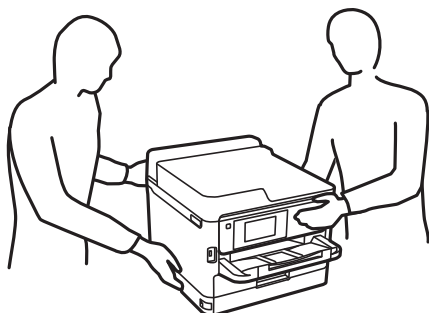

- ❑ Dotykając zużytych pojemniki z tuszem, należy zachować ostrożność, ponieważ wokół portu dostarczania tuszu może znajdować się niewielka ilość tuszu.
 - ❑ W przypadku kontaktu tuszu ze skórą należy to miejsce dokładnie umyć mydłem i spłukać wodą.
 - ❑ W przypadku dostania się tuszu do oczu należy natychmiast przemyć je wodą. Jeżeli po przemyciu oczu występują dolegliwości lub problemy ze wzrokiem, należy natychmiast skontaktować się z lekarzem.
 - ❑ W przypadku dostania się tuszu do ust należy natychmiast skontaktować się z lekarzem.
- ❑ Nie należy rozbierać pojemnik z tuszem ani pojemnika konserwacyjnego. W przeciwnym razie tusz może dostać się do oczu lub na skórę.
- ❑ Nie należy potrząsać pojemniki z tuszem zbyt mocno, ponieważ może to spowodować wyciek tuszu z pojemniki z tuszem.
- ❑ Należy przechowywać pojemniki z tuszem i pojemnik konserwacyjny w miejscu niedostępnym dla dzieci.

Zalecenia i ostrzeżenia dotyczące drukarki

Aby zapobiec uszkodzeniom drukarki i mienia, należy się zapoznać z tymi instrukcjami i się do nich stosować. Podręcznik ten należy zachować do użycia w przyszłości.



Zalecenia i ostrzeżenia dotyczące konfigurowania drukarki

- ❑ Nie należy blokować ani zakrywać wlotów i otworów drukarki.
- ❑ Należy używać wyłącznie źródła zasilania wskazanego na etykiecie drukarki.
- ❑ Należy unikać stosowania gniazd znajdujących się w obwodach, do których podłączone są fotokopiarki lub regularnie włączające i wyłączające się systemy wentylacyjne.
- ❑ Należy unikać gniazd elektrycznych kontrolowanych za pomocą wyłączników ściennych lub automatycznych wyłączników czasowych.
- ❑ Cały system komputerowy należy umieścić z dala od potencjalnych źródeł zakłóceń elektromagnetycznych, takich jak głośniki lub urządzenia bazowe telefonów bezprzewodowych.
- ❑ Kable zasilania powinny być umieszczone w takim miejscu, aby nie były wystawione na ścieranie ani nie były nacinane, szarpane i skręcane. Nie należy umieszczać przedmiotów na przewodach zasilania oraz nie należy umieszczać przewodów zasilania w miejscach, w których będą nadeptywać je przechodzące osoby lub przebiegać po nich. Należy zwrócić szczególną uwagę na to, aby przewody zasilania nie były zagięte w punktach ich połączeń z transformatorem.

Ważne instrukcje

- W przypadku gdy do zasilania drukarki stosowany jest przedłużacz, należy się upewnić, że suma wartości nominalnych natężenia prądu wszystkich podłączonych do niego urządzeń nie przekracza wartości nominalnej natężenia prądu przedłużacza. Ponadto należy się upewnić, że suma wartości nominalnych natężenia prądu podłączonych urządzeń nie przekracza wartości nominalnej natężenia dla ściennego gniazda zasilania.
- Jeśli drukarka ma być używana na terenie Niemiec, instalacja elektryczna w budynku musi być chroniona bezpiecznikiem 10- lub 16-amperowym w celu zapewnienia drukarce wystarczającej ochrony przed zwarciami i przepięciami.
- Podczas podłączania drukarki do komputera lub innego urządzenia za pomocą kabla należy sprawdzić, czy położenie złączy jest prawidłowe. Każde złącze ma tylko jedno właściwe położenie. Podłączenie złącza w nieprawidłowy sposób może spowodować uszkodzenie obu urządzeń połączonych kablem.
- Drukarkę należy ustawić na płaskiej, stabilnej powierzchni, która ze wszystkich stron wykracza poza krawędzie obudowy drukarki. Drukarka nie będzie działać poprawnie, jeśli zostanie ustawiona pod kątem.
- Nad drukarką należy pozostawić ilość miejsca pozwalającą na całkowite podniesienie pokrywy dokumentów.
- Należy pozostawić wystarczającą ilość miejsca z przodu drukarki, aby papier mógł być całkowicie wysuwany.
- Należy unikać miejsc, w których występują gwałtowne zmiany temperatury i wilgotności. Drukarkę należy ustawić z dala od bezpośredniego światła słonecznego, silnego oświetlenia sztucznego i źródeł ciepła.

Zalecenia i ostrzeżenia dotyczące użytkowania drukarki

- Nie należy wkładać przedmiotów przez otwory drukarki.
- Nie należy wkładać dłoni do drukarki podczas drukowania.
- Nie należy dotykać białego płaskiego kabla wewnątrz drukarki.
- Nie należy używać produktów w aerozolu, zawierających łatwopalne składniki, wewnątrz lub w pobliżu drukarki. Grozi to pożarem.
- Nie należy przesuwać głowicy drukującej ręką, bo może to spowodować uszkodzenie drukarki.
- Należy uważać, aby nie przyciąć palców podczas zamykania modułu skanera.
- Umieszczając oryginały, nie należy naciskać zbyt mocno szyba skanera.
- Drukarkę należy zawsze wyłączać naciskając przycisk . Nie należy odłączać drukarki od gniazda ani jej wyłączać do momentu aż kontrolka  przestanie migotać.
- Jeśli drukarka nie będzie używana przez dłuższy czas, należy odłączyć kabel zasilania z gniazdka elektrycznego.

Zalecenia i ostrzeżenia dotyczące transportu lub przechowywania drukarki

- Podczas przechowywania lub transportowania drukarki nie przechylać jej, nie ustawiać pionowo ani nie odwracać, ponieważ można spowodować wyciek tuszu.
- Przed transportowaniem drukarki należy upewnić się, czy głowica drukująca znajduje się w pozycji początkowej (z prawej strony urządzenia) i czy zainstalowano pojemnik z tuszem.

Ważne instrukcje

Zalecenia i ostrzeżenia dotyczące używania drukarki z połączeniem bezprzewodowym

- ❑ Fale radiowe generowane przez drukarkę mogą negatywnie wpływać na pracę elektronicznych urządzeń medycznych, powodując ich awarie. Podczas korzystania z drukarki w placówkach służby zdrowia lub w pobliżu sprzętu medycznego należy postępować zgodnie ze wskazówkami upoważnionego personelu pracującego w tych placówkach oraz stosować się do wszystkich ostrzeżeń i instrukcji umieszczonych na sprzęcie medycznym.
- ❑ Fale radiowe generowane przez drukarkę mogą negatywnie wpływać na pracę urządzeń sterowanych automatycznie, takich jak drzwi automatyczne lub alarmy przeciwpożarowe, powodując ich nieprawidłowe działanie, co może doprowadzić do wypadku. W przypadku korzystania z drukarki w pobliżu urządzeń sterowanych automatycznie należy stosować się do wszystkich ostrzeżeń i instrukcji umieszczonych na tych urządzeniach.

Zalecenia i ostrzeżenia dotyczące korzystania z ekranu dotykowego

- ❑ Ekran LCD może zawierać kilka małych jasnych lub ciemnych punktów. Ze względu na jego funkcje jasność ekranu może być niejednorodna. Jest to normalne zjawisko i nie oznacza usterki.
- ❑ Do czyszczenia należy używać tylko miękkiej i suchej ściereczki. Nie należy używać chemicznych lub płynnych środków czyszczących.
- ❑ Zewnętrzna pokrywa ekranu dotykowego może pęknąć pod wpływem mocnego uderzenia. Skontaktuj się ze sprzedawcą, jeśli powierzchnia panelu popęka. Nie wolno dotykać ani próbować demontować popękanych części.
- ❑ Ekran dotykowy należy dotykać delikatnie palcem. Nie wolno go mocno naciskać ani dotykać paznokciami.
- ❑ Do wykonywania operacji nie należy używać ostro zakończonych przedmiotów, takich jak długopisy lub ostro zastruganych ołówków.
- ❑ Skraplanie pary wodnej wewnątrz ekranu dotykowego z powodu gwałtownych zmian temperatury czy wilgotności może prowadzić do pogorszenia jego działania.

Ochrona informacji osobistych

Aby oddać drukarkę innej osobie lub ją zutylizować, wyczyść wszystkie osobiste informacje zapisane w pamięci urządzenia, wybierając na panelu sterowania pozycje menu opisane poniżej.

Ustaw. > Ustawienia ogólne > Administr. systemu > Przywr. ust. domyśl. > Usuń wsz. dane i ustaw.

Podstawy korzystania z drukarki

Nazwy i funkcje części

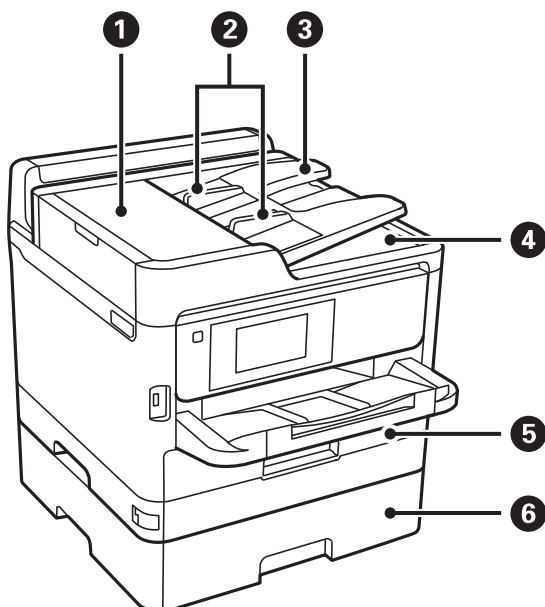

❶	Pokrywa automatycznego podajnika dokumentów (ADF — Automatic Document Feeder) (F)	Otwierana podczas usuwania papieru zaciętego w podajniku ADF.
❷	Prowadnice krawędzi podajnika ADF	Wprowadzają oryginały prosto do drukarki. Przysuń je do krawędzi oryginałów.
❸	Taca wejściowa podajnika ADF	Automatyczne podawanie oryginałów.
❹	Taca wyjściowa podajnika ADF	Przechowuje oryginały wysunięte z podajnika ADF.
❺	Kaseta na papier 1 lub Kaseta na papier (C1)	Służy do ładowania papieru.
❻	Kaseta na papier 2 (C2)	Opcjonalna kaseta na papier. Służy do ładowania papieru.

Podstawy korzystania z drukarki

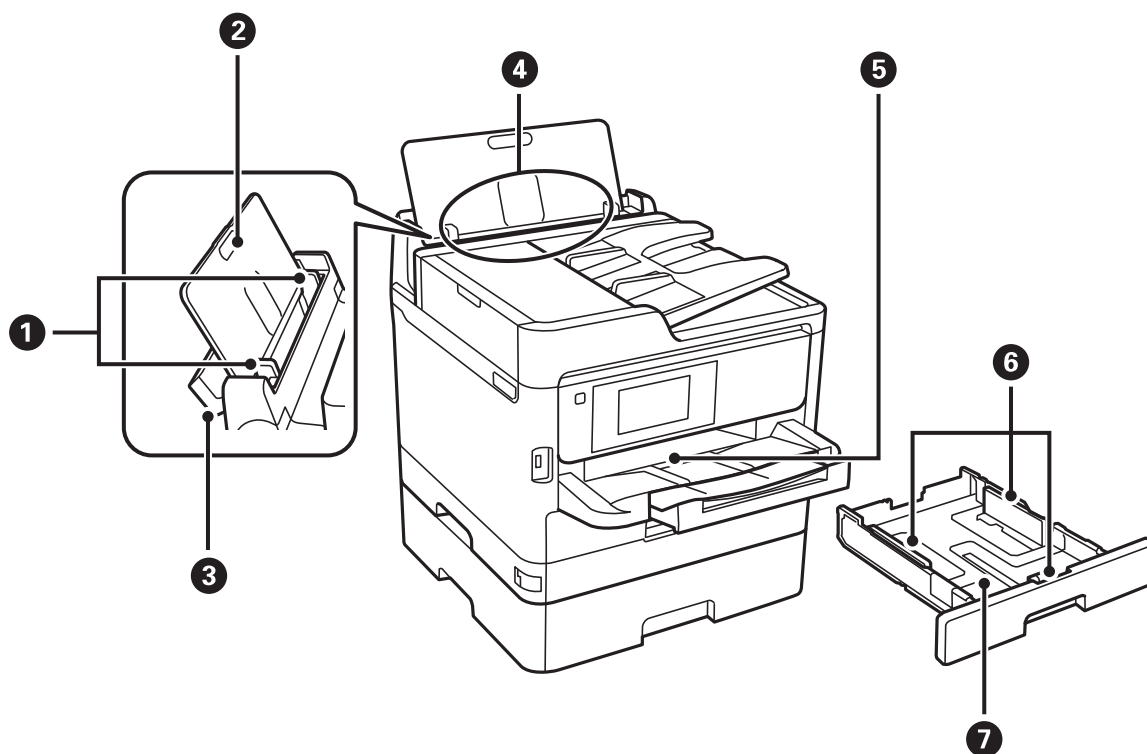

1	Prowadnice krawędziowe	Wprowadza papier prosto do drukarki. Należy dosunąć je do krawędzi papieru.
2	Podpórka papieru	Podtrzymuje włożony papier.
3	Ośłona podajnika	Chroni przed przedostawaniem się obcych substancji do drukarki. Zwykle osłona ta powinna być zamknięta.
4	Tylny podajnik papieru (B)	Służy do ładowania papieru.
5	Taca wyjściowa	Przechowuje papier wysunięty z drukarki.
6	Prowadnice krawędziowe	Wprowadza papier prosto do drukarki. Należy dosunąć je do krawędzi papieru.
7	Kaseta na papier	Służy do ładowania papieru.

Podstawy korzystania z drukarki

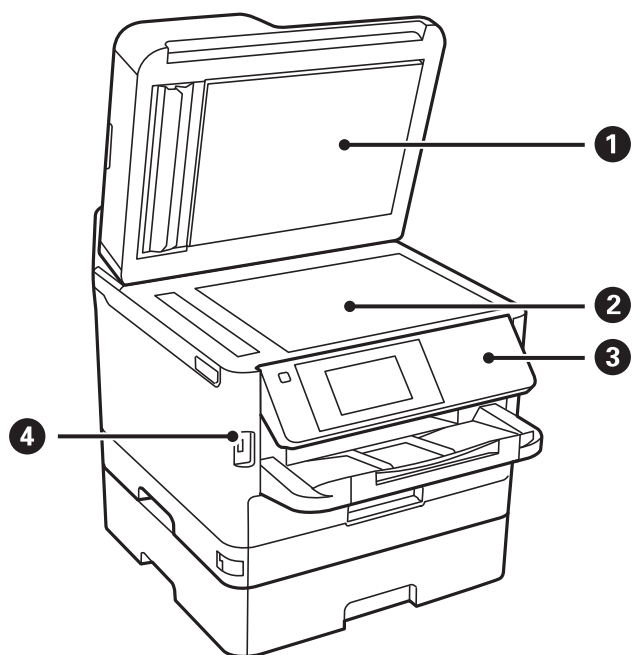

①	Pokrywa dokumentów	Blokuje dostęp światła zewnętrznego podczas skanowania.
②	Szyba skanera	Umieść oryginały.
③	Panel sterowania	Służy do obsługi drukarki. Kąt nachylenia panelu sterowania można zmieniać.
④	Zewnętrzny port USB	Służy do podłączania urządzeń pamięci.

Podstawy korzystania z drukarki

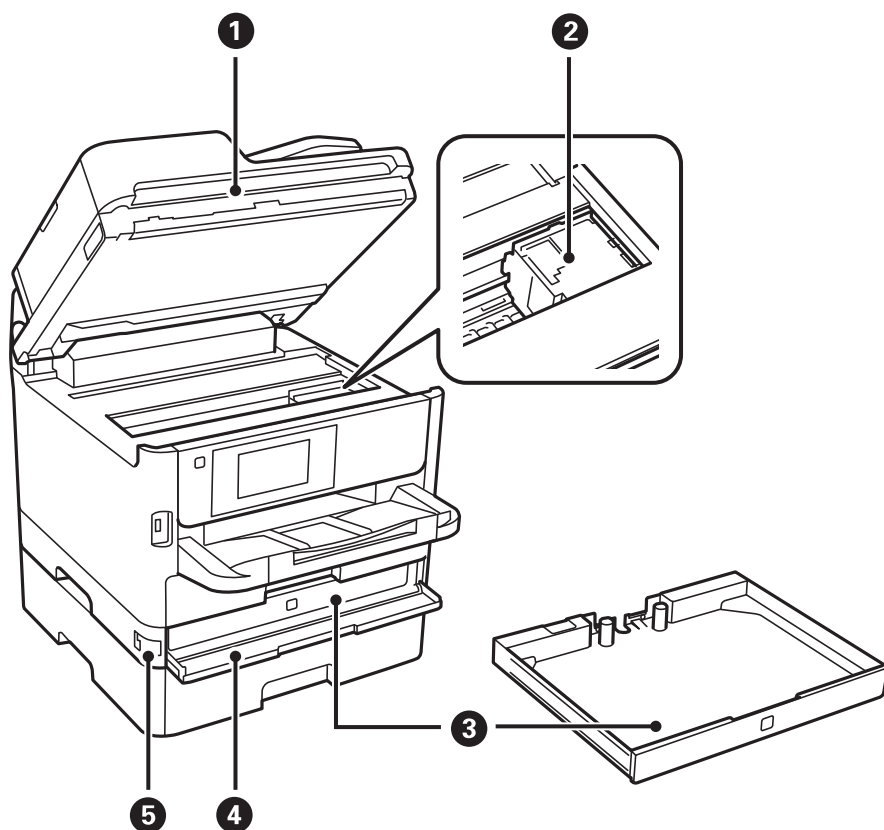

1	Moduł skanera (J)	Służy do skanowania umieszczonych w nim oryginałów. Otwórz podczas usuwania papieru zablokowanego wewnątrz drukarki.
2	Głowica drukująca	Z niej wydobywa się tusz.
3	Taca Pojemnik z tuszem	Służy do umieszczenia w drukarce pojemnik z tuszem.
4	Pokrywa przednia (A)	Otwórz podczas wymiany pojemnik z tuszem.
5	Blokada pokrywy przedniej	Blokuje pokrywę przednią.

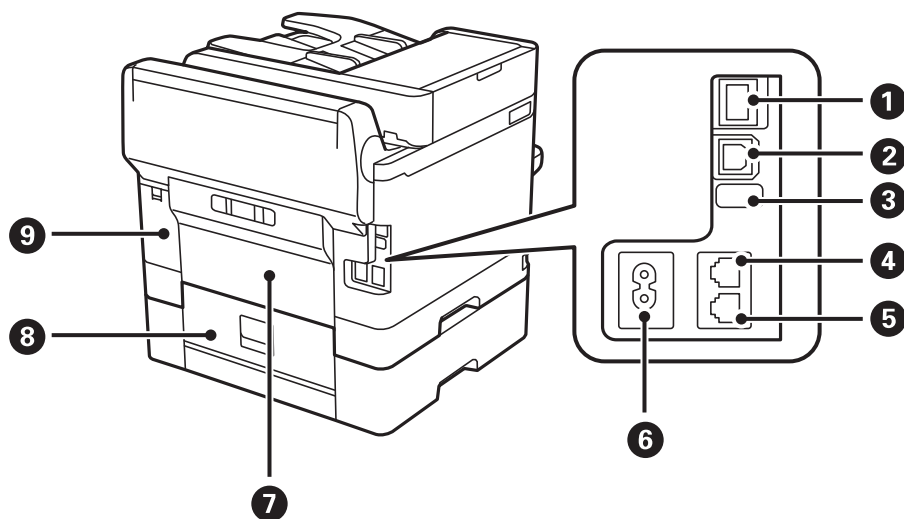

Podstawy korzystania z drukarki

❶	Port LAN	Umożliwia podłączenie przewodu LAN.
❷	Port USB	Umożliwia podłączenie przewodu USB.
❸	Serwisowy port USB	Port USB do wykorzystania w przyszłości. Nie zdejmować naklejki.
❹	Port LINE	Podłączenie linii telefonicznej.
❺	Port EXT.	Podłączenie zewnętrznych urządzeń telefonicznych.
❻	Wejście zasilania	Służy do podłączania przewodu zasilającego.
❼	Tylną pokrywę (D)	Otwierana w celu usunięcia zaciętego papieru.
❽	Tylną pokrywę (E)	Otwierana w celu usunięcia zaciętego papieru.
❾	Pokrywa modułu konserwacyjnego (H)	Po otwarciu pozwala wymienić moduł konserwacyjny.

Panel sterowania

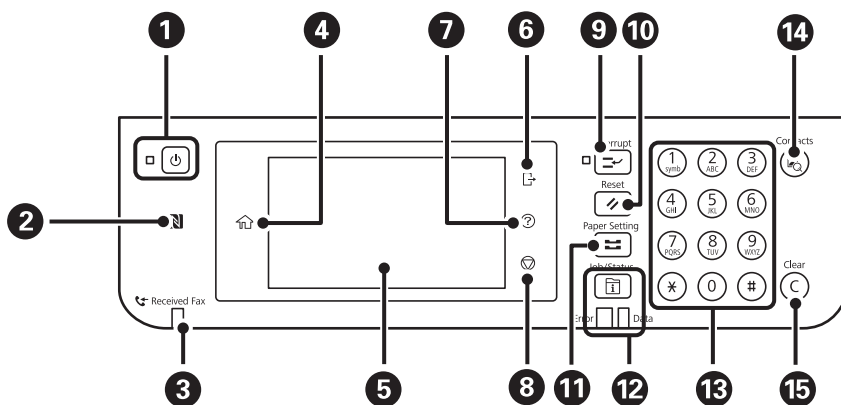

❶	Włączenie lub wyłączenie drukarki. Przewód zasilający należy odłączyć, gdy zgaśnie kontrolka zasilania.
❷	Przyłóż urządzenie inteligentne do tego symbolu, aby bezpośrednio z niego wykonać wydruk lub skanowanie.
❸	Włącza się, gdy w pamięci drukarki przechowywane są odebrane dokumenty, które jeszcze nie zostały odczytane, wydrukowane ani zapisane.
❹	Wyświetlenie ekranu głównego.
❺	Wyświetlenie menu i komunikatów.
❻	Wylogowanie z drukarki, gdy jest włączona funkcja Kontrola dostępu . Gdy funkcja Kontrola dostępu jest wyłączona, ten przycisk jest także wyłączony.
❼	Wyświetlenie ekranu Pomoc . Na nim można sprawdzić rozwiązania problemów.
❽	Zatrzymanie bieżącego zadania.

Podstawy korzystania z drukarki

9	Wstrzymanie bieżącego zadania drukowania w celu przerwania innego zadania. Nie można jednak przerwać nowego zadania z poziomu komputera. Ponowne naciśnięcie przycisku spowoduje powrót do wstrzymanego zadania.
10	Umożliwia zerowanie aktualnych ustawień i przywrócenie domyślnych ustawień użytkownika. Jeżeli domyślne ustawienia użytkownika nie zostały skonfigurowane, następuje przywracanie fabrycznych ustawień domyślnych.
11	Wyświetlenie ekranu Ustawienie papieru . Można tu ustawić format i rodzaj papieru dla każdego źródła.
12	Wyświetlenie menu Job/Status . Można tu sprawdzić stan drukarki i historię zadań. Kontrolka błędu po lewej stronie miga lub świeci się, gdy zostanie wykryty błąd. Kontrolka danych po prawej stronie miga, gdy drukarka przetwarza dane. Świeci, gdy w kolejce są zaplanowane zadania.
13	Wprowadzanie liczb, znaków i symboli.
14	Wyświetlenie listy Kontakty . Można zapisywać, edytować lub usuwać kontakty.
15	Kasowanie ustawień numerycznych, np. liczby kopii.

Podstawowa konfiguracja ekranu

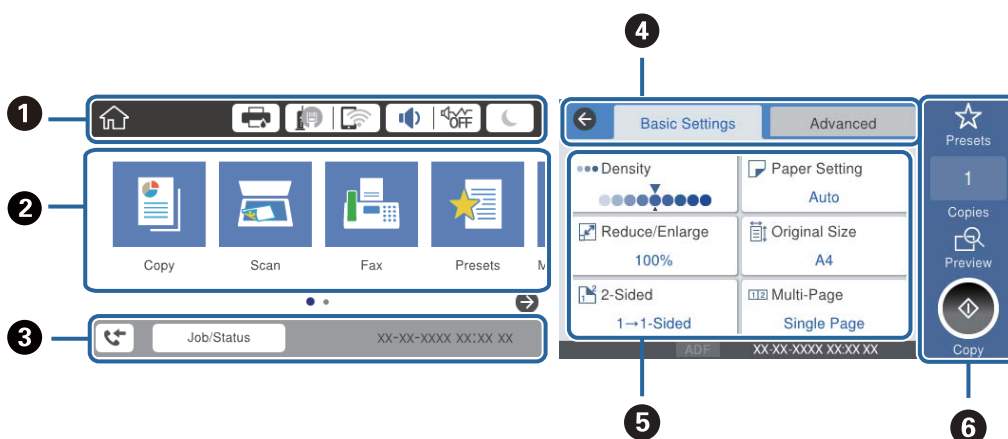



















1	Wskazuje pozycje, które zostały przydzielone na drukarce do ikon. Wybierz poszczególne ikony, aby sprawdzić bieżące ustawienia lub uzyskać dostęp do menu ustawień.
2	Służy do wyświetlania poszczególnych menu. Można dodawać tryby lub zmieniać ich porządek.
3	Wskazuje bieżące zadanie i stan drukarki. Wybierz komunikat, aby wyświetlić menu Job/Status . Służy do wyświetlania daty i godziny, gdy drukarka nie pracuje lub na ekranie nie ma żadnych błędów.
4	Służy do przełączania kart.
5	Wskazuje pozycje ustawień. Wybierz poszczególne pozycje, aby ustawić lub zmienić ustawienia. Pozycje wyszarzone nie są dostępne. Wybierz pozycję, aby sprawdzić przyczynę ich niedostępności.
6	Służy do wykonywania bieżących ustawień. Dostępne funkcje zależą od wybranego menu.



Podstawy korzystania z drukarki

Ikony wyświetlane na ekranie LCD

W zależności od stanu drukarki, na ekranie LCD wyświetlane są następujące ikony.

	<p>Wyświetlenie ekranu Stan drukarki.</p> <p>Można sprawdzić przybliżone poziomy tuszu oraz przybliżony okres przydatności pojemnika konserwacyjnego.</p>
	<p>Wskazywanie stanu połączenia sieciowego.</p> <p>Wybierz ikonę, aby sprawdzić i zmienić bieżące ustawienia. Jest to skrót dla następującego menu.</p> <p>Ustaw. > Ustawienia ogólne > Ustawienia sieciowe > Ustawienia Wi-Fi</p>
	Drukarka nie jest połączona z siecią przewodową (Ethernet) lub sieć nie jest skonfigurowana.
	Drukarka jest połączona z siecią przewodową (Ethernet).
	Drukarka nie jest połączona z siecią bezprzewodową (Wi-Fi).
	Trwa wyszukiwanie identyfikatora SSID, adres IP nie jest przydzielony lub wystąpił problem z siecią bezprzewodową (Wi-Fi).
	Drukarka jest połączona z siecią bezprzewodową (Wi-Fi). Liczba kresek wskazuje siłę sygnału połączenia. Im więcej kresek, tym silniejszy sygnał.
	Drukarka nie jest połączona z siecią bezprzewodową (Wi-Fi) w trybie Wi-Fi Direct (Zwykłe AP).
	Drukarka jest połączona z siecią bezprzewodową (Wi-Fi) w trybie Wi-Fi Direct (Zwykłe AP).
	<p>Wyświetlenie ekranu Ustawienia dźwięku urządzenia. Można ustawić opcje: Wycisz i Tryb cichy.</p> <p>Dostęp do menu Dźwięk możesz także uzyskać z tego ekranu. Jest to skrót dla następującego menu.</p> <p>Ustaw. > Ustawienia ogólne > Ustaw. podstawowe > Dźwięk</p>
	Wskazywanie, czy na drukarce włączony jest tryb Tryb cichy . Włączenie tej funkcji powoduje zmniejszenie poziomu hałasu generowanego przez pracującą drukarkę, ale równocześnie obniżenie prędkości drukowania. W zależności od wybranego rodzaju papieru i jakości drukowania poziom hałasu emitowanego przez drukarkę może nie ulec zmianie.
	Wskazywanie, że na drukarce włączony jest tryb Wycisz .
	Wybierz ikonę, aby włączyć tryb uśpienia. Jeżeli ikona jest wyszarzona, oznacza to, że nie można przełączyć drukarki w tryb uśpienia.
	Oznacza, że włączona jest funkcja ograniczeń użytkownika. Wybierz tę ikonę, aby zalogować się na drukarce. Potem trzeba wybrać nazwę użytkownika i wprowadzić hasło. Informacje potrzebne do logowania można uzyskać u administratora drukarki.
	Oznacza, że zalogował się użytkownik z zezwoleniem dostępu. Wybierz ikonę, aby się wylogować.
	Wyświetlenie ekranu Informacje o danych faksu .
	Wskazywanie zmiany ustawień zdefiniowanych przez użytkownika lub ustawień fabrycznych.
	Wskazywanie dostępności informacji dodatkowych. Wybierz ikonę, aby wyświetlić komunikat.

Podstawy korzystania z drukarki

	Wskazywanie problemu z pozycjami. Wybierz ikonę, aby sprawdzić, jak rozwiązać dany problem.
	Wskazywanie, że dane nie zostały jeszcze odczytane, wydrukowane ani zapisane. Liczba wskazuje liczbę pozycji danych.

Powiązane informacje

➔ „Ustawienia sieciowe” na stronie 55

➔ „Dźwięk:” na stronie 50

Obsługa za pomocą ekranu dotykowego

Ekran dotykowy obsługuje następujące operacje.

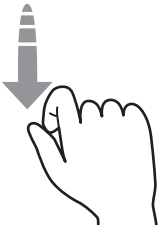
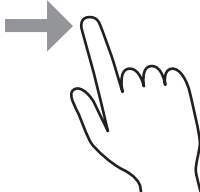
Dotknięcie		Naciśnięcie albo wybór pozycji lub ikon.
Muśnięcie		Szybkie przewinięcie ekranu.
Przeciągnięcie		Przytrzymanie i przesunięcie pozycji.

Wprowadzanie znaków

Podczas rejestrowania nowego kontaktu, konfigurowania ustawień sieciowych itp. można wpisywać znaki i symbole, korzystając z klawiatury programowej na ekranie.

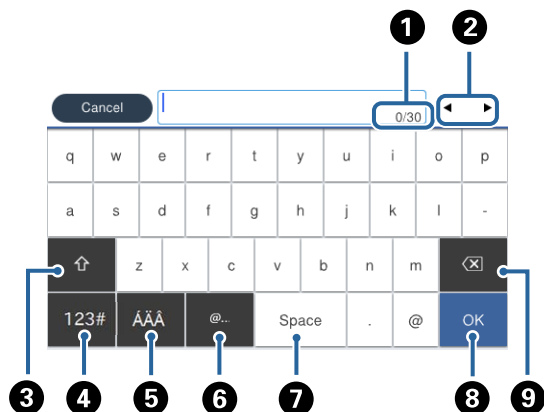

Uwaga:

Dostępne ikony mogą się różnić w zależności od ustawień.

1	Wskazywanie liczby znaków.
2	Przesunięcie kursora w pozycję wprowadzania.
3	Przełączanie dużych i małych liter lub cyfr i symboli.
4	Przełączanie rodzaju znaków. <div style="background-color: #ccc; padding: 2px; display: inline-block;">123#</div> : można wprowadzać cyfry i symbole. <div style="background-color: #ccc; padding: 2px; display: inline-block;">ABC</div> : można wprowadzać litery.
5	Przełączanie rodzaju znaków. Możliwe jest wprowadzanie znaków alfanumerycznych i znaków specjalnych, np. znaków umlaut i akcentów.
6	Wprowadzanie często używanych adresów e-mail lub adresów URL przez wybór pozycji.
7	Wstawienie spacji.
8	Służy do potwierdzenia wprowadzonych znaków.
9	Usunięcie znaku po lewej stronie.

Konfiguracja ekranu Job/Status

Naciśnij przycisk , żeby wyświetlić menu Job/Status. Można sprawdzić stan drukarki lub zadań.

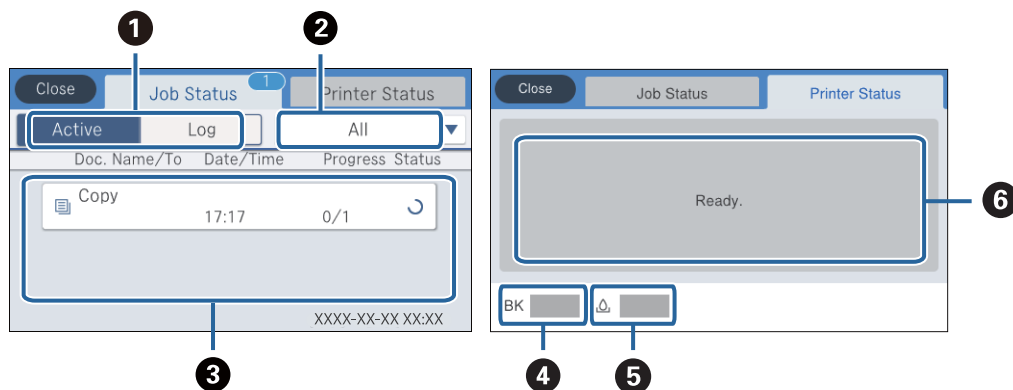

1	Umożliwia przełączenie wyświetlanych list.
2	Umożliwia filtrowanie zadań wg funkcji.
3	Jeżeli wybrano ustawienie Aktywny , umożliwia to wyświetlenie listy zadań w toku i zadań oczekujących. Jeżeli wybrano ustawienie Raport , umożliwia to wyświetlenie historii zadań. Można anulować zadania lub sprawdzić kody błędów wyświetlane w historii, gdy zadanie się nie powiedzie.
4	Umożliwia wskazywanie przybliżonych poziomów tuszu.
5	Umożliwia pokazanie przybliżonego czasu użyteczności zbiornika na zużyty atrament.
6	Umożliwia wyświetlanie błędów występujących na drukarce. Aby wyświetlić komunikat o błędzie, wybierz żądany błąd z listy.

Powiązane informacje

➔ „Kod błędu w menu stanu” na stronie 198

Wyświetlanie animacji

Na ekranie LCD można wyświetlić animacje instrukcji obsługi, np. wkładania papieru lub usuwania zaciętego papieru.

- Dotknięcie pozycji  po prawej stronie ekranu: wyświetlenie ekranu pomocy. Dotknij pozycji **Sposób obsługi** i wybierz pozycje, które mają być wyświetlone.

Podstawy korzystania z drukarki

- ❑ Wybranie pozycji **Sposób obsługi** na dole ekranu obsługi: wyświetlenie animacji kontekstowej.

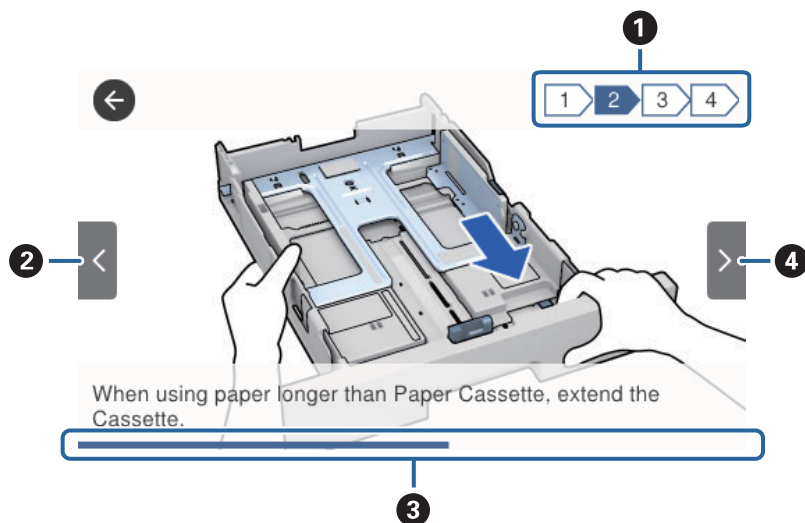

❶	Wskazywanie łącznej liczby czynności i numeru bieżącej czynności. W powyższym przykładzie pokazana jest czynność 2 z 4.
❷	Powrót do poprzedniej czynności.
❸	Wskazywanie postępu bieżącej czynności. Animacja jest powtarzana, aż pasek postępu osiągnie koniec.
❹	Przejdźcie do następnej czynności.

Przygotowanie drukarki

Ładowanie kartek papieru

Dostępne papiery i pojemności

W celu zapewnienia wydruków wysokiej jakości firma Epson zaleca korzystanie z oryginalnego papieru Epson.

Oryginalny papier Epson

Uwaga:

Podczas drukowania z użyciem uniwersalnego sterownika drukarki Epson oryginalny papier Epson nie jest dostępny.

Nazwa nośnika	Rozmiar	Pojemność (arkusze)			Druk dwustronny
		Kaseta na papier 1	Kaseta na papier 2	Tylny podajnik papieru	
Epson Bright White Ink Jet Paper	A4	200	400	50	Automatyczny, Ręczny*
Epson Matte Paper-Heavyweight	A4	50	-	20	-
Epson Double-Sided Matte Paper	A4	50	-	20	-
Epson Photo Quality Ink Jet Paper	A4	80	-	70	-

* Do ręcznego drukowania dwustronnego należy używać wyłącznie tylny podajnik papieru. Można załadować do 30 arkuszy papieru z zadrukowaną jedną stroną.

Uwaga:







- Dostępność papieru różni się w zależności od lokalizacji. Aby uzyskać najnowsze informacje na temat papierów dostępnych w miejscu zamieszkania, należy skontaktować się z pomocą techniczną firmy Epson.
- Podczas drukowania na oryginalnym papierze Epson o rozmiarze zdefiniowanym przez użytkownika, dostępne są tylko ustawienia jakości wydruku **Standardowy** lub **Normalny**. Chociaż niektóre sterowniki drukarek pozwalają na wybór lepszej jakości wydruku, wydruki są drukowane z użyciem **Standardowy** lub **Normalny**.

Papier dostępny w sprzedaży

Uwaga:

Rozmiary Half letter, SP1 (210×270 mm), SP2 (210×149 mm), SP3 (100×170 mm), SP4 (130×182 mm), SP5 (192×132 mm) i 16K (195×270 mm) nie są dostępne w przypadku drukowania za pomocą sterownika drukarki PostScript.

Przygotowanie drukarki

Nazwa nośnika	Rozmiar	Maksymalna liczba arkuszy lub kopert			Druk dwustronny
		Kaseta na papier 1	Kaseta na papier 2	Tylny podajnik papieru	
Zwykły papier, papier samokopiujący Papier firmowy	Letter, A4, Executive ^{*3} , B5, A5, SP1 (210×270 mm) ^{*3} , 16K (195×270 mm)	Maksymalnie do linii wskazanej przez symbol  na prowadnicy krawędzi.		80	Automatyczny, Ręczny ^{*1} , ^{*2}
Papier makulaturowy Papier kolorowy Papier z nadrukiem	Legal, 8,5×13 cali, Half letter ^{*3} , A6, B6, SP2 (210×149 mm) ^{*3} , SP3 (100×170 mm) ^{*3} , SP4 (130×182 mm) ^{*3}	Maksymalnie do linii wskazanej przez symbol  na prowadnicy krawędzi.		80	Ręczny ^{*1} , ^{*2}
Zwykły papier wysokiej jakości	SP5 (192×132 mm) ^{*3}	Maksymalnie do linii wskazanej przez symbol  na prowadnicy krawędzi.	-	80	Ręczny ^{*1} , ^{*2}
	Definiowany przez użytkownika ^{*3} (mm) Od 89 × 127 do 100 × 148	Maksymalnie do linii wskazanej przez symbol  na prowadnicy krawędzi.	-	80	Ręczny ^{*1} , ^{*2}
	Definiowany przez użytkownika ^{*3} (mm) Od 100 × 148 do 148 × 210 215,9×297 do 355,6	Maksymalnie do linii wskazanej przez symbol  na prowadnicy krawędzi.	-	80	Ręczny ^{*1} , ^{*2}
	Definiowany przez użytkownika ^{*3} (mm) Od 148 × 210 do 215,9 × 297	Maksymalnie do linii wskazanej przez symbol  na prowadnicy krawędzi.	-	80	Automatyczny, Ręczny ^{*1} , ^{*2}
	Definiowany przez użytkownika ^{*3} (mm) 64 do 89×127	-	-	80	Ręczny ^{*2}
	Definiowany przez użytkownika ^{*3} (mm) 215,9×355,6 do 6000	-	-	1	Ręczny

Przygotowanie drukarki

Nazwa nośnika	Rozmiar	Maksymalna liczba arkuszy lub kopert			Druk dwustronny
		Kaseta na papier 1	Kaseta na papier 2	Tylny podajnik papieru	
Papier gruby (91 do 160 g/m ²)	Letter, A4, Executive ^{*3} , B5, A5, SP1 (210×270 mm) ^{*3} , 16K (195×270 mm)	90	250	30	Automatyczny, Ręczny ^{*1*4}
	Legal, 8,5×13 cali, Half letter ^{*3} , A6, B6, SP2 (210×149 mm) ^{*3} , SP3 (100×170 mm) ^{*3} , SP4 (130×182 mm) ^{*3}	90	250	30	Ręczny ^{*1*4}
	SP5 (192×132 mm) ^{*3}	90	-	30	Ręczny ^{*1*4}
	Definiowany przez użytkownika ^{*3} (mm) Od 89 × 127 do 100 × 148	90	-	30	Ręczny ^{*1,*4}
	Definiowany przez użytkownika ^{*3} (mm) Od 100 × 148 do 148 × 210 215,9×297 do 355,6	90	250	30	Ręczny ^{*1,*4}
	Definiowany przez użytkownika ^{*3} (mm) Od 148 × 210 do 215,9 × 297	90	250	30	Automatyczny, Ręczny ^{*1,*4}
	Definiowany przez użytkownika ^{*3} (mm) 64 do 89×127	-	-	30	Ręczny ^{*4}
	Definiowany przez użytkownika ^{*3} (mm) 215,9×355,6 do 1117,6	-	-	1	Ręczny
Papier gruby (161 do 256 g/m ²)	Legal, 8,5×13 cali, Letter, A4, Executive ^{*3} , B5, A5, Half letter ^{*3} , A6, B6, SP1 (210×270 mm) ^{*3} , SP2 (210×149 mm) ^{*3} , SP3 (100×170 mm) ^{*3} , SP4 (130×182 mm) ^{*3} , SP5 (192×132 mm) ^{*3} , 16K (195×270 mm)	-	-	30	Ręczny ^{*4}
	Definiowany przez użytkownika ^{*3} (mm) Od 64 × 127 do 215,9 × 355,6	-	-	30	Ręczny ^{*4}
	Definiowany przez użytkownika ^{*3} (mm) 215,9×355,6 do 1117,6	-	-	1	Ręczny

Przygotowanie drukarki

Nazwa nośnika	Rozmiar	Maksymalna liczba arkuszy lub kopert			Druk dwustronny
		Kaseta na papier 1	Kaseta na papier 2	Tylny podajnik papieru	
Koperta	Koperta #10, koperta DL, koperta C6	10	-	10	-
	Koperta C4	-	-	1	-

- *1 Do ręcznego drukowania dwustronnego należy używać wyłącznie tylny podajnik papieru.
- *2 Można załadować do 30 arkuszy papieru z zadrukowaną jedną stroną.
- *3 Opcja jest dostępna wyłącznie w przypadku drukowania z komputera.
- *4 Można załadować do 5 arkuszy papieru z zadrukowaną jedną stroną.

Powiązane informacje

➔ „Nazwy i funkcje części” na stronie 15

Środki ostrożności dotyczące postępowania z papierem

- Należy się zapoznać z informacjami zamieszczonymi na arkuszach dostarczonych z papierem.
- Przed załadowaniem należy rozdzielić poszczególne arkusze i wyrównać krawędzie papieru. Nie należy rozdzielać ani zwijać papieru fotograficznego. Może to spowodować uszkodzenie strony do druku.

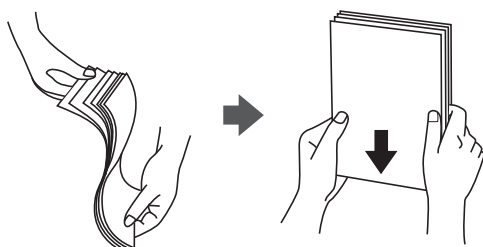

- Jeżeli papier jest zawinięty, przed załadowaniem należy wyprostować go lub lekko wywinąć w drugą stronę. Drukowanie na zawiniętym papierze może spowodować zacięcie papieru i rozmazanie tuszu na wydruku.

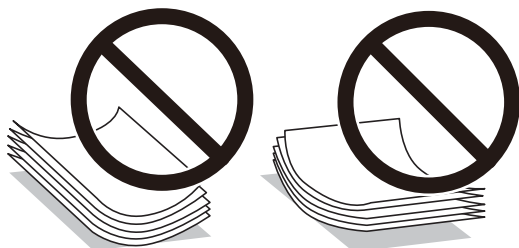

- Nie należy używać papieru zmiętego, porwanego, pociętego, pofałdowanego, wilgotnego, zbyt grubego, zbyt cienkiego ani papieru z naklejonymi nalepkami. Użycie takiego papieru może spowodować zacięcie papieru i rozmazanie tuszu na wydruku.

Przygotowanie drukarki

- ❑ Upewnij się, że używasz papieru z kierunkiem włókna po długim boku. Jeśli nie masz pewności co do rodzaju używanego papieru, sprawdź informacje na opakowaniu lub skontaktuj się z producentem w celu potwierdzenia danych papieru.

Powiązane informacje

➔ „Dane techniczne drukarki” na stronie 241

Ładowanie papieru do Kasety na papier

Uwaga:

Jeśli zainstalowana jest opcjonalna kasetka na papier, nie wysuwaj dwóch kaset jednocześnie.

1. Upewnij się, że drukarka nie pracuje, a następnie wysuń kasetę na papier.

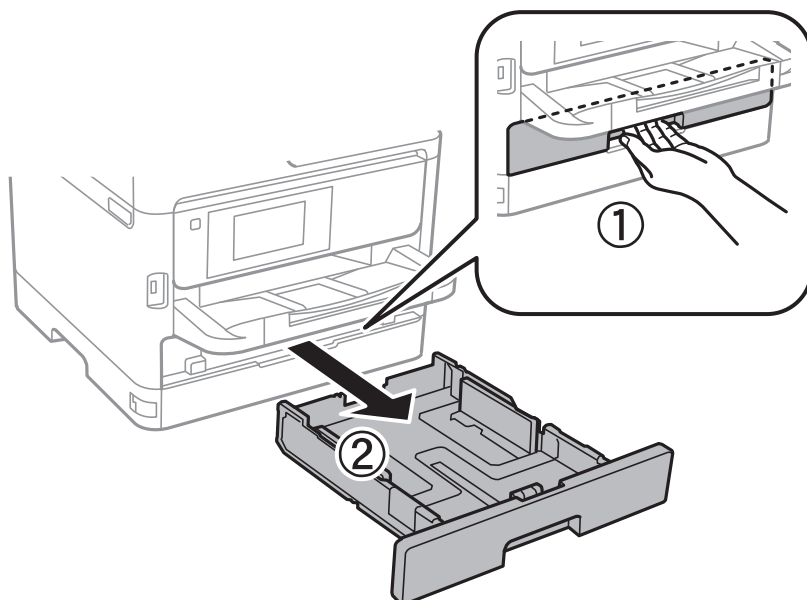

Przygotowanie drukarki

- Przesuń przednią prowadnicę w położenie maksymalne, a następnie przesuń prowadnice krawędziowe tak, aby dostosować je do formatu używanego papieru.

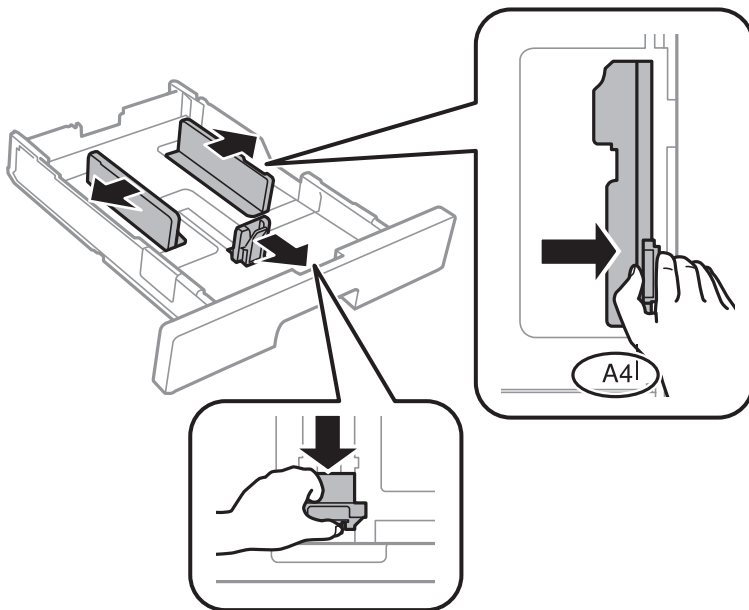

Uwaga:

Podczas używania papieru o rozmiarze większym niż A4, wysuń kaseta na papier.

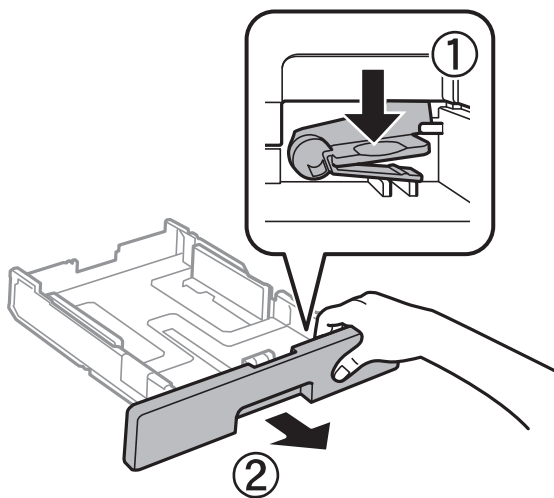

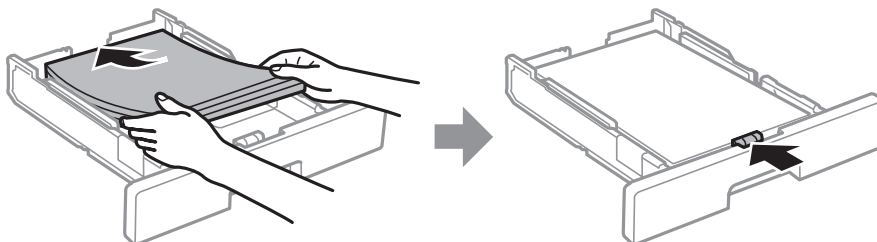

- Włóż papier stroną do drukowania w dół, a następnie przesuń przednią prowadnicę do krawędzi papieru.



Przygotowanie drukarki



Ważne:

Nie wolno przekraczać maksymalnej liczby arkuszy przewidzianej dla danego rodzaju papieru. Wysokość stosu zwykłego papieru nie powinna przekraczać linii wskazywanej przez symbol  umieszczony wewnątrz prowadnicy krawędzi. Wysokość stosu grubego papieru nie powinna przekraczać linii wskazywanej przez symbol  umieszczony wewnątrz prowadnicy krawędzi.

4. Wsuń do końca kasetę na papier.
5. Na panelu sterowania wybierz ustawienia formatu i rodzaju papieru odpowiadające papierowi włożonemu do kasety na papier.

Uwaga:

Można także wyświetlić ekran ustawień rozmiaru i rodzaju papieru przez naciśnięcie przycisku  na panelu sterowania.

6. W przypadku załadowania papieru dłuższego niż rozmiar A4 wysuń tacę wyjściową.

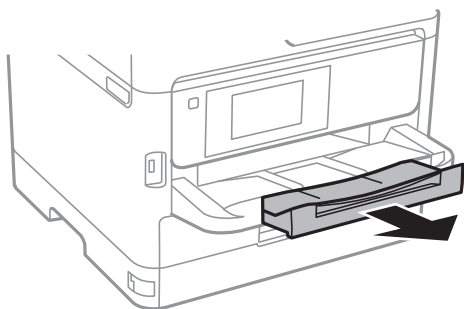

Powiązane informacje

- ➔ „Środki ostrożności dotyczące postępowania z papierem” na stronie 29
- ➔ „Dostępne papiery i pojemności” na stronie 26
- ➔ „Lista rodzajów papieru” na stronie 36
- ➔ „Ładowanie kopert i środki ostrożności” na stronie 35

Ładowanie papieru do Tylny podajnik papieru

1. Otwórz osłonę podajnika i wysuń tackę do papieru.

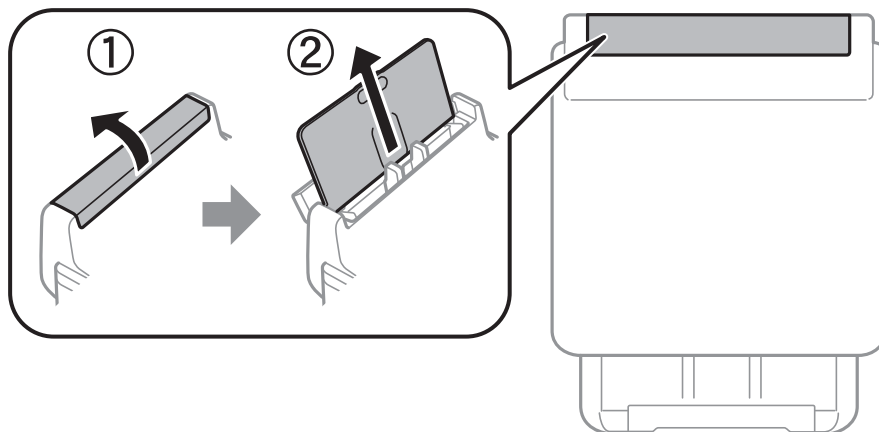

2. Rozsuń prowadnice krawędziowe.

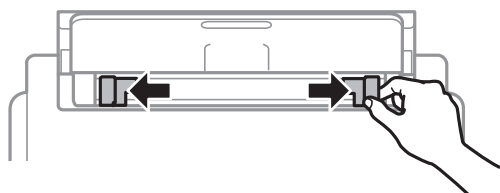

3. Załaduj papier pośrodku tylny podajnik papieru, stroną przeznaczoną do druku skierowaną ku górze.

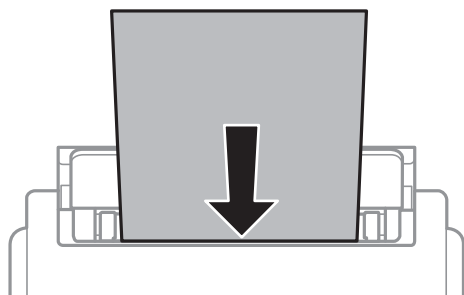
**Ważne:**

- Nie wolno przekraczać maksymalnej liczby arkuszy przewidzianej dla danego rodzaju papieru. W przypadku zwykłego papieru nie należy umieszczać papieru powyżej linii znajdującej się poniżej symbolu trójkąta umieszczonego po wewnętrznej stronie prowadnicy krawędziowej.
- Włóż papier krótszą krawędzią do przodu. Jednak jeśli w opcjach jako szerokość określono dłuższą krawędź, papier należy włożyć dłuższą krawędzią do przodu.

Przygotowanie drukarki

Papier dziurkowany

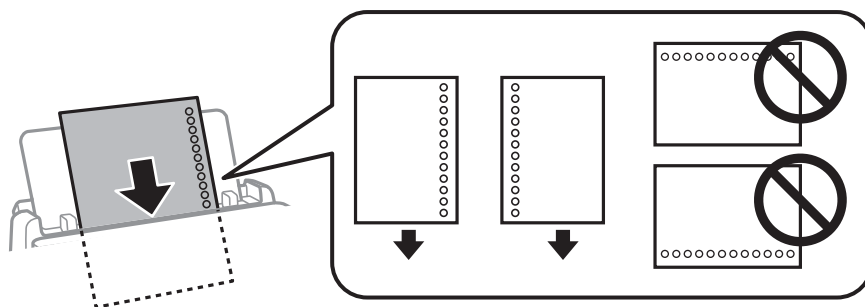

Uwaga:

Papieru dziurkowanego można używać z poniższymi ograniczeniami. Funkcja automatycznego drukowania dwustronnego nie jest dostępna w przypadku tego rodzaju papieru.

- ❑ *Pojemność: jeden arkusz*
- ❑ *Dostępne rozmiary: A4, B5, A5, A6, Letter, Legal*
- ❑ *Otwory na zszywie: nie należy wkładać papieru z otworami u góry lub na dole arkusza. Należy określić obszar wydruku, aby nie dopuścić do drukowania na otworach.*

4. Przesuń prowadnice krawędzi do krawędzi papieru.

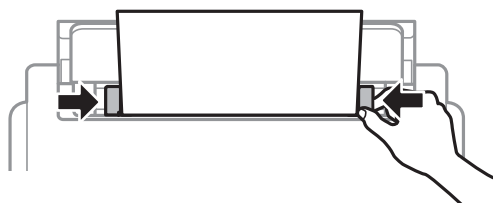

5. Na panelu sterowania wybierz ustawienia formatu i rodzaju papieru odpowiadające papierowi włożonemu do tylny podajnik papieru.

Uwaga:

Można także wyświetlić ekran ustawień rozmiaru i rodzaju papieru przez naciśnięcie przycisku  na panelu sterowania.

6. W przypadku załadowania papieru dłuższego niż rozmiar A4 wysuń tacę wyjściową.

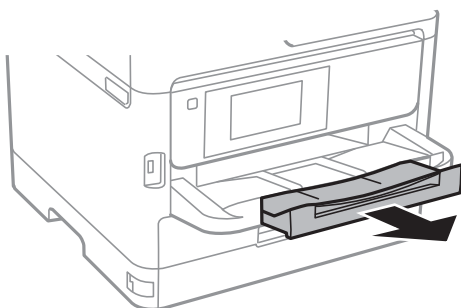

Uwaga:

Pozostały papier należy włożyć z powrotem do opakowania. Jeśli zostanie w drukarce, może się zawinąć, a jakość druku może się pogorszyć.

Przygotowanie drukarki

Powiązane informacje

- ➔ „Środki ostrożności dotyczące postępowania z papierem” na stronie 29
- ➔ „Dostępne papiery i pojemności” na stronie 26
- ➔ „Lista rodzajów papieru” na stronie 36
- ➔ „Ładowanie kopert i środki ostrożności” na stronie 35
- ➔ „Ładowanie długiego papieru” na stronie 36

Ładowanie kopert i środki ostrożności

Koperty należy ładować krótszą krawędzią z klapką skierowaną w dół na środek tylny podajnik papieru, po czym dosunąć prowadnice krawędziowe do krawędzi kopert.

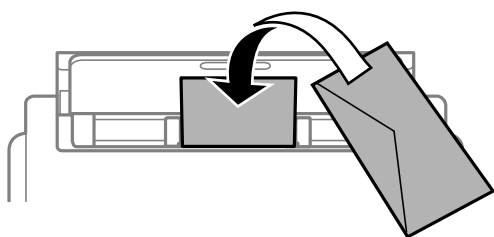

Koperty należy ładować do kaseta na papier z klapką skierowaną w górę, po czym dosunąć prowadnice krawędziowe do krawędzi kopert.

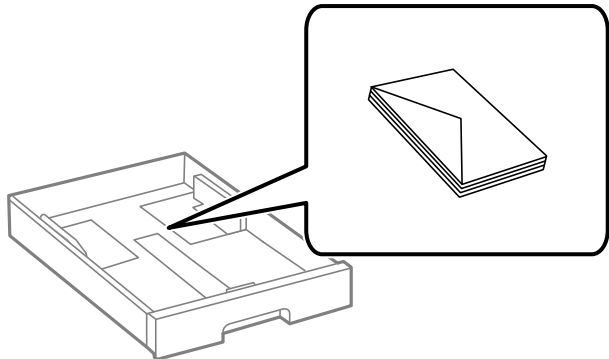

- Przed załadowaniem należy rozdzielić poszczególne koperty i wyrównać ich krawędzie. Gdy koperty na stosie są napełnione powietrzem, należy je przycisnąć i spłaszczyć przed załadowaniem.

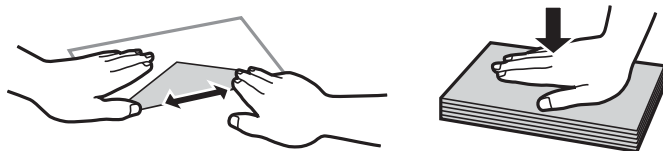

- Nie należy używać kopert zawiniętych lub pofałdowanych. Użycie takich kopert może spowodować zacięcie papieru i rozmazanie tuszu na wydruku.
- Nie należy używać kopert z powierzchnią kleju na klapkach ani kopert z okienkami.
- Należy unikać zbyt cienkich kopert, ponieważ mogą się zawinąć podczas drukowania.

Przygotowanie drukarki

Powiązane informacje

- ➔ „Dostępne papiery i pojemności” na stronie 26
- ➔ „Ładowanie papieru do Kasety na papier” na stronie 30
- ➔ „Ładowanie papieru do Tylnej podajnik papieru” na stronie 33

Ładowanie długiego papieru

Do ładowania długiego papieru należy używać tylko tylnej podajnik papieru. Przed załadowaniem papieru w drukarce utnij papier do pożądanego rozmiaru wydruków. Wybierz **Def. przez użytłk.** jako ustawienie rozmiaru papieru.

- Upewnij się, że koniec papieru jest ucięty prostopadłe do krawędzi bocznych. Cięcie ukośne może powodować problemy z podawaniem papieru.
- Długi papier nie może być przechowywany w tacy wyjściowej. Przygotuj pudełko lub podobne rozwiązanie, aby papier nie spadał na podłogę.
- Nie dotykaj papieru, który jest podawany do drukarki lub z niej wysuwany. Może to spowodować uraz dłoni lub obniżenie jakości wydruków.

Powiązane informacje

- ➔ „Dostępne papiery i pojemności” na stronie 26
- ➔ „Ładowanie papieru do Tylnej podajnik papieru” na stronie 33

Lista rodzajów papieru

Aby uzyskać optymalne efekty drukowania, wybierz rodzaj papieru odpowiadający posiadanemu papierowi.

Nazwa nośnika	Rodzaj nośnika			
	Panel sterowania	Sterownik drukarki	Sterownik drukarki PostScript	Uniwersalny sterownik drukarki Epson
Epson Bright White Ink Jet Paper	Papiery zwykłe	Papiery zwykłe	Plain	Zwykły
Epson Matte Paper-Heavyweight Epson Double-Sided Matte Paper	Matte	Epson Matte	Epson Matte	-
Epson Photo Quality Ink Jet Paper	Matte	Epson Matte	Epson Matte	-
Papier gruby (91 do 160 g/m ²)	Papier gruby 1	Papier gruby1	Papier gruby1	Papier gruby1
Papier gruby (161 do 256 g/m ²)	Papier gruby 2	Papier gruby2	Papier gruby2	Papier gruby2

Umieszczanie oryginałów

Oryginały umieszcza się na szyba skanera lub w automatycznym podajniku dokumentów.

W automatycznym podajniku dokumentów jednocześnie można skanować kilka oryginałów i obydwie strony kartki.

Dostępne oryginały dla podajnika ADF

Dostępne formaty papieru	A6*, A5*, B5, A4, Letter, Legal*
Rodzaj papieru	Zwykły papier, zwykły papier wysokiej jakości, papier makulaturowy
Grubość papieru (gramatura)	Od 64 do 95 g/m ²
Maksymalna liczba arkuszy	50 arkuszy lub 5.5 mm

* Obsługiwane jest jedynie skanowanie jednostronne.

Nawet w przypadku, gdy oryginał spełnia specyfikacje nośnika, który można umieścić w podajniku ADF, może nie być pobierany z ADF lub jakość skanu może się pogorszyć w zależności od właściwości lub jakości papieru.



Ważne:

Nie umieszczać w podajniku ADF zdjęć lub cennych oryginałów materiałów ilustracyjnych. Niewłaściwe pobranie oryginału może go pomarszczyć lub uszkodzić. Zamiast tego zeskanować takie dokumenty na szyba skanera.

Aby zapobiec zacięciu papieru, należy unikać umieszczania w podajniku ADF następujących oryginałów. W przypadku tych typów użyj szyba skanera.

- Oryginały podarte, zagięte, pogniecione, zniekształcone lub pozwijane
- Oryginały z otworami bindowania
- Oryginały połączone taśmą, zszywkami, spinaczami do papieru, itd.
- Oryginały z przyklejonymi naklejkami lub etykietami
- Oryginały nieregularnie ucięte lub z nieprawidłowymi kątami
- Oryginały powiązane
- OHP, papier do druku termicznego lub papier z kalką

Umieszczanie oryginałów w podajniku ADF

1. Wyrównaj krawędzie oryginałów.

Przygotowanie drukarki

2. Przesuń prowadnicę krawędzi podajnika ADF.

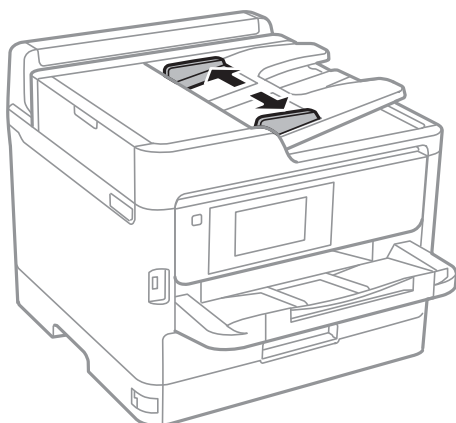

3. Umieść oryginały na środku automatycznego podajnika dokumentów drukowaną stroną ku górze.

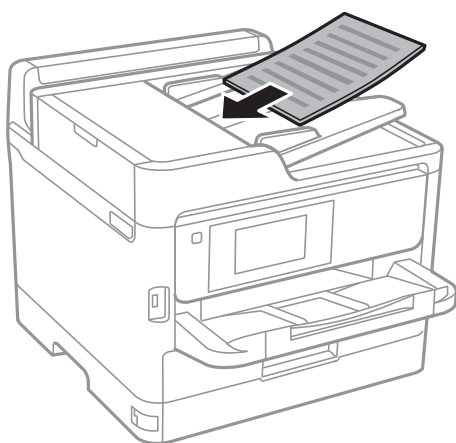

Przygotowanie drukarki

! **Ważne:**

- ❑ Nie należy ładować oryginałów powyżej linii wskazanej przez symbol trójkąta w podajniku ADF.

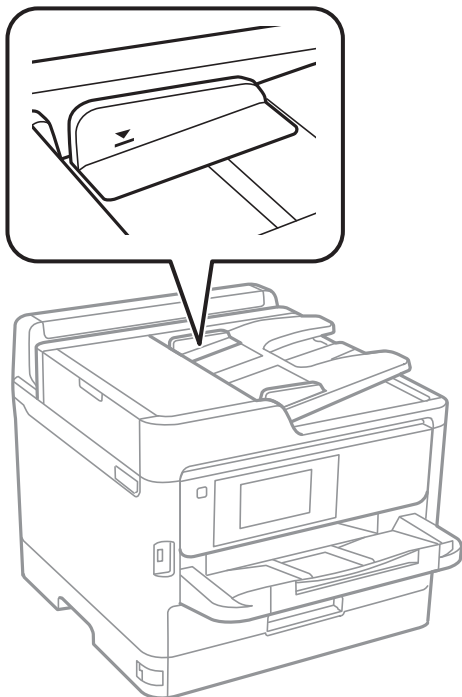

- ❑ Nie należy dodawać oryginałów podczas skanowania.

4. Dosuń prowadnicę krawędzi podajnika ADF do krawędzi oryginałów.

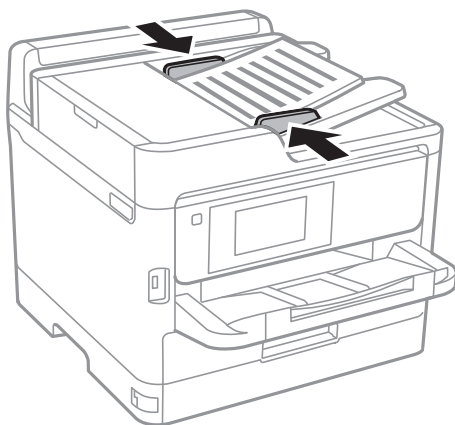

Powiązane informacje

- ➔ [„Dostępne oryginały dla podajnika ADF” na stronie 37](#)

Umieszczanie oryginałów w podajniku ADF w przypadku kopiowania dwóch stron na jedną

Umieść oryginały w kierunku przedstawionym na ilustracji, a następnie wybierz kierunek orientacji.

Przygotowanie drukarki

- ❑ Oryginały w poziomie: wybierz **Kier. w górę** w panelu sterowania zgodnie z poniższym opisem.

Kopijuj > Zaawansowane > Orient. (Oryg.) > Kier. w górę

Umieść oryginały w podajniku ADF w kierunku zgodnym ze strzałką.



- ❑ Oryginały w pionie: wybierz **Kier. w lewo** w panelu sterowania zgodnie z poniższym opisem.

Kopijuj > Zaawansowane > Orient. (Oryg.) > Kier. w lewo

Umieść oryginały w podajniku ADF w kierunku zgodnym ze strzałką.



Umieszczanie oryginałów na Szyby skanera

Przeostoga:

Należy uważać, aby nie przyciąć dłoni ani palców podczas zamykania lub otwierania pokrywy dokumentów. W przeciwnym wypadku może dojść do zranienia.

Ważne:

Umieszczając nieporęczne oryginały, takie jak książki, należy pamiętać, aby światło zewnętrzne nie trafiło bezpośrednio na szyba skanera.

1. Otwórz pokrywę dokumentów.

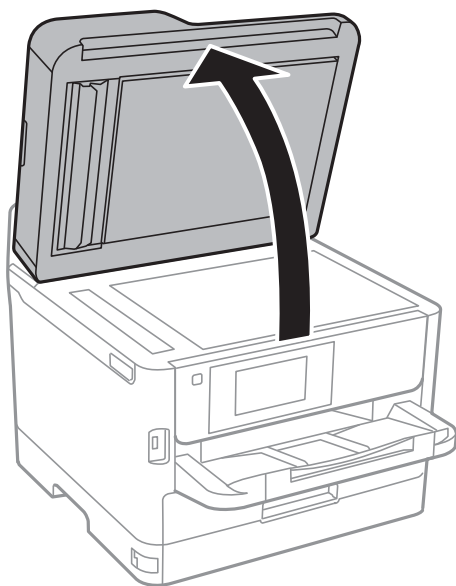

2. Oczyść szyba skanera z kurzu i zabrudzeń.

Przygotowanie drukarki

- Umieść oryginał drukowaną stroną w dół i przesun do narożnego znacznika.

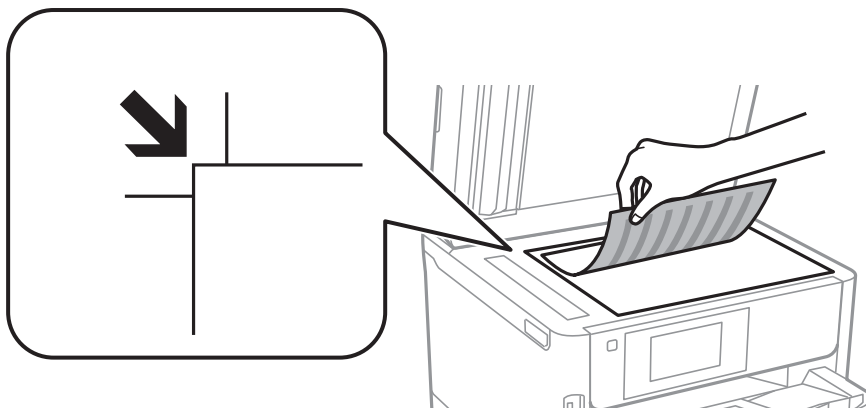

Uwaga:

- ❑ Nie jest skanowany margines o szerokości 1,5 mm od górnej i lewej krawędzi szyba skanera.
- ❑ Gdy oryginały znajdują się w podajniku ADF i na szyba skanera, pierwszeństwo mają te znajdujące się w podajniku ADF.

- Zamknij ostrożnie pokrywę.



Ważne:

Nie dociskać zbyt mocno szyba skanera lub okładki dokumentu. W przeciwnym razie może ulec uszkodzeniu.

- Oryginały należy zdjąć po zeskanowaniu.

Uwaga:

Oryginały pozostawione dłużej na szyba skanera mogą przylgnąć do jej powierzchni.

Umieszczanie zewnętrznego urządzenia USB

Umieszczanie i usuwanie zewnętrznego urządzenia USB

- Umieść zewnętrzne urządzenie USB w drukarce.

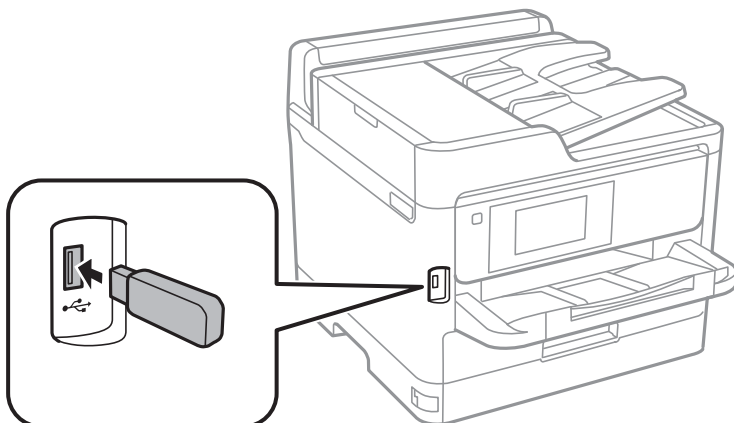

Przygotowanie drukarki

2. Usuń je po zakończeniu pracy.

Powiązane informacje

- ➔ „Dane techniczne zewnętrznego urządzenia USB” na stronie 245
- ➔ „Dostęp do zewnętrznego urządzenia USB z komputera” na stronie 42

Dostęp do zewnętrznego urządzenia USB z komputera

Można zapisywać lub odczytywać z komputera dane z zewnętrznego urządzenia USB, takiego jak włożony do drukarki napęd flash USB.



Ważne:

Podczas udostępniania włożonego do drukarki zewnętrznego urządzenia między komputerami podłączonymi przez USB i przez sieć, dostęp do zapisu jest dozwolony wyłącznie dla komputerów podłączonych poprzez wykorzystanie metody wybranej w drukarce. Aby zapisywać na zewnętrznym urządzeniu USB, wybierz sposób połączenia w poniższym menu na panelu sterowania drukarki.

Ustaw. > Ustawienia ogólne > Ustaw. drukarki > Interf. urz. pamięci > Udost. plików.

Uwaga:

Rozpoznanie danych z komputera zajmuje trochę czasu, gdy podłączone jest zewnętrzne urządzenie USB o dużej pojemności, na przykład urządzenie o pojemności 2 TB.

Windows

Wybierz zewnętrzne urządzenie USB w folderze **Komputer** lub **Mój komputer**. Wyświetlone zostaną dane zapisane w zewnętrznym urządzeniu USB.

Uwaga:

Po podłączeniu drukarki do sieci bez używania dysku z oprogramowaniem lub aplikacji Web Installer zamapuj port USB jako napęd sieciowy. Otwórz okno **Uruchom** i wprowadź nazwę drukarki \\XXXXX lub adres IP drukarki \XXX.XXX.XXX.XXX w polu **Otwórz**. Kliknij prawym przyciskiem myszy wyświetloną ikonę urządzenia w celu przypisania sieci. Napęd sieciowy pojawia się w folderze **Komputer** lub **Mój komputer**.

Mac OS

Wybierz ikonę odpowiedniego urządzenia. Wyświetlone zostaną dane zapisane w zewnętrznym urządzeniu USB.

Uwaga:

- Aby odłączyć zewnętrzne urządzenie USB, należy przeciągnąć jego ikonę na ikonę kosza. W przeciwnym razie dane znajdujące się na udostępnionym dysku mogą nie być poprawnie wyświetlane po włożeniu innego zewnętrznego urządzenia USB.
- Aby otworzyć zewnętrzny nośnik pamięci masowej przez sieć, z menu na pulpicie wybierz polecenie **Go > Connect to Server**. Podaj nazwę drukarki `cifs://XXXXX` lub `smb://XXXXX` (gdzie „xxxxx” to nazwa drukarki) w polu **Adres serwera** i kliknij przycisk **Połącz**.

Używanie serwera poczty e-mail

Aby używać funkcji poczty e-mail, np. funkcji przekazywania skanów lub faksów, należy skonfigurować serwer poczty e-mail.

Konfiguracja serwera e-mail

Przed konfiguracją serwera e-mail należy sprawdzić następujące elementy.

- Czy drukarka jest podłączona do sieci.
- Informacje serwera e-mail, takie jak dokumenty od dostawcy usługi, wykorzystywane do konfiguracji e-mail w komputerze.

Uwaga:

Jeśli używana jest bezpłatna usługa e-mail, taka jak Internet email, wyszukaj w Internecie wymagane informacje o serwerze e-mail.

1. Na ekranie głównym wybierz pozycję **Ustaw.**
2. Wybierz pozycję **Ustawienia ogólne > Ustawienia sieciowe > Zaawansowane.**
3. Wybierz opcję **Serwer e-mail > Ustaw. serwera.**
4. Dotknij używanej metody uwierzytelnienia serwera poczty e-mail. Zostanie wyświetlony ekran ustawień.



Ważne:

Dostępne są następujące metody uwierzytelnienia.

- Wylącz
- POP przed SMTP
- UWIERZ. SMTP

Skontaktuj się z dostawcą usługi Internetu w celu potwierdzenia metody uwierzytelnienia serwera e-mail.

Drukarka może nie komunikować się z serwerem e-mail, nawet jeśli metoda uwierzytelnienia jest dostępna, ponieważ może być zwiększone zabezpieczenie (na przykład konieczna komunikacja SSL). Aby uzyskać najnowsze informacje, odwiedź stronę internetową Epson.

<http://www.epson.eu/Support> (Europa)

<http://support.epson.net/> (poza Europą)

5. Wykonaj odpowiednie ustawienia.

Niezbędne ustawienia zależą od metody uwierzytelnienia. Wprowadź informacje dla używanego serwera e-mail.

6. Dotknij pozycji **Kont.**

Uwaga:

- Jeśli wyświetlony zostanie komunikat błędu, sprawdź, czy są prawidłowe ustawienia serwera e-mail.
- Gdy nie można wysłać wiadomości e-mail, nawet jeśli połączenie jest prawidłowe, sprawdź metodę uwierzytelniania dla używanego serwera e-mail.

Przygotowanie drukarki

Elementy ustawień serwera e-mail

Elementy	Objaśnienia
Uwierzytelnione konto	Po wybraniu UWIERZ. SMTP lub POP przed SMTP , jako Serwer e-mail Metoda uwierzyteln. , wprowadź nazwę użytkownika (adres e-mail) zarezerwowany dla serwera e-mail, składający się z maksymalnie 255 znaków.
Uwierzytelnione hasło	Po wybraniu UWIERZ. SMTP lub POP przed SMTP , jako Serwer e-mail Metoda uwierzyteln. , wprowadź hasło uwierzytelnionego konta, składające się z maksymalnie 20 znaków.
Adres e-mail nadawcy	Określ adres e-mail, wykorzystywany przez drukarkę do wysyłania wiadomości e-mail. Można określić istniejący adres e-mail. Aby się upewnić, że wiadomość e-mail zostanie wysłana z drukarki, można uzyskać i wprowadzić tu adres wyznaczony dla tej drukarki.
Adres serwera SMTP	Wprowadź adres serwera do wysyłania wiadomości e-mail (serwer SMTP).
Nr portu serwera SMTP	Wprowadź numer portu serwera do wysyłania wiadomości e-mail (serwer SMTP).
Adres serwera POP3	Po wybraniu POP przed SMTP , jako Serwer e-mail Metoda uwierzyteln. , wprowadź adres serwera do odbioru wiadomości e-mail (serwer POP3).
Nr portu serwera POP3	Po wybraniu POP przed SMTP , jako Serwer e-mail Metoda uwierzyteln. , wprowadź numer portu serwera e-mail do odbioru wiadomości e-mail (serwer POP3).
Bezpieczne połączenie	Po wybraniu UWIERZ. SMTP lub Wył. jako Serwer e-mail Metoda uwierzyteln. wybierz metodę bezpiecznego połączenia.

Sprawdzanie połączenie serwera e-mail

1. Na ekranie głównym wybierz pozycję **Ustaw.**
2. Wybierz pozycje **Ustawienia ogólne > Ustawienia sieciowe > Zaawansowane.**
3. Wybierz pozycje **Serwer e-mail > Sprawdzanie połączenia**, aby sprawdzić, czy drukarka jest połączona z serwerem poczty e-mail.

Uwaga:

- Jeśli wyświetlony zostanie komunikat błędu, sprawdź, czy są prawidłowe ustawienia serwera e-mail.
- Gdy nie można wysłać wiadomości e-mail, nawet jeśli połączenie jest prawidłowe, sprawdź metodę uwierzytelniania dla używanego serwera e-mail.

Komunikaty wyświetlane podczas testu Sprawdzanie połączenia

Podczas wykonywania testu **Sprawdzanie połączenia** serwera poczty e-mail wyświetlane są następujące komunikaty. W razie wystąpienia błędu sprawdź komunikat i objaśnienie, aby poznać możliwą przyczynę.

Przygotowanie drukarki

Komunikaty	Objaśnienie
Test połączenia zakończony powodzeniem.	Ten komunikat jest wyświetlany, gdy połączenie z serwerem się powiedzie.
Błąd komunikacji serwera SMTP. Sprawdź następujące elementy. - Ustawienia sieci	Sytuacje, w których ten komunikat jest wyświetlany <ul style="list-style-type: none"> <input type="checkbox"/> Drukarka nie jest połączona z siecią <input type="checkbox"/> Serwer SMTP nie działa <input type="checkbox"/> Połączenie sieciowe zostało rozłączone w trakcie komunikacji <input type="checkbox"/> Odebrano niepełne dane
Błąd komunikacji serwera POP3. Sprawdź następujące elementy. - Ustawienia sieci	Sytuacje, w których ten komunikat jest wyświetlany <ul style="list-style-type: none"> <input type="checkbox"/> Drukarka nie jest połączona z siecią <input type="checkbox"/> Serwer POP3 nie działa <input type="checkbox"/> Połączenie sieciowe zostało rozłączone w trakcie komunikacji <input type="checkbox"/> Odebrano niepełne dane
Podczas łączenia z serwerem SMTP wystąpił błąd. Sprawdź następujące elementy. - Adres serwera SMTP - Serwer DNS	Sytuacje, w których ten komunikat jest wyświetlany <ul style="list-style-type: none"> <input type="checkbox"/> Połączenie z serwerem DNS nie powiodło się <input type="checkbox"/> Rozwiązywanie nazwy serwera SMTP nie powiodło się
Podczas łączenia z serwerem POP3 wystąpił błąd. Sprawdź następujące elementy. - Adres serwera POP3 - Serwer DNS	Sytuacje, w których ten komunikat jest wyświetlany <ul style="list-style-type: none"> <input type="checkbox"/> Połączenie z serwerem DNS nie powiodło się <input type="checkbox"/> Rozwiązywanie nazwy serwera POP3 nie powiodło się
Błąd uwierzytelnienia serwera SMTP. Sprawdź następujące elementy. - Metoda uwierzytelniania - Uwierzytelnione konto - Uwierzytelnione hasło	Ten komunikat jest wyświetlany, gdy uwierzytelnianie na serwerze SMTP nie powiedzie się.
Błąd uwierzytelnienia serwera POP3. Sprawdź następujące elementy. - Metoda uwierzytelniania - Uwierzytelnione konto - Uwierzytelnione hasło	Ten komunikat jest wyświetlany, gdy uwierzytelnianie na serwerze POP3 nie powiedzie się.
Nieobsługiwana metoda komunikacji. Sprawdź następujące elementy. - Adres serwera SMTP - Numer portu serwera SMTP.	Ten komunikat jest wyświetlany podczas próby komunikacji przy użyciu nieobsługiwanych protokołów.
Połączenie z serwerem SMTP nie powiodło się. Zmień Bezpieczne połączenie na Brak.	Ten komunikat jest wyświetlany, gdy wystąpi niezgodność SMTP między serwerem a klientem lub serwer nie obsługuje bezpiecznego połączenia SMTP (połączenie SSL).
Połączenie z serwerem SMTP nie powiodło się. Zmień Bezpieczne połączenie na SSL/TLS.	Ten komunikat jest wyświetlany, gdy wystąpi niezgodność SMTP między serwerem a klientem lub gdy serwer wysłał żądania użycia połączenia SSL/TLS w celu ustanowienia bezpiecznego połączenia SMTP.
Połączenie z serwerem SMTP nie powiodło się. Zmień Bezpieczne połączenie na STARTTLS.	Ten komunikat jest wyświetlany, gdy wystąpi niezgodność SMTP między serwerem a klientem lub gdy serwer wysłał żądania użycia połączenia STARTTLS w celu ustanowienia bezpiecznego połączenia SMTP.
Połączenie jest podejrzanе. Sprawdź następujące elementy. - Data i godzina	Ten komunikat jest wyświetlany, gdy data i godzina na drukarce są niepoprawne lub certyfikat wygaś.

Przygotowanie drukarki

Komunikaty	Objaśnienie
Połączenie jest podejrzan. Sprawdź następujące elementy. - Certyfikat CA	Ten komunikat jest wyświetlany, gdy na drukarce nie ma głównego certyfikatu odpowiadającego serwerowi lub nie zaimportowano certyfikatu Certyfikat CA.
Połączenie nie jest zabezpieczone.	Ten komunikat jest wyświetlany, gdy uzyskany certyfikat jest uszkodzony.
Uwierzytelnienie serwera SMTP nie powiodło się. Zmień metodę uwierzytelnienia na SMTP-AUTH.	Ten komunikat jest wyświetlany, gdy wystąpi niezgodność metody uwierzytelniania między serwerem a klientem. Serwer obsługuje metodę UWIERZYTELNIANIE SMTP.
Uwierzytelnienie serwera SMTP nie powiodło się. Zmień metodę uwierzytelnienia na POP przed SMTP.	Ten komunikat jest wyświetlany, gdy wystąpi niezgodność metody uwierzytelniania między serwerem a klientem. Serwer nie obsługuje metody UWIERZYTELNIANIE SMTP.
Nieprawidłowy adres e-mail nadawcy. Zmień na adres e-mail dla używanej usługi e-mail.	Ten komunikat jest wyświetlany, gdy podany adres e-mail nadawcy jest błędny.
Brak dostępu do drukarki do momentu ukończenia drukowania.	Ten komunikat jest wyświetlany, gdy drukarka jest zajęta.

Zarządzanie kontaktami

Rejestrowanie list kontaktów pozwala na łatwe wprowadzanie odbiorców. Zarejestrować można do 200 pozycji, a po wprowadzeniu numeru faksu można używać listy kontaktów, wprowadzać miejsce docelowe do załączenia do wiadomości e-mail zeskanowanego obrazu oraz zapisywać zeskanowany obraz w folderze sieciowym.

Można także używać kontaktów z serwera LDAP.

Rejestrowanie kontaktów lub ich edytowanie

Uwaga:

Przed zarejestrowaniem kontaktów skonfiguruj ustawienia serwera e-mail, aby móc używać adresu e-mail.

1. Na ekranie głównym wybierz pozycję **Ustaw.**
2. Wybierz pozycję **Menedżer Kontakty**, a następnie **Zarejestruj/Usuń**.
3. Wykonaj jedną z poniższych czynności.
 - Aby zarejestrować nowy kontakt, wybierz pozycję **Dod. pozyc.**, a następnie **Dodaj Kontakt**.
 - Aby edytować kontakt, wybierz kontakt, a następnie wybierz pozycję **Edytuj**.
 - Aby usunąć kontakt, wybierz kontakt, wybierz pozycję **Usuń**, a następnie przycisk **Tak**. Nie trzeba wykonywać następujących czynności.

Uwaga:

*Na liście lokalnych kontaktów można zapisać adres zarejestrowany na serwerze LDAP. Wyświetl wpis, a następnie wybierz pozycję **Zapisz w kontakt.***

4. Podczas rejestrowania nowego kontaktu wybierz typ rejestrowanego kontaktu. Pomiń tę czynność w przypadku edycji lub usuwania kontaktu.
 - Faks: zarejestruj kontakt (numer faksu), aby wysłać faks.

Przygotowanie drukarki

- E-mail: rejestrowanie adresu e-mail, aby wysłać zeskanowany obraz lub przekazać odebrany faks.
- Folder siec./FTP: rejestrowanie folderu sieciowego, aby zapisać zeskanowany obraz lub przekazać odebrany faks.

5. Wprowadź informacje o adresie do zarejestrowania. Wprowadź wymagane informacje, a następnie skonfiguruj inne ustawienia w razie potrzeby.

Uwaga:

Jeśli system telefoniczny obsługiwany jest przez centralkę PBX i wymagany jest kod dostępu do zewnętrznej linii, kod ten należy wpisać na początku numeru faksu. Jeśli kod dostępu został określony w ustawieniu **Typ linii**, zamiast niego wystarczy wprowadzić znak krzyżyka (#). Aby dodać trzysiekundową pauzę podczas wybierania numeru, wprowadź dywiz (-).

6. Wybierz **OK**.

Rejestrowanie zgrupowanych kontaktów lub ich edytowanie

Dzięki grupom kontaktów można wysłać faks lub przesłać zeskanowany obraz pocztą e-mail do kilku odbiorców jednocześnie.

1. Na ekranie głównym wybierz pozycję **Ustaw.**
2. Wybierz pozycję **Menedżer Kontakty**, a następnie **Zarejestruj/Usuń**.
3. Wykonaj jedną z poniższych czynności.
 - Aby zarejestrować nową grupę, wybierz pozycję **Dod. pozyc.**, a następnie **Dodaj grupę**.
 - Aby edytować grupę, wybierz grupę, a następnie wybierz pozycję **Edytuj**.
 - Aby usunąć grupę, wybierz grupę, wybierz pozycję **Usuń**, a następnie przycisk **Tak**. Nie trzeba wykonywać następujących czynności.
4. Podczas rejestrowania nowej grupy wybierz typ rejestrowanej grupy. Pomiń tę czynność w przypadku edycji grupy.
 - Faks: zarejestruj kontakt (numer faksu), aby wysłać faks.
 - E-mail: rejestrowanie adresu e-mail, aby wysłać zeskanowany obraz lub przekazać odebrany faks.
5. Wprowadź wartość w polu **Nazwa grupy (wymagana)** dla grupy lub edytuj ją.
6. Wybierz pozycję **Kontakty dod. do Grupa (wymagane)**.
7. Wybierz kontakty, które mają być przydzielone do grupy.

Uwaga:

 - Można rejestrować do 200 kontaktów.
 - Aby usunąć zaznaczenie kontaktu, dotknij go ponownie.
8. Wybierz pozycję **Zamknij**.
9. Wprowadź inne niezbędne ustawienia.
 - Nr rejestru: ustawienie liczby grup.
 - Słowo indeksu: ustawienie słowa indeksu grupy.

Przygotowanie drukarki

- Przypisz do częst. używan.: rejestrowanie często używanych grup. Grupa jest wyświetlana na górze ekranu, gdzie wprowadzany jest adres.

10. Wybierz **OK**.

Rejestrowanie często używanych kontaktów

Po zarejestrowaniu często używanych kontaktów są one wyświetlane na górze ekranu, gdzie wprowadzany jest adres.

1. Na ekranie głównym wybierz pozycję **Ustaw.**
2. Wybierz pozycję **Menedżer Kontakty**, a następnie **Często**.
3. Wybierz typ rejestrowanego kontaktu.
4. Wybierz pozycję **Edytuj**.

Uwaga:

*Aby edytować kolejność kontaktów, wybierz pozycję **Sortuj**.*

5. Zaznacz często używane kontakty, które mają być zarejestrowane, a następnie wybierz opcję **OK**.

Uwaga:

Aby usunąć zaznaczenie kontaktu, dotknij go ponownie.

Można też wyszukać adresy na liście kontaktów. Na górze ekranu w polu wprowadź słowo kluczowe.

6. Wybierz pozycję **Zamknij**.

Rejestrowanie kontaktów w komputerze

Za pomocą narzędzia Web Config można tworzyć listy kontaktów w komputerze i importować je do drukarki. Szczegółowe informacje można znaleźć w podręczniku *Przewodnik administratora*.

Archiwizowanie kontaktów przy użyciu komputera

Przy użyciu programu Web Config, można wykonać w komputerze kopię zapasową kontaktów zapisanych w drukarce.

Szczegółowe informacje można znaleźć w podręczniku *Przewodnik administratora*.

Usterka drukarki może spowodować utratę danych kontaktów. Po każdej zmianie danych zaleca się wykonanie ich kopii zapasowej. Firma Epson nie ponosi odpowiedzialności za utratę danych, za wykonanie kopii zapasowej danych i/lub ustawień lub jej przywracanie nawet w okresie gwarancji.

Rejestrowanie ulubionych ustawień jako ustawień wstępnych

Często używane ustawienia kopiowania, faksu czy skanowania można zarejestrować jako ustawienia wstępne. Można zarejestrować do 50 pozycji. Jeżeli nie można edytować ustawień wstępnych, mogły zostać zablokowane przez administratora. Skontaktuj się z administratorem drukarki, aby uzyskać pomoc.

Aby zarejestrować ustawienie wstępne, na ekranie głównym wybierz kolejno pozycję **Wstępne**, polecenie **Dodaj nowy**, a następnie funkcję, dla której mają być zarejestrowane ustawienia wstępne. Skonfiguruj niezbędne ustawienia, wybierz ikonę , a następnie wpisz nazwę ustawienia wstępnego.

Aby załadować wcześniej zarejestrowane ustawienie wstępne, wybierz je z listy.

Można też zarejestrować bieżący adres i ustawienia, wybierając ikonę  na ekranie każdej funkcji.

Aby zmienić zarejestrowane ustawienia, zmień ustawienia na ekranie każdej funkcji i wybierz ikonę . Wybierz pozycję **Zarejestruj w Ustawieniach wstępnych**, a następnie wybierz docelowe miejsce do zastąpienia.

Opcje menu Wstępne

Wybierz ikonę  obok zarejestrowanych ustawień wstępnych, aby wyświetlić szczegóły zarejestrowanych ustawień. Można zmienić nazwę zarejestrowaną, wybierając nazwy na ekranie szczegółów.



Usuwanie zarejestrowanych ustawień wstępnych.

Dod. /Usuń:

Dodawanie lub czyszczenie zarejestrowanych ustawień wstępnych jako skrótów na ekranie głównym.

Użyj to ustawienie:

Wczytywanie zarejestrowanych ustawień wstępnych.

Opcje menu Ustaw.

Na ekranie głównym drukarki wybierz **Ustaw.**, aby skonfigurować różne ustawienia.

Opcje menu Ustawienia ogólne

Wybierz menu na panelu sterowania, jak opisano to poniżej.

Ustaw. > Ustawienia ogólne

Ustaw. podstawowe

Wybierz menu na panelu sterowania, jak opisano to poniżej.

Ustaw. > Ustawienia ogólne > Ustaw. podstawowe

Przygotowanie drukarki

Nie można zmieniać ustawień, które zostały zablokowane przez administratora.

Jasność LCD:

Regulacja jasności ekranu LCD.

Dźwięk:

Dostosowanie głośności i wybór rodzaju dźwięku.

Timer uśpienia:

Dostosowanie okresu przełączenia urządzenia w tryb uśpienia (tryb oszczędzania energii), gdy na drukarce nie wykonano żadnych operacji. Po upływie określonego czasu ekran LCD zgaśnie.

Ustaw. wyłączania:

Zakupiony produkt może być wyposażony w tę funkcję albo w funkcję **Timer wył.**, zależnie od miejsca zakupu.

Wyłącz przy bezczynności

Wybierz to ustawienie, aby włączyć automatyczne wyłączanie drukarki, jeżeli nie będzie używana przez pewien czas. Wzrost tej wartości wpłynie na wydajność energetyczną urządzenia. Przed dokonaniem zmian w ustawieniu należy wziąć pod uwagę kwestie środowiskowe.

Wyłącz po odłączeniu

Wybierz to ustawienie, aby umożliwić wyłączenie drukarki po 30 minutach od odłączenia wszystkich portów sieciowych, włącznie z portem LINE. Ta funkcja jest dostępna w niektórych regionach.

Ust. Data/godzina:

Data/godzina

Wprowadzenie bieżącej daty i godziny.

Czas letni

Wybór czasu letniego, jeśli jest on stosowany na terytorium użytkownika.

Różnica czasu

Podanie różnicy między czasem użytkownika a czasem UTC (uniwersalnym czasem koordynowanym).

Kraj/region:

Wybór kraju lub regionu, w którym drukarka jest używana. Po zmianie kraju lub regionu zostaną przywrócone domyślne ustawienia faksu i trzeba je wybrać ponownie.

Język/Language:

Wybór języka używanego na ekranie LCD.

Ekran startowy:

Określanie menu początkowego wyświetlonego na ekranie LCD, kiedy włączy się drukarka i zostanie aktywowana opcja **Zak. czasu operacji**.

Edytuj Główny:

Zmiana układu ikon na ekranie LCD. Można też dodawać, usuwać i przemieszczać ikony.

Przygotowanie drukarki

Tapeta:

Zmiana koloru tła ekranu LCD.

Zak. czasu operacji:

Wybierz ustawienie **W1.**, aby powrócić do ekranu początkowego, gdy przez pewien czas nie zostanie wykonana żadna czynność. Jeżeli włączone są ograniczenia użytkowników i żadna czynność nie zostanie wykonana przez pewien czas, nastąpi automatyczne wylogowanie i powrót do ekranu początkowego.

Klawiat.:

Zmiana układu klawiatury na ekranie LCD.

Domyślny ekran (Job/Status):

Wybór domyślnych informacji wyświetlanych po naciśnięciu przycisku .

Powiązane informacje

- ➔ „Oszczędzanie energii” na stronie 61
- ➔ „Wprowadzanie znaków” na stronie 23

Ustaw. drukarki

Wybierz menu na panelu sterowania, jak opisano to poniżej.

Ustaw. > Ustawienia ogólne > Ustaw. drukarki

Nie można zmieniać ustawień, które zostały zablokowane przez administratora.

Ust. źr. papieru:

Ustawienie papieru:

Wybierz rozmiar i rodzaj papieru załadowanego w źródłach papieru.

Prior. Tylny pod. pap.:

Wybierz ustawienie **W1.**, aby nadać priorytet papierowi włożonemu do tylny podajnik papieru.

Auto przeł. A4/Letter:

Wybierz ustawienie **W1.**, aby włączyć podawanie papieru ze źródła o formacie A4, jeśli nie określono formatu Letter, lub podawanie ze źródła o formacie Letter, jeśli nie określono formatu A4.

Auto wybór ustawień:

Wybierz ustawienie **W1.** w przypadku dowolnego z tych ustawień, aby umożliwić automatyczne drukowanie na papierze z dowolnych źródeł zawierających papier zgodny ze zdefiniowanymi ustawieniami papieru.

- Kopiuj
- Faks
- Inne

Przygotowanie drukarki

Powiadomienie o błędzie:

Wybierz ustawienie **Wł.**, aby włączyć wyświetlanie komunikatu o błędzie, gdy wybrany rozmiar papieru lub jego rodzaj nie odpowiada włożonemu papierowi.

Autom. wyświetlanie ustawienia papieru:

Wybierz ustawienie **Wł.**, aby włączyć wyświetlanie ekranu **Ustawienie papieru** podczas wkładania papieru do źródła papieru. Jeśli funkcja jest wyłączona, nie można drukować z urządzeń iPhone lub iPad przy użyciu funkcji AirPrint.

Język drukowania:

Wybór języka drukowania dla interfejsu sieciowego lub USB.

Uniwers. ust. drukowania:

Te ustawienia drukowania stosowane są w przypadku, gdy do drukowania używane jest zewnętrzne urządzenie bez sterowników drukarki.

Przes. w górę:

Dostosowanie górnego marginesu papieru.

Przes. w lewo:

Dostosowanie lewego marginesu papieru.

Przes. w górę - do tyłu:

Dostosowanie górnego marginesu tylnej strony w przypadku drukowania dwustronnego.

Przes. w lewo - do tyłu:

Dostosowanie lewego marginesu tylnej strony w przypadku drukowania dwustronnego.

Spr. szer. papieru:

Wybierz ustawienie **Wł.**, aby sprawdzić szerokość papieru przed drukowaniem. Zapobiega to drukowaniu poza krawędziami papieru, jeżeli ustawienie rozmiaru papieru jest błędne; jednak szybkość drukowania może się zmniejszyć.

Pomiń pustą stronę:

Automatyczne pomijanie pustych stron w danych drukowania.

Konfigur. druk. PDL:

Wybierz opcje Konfigur. druk. PDL, z których chcesz skorzystać do drukowania PCL lub PostScript.

Ustawienia wspólne:

Rozmiar papieru

Wybór domyślnego rozmiaru papieru na potrzeby drukowania PCL lub PostScript.

Rodzaj pap.

Wybór domyślnego rodzaju papieru na potrzeby drukowania PCL lub PostScript.

Orientacja

Wybór domyślnej orientacji na potrzeby drukowania PCL lub PostScript.

Przygotowanie drukarki

- Jakość
Wybór jakości druku na potrzeby drukowania PCL lub PostScript.
- Tryb oszcz. tuszu
Wybierz ustawienie **Wł.**, aby oszczędzać tusz przez zmniejszenie gęstości druku.
- Kolej. druk.
Ost. str. na górze:
Rozpoczynanie drukowania od pierwszej strony pliku.
Pierwsza str. na górze:
Rozpoczynanie drukowania od ostatniej strony pliku.
- Liczba kopii
Ustawienie liczby kopii do wydrukowania.
- Bindowanie marginesu
Określenie pozycji bindowania.
- Autom. wys. papieru
Wybierz ustawienie **Wł.**, aby papier był automatycznie wysuwany w przypadku zatrzymania drukowania w trakcie realizacji zadania drukowania.
- Druk. 2-stronne
Wybierz ustawienie **Wł.**, aby wykonać drukowanie dwustronne.

Menu PCL:

- Źródło czcionki
Rezydentna
Wybranie tej opcji pozwoli użyć czcionki wstępnie zainstalowanej na drukarce.
Pobierz
Wybranie tej opcji pozwoli użyć jednej z pobranych czcionek.
- Numer czcionki
Wybór domyślnego numeru czcionki dla domyślnego źródła czcionek. Dostępne numery mogą się różnić w zależności od konfiguracji.
- Il. znaków na cal
Określenie domyślnego zagęszczenia czcionki, jeśli jest ona skalowalna i ma stały wskaźnik zagęszczenia. Można wybrać wartość z przedziału od 0,44 do 99,99 cpi (znaków na cal) w krokach co 0,01.
Dostępność tej opcji zależy od wybranego źródła czcionki i skonfigurowanych numerów czcionek.
- Rozmiar punktu
Określenie domyślnej wysokości czcionki, jeśli jest ona skalowalna i proporcjonalna. Można wybrać wartość z przedziału od 4,00 do 999,75 punktów w krokach co 0,25.
Dostępność tej opcji zależy od wybranego źródła czcionki i skonfigurowanych numerów czcionek.
- Zestaw symboli
Wybór domyślnego zestawu symboli. Jeśli w nowo wybranym zestawie symboli nie są dostępne wybrane źródło i numer czcionki, ustawienia te zostaną automatycznie zastąpione wartością domyślną — IBM-US.

Przygotowanie drukarki

Ilość linii

Określenie liczby linii dla wybranego formatu i orientacji papieru. Powoduje to także zmianę interlinii (VMI). Jej nowa wartość zostaje zachowana w pamięci drukarki. Dzięki temu późniejsze zmiany formatu lub orientacji papieru spowodują zmianę wartości Form w oparciu o zachowaną wartość VMI.

Funkcja CR

Wybór polecenia twardego końca wiersza podczas drukowania z użyciem sterownika konkretnego systemu operacyjnego.

Funkcja LF

Wybór polecenia twardego końca wiersza podczas drukowania z użyciem sterownika konkretnego systemu operacyjnego.

Przydz. źr. papieru

Ustawienie przydziału dla polecenia wyboru źródła papieru. Gdy wybrana jest opcja **4**, polecenia są zgodne z urządzeniami HP LaserJet 4. Gdy wybrana jest opcja **4K**, polecenia są zgodne z urządzeniami HP LaserJet 4000, 5000 i 8000. Gdy wybrana jest opcja **5S**, polecenia są zgodne z urządzeniami HP LaserJet 5S.

Menu PS3:

Arkusz błędów

Wybierz ustawienie **Wł.**, aby drukować arkusz z informacją o stanie w przypadku wystąpienia błędu podczas drukowania PostScript lub PDF.

Binarny

Wybierz ustawienie **Wł.**, aby drukować dane zawierające obrazy binarne. Aplikacja może przesyłać dane binarne, nawet jeśli sterownik drukarki ustawiony jest na obsługę kodu ASCII, jednak drukowanie takich danych możliwe jest po włączeniu tej funkcji.

Rozmiar strony PDF

Wybór formatu papieru dla drukowania pliku PDF. Jeśli wybrano ustawienie **Auto**, format papieru dobierany jest w oparciu o format pierwszej strony.

Autom. rozw. błędów:

Wybór czynności, która ma być wykonywana w przypadku błędu drukowania dwustronnego lub zapełnienia pamięci.

Wł.

Wyświetlanie ostrzeżenia i drukowanie w trybie jednostronnym w przypadku wystąpienia błędu drukowania dwustronnego lub drukowanie tylko przetworzonych danych w przypadku wystąpienia błędu zapełnienia pamięci.

Wył.

Wyświetlanie komunikatu o błędzie i anulowanie drukowania.

Interf. urz. pamięci:

Urząd. pamięci:

Wybierz ustawienie **Włącz**, aby umożliwić drukarce dostęp do podłączonego urządzenia pamięci. Jeżeli zostanie wybrane ustawienie **Wyłącz**, nie będzie można zapisywać danych na urządzeniu pamięci z poziomu drukarki. Zabezpieczy to przed nielegalnym usunięciem poufnych dokumentów.

Przygotowanie drukarki

Udost. plików:

Przydzielenie uprawnień zapisu na urządzeniu pamięci komputerowi podłączonemu do portu USB lub komputerowi podłączonemu do sieci.

Gruby papier:

Wybierz ustawienie **Wł.**, aby zapobiec rozmazywaniu tuszu na wydrukach; może to jednak spowolnić drukowanie.

Tryb cichy:

Wybierz ustawienie **Wł.**, aby zmniejszyć poziom hałasu generowanego przez drukarkę; może to jednak spowolnić drukowanie. W zależności od wybranego typu papieru i ustawień jakości drukowania poziom hałasu emitowanego przez drukarkę może nie ulec zmianie.

Czas schnięcia atramentu:

Wybór czasu schnięcia atramentu używanego podczas drukowania dwustronnego. Drukarka będzie drukować drugą stronę po wydrukowaniu pierwszej. Jeżeli wydruki są rozmazane, zwiększ ustawienie czasu schnięcia.

Dwukier.:

Wybierz ustawienie **Wł.**, aby zmienić kierunek drukowania; drukowanie, gdy głowica drukująca porusza się w lewo i w prawo. Jeżeli poziome lub pionowe proste linie na Twoim wydruku są rozmazane lub nie są wyrównane, wyłączenie tej funkcji może rozwiązać problem; jednakże może to również spowolnić drukowanie.

Poł. PC przez USB:

Wybierz ustawienie **Włącz**, aby umożliwić komputerowi dostęp do drukarki po podłączeniu jej za pomocą kabla USB. Jeżeli zostanie wybrane ustawienie **Wyłącz**, nie można wykonywać zadań drukowania i skanowania wysyłanych inaczej niż przez połączenie sieciowe.

Ust. zak. czasu I/F USB:

Określenie czasu w sekundach, jaki musi upłynąć od odebrania zadania drukowania ze sterownika drukarki PostScript lub PCL, a zakończeniem połączenia USB z komputerem. Jeśli zakończenie zadania nie zostało jednoznacznie określone w sterowniku drukarki PostScript lub PCL, może to spowodować nieprzerwane połączenie USB. W takim przypadku drukarka kończy połączenie po upływie określonego czasu. Aby nie kończyć połączenia, należy tu wpisać 0 (zero).

Powiązane informacje

- ➔ „Ładowanie kartek papieru” na stronie 26
- ➔ „Drukowanie plików JPEG z urządzenia pamięci” na stronie 94
- ➔ „Drukowanie plików PDF lub TIFF z urządzenia pamięci” na stronie 95

Ustawienia sieciowe

Wybierz menu na panelu sterowania, jak opisano to poniżej.

Ustaw. > Ustawienia ogólne > Ustawienia sieciowe

Nie można zmieniać ustawień, które zostały zablokowane przez administratora.

Przygotowanie drukarki

Ustawienia Wi-Fi:

Konfigurowanie lub zmiana ustawień sieciowych. Wybierz metodę połączenia z następujących opcji i postępuj zgodnie z instrukcjami wyświetlanymi na ekranie LCD.

- Router
- Wi-Fi Direct

Ustawienie sieci LAN:

Konfigurowanie lub zmiana połączenia sieciowego wykorzystującego kabel LAN i router. Gdy opcja jest używana, połączenia Wi-Fi są wyłączone.

Stan sieci:

Wyświetlenie lub drukowanie bieżących ustawień sieciowych.

- Stan sieci LAN/Wi-Fi
- Stan usługi Wi-Fi Direct
- Stan serwera e-mail
- Druk.arkusz stanu

Sprawdzanie połączenia:

Sprawdzanie bieżącego połączenia sieciowego i drukowanie raportów. W celu rozwiązania problemów z połączeniem należy zapoznać się z raportem.

Zaawansowane:

Skonfiguruj następujące ustawienia szczegółowe.

- Nazwa urządzenia
- TCP/IP
- Serwer proxy
- Serwer e-mail
- Adres IPv6
- Udostęp. sieci MS
- NFC
- Prędkość łącza i dupleks
- Przekieruj HTTP na HTTPS
- Wyłącz IPsec/ Filtrowanie IP
- Wyłącz IEEE802.1X

Ustawienia usługi internetowej

Wybierz menu na panelu sterowania, jak opisano to poniżej.

Ustaw. > Ustawienia ogólne > Ustawienia usługi internetowej

Nie można zmieniać ustawień, które zostały zablokowane przez administratora.

Przygotowanie drukarki

Usługi Epson Connect:

Wyświetlenie informacji, czy drukarka jest zarejestrowana i połączona z usługami Epson Connect.

Można zarejestrować usługę, wybierając pozycję **Zarejestruj** i postępując zgodnie z instrukcjami.

Po zarejestrowaniu można zmienić następujące ustawienia.

Wstrzymaj/Wznów

Niezarejestr.

Więcej informacji można znaleźć w podanej poniżej witrynie.

<https://www.epsonconnect.com/>

<http://www.epsonconnect.eu> (tylko w Europie)

Usługi Google Cloud Print:

Wyświetlenie informacji o tym, czy drukarka jest zarejestrowana i połączona z usługami Google lub Cloud Print.

Po zarejestrowaniu można zmienić następujące ustawienia.

Włącz/Wyłącz

Niezarejestr.

Więcej informacji o rejestrowaniu w usłudze Google Cloud Print można znaleźć w następującej witrynie.

<https://www.epsonconnect.com/>

<http://www.epsonconnect.eu> (tylko w Europie)

Powiązane informacje

➔ „Drukowanie przy użyciu usługi sieciowej” na stronie 195

Ustawienia faksu

Wybierz menu na panelu sterowania, jak opisano to poniżej.

Ustaw. > Ustawienia ogólne > Ustawienia faksu

Jest to funkcja przeznaczona dla administratorów. Szczegółowe informacje można znaleźć w podręczniku *Przewodnik administratora*.

Ustaw. skanowania

Wybierz menu na panelu sterowania, jak opisano to poniżej.

Ustaw. > Ustawienia ogólne > Ustaw. skanowania

Zob. powiązane informacje poniżej.

Powiązane informacje

➔ „Skanowanie do folderu sieciowego lub na serwer FTP” na stronie 116

Przygotowanie drukarki

- ➔ „Skanowanie do urządzenia pamięci” na stronie 125
- ➔ „Skanowanie do chmury” na stronie 127

Administr. systemu

Wybierz menu na panelu sterowania, jak opisano to poniżej.

Ustaw. > Ustawienia ogólne > Administr. systemu

Jest to funkcja przeznaczona dla administratorów. Szczegółowe informacje można znaleźć w podręczniku *Przewodnik administratora*.

Opcje menu Licznik wydruków

Wybierz menu na panelu sterowania, jak opisano to poniżej.

Ustaw. > Licznik wydruków



Wyświetlanie łącznej liczby wydruków od momentu zakupu drukarki.

Opcje menu Stan zapasów

Wybierz menu na panelu sterowania, jak opisano to poniżej.

Ustaw. > Stan zapasów

Wyświetlanie przybliżonego poziomu tuszu i okresu eksploatacji zbiornika na zużyty atrament.

Wyświetlona ikona  oznacza, że kończy się tusz lub zbiornik na zużyty atrament jest prawie pełny. Wyświetlona ikona  oznacza, że trzeba wymienić część, ponieważ skończył się tusz lub zbiornik na zużyty atrament jest pełny.

Opcje menu Konserwacja

Wybierz menu na panelu sterowania, jak opisano to poniżej.

Ustaw. > Konserwacja

Dopasowanie jakości wydruku:

Wybierz tę funkcję, jeżeli występują problemy z wydrukami. Można sprawdzić, czy dysze są zatkane, i oczyścić głowicę drukującą w razie potrzeby, a następnie dostosować niektóre parametry, aby poprawić jakość druku.

Spr. dyszy głow. druk.:

Wybierz tę funkcję, aby sprawdzić, czy dysze głowicy drukującej są zatkane. Drukarka wydrukuje wzór sprawdzania dyszy.

Przygotowanie drukarki

Czyszcz. głow. druk.:

Wybierz tę funkcję, aby oczyścić zatkane dysze głowicy drukującej.

Regul. głowicy druk.:

Funkcja umożliwi regulację głowicy drukującej w celu poprawy jakości druku.

Dopasowanie linijki

Wybierz tę funkcję, aby wyrównać linie pionowe.

Wyrównanie w poziomie

Wybierz tę funkcję, jeśli na wydrukach widoczne są regularne, poziome pasy.

Czyszcz. prowad. papieru:

Wybierz tę funkcję, jeżeli na wewnętrznych rolkach są plamy tuszu. Drukarka poda papier, aby oczyścić wewnętrzne rolki.

Czyszczenie okresowe:

Drukarka automatycznie wykonuje **Spr. dyszy głow. druk.** i **Czyszcz. głow. druk.** w określonych odstępach czasu. Wybierz opcję **Wł.**, aby utrzymać najwyższą jakość druku. Pod poniższymi warunkami samodzielnie wykonaj **Spr. dyszy głow. druk.** i **Czyszcz. głow. druk.**.

Problemy z wydrukiem

Gdy dla ustawienia **Czyszczenie okresowe** wybrana jest opcja **Wł.**

Podczas drukowania w wysokiej jakości, np. zdjęć

Gdy na ekranie LCD zostanie wyświetlony komunikat **Czyszcz. głow. druk.**

Powiązane informacje

- ➔ [„Regulowanie jakości druku” na stronie 213](#)
- ➔ [„Sprawdzanie i czyszczenie głowicy drukującej” na stronie 178](#)
- ➔ [„Wyrównywanie głowicy drukującej” na stronie 179](#)
- ➔ [„Czyszczenie ścieżki papieru z tuszu” na stronie 181](#)

Opcje menu Język/Language

Wybierz menu na panelu sterowania, jak opisano to poniżej.

Ustaw. > Język/Language

Wybór języka używanego na ekranie LCD.

Opcje menu Stan drukarki/Drukowanie

Wybierz menu na panelu sterowania, jak opisano to poniżej.

Ustaw. > Stan drukarki/Drukowanie

Przygotowanie drukarki

Druk.arkusz stanu:

Arkusz stanu konfiguracji:

Drukowanie arkuszy informacyjnych z bieżącymi ustawieniami i stanem drukarki.

Arkusz stanu zapasów:

Drukowanie arkuszy informacyjnych ze stanem materiałów eksploatacyjnych.

Arkusz historii używania:

Drukowanie arkuszy informacyjnych z historią użytkownika drukarki.

Lista czcionek PS3:

Drukowanie listy czcionek dostępnych na potrzeby drukarki PostScript.

Lista czcionek PCL:

Drukowanie listy czcionek dostępnych na potrzeby drukarki PCL.

Sieć:

Wyświetlenie bieżących ustawień sieciowych.

Opcje menu Menedżer Kontakty

Wybierz menu na panelu sterowania, jak opisano to poniżej.

Ustaw. > Menedżer Kontakty

Zarejestruj/Usuń:

Rejestrowanie i/lub usuwanie kontaktów z menu Faks, Skanuj do e-mail i Skan. do foldera siec./FTP.

Często:

Rejestrowanie często używanych kontaktów w celu szybkiego dostępu. Można też zmienić kolejność listy.

Drukuj kontakty:

Drukowanie listy kontaktów.

Przeglądaj opcje:

Zmiana sposobu wyświetlania listy kontaktów.

Opcje wyszukiwania:

Zmiana metody wyszukiwania kontaktów.

Opcje menu Ustawienia użytkownika

Wybierz menu na panelu sterowania, jak opisano to poniżej.

Ustaw. > Ustawienia użytkownika

Przygotowanie drukarki

Nie można zmieniać ustawień, które zostały zablokowane przez administratora.

Można zmienić ustawienia domyślne następujących menu.

- Skan. do foldera siec./FTP
- Skanuj do e-mail
- Skan. do urzadz. pamieci
- Skanuj do chmury
- Ust. kopii
- Faks

Opcje menu Stan urządzenia uwierzytelniającego

Wybierz menu na panelu sterowania, jak opisano to poniżej.

Ustaw. > Stan urządzenia uwierzytelniającego

Wyświetlanie stanu uwierzytelnionego urządzenia.

Opcje menu Informacje o Epson Open Platform

Wybierz menu na panelu sterowania, jak opisano to poniżej.

Ustaw. > Informacje o Epson Open Platform

Wyświetlanie stanu programu Epson Open Platform.

Oszczędzanie energii

Drukarka zostanie automatycznie przełączona w tryb uśpienia lub wyłączona, jeśli przez określony czas nie zostanie wykonana żadna operacja. Określenie czasu, po którym włączony zostanie tryb oszczędzania energii. Wzrost tej wartości wpłynie na wydajność energetyczną urządzenia. Przed dokonaniem zmian w ustawieniu należy wziąć pod uwagę kwestie środowiskowe.

Zależnie od miejsca zakupu, drukarka może być wyposażona w funkcję, która wyłącza ją automatycznie, jeśli jest ona nie podłączona do sieci przez 30 minut.

Oszczędzanie energii — panel sterowania

1. Na ekranie głównym wybierz pozycję **Ustaw.**
2. Wybierz opcję **Ustawienia ogólne > Ustaw. podstawowe.**
3. Wykonaj jedną z poniższych czynności.
 - Wybierz **Timer uśpienia** lub **Ustaw. wyłączenia > Wyłącz przy bezczynności** lub **Wyłącz po odłączeniu**, a następnie skonfiguruj ustawienia.
 - Wybierz **Timer uśpienia** lub **Timer wył.**, a następnie skonfiguruj ustawienia.

Przygotowanie drukarki

Uwaga:

*Posiadany produkt może posiadać funkcję **Ustaw. wyłączenia** lub **Timer wyl.** w zależności od miejsca zakupu.*

Drukowanie

Drukowanie ze sterownika drukarki z systemu Windows

Jeśli nie możesz zmienić niektórych ustawień sterownika drukarki, może to oznaczać, że zostały one zablokowane przez administratora. Skontaktuj się z administratorem drukarki, aby uzyskać pomoc.

Dostęp do sterownika drukarki

Kiedy uzyskujesz dostęp do sterownika drukarki z panelu sterowania komputera, ustawienia mają odniesienie do wszystkich aplikacji.

Uzyskiwanie dostępu do sterownika drukarki z panelu sterowania

Windows 10/Windows Server 2016

Kliknij przycisk Start i wybierz kolejno **System Windows > Panel sterowania > Wyświetl urządzenia i drukarki** w menu **Sprzęt i dźwięk**. Kliknij drukarkę prawym przyciskiem myszy albo naciśnij i przytrzymaj, po czym wybierz **Preferencje drukowania**.

Windows 8.1/Windows 8/Windows Server 2012 R2/Windows Server 2012

Wybierz opcję **Pulpit > Ustawienia > Panel sterowania > Wyświetl urządzenia i drukarki** w menu **Sprzęt i dźwięk**. Kliknij drukarkę prawym przyciskiem myszy albo naciśnij i przytrzymaj, po czym wybierz **Preferencje drukowania**.

Windows 7/Windows Server 2008 R2

Kliknij przycisk Start i wybierz kolejno **Panel sterowania > Wyświetl urządzenia i drukarki** w menu **Sprzęt i dźwięk**. Kliknij drukarkę prawym przyciskiem myszy i wybierz opcję **Preferencje drukowania**.

Windows Vista/Windows Server 2008

Kliknij przycisk Start i wybierz kolejno **Panel sterowania > Drukarki** w menu **Sprzęt i dźwięk**. Kliknij drukarkę prawym przyciskiem myszy i wybierz polecenie **Wybierz preferencje drukowania**.

Windows XP/Windows Server 2003 R2/Windows Server 2003

Kliknij przycisk Start i wybierz kolejno **Panel sterowania > Drukarki i inny sprzęt > Drukarki i faksy**. Kliknij drukarkę prawym przyciskiem myszy i wybierz opcję **Preferencje drukowania**.

Uzyskiwanie dostępu do sterownika drukarki z ikony drukarki znajdującej się na pasku zadań

Ikona drukarki znajdująca się na pasku zadań pulpitu jest ikoną skrót, która pozwala na szybki dostęp do sterownika drukarki.

Po kliknięciu ikony drukarki i wybraniu opcji **Ustawienia drukarki** można uzyskać dostęp do tego samego okna ustawień drukarki, które jest wyświetlane z poziomu panelu sterowania. Dwukrotne kliknięcie tej ikony umożliwia sprawdzenie stanu drukarki.

Uwaga:

Jeśli ikona drukarki nie jest wyświetlana na pasku zadań, należy otworzyć okno dialogowe sterownika drukarki, kliknąć opcję **Preferencje monitorowania** na karcie **Konserwacja**, a następnie wybrać opcję **Zarejestruj ikonę skrót na pasku zadań**.

Podstawy drukowania

Uwaga:

Sposób obsługi może się różnić w zależności od aplikacji. Szczegółowe informacje można znaleźć w pomocy aplikacji.

1. Otwórz plik, który chcesz wydrukować.
Załaduj papier do drukarki, jeśli nie został jeszcze załadowany.
2. Wybierz polecenie **Drukuj** lub **Ustawienie strony** z menu **Plik**.
3. Wybierz drukarkę.
4. Wybierz opcję **Preferencje** lub **Właściwości**, aby uzyskać dostęp do okna dialogowego sterownika drukarki.

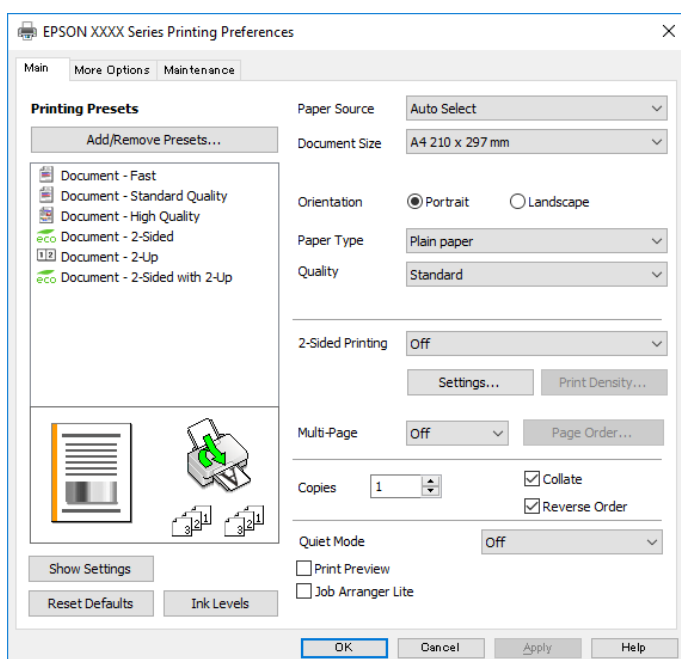

5. W razie konieczności zmień ustawienia.
Zapoznaj się z opcjami menu sterownika drukarki, aby uzyskać dalsze informacje.

Uwaga:

- Możesz także obejrzeć wyjaśnienie poszczególnych elementów ustawień w pomocy online. Kliknięcie elementu prawym przyciskiem myszy wyświetli **Pomoc**.
- Kiedy wybierzesz **Podgląd wydruku**, przed wydrukowaniem wyświetli się podgląd dokumentu.

6. Kliknij przycisk **OK**, aby zamknąć okno sterownika drukarki.
7. Kliknij przycisk **Drukuj**.

Uwaga:

Kiedy wybierzesz opcję **Podgląd wydruku**, wyświetli się okno podglądu. Żeby zmienić ustawienia, kliknij opcję **Anuluj**, a następnie powtórz czynności z kroku 2.

Powiązane informacje

➔ „Dostępne papiery i pojemności” na stronie 26

Drukowanie

- ➔ „Ładowanie papieru do Kasety na papier” na stronie 30
- ➔ „Ładowanie papieru do Tylny podajnik papieru” na stronie 33
- ➔ „Lista rodzajów papieru” na stronie 36
- ➔ „Karta Główne” na stronie 79

Drukowanie na obu stronach papieru

Można drukować na obu stronach arkusza papieru. Możliwe jest także tworzenie broszury przez zmianę kolejności stron i składanie wydruków.

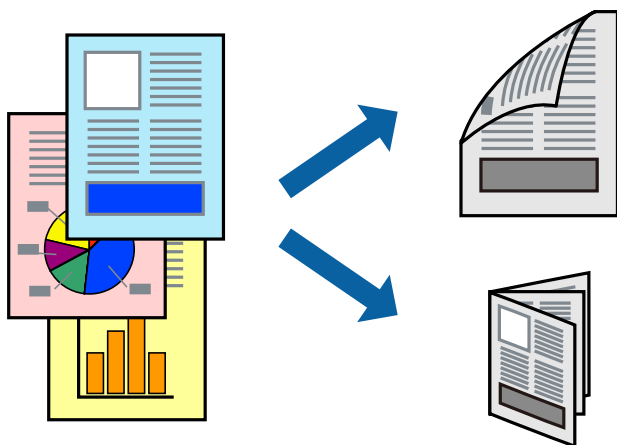

Uwaga:

- Można używać automatycznego i ręcznego drukowania dwustronnego. Podczas ręcznego drukowania dwustronnego odwróć papier, aby drukować na drugiej stronie, gdy drukarka zakończy drukowanie pierwszej strony.
- Jeśli nie jest używany papier przeznaczony do drukowania dwustronnego, jakość wydruku może się pogorszyć i mogą występować zacięcia papieru.
- W zależności od rodzaju papieru i danych tusz może przesiąknąć na drugą stronę papieru.

Powiązane informacje

- ➔ „Dostępne papiery i pojemności” na stronie 26

Ustawienia drukowania

Ręczny druk dwustronny jest tylko wtedy, gdy włączony jest program EPSON Status Monitor 3. Może być jednak niedostępny, jeśli dostęp do drukarki uzyskuje się za pośrednictwem sieci lub drukarka służy jako drukarka udostępniona.

Uwaga:

Aby włączyć program EPSON Status Monitor 3, kliknij pozycję **Ustawienia zaawansowane** na karcie **Konserwacja**, a następnie wybierz pozycję **Włącz program EPSON Status Monitor 3**.

1. Na karcie **Główne** sterownika drukarki wybierz pozycję z listy **Druk dwustronny**.
2. Kliknij opcję **Ustawienia**, odpowiednio skonfiguruj ustawienia, a następnie kliknij przycisk **OK**.

Skonfiguruj ustawienie opcji **Gęstość druku** w razie potrzeby. To ustawienie nie jest dostępne po wybraniu ręcznego drukowania dwustronnego.

Drukowanie

Uwaga:

- Aby wydrukować składaną broszurę, wybierz opcję **Broszura**.
- Po ustawieniu **Gęstość druku** można dostosować gęstość druku stosownie do typu dokumentu.
- Drukowanie może być wolniejsze z powodu kombinacji opcji wybranych dla **Wybierz rodzaj dokumentu** w oknie Regulacja gęstości druku i dla **Jakość** na karcie **Główne**.

3. Kliknij przycisk **Drukuj**.

Podczas ręcznego drukowania dwustronnego po wydrukowaniu pierwszej strony na komputerze pojawia się okno wyskakujące. Postępuj zgodnie z instrukcjami wyświetlanymi na ekranie.

Powiązane informacje

- ➔ „Podstawy drukowania” na stronie 64
- ➔ „Karta Główne” na stronie 79

Drukowanie kilku stron na jednej kartce

Można wydrukować dwie albo cztery strony danych na jednej kartce papieru.

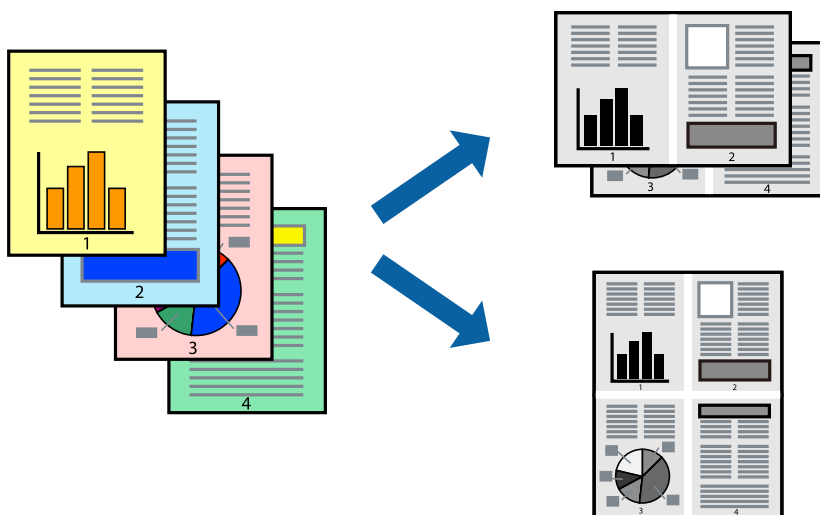

Ustawienia drukowania

Na karcie **Główne** sterownika drukarki wybierz **2 str. na jedn.** lub **4 str. na jedn.** jako ustawienie **Kilka stron**.

Powiązane informacje

- ➔ „Podstawy drukowania” na stronie 64
- ➔ „Karta Główne” na stronie 79

Drukowanie i układanie w stos w kolejności stron (drukowanie w kolejności odwrotnej)

Możliwe jest drukowanie od ostatniej strony, dzięki czemu dokumenty są układane w stos w kolejności stron.

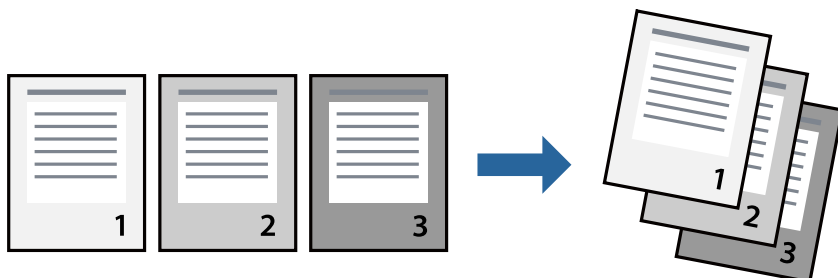

Ustawienia drukowania

Na karcie **Główne** sterownika drukarki wybierz **Odwróć kolejność**.

Powiązane informacje

- ➔ „Podstawy drukowania” na stronie 64
- ➔ „Karta Główne” na stronie 79

Drukowanie pomniejszonego lub powiększonego dokumentu

Umożliwia pomniejszenie lub powiększenie rozmiaru dokumentu o konkretną wartość procentową w celu dopasowania go do rozmiaru załadowanego w drukarce papieru.



Ustawienia drukowania

Na karcie **Więcej opcji** sterownika drukarki wybierz rozmiar dokumentu w ustawieniu **Rozmiar papieru**. W ustawieniu **Papier wyjściowy** wybierz rozmiar papieru, który ma być używany do drukowania. Wybierz **Pomniejsz/powiększ dokument**, a następnie **Dopasuj do strony** lub **Powiększ do**. Po wybraniu ustawienia **Powiększ do** wprowadź wartość procentową.

Drukowanie

Zaznacz opcję **Na środku**, aby drukować obrazy na środku strony.

Powiązane informacje

- ➔ „Podstawy drukowania” na stronie 64
- ➔ „Karta Więcej opcji” na stronie 80

Drukowanie jednego obrazu na wielu arkuszach do powiększenia (tworzenie plakatu)

Ta funkcja pozwala wydrukować jeden obraz rozłożony na wiele arkuszy papieru. Arkusze te można później skleić taśmą, by uzyskać plakat w dużym formacie.

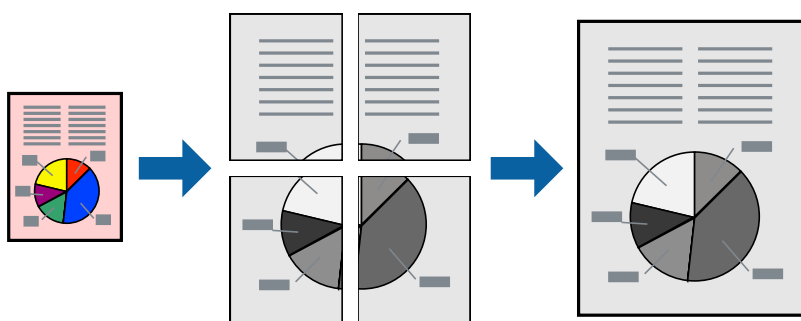

Ustawienia drukowania

Na karcie **Główne** sterownika drukarki wybierz **Plakat 2x1**, **Plakat 2x2**, **Plakat 3x3** lub **Plakat 4x4** jako ustawienie **Kilka stron**. Jeśli klikniesz opcję **Ustawienia**, możesz wybrać panele, których nie chcesz drukować. Możesz także wybrać opcje prowadnicy cięcia.

Powiązane informacje

- ➔ „Podstawy drukowania” na stronie 64
- ➔ „Karta Główne” na stronie 79

Tworzenie plakatów przy użyciu opcji Znaczniki wyrównania dla zachodzenia

Oto przykład, jak można zrobić plakat przy użyciu opcji **Plakat 2x2** i **Znaczniki wyrównania dla zachodzenia** w menu **Drukuj linie cięcia**.

Drukowanie

Instrukcje są w rzeczywistości drukowane w kolorze czarnym i białym, ale do celów niniejszych wyjaśnień są pokazane jako niebieskie i czerwone linie.

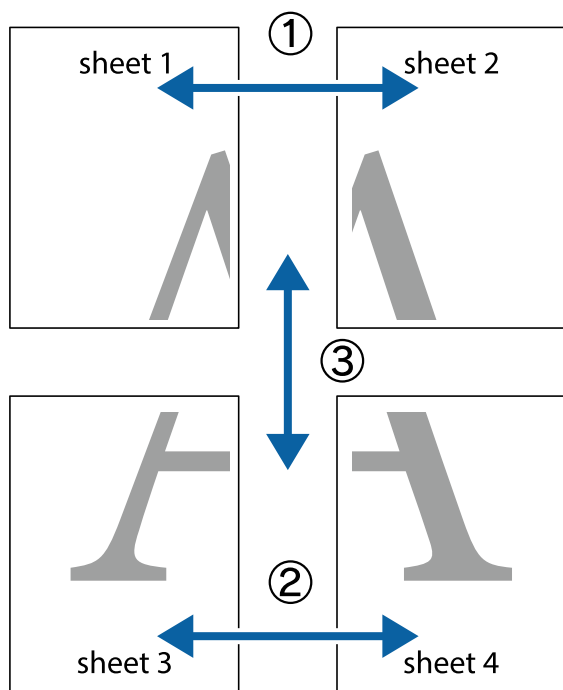

1. Przygotuj Sheet 1 i Sheet 2. Obetnij marginesy Sheet 1 wzdłuż pionowej niebieskiej linii przebiegającej przez środek górnego i dolnego krzyżyka.

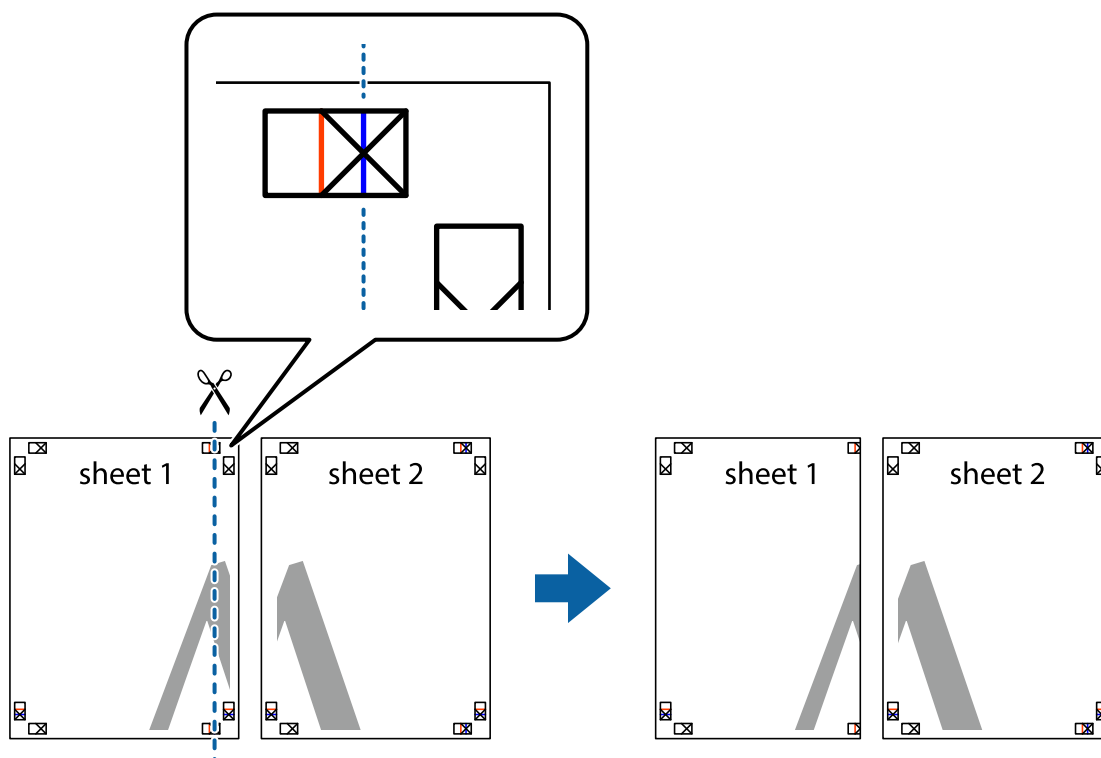

Drukowanie

- Ułóż krawędź Sheet 1 na górze Sheet 2 i wyrównaj krzyżyki, a następnie tymczasowo sklej oba arkusze od tyłu.

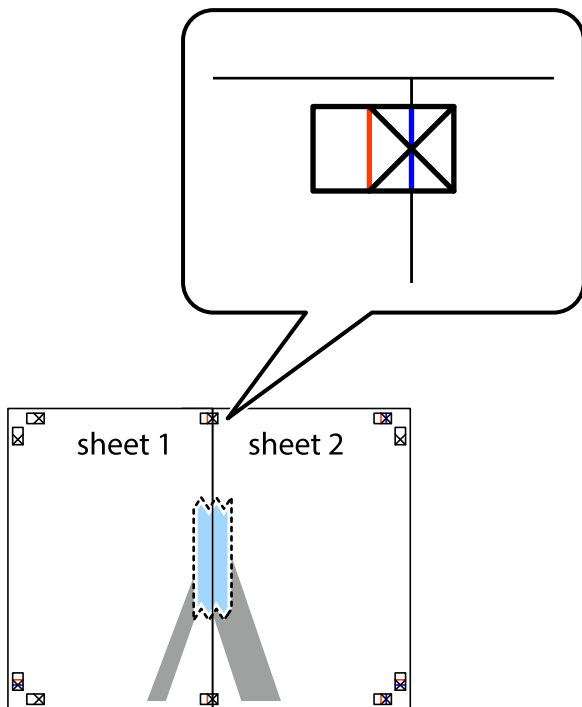

- Przetnij sklejone arkusze na dwie części wzdłuż pionowej czerwonej linii przebiegającej przez znaczniki wyrównania (jest to linia na lewo od krzyżyków).

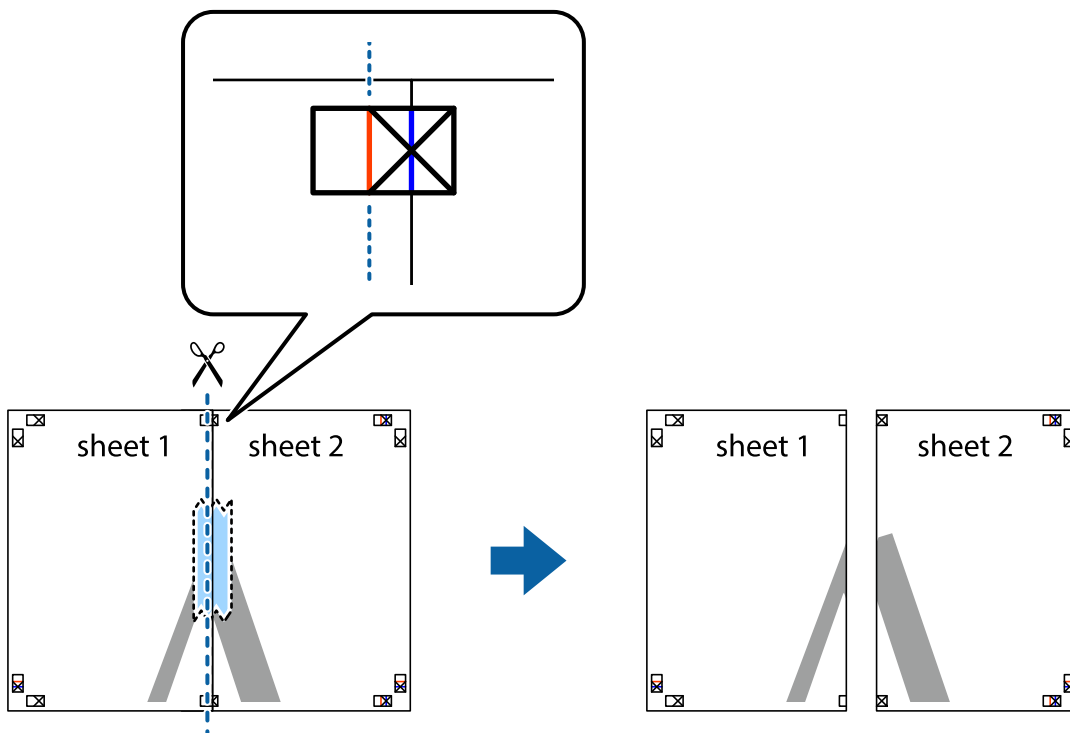

Drukowanie

4. Ponownie sklej oba arkusze od tyłu.

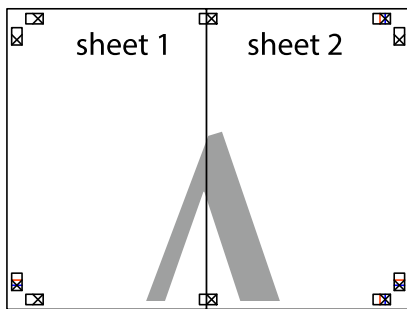

5. Powtórz czynności 1–4, aby skleić Sheet 3 i Sheet 4.

6. Obetnij marginesy Sheet 1 i Sheet 2 wzdłuż poziomej niebieskiej linii przebiegającej przez środki krzyżyków po lewej i prawej stronie.

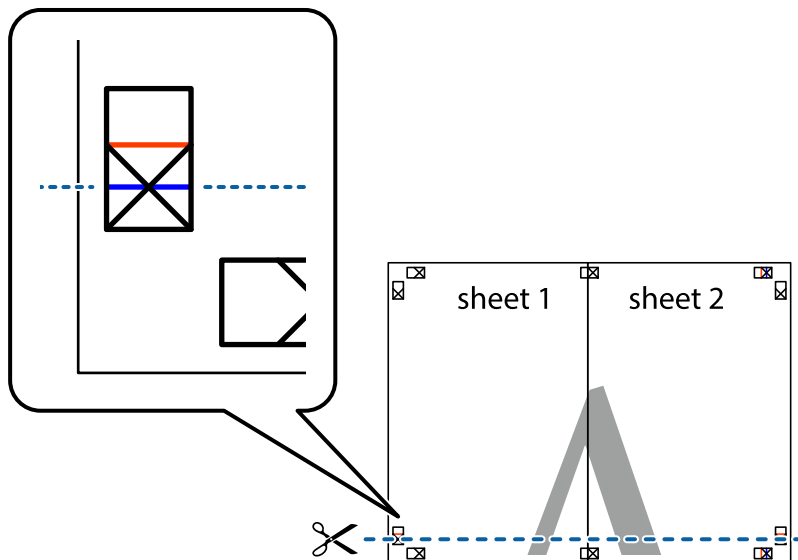

Drukowanie

7. Ułóż krawędzie Sheet 1 i Sheet 2 na górze Sheet 3 i Sheet 4 i wyrównaj krzyżyki, a następnie tymczasowo sklej je od tyłu.

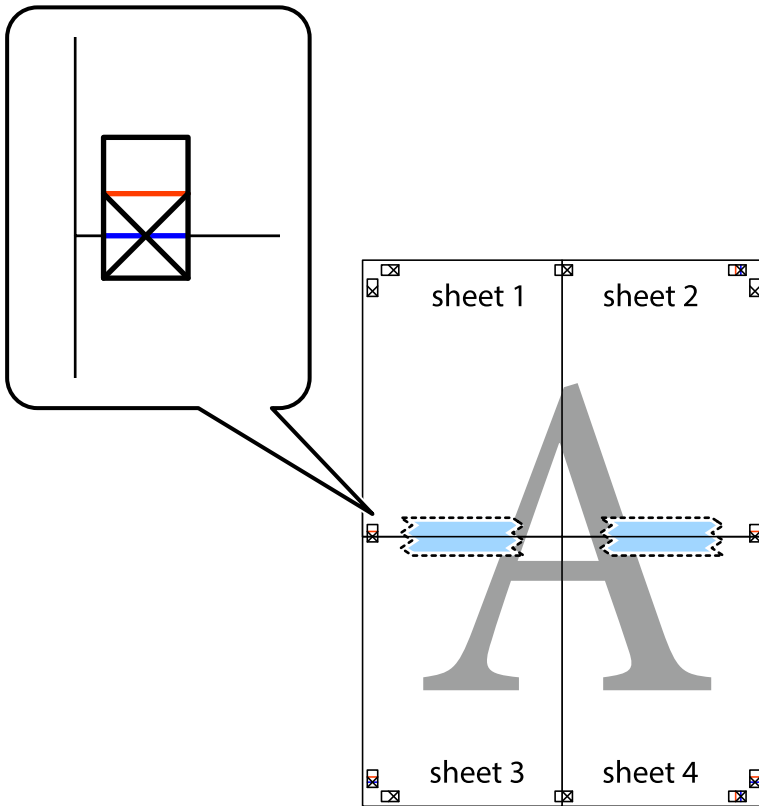

Drukowanie

8. Przetnij sklejone arkusze na dwie części wzdłuż poziomej czerwonej linii przebiegającej przez znaczniki wyrównania (jest to linia powyżej krzyżyków).

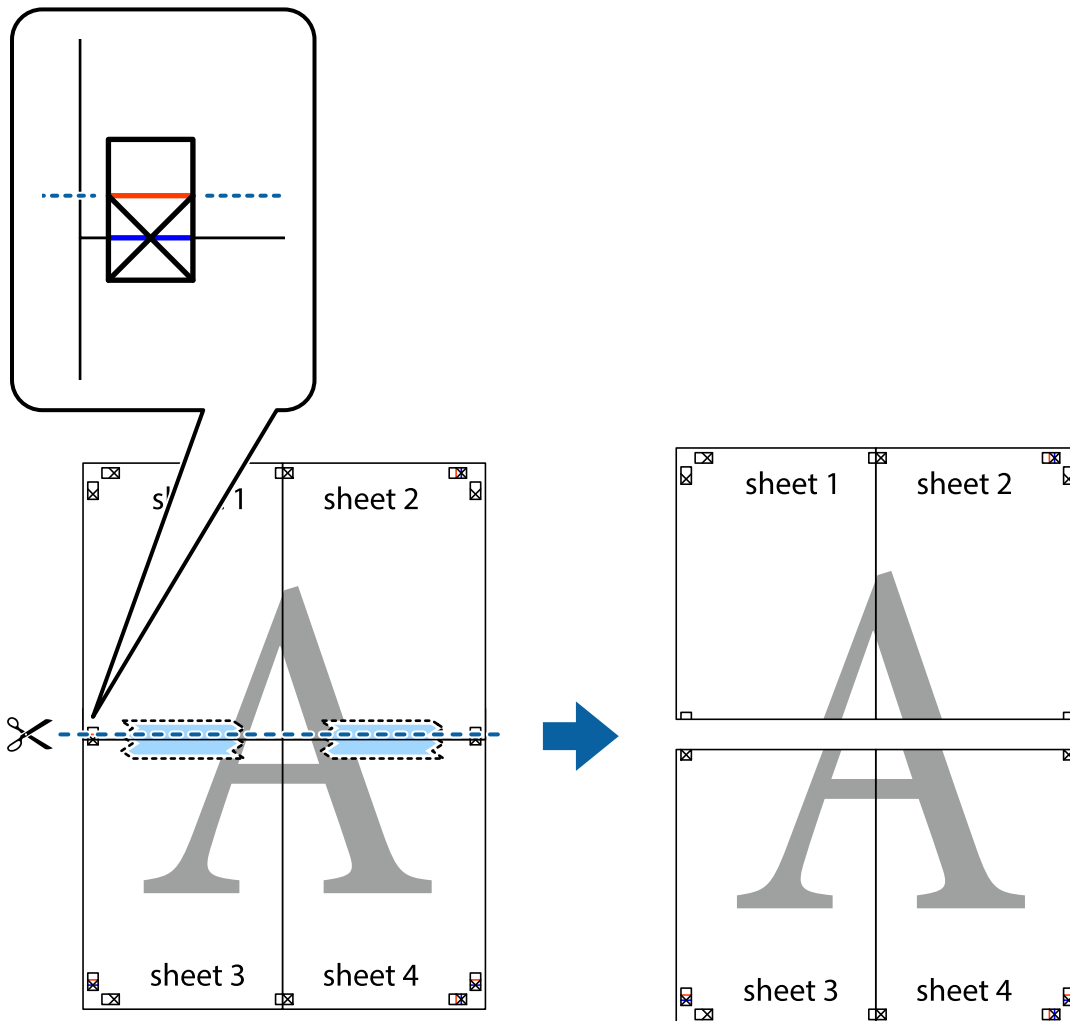

9. Ponownie sklej oba arkusze od tyłu.

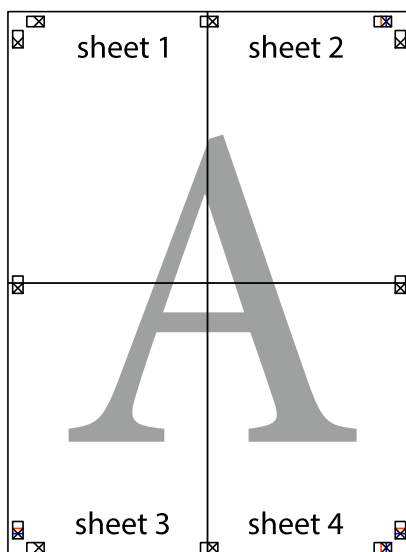

10. Odetnij pozostałe marginesy wzdłuż zewnętrznych linii.

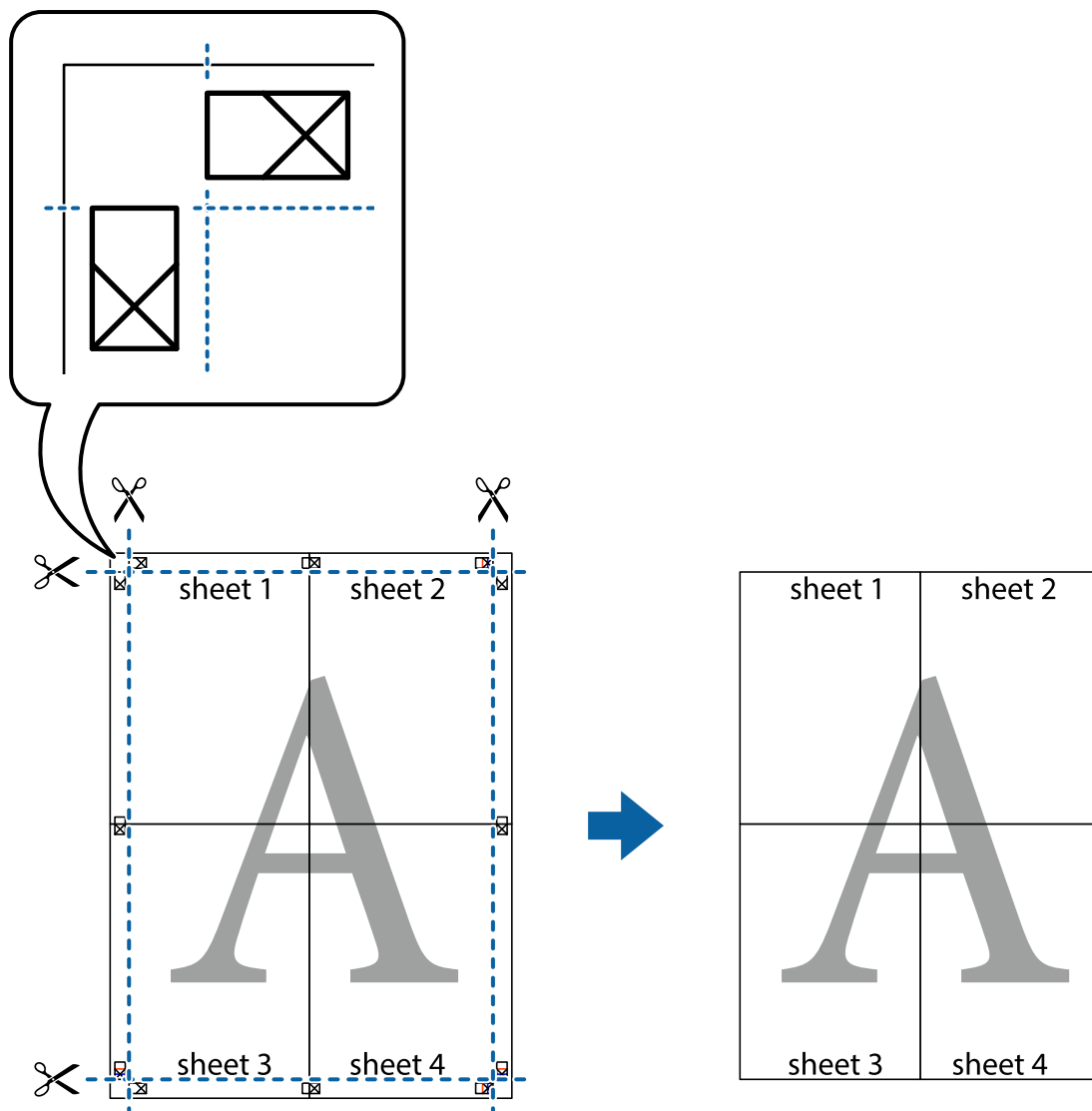

Drukowanie z nagłówkiem i stopką

W nagłówkach lub stopkach można drukować informacje, takie jak nazwa użytkownika czy data wydruku.

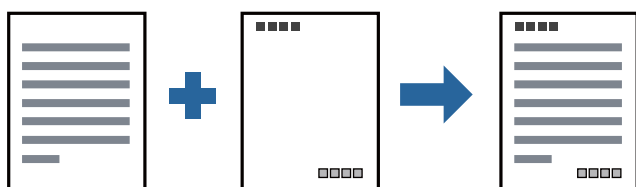

Ustawienia drukowania

Na karcie **Więcej opcji** sterownika drukarki kliknij przycisk **Funkcje znaku wodnego**, a następnie wybierz opcję **Nagłówek/stopka**. Kliknij opcję **Ustawienia**, a następnie wybierz pozycje, które mają być wydrukowane.

Drukowanie

Powiązane informacje

- ➔ „Podstawy drukowania” na stronie 64
- ➔ „Karta Więcej opcji” na stronie 80

Drukowanie znaku wodnego

Do wydruków można dodawać znaki wodne np. tekst „Poufne” lub wzór zabezpieczający przed kopiowaniem. Jeśli drukujesz z zastosowaniem wzoru zabezpieczającego przed kopiowaniem, na kopiowanych wydrukach pojawią się ukryte litery w celu odróżnienia oryginału od kopii.



Wzór zabezpieczenia przed kopiowaniem jest dostępny pod następującymi warunkami:

- Papier: zwykły papier, papier samokopiujący, firmowy, makulaturowy, kolorowy i z nadrukiem, papier zwykły wysokiej jakości
- Jakość: Standardowy
- Automatyczny druk dwustronny: nie wybrano
- Korekcja tonu: Automatyczny

Uwaga:

Można także dodać własny znak wodny lub wzór zabezpieczający przed kopiowaniem.

Ustawienia drukowania

Na karcie **Więcej opcji** sterownika drukarki kliknij przycisk **Funkcje znaku wodnego**, a następnie wybierz opcję Wzór zabezpieczenia przed kopiowaniem lub Znak wodny. Kliknij opcję **Ustawienia**, aby zmienić szczegóły, takie jak rozmiar, gęstość lub pozycja wzoru lub znaku.

Powiązane informacje

- ➔ „Podstawy drukowania” na stronie 64
- ➔ „Karta Więcej opcji” na stronie 80

Drukowanie plików chronionych hasłem

Możesz ustawić hasło do zadania drukowania, które uruchomi się dopiero wtedy, gdy wprowadzisz hasło na panelu sterowania drukarki.

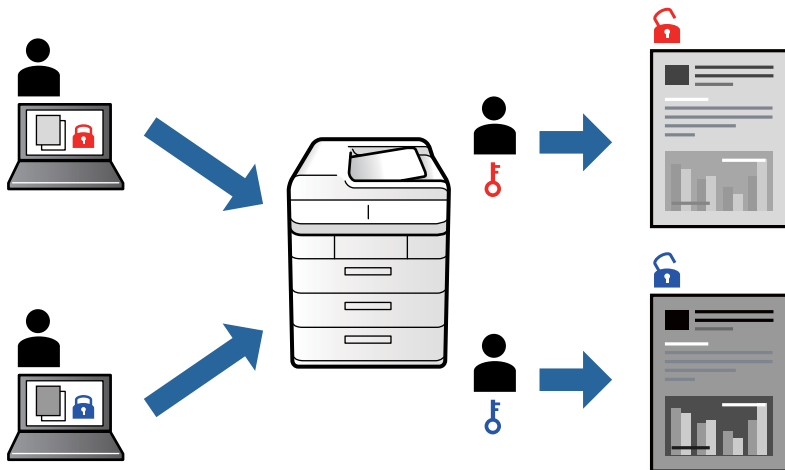

Ustawienia drukowania

Na karcie **Więcej opcji** sterownika drukarki wybierz opcję **Poufne zadanie**, a następnie wprowadź hasło.

Aby wydrukować zadanie, wybierz pozycję **Zadanie poufne** na ekranie głównym panelu sterowania drukarki. Wybierz zadanie do wydrukowania, a następnie wprowadź hasło.

Powiązane informacje

- ➔ „Podstawy drukowania” na stronie 64
- ➔ „Karta Więcej opcji” na stronie 80

Równoczesne drukowanie wielu plików

Program Uproszczony organizator zadań umożliwia połączenie kilkunastu plików utworzonych w różnych aplikacjach i wydrukowanie ich jako pojedynczego zadania drukowania. Możliwe jest skonfigurowanie ustawień drukowania połączonych plików, np. układu wielostronicowego i drukowania obustronnego.

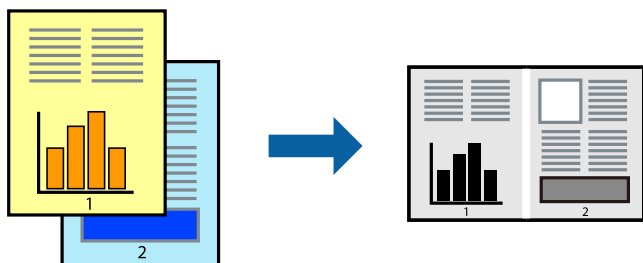

Ustawienia drukowania

Na karcie **Główne** sterownika drukarki wybierz **Uproszczony organizator zadań**. Kiedy rozpocznesz drukowanie, wyświetli się okno Uproszczony organizator zadań. Pozostawiając okno programu Uproszczony

Drukowanie

organizator zadań otwarte, otwórz plik, który chcesz połączyć z bieżącym plikiem, a następnie powtórz powyższe kroki.

Kiedy wybierzesz zadanie drukowania dodane do Drukuj projekt w oknie Uproszczony organizator zadań, możesz edytować układ strony.

Kliknij **Drukuj** z menu **Plik** w celu rozpoczęcia drukowania.

Uwaga:

Jeśli zamkniesz okno Uproszczony organizator zadań przed dodaniem wszystkich danych drukowania do Drukuj projekt, zadanie drukowania, nad którym właśnie pracujesz, zostaje anulowane. Kliknij **Zapisz** z menu **Plik** w celu zapisania bieżącego zadania. Zapisane pliki mają rozszerzenie „ecl”.

Żeby otworzyć Drukuj projekt, kliknij **Uproszczony organizator zadań** na karcie **Konserwacja** sterownika drukarki, żeby otworzyć okno Uproszczony organizator zadań. Następnie należy wybrać polecenie **Otwórz** z menu **Plik**, aby wybrać plik.

Powiązane informacje

- ➔ „Podstawy drukowania” na stronie 64
- ➔ „Karta Główne” na stronie 79

Regulowanie odcienia druku

Użytkownik ma możliwość regulacji odcieni używanych w zadaniu drukowania.

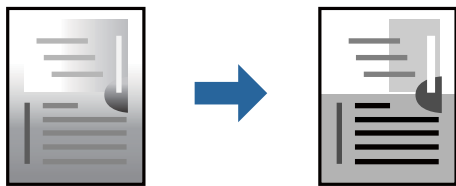

Uwaga:

Te korekty nie są stosowane do oryginalnych danych wydruku.

Ustawienia drukowania

Na karcie **Więcej opcji** sterownika drukarki wybierz **Niestandardowy** jako ustawienie **Korekcja tonu**. Kliknij **Zaawansowane**, aby otworzyć okno **Korekcja tonu**, a następnie wybierz metodę korekty odcieni.

Uwaga:

- Opcja **Automatyczny** jest ustawieniem domyślnym na karcie **Więcej opcji**. Dzięki temu ustawieniu odcienie są automatycznie dostosowywane do typu papieru i ustawień jakości wydruku.

Powiązane informacje

- ➔ „Podstawy drukowania” na stronie 64
- ➔ „Karta Więcej opcji” na stronie 80

Drukowanie w celu podkreślenia cienkich linii

Istnieje możliwość pogrubienia linii, które są zbyt cienkie, żeby je wydrukować.

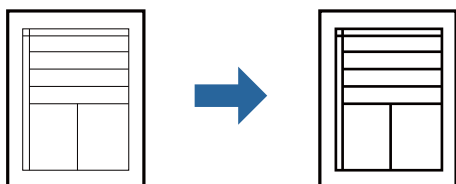

Ustawienia drukowania

Na karcie **Więcej opcji** sterownika drukarki kliknij przycisk **Opcje obrazu** w ustawieniu **Korekcja tonu**. Wybierz pozycję **Uwydatnij cienkie linie**.

Powiązane informacje

- ➔ „Podstawy drukowania” na stronie 64
- ➔ „Karta Więcej opcji” na stronie 80

Drukowanie w celu poprawy jasnego tekstu i linii

Możesz wyostrzyć obrazy lub poprawić jasny tekst i linie, aby stały się bardziej wyraźne.

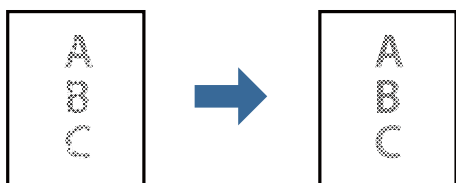

Ustawienia drukowania

Na karcie **Więcej opcji** sterownika drukarki kliknij przycisk **Opcje obrazu** w ustawieniu **Korekcja tonu**. Wybierz pozycję **Uwydatnienie jasnej czcionki i linii**.

Drukowanie wyraźnych kodów kreskowych

Można drukować wyraźne kody kreskowe, które łatwo skanować. Tę funkcję należy włączyć, tylko jeżeli nie można zeskanować drukowanych kodów kreskowych.

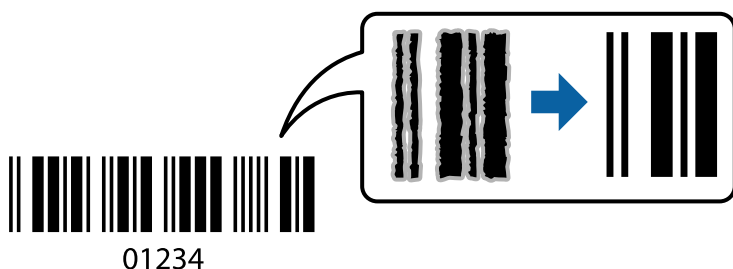

Drukowanie

Można jej używać tylko w następujących warunkach.

- Papier: zwykły papier, papier samokopiujący, papier firmowy, papier makulaturowy, papier kolorowy, papier z nadrukiem, papier zwykły wysokiej jakości, papier gruby lub koperta
- Jakość: **Standardowy**

Uwaga:

W zależności od okoliczności zmniejszenie rozmycia może być niemożliwe.

Ustawienia drukowania

Na karcie **Konserwacja** sterownika drukarki kliknij przycisk **Ustawienia zaawansowane**, a następnie wybierz opcję **Tryb kodu kreskowego**.

Powiązane informacje

- ➔ „Podstawy drukowania” na stronie 64
- ➔ „Karta Konserwacja” na stronie 81

Anulowanie drukowania

Możesz anulować zadanie drukowania na komputerze. Nie jest jednak możliwe anulowanie z poziomu komputera zadania drukowania już wysłanego do drukarki. W takim przypadku anuluj zadanie drukowania przy użyciu panelu sterowania drukarki.

Anulowanie

W komputerze prawym przyciskiem myszy kliknij drukarkę w opcji **Urządzenia i drukarki, Drukarka** lub **Drukarki i faksy**. Kliknij opcję **Strona drukowana w tej chwili**, kliknij prawym przyciskiem myszy zadanie, które ma być anulowane, a następnie wybierz polecenie **Anuluj**.

Opcje menu sterownika drukarki

Otwórz okno drukowania w aplikacji, wybierz drukarkę, a następnie wejdź w okno sterownika drukarki.

Uwaga:

Menu zależą od wybranej opcji.

Karta Główne

Ustawienia wstępne druku	Dodaj/Usuń ustawienia wstępne	Istnieje możliwość dodawania lub usuwania ustawień wstępnych dla często używanych ustawień drukowania. Z listy wybierz ustawienie wstępne, które chcesz zastosować.
Pokaż ustawienia	Wyświetlenie listy aktualnie ustawionych pozycji na kartach Główne i Więcej opcji .	
Przywróć domyślne	Przywraca wszystkie ustawienia do ustawień fabrycznych. Przywracane są wartości domyślne również ustawień na karcie Więcej opcji .	
Poziomy tuszu	Wyświetlenie przybliżonych poziomów tuszu.	

Drukowanie

Źródło papieru	Wybierz źródło papieru, z którego jest on pobierany. Wybierz opcję Wybór automatyczny , żeby automatycznie wybrać źródło papieru wybrane w Ustawienie papieru w drukarce.	
Rozmiar papieru	Wybranie rozmiaru papieru, który ma być używany do drukowania. Jeśli wybierzesz Definiowany przez użytk. , wprowadź szerokość i wysokość papieru.	
Orientacja	Wybierz orientację, która ma być wydrukowana.	
Typ papieru	Wybierz rodzaj papieru, na którym chcesz drukować.	
Jakość	Wybierz jakość drukowania. Dostępne ustawienia zależą od wybranego rodzaju papieru.	
Druk dwustronny	Pozwala na drukowanie dwustronne.	
	Ustawienia	Można określić krawędź bindowania oraz margines na oprawę. Podczas drukowania dokumentów wielostronicowych możesz wybrać opcję drukowania od początkowej lub końcowej strony arkusza.
	Gęstość druku	Wybierz typ dokumentu na potrzeby dostosowania gęstości druku. Wybranie odpowiedniej gęstości druku pozwala zapobiegać przesiąkaniu obrazów na rewers strony. Wybierz ustawienie Definiowany przez użytk. , aby samodzielnie dostosować gęstość druku.
Kilka stron	Pozwala na drukowanie kilku stron na jednym arkuszu lub wydrukowanie plakatu. Kliknij Kolejność stron w celu określenia kolejności drukowania stron.	
Kopie	Ustawienie liczby kopii, które chcesz wydrukować.	
	Sortuj	Drukuje wielostronicowe dokumenty posortowane według kolejności i podzielone na zestawy.
	Odwróć kolejność	Umożliwia drukowanie od ostatniej strony, tak aby strony były ułożone w poprawnej kolejności po wydrukowaniu.
Tryb cichy	Zmniejszenie poziomu hałasu generowanego przez drukarkę. Jednak może ono spowolnić drukowanie.	
Podgląd wydruku	Wyświetla podgląd dokumentu przed wydrukowaniem.	
Uproszczony organizator zadań	Wybierz, aby drukować przy użyciu funkcji Uproszczony organizator zadań.	

Karta Więcej opcji

Ustawienia wstępne druku	Dodaj/Usuń ustawienia wstępne	Istnieje możliwość dodawania lub usuwania ustawień wstępnych dla często używanych ustawień drukowania. Z listy wybierz ustawienie wstępne, które chcesz zastosować.
Pokaż ustawienia	Wyświetlenie listy aktualnie ustawionych pozycji na kartach Główne i Więcej opcji .	
Przywróć domyślne	Przywraca wszystkie ustawienia do ustawień fabrycznych. Przywracane są wartości domyślne również ustawień na karcie Główne .	
Rozmiar papieru	Wybierz rozmiar dokumentu.	
Papier wyjściowy	Wybranie rozmiaru papieru, który ma być używany do drukowania. Jeśli ustawienie opcji Papier wyjściowy różni się od ustawienia opcji Rozmiar papieru , opcja Pomniejsz/powiększ dokument jest wybierana automatycznie. Nie trzeba wybierać opcji Papier wyjściowy podczas drukowania dokumentów bez zmiany ich rozmiaru.	

Drukowanie

Pomniejsz/powiększ dokument	Umożliwia pomniejszenie lub powiększenie rozmiaru dokumentu.	
	Dopasuj do strony	Automatyczne pomniejszanie lub powiększanie dokumentu w celu dopasowania do rozmiaru papieru wybranego w opcji Papier wyjściowy .
	Powiększ do	Drukowanie z powiększeniem/pomniejszeniem o określoną liczbę procent.
	Na środku	Drukowanie obrazów na środku arkusza papieru.
Korekcja tonu	Automatyczny	Automatycznie dostosowuje odcienie obrazów.
	Niestandardowy	Pozwala na ręczne przeprowadzenie korekcji odcieni. Żeby uzyskać dalsze ustawienia, kliknij Zaawansowane .
	Opcje obrazu	Włącza opcje jakości drukowania, takie jak Uwydatnij tekst. Istnieje także możliwość pogrubienia cienkich linii, żeby były widoczne na wydrukach.
Funkcje znaku wodnego	Pozwala na wprowadzanie ustawień wzorów zabezpieczających lub znaków wodnych.	
Poufne zadanie	Chronienie poufnych dokumentów hasłem w trakcie drukowania. W przypadku korzystania z tej funkcji dane drukowania są przechowywane w drukarce i mogą zostać wydrukowane wyłącznie po wprowadzeniu hasła przy użyciu panelu sterowania drukarki. Kliknij pozycję Ustawienia , aby zmienić ustawienia.	
Ustawienia dodatkowe	Obróć o 180°	Obrót stron o 180 stopni przed rozpoczęciem drukowania. Ta funkcja jest przydatna podczas drukowania na papierze, takim jak koperty, który jest załadowany w ustalonym kierunku.
	Duża szybkość	Drukowanie, gdy głowica drukująca porusza się w obie strony. Prędkość drukowania jest większa, ale jego jakość może się pogorszyć.
	Obraz lustrzany	Odwraca obraz do wydrukowania tak, żeby powstało jego lustrzane odbicie.

Karta Konserwacja

Test dysz	Drukowanie wzoru testu dysz w celu sprawdzenia, czy dysze głowicy drukującej nie są zatkane.
Czyszczenie głowicy	Czyszczenie zatkanych dysz głowicy drukującej. Ze względu na to, że funkcja ta zużywa trochę tuszu, głowicę drukującą należy czyścić tylko, jeśli dysze są zatkane.
Uproszczony organizator zadań	Otwiera okno Uproszczony organizator zadań. W tym oknie można zapisywać i edytować dane.
EPSON Status Monitor 3	Otwiera okno EPSON Status Monitor 3. Tutaj można potwierdzić stan drukarki i materiałów eksploatacyjnych.
Preferencje monitorowania	Umożliwia wykonanie ustawień dla pozycji w oknie EPSON Status Monitor 3.
Ustawienia zaawansowane	Pozwala na wprowadzenie różnych ustawień. Kliknij prawym przyciskiem myszy każdą pozycję, żeby wyświetlić Pomoc i uzyskać więcej szczegółów.
Kolejka wydruku	Wyświetla zadania czekające w kolejce do druku. Istnieje możliwość sprawdzania, pauzowania lub wznowiania zadań drukowania.

Drukowanie

Informacje o drukarce i opcjach	Można rejestrować konta użytkowników. Jeśli w drukarce ustawiona jest kontrola dostępu, musisz zarejestrować swoje konto.
Język	Zmiana języka wyświetlania używanego przez sterownik drukarki. Żeby zastosować ustawienia, zamknij sterownik drukarki, a następnie ponownie go otwórz.
Aktualizacja oprogramowania	Uruchamia EPSON Software Updater w celu sprawdzenia, czy w Internecie pojawiła się najnowsza wersja aplikacji.
Obsługa techniczna	Umożliwia uzyskanie dostępu do witryny pomocy technicznej firmy Epson.

Drukowanie ze sterownika drukarki PostScript z systemu Windows

Sterownik drukarki PostScript to sterownik, z którego wysyłane są komendy drukowania do drukarki przy użyciu języka opisu strony PostScript.

- Otwórz plik, który chcesz wydrukować.
Załaduj papier do drukarki, jeśli nie został jeszcze załadowany.
- Wybierz polecenie **Drukuj** lub **Ustawienia wydruku** z menu **Plik**
- Wybierz drukarkę.
- Wybierz opcję **Preferencje** lub **Właściwości**, aby uzyskać dostęp do okna dialogowego sterownika drukarki.

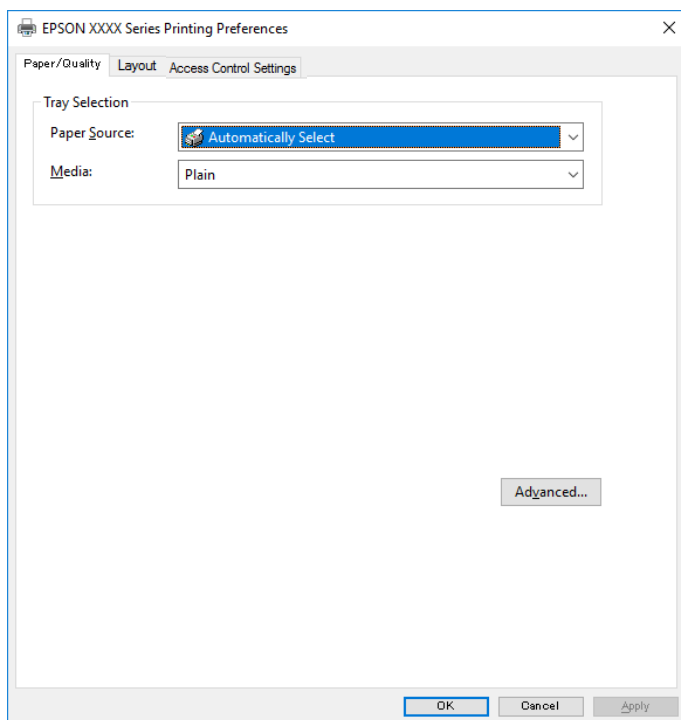

- W razie konieczności zmień ustawienia.
Zapoznaj się z opcjami menu sterownika drukarki, aby uzyskać dalsze informacje.

Drukowanie

6. Kliknij przycisk **OK**, aby zamknąć sterownik drukarki i uzyskać szczegóły.
7. Kliknij przycisk **Drukuj**.

Powiązane informacje

- ➔ „Dostępne papiery i pojemności” na stronie 26
- ➔ „Ładowanie papieru do Kasety na papier” na stronie 30
- ➔ „Ładowanie papieru do Tylny podajnik papieru” na stronie 33
- ➔ „Lista rodzajów papieru” na stronie 36
- ➔ „Karta papieru/jakości” na stronie 83
- ➔ „Karta układu” na stronie 83

Opcje menu sterownika drukarki PostScript

Otwórz okno drukowania w aplikacji, wybierz drukarkę, a następnie przejdź do okna sterownika drukarki.

Uwaga:

Menu zależą od wybranej opcji.

Karta papieru/jakości

Wybór tacy	Źródło papieru	Wybierz źródło papieru, z którego jest on pobierany. Wybierz opcję Wybierz automatycznie , żeby automatycznie wybrać źródło papieru wybrane w Ustawienie papieru w drukarce.
	Nośnik	Wybierz rodzaj papieru, na którym chcesz drukować.

Karta układu

Orientacja	Wybierz orientację, która ma być wydrukowana.		
Drukowanie po obu stronach papieru	Pozwala na drukowanie dwustronne.		
Kolejność stron	Możesz drukować od pierwszej lub ostatniej strony. Jeśli wybierzesz opcję Od tyłu do przodu , wydrukowane strony zostaną ułożone w poprawnej kolejności na podstawie numeru strony.		
Format strony	Strony na arkusz	Pozwala na drukowanie kilku stron na jednym arkuszu.	
		Układ stron na arkusz	Pozwala określić układ strony w trakcie drukowania kilku stron na jednym arkuszu.
	Broszura	Wybierz tworzenie broszury.	
		Bindowanie broszury	Wybór pozycji bindowania broszury.

Drukowanie

Karta ustawień kontroli dostępu

Użycie drukarki mogło zostać ograniczone przez administratora. Drukowanie jest dostępne po zarejestrowaniu konta użytkownika w sterowniku drukarki. Skontaktuj się z administratorem w celu uzyskania szczegółowych informacji na temat swojego konta użytkownika.

Ustawienia kontroli dostępu	Rejestracja użytkownika	Pozwala na wprowadzenie nazwy użytkownika i hasła.
	Nazwa użytkownika	Wprowadź nazwę użytkownika.
	Hasło	Wprowadź hasło.

Opcje zaawansowane

Papier/wyjście	Rozmiar papieru	Wybranie rozmiaru papieru, który ma być używany do drukowania.		
	Kopie	Ustawienie liczby kopii, które chcesz wydrukować.		
Grafika	Jakość druku	Wybierz jakość drukowania.		
	Skalowanie	Pozwala na pomniejszenie lub powiększenie dokumentu.		
	Czcionka TrueType Font	Ustawia substytut czcionki na TrueType Font.		
Opcje dokumentu	Zaawansowane funkcje drukowania	Umożliwia wprowadzenie szczegółowych ustawień dla funkcji drukowania.		
	Opcje PostScript	Pozwala na wprowadzenie dodatkowych ustawień.		
	Funkcje drukarki	Ink Save Mode	Oszczędzanie tuszu poprzez zmniejszenie jego gęstości.	
		Rotate by 180°	Obrót obrazu o 180 stopni przed rozpoczęciem drukowania.	

Anulowanie drukowania

Możesz anulować zadanie drukowania na komputerze. Nie jest jednak możliwe anulowanie z poziomu komputera zadania drukowania już wysłanego do drukarki. W takim przypadku anuluj zadanie drukowania przy użyciu panelu sterowania drukarki.

Anulowanie

W komputerze prawym przyciskiem myszy kliknij drukarkę w opcji **Urządzenia i drukarki, Drukarka** lub **Drukarki i faksy**. Kliknij opcję **Strona drukowana w tej chwili**, kliknij prawym przyciskiem myszy zadanie, które ma być anulowane, a następnie wybierz polecenie **Anuluj**.

Drukowanie ze sterownika drukarki z systemu Mac OS

Podstawy drukowania

Uwaga:

Sposób obsługi różni się w zależności od aplikacji. Szczegółowe informacje można znaleźć w pomocy aplikacji.

1. Otwórz plik, który chcesz wydrukować.
Załaduj papier do drukarki, jeśli nie został jeszcze załadowany.
2. Wybierz opcję **Drukuj** z menu **Plik** albo inne polecenie, które spowoduje wyświetlenie okna dialogowego drukowania.
Jeśli to konieczne, kliknij polecenie **Pokaż szczegóły** albo ▼, aby powiększyć okno drukowania.
3. Wybierz drukarkę.
4. Z menu podręcznego wybierz opcję **Ustawienia druku**.

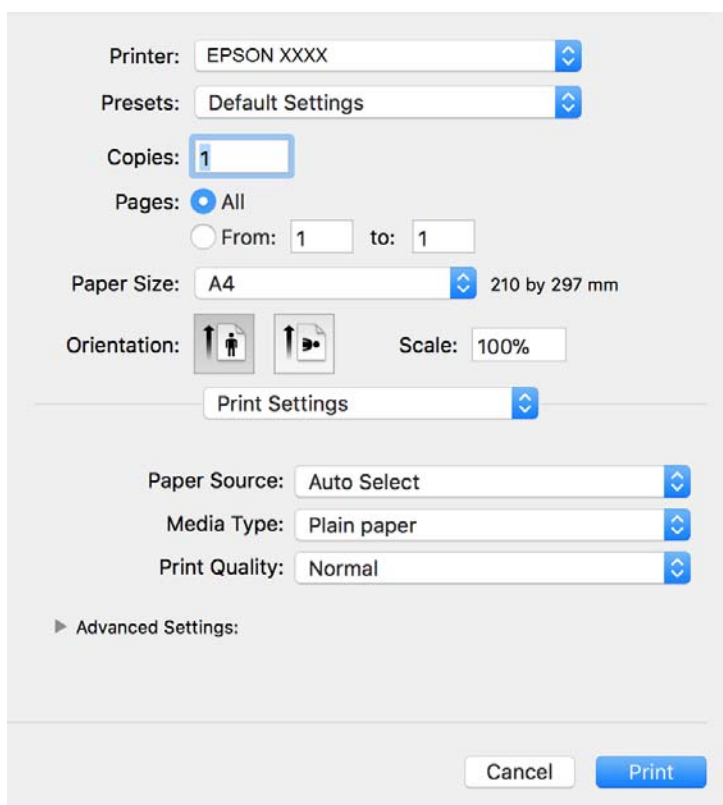
**Uwaga:**

W systemie OS X Mountain Lion lub nowszym, jeśli menu **Ustawienia druku** nie jest wyświetlane, oznacza to, że sterownik drukarki Epson nie został poprawnie zainstalowany.

Należy wybrać opcję **Preferencje systemowe** z menu  > **Drukarki i skanery** (lub **Drukowanie i skanowanie**, **Drukarka i faks**), usunąć drukarkę, a następnie dodać ją ponownie. Dodając drukarkę należy zwrócić uwagę na poniższe ustawienia.

<http://epson.sn>

Drukowanie

5. W razie konieczności zmień ustawienia.
Zapoznaj się z opcjami menu sterownika drukarki, aby uzyskać dalsze informacje.
6. Kliknij przycisk **Drukuj**.

Powiązane informacje

- ➔ „Dostępne papiery i pojemności” na stronie 26
- ➔ „Ładowanie papieru do Kasety na papier” na stronie 30
- ➔ „Ładowanie papieru do Tylnej podajnik papieru” na stronie 33
- ➔ „Lista rodzajów papieru” na stronie 36
- ➔ „Opcje menu Ustawienia druku” na stronie 90

Drukowanie na obu stronach papieru

Można drukować na obu stronach arkusza papieru.

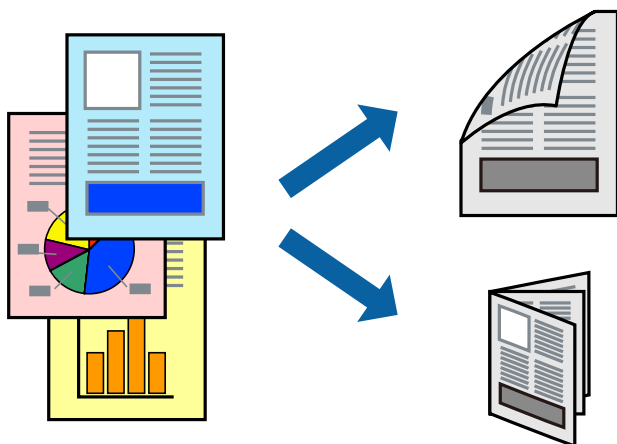

Uwaga:

- Jeśli nie jest używany papier przeznaczony do drukowania dwustronnego, jakość wydruku może się pogorszyć i mogą występować zacięcia papieru.
- W zależności od rodzaju papieru i danych tusz może przesiąknąć na drugą stronę papieru.

Powiązane informacje

- ➔ „Dostępne papiery i pojemności” na stronie 26

Ustawienia drukowania

Z menu podręcznego wybierz opcję **Ustawienia druku dwustronnego**. Wybierz metodę drukowania dwustronnego, a następnie skonfiguruj ustawienia **Rodzaj dokumentu**.

Uwaga:

- Prędkość drukowania może być niższa w zależności od typu dokumentu.
- W przypadku drukowania zdjęć o dużej gęstości danych wybierz ustawienie **Tekst i obrazy** lub **Tekst i zdjęcia** dla opcji **Rodzaj dokumentu**. Jeśli wydruki są rozmazane lub tusz przecieka na drugą stronę arkusza papieru, dostosuj opcje **Gęstość druku** i **Zwiększony czas suszenia tuszu** w oknie **Wyrównanie**.

Drukowanie

Powiązane informacje

- ➔ „Podstawy drukowania” na stronie 85
- ➔ „Opcje menu Ustawienia druku dwustronnego” na stronie 90

Drukowanie kilku stron na jednej kartce

Można wydrukować dwie albo cztery strony danych na jednej kartce papieru.

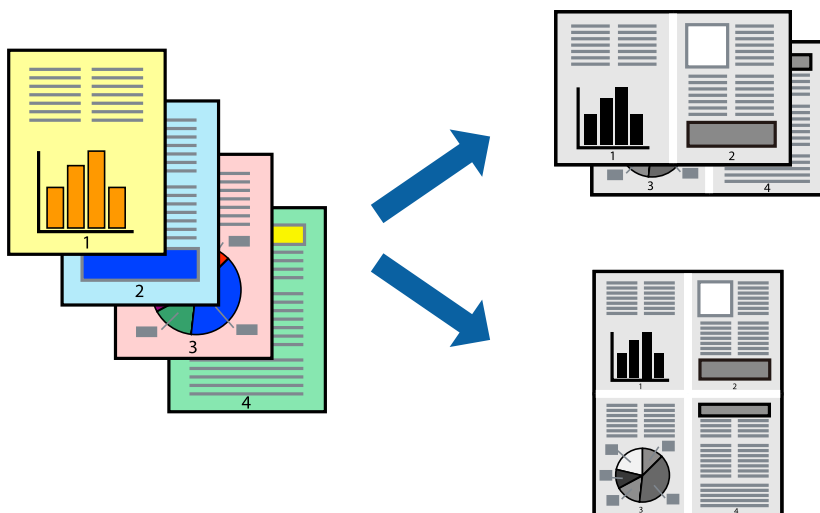

Ustawienia drukowania

Z menu wyskakującego wybierz **Układ**. Wybierz liczbę stron w opcji **Strony na kartce**, **Kierunek makiety** (kolejność stron) i **Obramowanie**.

Powiązane informacje

- ➔ „Podstawy drukowania” na stronie 85
- ➔ „Opcje menu dotyczące układu” na stronie 89

Drukowanie i układanie w stos w kolejności stron (drukowanie w kolejności odwrotnej)

Możliwe jest drukowanie od ostatniej strony, dzięki czemu dokumenty są układane w stos w kolejności stron.

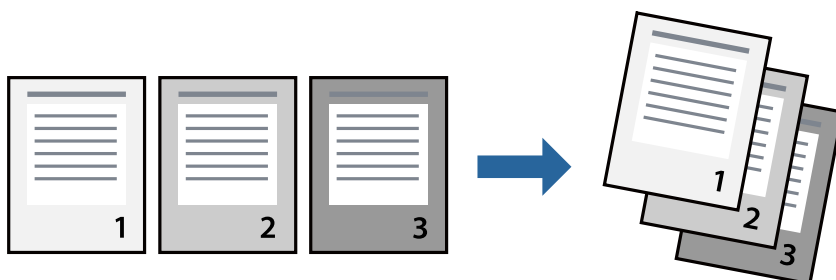

Ustawienia drukowania

Z menu wyskakującego wybierz **Obsługa papieru**. Wybierz **Odwrotnie** jako ustawienie **Kolejności stron**.

Powiązane informacje

- ➔ „Podstawy drukowania” na stronie 85
- ➔ „Opcje menu obchodzenia się z papierem” na stronie 89

Drukowanie pomniejszonego lub powiększonego dokumentu

Umożliwia pomniejszenie lub powiększenie rozmiaru dokumentu o konkretną wartość procentową w celu dopasowania go do rozmiaru załadowanego w drukarce papieru.



Ustawienia drukowania

W przypadku drukowania z dopasowaniem do rozmiaru papieru z listy rozwijanej wybierz pozycję **Obsługa papieru**, a następnie **Skaluj, aby dopasować rozmiar papieru**. W ustawieniu **Docelowy rozmiar papieru** wybierz rozmiar papieru załadowanego do drukarki. Zmniejszając rozmiar dokumentu, wybierz pozycję **Tylko zmniejszaj**.

W przypadku drukowania dokumentu z określoną wartością procentową powiększenia wykonaj jedną z poniższych czynności.

- W aplikacji z menu **Plik** wybierz polecenie **Drukuj**. Wybierz ustawienie opcji **Drukarka**, w polu **Skala** wprowadź wartość procentową, a następnie kliknij przycisk **Drukuj**.
- W aplikacji z menu **Plik** wybierz polecenie **Ustawienia strony**. W polu **Format** wybierz drukarkę, w polu **Skala** wprowadź wartość procentową, a następnie kliknij przycisk **OK**.

Uwaga:

Wybierz rozmiar papieru ustawiony w aplikacji w ustawieniu **Rozmiar papieru**.

Powiązane informacje

- ➔ „Podstawy drukowania” na stronie 85
- ➔ „Opcje menu obchodzenia się z papierem” na stronie 89

Anulowanie drukowania

Możesz anulować zadanie drukowania na komputerze. Nie jest jednak możliwe anulowanie z poziomu komputera zadania drukowania już wysłanego do drukarki. W takim przypadku anuluj zadanie drukowania przy użyciu panelu sterowania drukarki.

Anulowanie

Kliknij ikonę produktu na pasku **Dokuj**. Wybierz zadanie do anulowania, a następnie wykonaj jedną z poniższych czynności.

- OS X Mountain Lion lub wersja nowsza

Kliknij ikonę  obok miernika postępu.

- Mac OS X v10.6.8 do v10.7.x

Kliknij **Usuń**.

Opcje menu sterownika drukarki

Otwórz okno drukowania w aplikacji, wybierz drukarkę, a następnie wejdź w okno sterownika drukarki.

Uwaga:

Menu zależą od wybranej opcji.

Opcje menu dotyczące układu

Liczba stron na arkusz	Wybór liczby stron drukowanych na jednym arkuszu.
Kierunek układu	Określanie kolejności drukowania stron na arkuszu.
Obramowanie	Drukowanie obramowania wokół stron.
Odwróć orientację stron	Obrót stron o 180 stopni przed rozpoczęciem drukowania. Wybierz tę pozycję podczas drukowania na papierze, takim jak koperty, który jest załadowany w ustalonym kierunku.
Odwróć w poziomie	Odwrócenie drukowanego obrazu, tak jak odbicia lustrzanego.

Opcje menu dopasowywania kolorów

ColorSync	Wybierz metodę modyfikacji kolorów. Opcje te modyfikują kolory pomiędzy drukarką a ekranem komputera w celu ograniczenia różnic.
Ustawienia kolorów EPSON	

Opcje menu obchodzenia się z papierem

Sortowanie stron	Drukuje wielostronicowe dokumenty posortowane według kolejności i podzielone na zestawy.
------------------	--

Drukowanie

Strony do drukowania	Drukowanie wyłącznie nieparzystych lub parzystych stron.	
Kolejność stron	Możesz drukować od pierwszej lub ostatniej strony.	
Skaluj, żeby dopasować wydruk do wymiarów strony	Drukowanie dopasowane do załadowanego rozmiaru papieru.	
	Docelowy rozmiar papieru	Wybierz rozmiar papieru do drukowania.
	Skaluj tylko w dół	Wybierz, kiedy chcesz zmniejszyć rozmiar dokumentu.

Opcje menu okładki

Drukowanie okładki	Wybierz, czy chcesz drukować okładkę. Kiedy chcesz dodać tylną okładkę, wybierz opcję Po dokumencie .
Typ okładki	Wybierz treść strony okładki.

Opcje menu Ustawienia druku

Źródło papieru	Wybierz źródło papieru, z którego jest on pobierany. Jeśli drukarka jest wyposażona w tylko jedno źródło papieru, pozycja ta nie jest wyświetlana. Wybranie opcji Wybór automatyczny wybiera źródło papieru, które automatycznie dopasowuje się do Ustawienie papieru w drukarce.
Rodzaj nośnika	Wybierz rodzaj papieru, na którym chcesz drukować.
Jakość druku	Wybierz jakość drukowania. Opcje różnią się w zależności od rodzaju papieru.
Ustawienia zaawansowane	Umożliwia regulację jasności i kontrastu obrazów.

Opcje menu Ustawienia druku dwustronnego

Druk dwustronny	Możliwe jest drukowanie na obu stronach arkusza papieru.
-----------------	--

Konfiguracja ustawień działania dla sterownika drukarki w systemie Mac OS

Dostęp do okna ustawień obsługi sterownika drukarki Mac OS

Z menu  > **Drukarki i skanery** (lub **Drukowanie i skanowanie**, **Drukarka i faks**) wybierz pozycję **Preferencje systemowe**, a następnie wybierz drukarkę. Kliknij opcję **Opcje i materiały** > **Opcje** (lub **Sterownik**).

Ustawienia działania sterownika drukarki Mac OS

- Gruby papier i koperty: Zapobiega rozmazywaniu się tuszu podczas drukowania na grubym papierze. Jednak może to spowolnić drukowanie.
- Pomiń puste strony: Umożliwia pominięcie pustych stron.
- Tryb cichy: Umożliwia zmniejszenie poziomu hałasu generowanego przez drukarkę; jednakże może to spowolnić drukowanie.
- Drukowanie z dużą szybkością: Umożliwia drukowanie, gdy głowica drukująca porusza się w obie strony. Prędkość drukowania jest większa, ale jego jakość może się pogorszyć.
- Wydruk dokumentów do złożenia: Umożliwia podawanie papieru, tak aby ułatwić jego zszywanie podczas drukowania danych w orientacji poziomej lub druku dwustronnego. Drukowanie kopert nie jest obsługiwane.
- Ostrzeżenia: Umożliwia wyświetlanie przez sterownik drukarki powiadomień z ostrzeżeniami.
- Ustanów komunikację dwukierunkową: Zazwyczaj ta opcja powinna być ustawiona na **Włączone**. Wybierz **Wyłączone**, jeśli uzyskanie informacji o drukarce jest niemożliwe ze względu na fakt, że jest ona udostępniana komputerom w systemie Windows za pośrednictwem sieci lub z dowolnego innego powodu.
- Dolna kasetka: Umożliwia dodawanie do źródła papieru opcjonalnych kaset na papier.

Drukowanie ze sterownika drukarki PostScript z systemu Mac OS

Sterownik drukarki PostScript to sterownik, z którego wysyłane są komendy drukowania do drukarki przy użyciu języka opisu strony PostScript.

1. Otwórz plik, który chcesz wydrukować.
Załaduj papier do drukarki, jeśli nie został jeszcze załadowany.
2. Wybierz polecenie **Drukuj** lub **Ustawienia wydruku** z menu **Plik**.
Jeśli to konieczne, kliknij polecenie **Pokaż szczegóły** albo ▼, aby powiększyć okno drukowania.
3. Wybierz drukarkę.

Drukowanie

4. Z menu wyskakującego wybierz **Funkcje drukowania**.

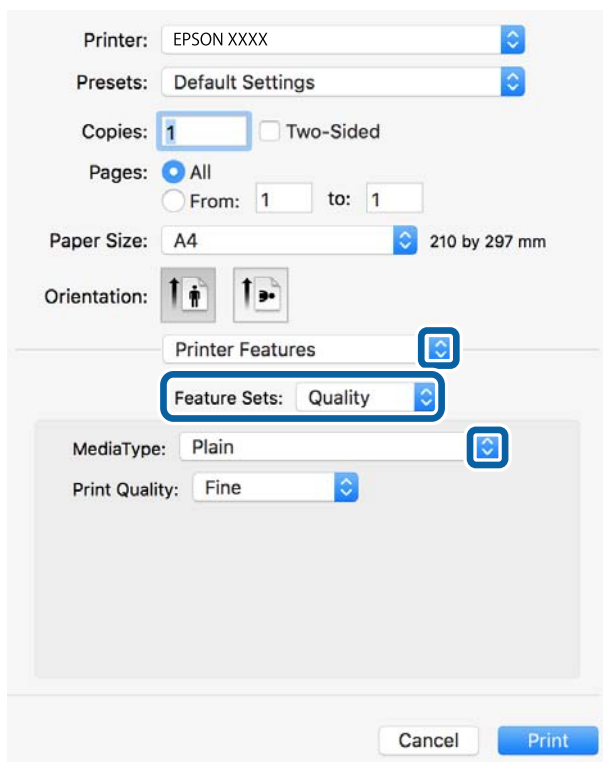

5. W razie konieczności zmień ustawienia.
Zapoznaj się z opcjami menu sterownika drukarki, aby uzyskać dalsze informacje.
6. Kliknij przycisk **Drukuj**.

Powiązane informacje

- ➔ „Dostępne papiery i pojemności” na stronie 26
- ➔ „Ładowanie papieru do Kasety na papier” na stronie 30
- ➔ „Ładowanie papieru do Tylny podajnik papieru” na stronie 33
- ➔ „Lista rodzajów papieru” na stronie 36
- ➔ „Opcje menu funkcji drukarki” na stronie 94

Opcje menu sterownika drukarki PostScript

Otwórz okno drukowania w aplikacji, wybierz drukarkę, a następnie przejdź do okna sterownika drukarki.

Uwaga:

Menu zależą od wybranej opcji.

Opcje menu układu

Strony na arkusz	Wybierz liczbę stron do wydrukowania na jednym arkuszu.
Kierunek układu	Określa kolejność drukowania stron.

Drukowanie

Granica	Drukuje granicę wokół stron.
Dwustronny	Pozwala na drukowanie dwustronne.
Odwracanie orientacji strony	Obrót stron o 180 stopni przed rozpoczęciem drukowania.
Obracanie w poziomie	Odwraca obraz do wydrukowania tak, żeby powstało jego lustrzane odbicie.

Opcje menu dopasowywania kolorów

ColorSync	Wybierz metodę modyfikacji kolorów. Opcje te modyfikują kolor pomiędzy drukarką a ekranem komputera w celu ograniczenia różnic.
W drukarce	

Opcje menu obchodzenia się z papierem

Sortowanie stron	Drukuje wielostronicowe dokumenty posortowane według kolejności i podzielone na zestawy.	
Strony do drukowania	Drukowanie wyłącznie nieparzystych lub parzystych stron.	
Kolejność stron	Możesz drukować od pierwszej lub ostatniej strony.	
Skaluj, żeby dopasować wydruk do wymiarów strony	Drukowanie dopasowane do załadowanego rozmiaru papieru.	
	Docelowy rozmiar papieru	Wybierz rozmiar papieru do drukowania.
	Skaluj tylko w dół	Wybierz, kiedy chcesz zmniejszyć rozmiar dokumentu.

Opcje menu podawania papieru

Wszystkie strony z	Wybierz źródło papieru, z którego jest on pobierany.
Pierwsza strona z/ Pozostałe z	Wybranie opcji Wybierz automatycznie wybiera źródło papieru, które automatycznie dopasowuje się do Ustawienie papieru w drukarce. Możesz także wybrać źródło papieru dla strony.

Opcje menu okładki

Drukowanie okładki	Wybierz, czy chcesz drukować okładkę. Kiedy chcesz dodać tylną okładkę, wybierz opcję Po dokumencie .
Typ okładki	Wybierz treść strony okładki.

Drukowanie

Opcje menu funkcji drukarki

Zestawy funkcji	Quality	MediaType	Wybierz rodzaj papieru, na którym chcesz drukować.
		Print Quality	Wybierz jakość drukowania.
	Inne	Ink Save Mode	Oszczędzanie tuszu poprzez zmniejszenie jego gęstości.

Anulowanie drukowania

Możesz anulować zadanie drukowania na komputerze. Nie jest jednak możliwe anulowanie z poziomu komputera zadania drukowania już wysłanego do drukarki. W takim przypadku anuluj zadanie drukowania przy użyciu panelu sterowania drukarki.

Anulowanie

Kliknij ikonę produktu na pasku **Dokuj**. Wybierz zadanie do anulowania, a następnie wykonaj jedną z poniższych czynności.

- OS X Mountain Lion lub wersja nowsza

Kliknij ikonę  obok miernika postępu.

- Mac OS X v10.6.8 do v10.7.x

Kliknij **Usuń**.

Drukowanie plików z urządzenia pamięci

Możesz drukować pliki JPEG, PDF oraz TIFF z urządzenia pamięci podłączonego do drukarki.

Drukowanie plików JPEG z urządzenia pamięci

Uwaga:





Jeśli na urządzeniu pamięci znajduje się więcej niż 999 obrazów, będą one automatycznie pogrupowane i wyświetlony zostanie ekran wyboru grupy. Obrazy posortowane są według daty wykonania.

1. Podłącz urządzenie pamięci do zewnętrznego portu USB drukarki.
2. Na ekranie głównym wybierz pozycję **Urządź. pamięci**.
3. Wybierz pozycję **JPEG**.

Obrazy na urządzeniu pamięci są wyświetlane w postaci miniatur.

Wybierz ikonę , aby zmienić opcję **Kolejność wyświetlania** lub zmien ustawienia **Wybierz wszystkie obrazy**, **Anuluj wybór obrazu** i **Wybierz grupę**.



Drukowanie

- Wybierz plik, który ma być wydrukowany.
Zaznaczone obrazy są oznaczone znacznikiem wyboru.
Aby wyświetlić podgląd obrazu, wybierz pozycję **Widok pojedynczy**. Można powiększyć obraz, używając ikony . Użyj  lub  w celu wyświetlenia podglądu poprzedniego lub kolejnego obrazu.
- Wybierz pozycję **Kontynuuj drukowanie**, aby skonfigurować ustawienia drukowania.
- Na karcie **Ustaw. podstawowe** ustaw źródło papieru, które ma być używane.
- Na karcie **Zaawansowane** skonfiguruj inne ustawienia w razie potrzeby.
Aby uzyskać więcej informacji na temat szczegółowych ustawień, zapoznaj się z menu **Urządź. pamięci**.
- Wpisywanie liczby kopii.
- Dotknij pozycji , aby rozpocząć drukowanie.
- Odłącz urządzenie pamięci od drukarki.

Powiązane informacje

➔ „Ustawienia JPEG” na stronie 96

Drukowanie plików PDF lub TIFF z urządzenia pamięci

- Podłącz urządzenie pamięci do zewnętrznego portu USB drukarki.
- Na ekranie głównym wybierz pozycję **Urządź. pamięci**.
- Wybór pozycji **PDF** lub **TIFF**.
Pliki na urządzeniu pamięci są wyświetlane w postaci listy.
Aby zmienić kolejność plików, wybierz ikonę .
- Wybierz plik, który chcesz wydrukować.
- Na karcie **Ustaw. podstawowe** ustaw źródło papieru, które ma być używane.
- Na karcie **Zaawansowane** skonfiguruj inne ustawienia w razie potrzeby.
Aby uzyskać więcej informacji na temat szczegółowych ustawień, zapoznaj się z menu **Urządź. pamięci**.
- Wpisywanie liczby kopii.
- Dotknij pozycji , aby rozpocząć drukowanie.
- Odłącz urządzenie pamięci od drukarki.

Powiązane informacje

➔ „Ustawienia PDF” na stronie 96

➔ „Ustawienia TIFF” na stronie 97

Opcje menu Urządź. pamięci

Na ekranie głównym drukarki wybierz pozycję **Urządź. pamięci**, aby skonfigurować różne ustawienia drukowania plików przechowywanych na urządzeniu pamięci.

Ustawienia JPEG

 (Opcje):

Konfigurowanie ustawień porządkowania, wyboru i anulowania wyboru danych obrazu.

Ustaw. podstawowe:

Ust. pap.

Określanie ustawień źródła papieru, które ma być używane do drukowania.

Zaawansowane:

Układ

Wybór układu plików JPEG. Opcja **1 strona na arkuszu** służy do drukowania jednego pliku na arkuszu. Opcja **20-góra** służy do drukowania 20 plików na arkuszu. **Indeks** umożliwia drukowanie indeksu z informacjami.

Dop. ramkę

Wybierz **Wł.**, aby automatycznie przycinać obraz, tak aby był dopasowany do wybranego układu drukowania. Jeżeli współczynniki proporcji danych obrazu i rozmiaru papieru są różne, obraz jest automatycznie powiększany lub pomniejszany, aby jego krótkie boki pasowały do krótkich boków papieru. Długi bok obrazu jest przycinany, jeżeli wychodzi poza długi bok papieru. Ta funkcja może nie działać w przypadku zdjęć panoramicznych.

Jakość

Wybierz ustawienie **Najlepsza**, aby uzyskać wydruk o podwyższonej jakości, ale z dłuższym czasem drukowania.

Data

Wybór formatu daty zrobienia lub zapisania zdjęcia. W przypadku niektórych układów data nie jest drukowana.

Popr.

Wybierz ten tryb, aby włączyć automatyczną poprawę jasności, kontrastu i nasycenia zdjęcia. Aby wyłączyć automatyczną korektę zdjęć, wybierz ustawienie **Poprawianie wyłączone**.

Red. czerw. oczu

Wybierz ustawienie **Wł.**, aby automatycznie korygować efekt czerwonych oczu na zdjęciach. Korekta nie dotyczy oryginalnego pliku, lecz tylko wydruków. W zależności od rodzaju zdjęcia skorygowane mogą być też inne elementy obrazu.

Ustawienia PDF

Możliwe jest konfigurowanie ustawień drukowania plików w formacie PDF przechowywanych na urządzeniach pamięci.

Drukowanie

(Kolejność wyświetlania):

Wybór ustawienia kolejności wyświetlania plików na ekranie LCD.

Ustaw. podstawowe:

- Ust. pap.

Określanie ustawień źródła papieru, które ma być używane do drukowania.

Zaawansowane:

- 2-stronny

Wybierz ustawienie **Wł.**, aby dwustronnie drukować pliki PDF. Można także wybrać metodę bindowania poprzez wybranie **Bind. (Kopia)**.

- Kolej. druk.

Wybór kolejności drukowania wielostronicowych plików PDF.

Ustawienia TIFF

Możliwe jest konfigurowanie ustawień drukowania plików w formacie TIFF przechowywanych na urządzeniach pamięci.

(Kolejność wyświetlania):

Zmiana kolejności plików.

Ustaw. podstawowe:

- Ust. pap.

Określanie ustawień źródła papieru, które ma być używane do drukowania.

Zaawansowane:

- Układ

Wybór układu pliku Multi-TIFF. **1 strona na arkuszu** służy do drukowania jednej strony na arkuszu. **20-góra** służy do drukowania 20 stron na jednym arkuszu. **Indeks** umożliwia drukowanie indeksu z informacjami.

- Dop. ramkę

Wybierz **Wł.**, aby automatycznie przycinać zdjęcie, tak aby było dopasowane do wybranego układu drukowania. Jeżeli współczynniki proporcji danych obrazu i rozmiaru papieru są różne, obraz jest automatycznie powiększany lub pomniejszany, aby jego krótkie boki pasowały do krótkich boków papieru. Długi bok obrazu jest przycinany, jeżeli wychodzi poza długi bok papieru. Ta funkcja może nie działać w przypadku zdjęć panoramicznych.

- Jakość

Wybierz ustawienie **Najlepsza**, aby uzyskać wydruk o podwyższonej jakości, ale z dłuższym czasem drukowania.

- Kolej. druk.

Wybór kolejności drukowania wielostronicowych plików TIFF.

- Data

Wybór formatu daty zrobienia lub zapisania zdjęcia. W przypadku niektórych układów data nie jest drukowana.

Drukowanie z urządzeń inteligentnych

Używanie Epson iPrint

Epson iPrint jest aplikacją, która umożliwia drukowanie zdjęć, dokumentów i stron internetowych za pomocą urządzenia typu smart, np. smartfona czy tabletu. Możliwe jest drukowanie lokalne, drukowanie z urządzenia typu smart podłączonego do tej samej sieci bezprzewodowej, co drukarka, bądź drukowanie z lokalizacji zdalnej za pośrednictwem Internetu. Aby umożliwić drukowanie zdalne, należy zarejestrować drukarkę w usłudze Epson Connect.



Powiązane informacje

➔ „Drukowanie przy użyciu usługi sieciowej” na stronie 195

Podłączanie urządzenia inteligentnego za pośrednictwem połączenia Wi-Fi Direct



Aby móc drukować z urządzenia inteligentnego, należy je połączyć z drukarką.

Funkcja Wi-Fi Direct umożliwia połączenie drukarki bezpośrednio z urządzeniami bez punktu dostępu. Funkcję punktu dostępu pełni drukarka.



Ważne:

W przypadku łączenia urządzenia inteligentnego z drukarką za pośrednictwem połączenia Wi-Fi Direct (Zwykle AP) najpierw drukarka zostanie połączona z tą samą siecią Wi-Fi (SSID), co urządzenie inteligentne, a potem zostanie ustanowiona komunikacja między nimi. Ponieważ urządzenie inteligentne jest automatycznie przełączane na inną sieć Wi-Fi, gdy drukarka jest wyłączona, nie zostanie ponownie połączona z poprzednią siecią Wi-Fi po włączeniu drukarki. Połącz z siecią SSID drukarki, aby ponownie ustanowić połączenie Wi-Fi Direct (Zwykle AP) z urządzeniem inteligentnym.

1. Na ekranie głównym dotknij pozycji  | .

2. Wybierz pozycję **Wi-Fi Direct**.

3. Dotknij pozycji **Rozpocznij konfigurację**.

Po skonfigurowaniu ustawień Wi-Fi zostaną wyświetlone szczegółowe informacje o połączeniu. Przejdź do kroku 5.

4. Dotknij pozycji **Uruchom ustawienia**.

Drukowanie

5. Sprawdź identyfikator SSID oraz hasło wyświetlane na panelu sterowania drukarki. Na ekranie Wi-Fi urządzenia inteligentnego wybierz identyfikator SSID wyświetlony na panelu sterowania drukarki, aby nawiązać połączenie.

Uwaga:

*Metodę połączenia można sprawdzić w witrynie. Aby uzyskać dostęp do witryny, zeskanuj urządzeniem inteligentnym kod QR wyświetlany na panelu sterowania drukarki i przejdź do karty **Konfiguracja**.*

6. Na urządzeniu inteligentnym wprowadź hasło wyświetlane na panelu sterowania drukarki.
7. Po ustanowieniu połączenia na panelu sterowania drukarki dotknij przycisku **OK** lub **Zamknij**.
8. Zamknij ekran.

Instalacja Epson iPrint

Aplikację Epson iPrint można zainstalować w urządzeniu typu smart, wykorzystując następujący adres URL lub kod QR.

<http://ipr.to/c>



Drukowanie przy użyciu aplikacji Epson iPrint

Uruchom aplikację Epson iPrint na urządzeniu inteligentnym i wybierz na ekranie głównym opcję, której chcesz użyć.

Drukowanie

Poniższe ekrany mogą zostać zmienione bez powiadomienia. Zawartość może się różnić w zależności od produktu.

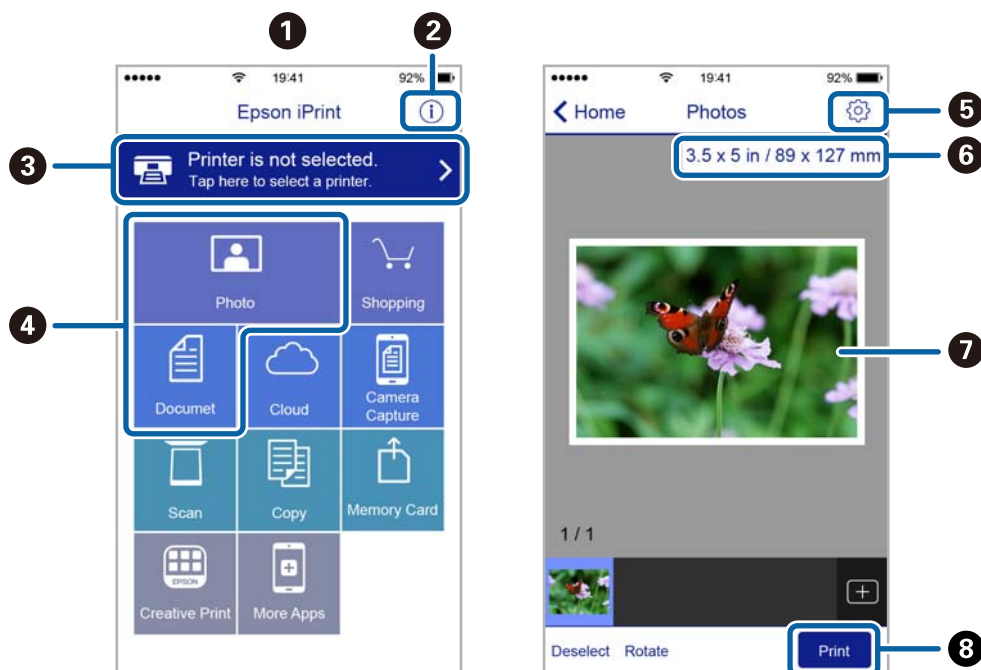

1	Po uruchomieniu aplikacji zostaje wyświetlony ekran główny.
2	Umożliwia wyświetlenie informacji na temat konfigurowania drukarki oraz odpowiedzi na często zadawane pytania.
3	Wyświetla ekran, na którym można wybrać drukarkę i określić jej ustawienia. Po wybraniu drukarki nie trzeba jej wybierać następnym razem.
4	Wybierz, co chcesz wydrukować, na przykład zdjęcia i dokumenty.
5	Wyświetla ekran umożliwiający określenie ustawień drukowania, takich jak format i rodzaj papieru.
6	Służy do wyświetlania rozmiaru papieru. Jeżeli jest to wyświetlane jako przycisk, dotknij go w celu wyświetlenia ustawień papieru aktualnie wybranych w drukarce.
7	Wyświetla wybrane zdjęcia i dokumenty.
8	Rozpoczyna drukowanie.

Uwaga:

Aby drukować z menu dokumentu przy użyciu urządzenia iPhone, iPad lub iPod touch z zainstalowanym systemem iOS, należy uruchomić aplikację Epson iPrint po przesłaniu dokumentu do wydrukowania za pomocą funkcji udostępniania dokumentu w aplikacji iTunes.

Drukowanie przez przykładanie inteligentnych urządzeń do oznaczenie N

Możliwe jest po prostu połączenie i drukowanie, dotykając urządzeniem inteligentnym znaku oznaczenie N na drukarce.

Przed użyciem tej funkcji wykonaj następujące czynności.

Drukowanie

- Włącz funkcję NFC w urządzeniu inteligentnym.

Tylko system w wersji Android 4.0 lub nowszej obsługuje funkcję NFC (Near Field Communication).

Lokalizacja anteny i obsługa funkcji NFC zależy od modelu urządzenia inteligentnego. Szczegółowe informacje można znaleźć w dokumentacji dołączonej do urządzenia inteligentnego.

- Zainstaluj Epson iPrint na urządzeniu inteligentnym.

Dotknij urządzeniem inteligentnym znaku oznaczenie N drukarki, aby zainstalować aplikację.

- Włącz funkcję Wi-Fi Direct na drukarce.

Szczegółowe informacje można znaleźć w podręczniku *Przewodnik administratora*.

1. Załaduj papier do drukarki.
2. Dotknij urządzeniem inteligentnym znaku oznaczenie N drukarki.
Zostanie uruchomiony program Epson iPrint.

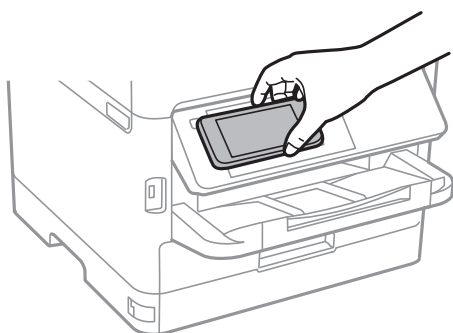

Uwaga:

- Komunikacja drukarki z urządzeniem inteligentnym może nie być możliwa, jeżeli między znakiem oznaczenie N drukarki a urządzeniem przenośnym są przeszkody, np. elementy metalowe.
- Administratorzy mogą zablokować tę funkcję. W takim przypadku urządzenia inteligentne będą tylko emitować dźwięk. Aplikacje nie zostaną zainstalowane, nawet po dotknięciu urządzeniem znaku oznaczenie N drukarki.

3. Wybierz plik, który ma być wydrukowany w aplikacji Epson iPrint.
4. Na ekranie podglądu z ikoną Print dotknij urządzeniem inteligentnym znaku oznaczenie N drukarki.
Rozpocznie się drukowanie.

Powiązane informacje

- ➔ „Ładowanie papieru do Kasety na papier” na stronie 30
- ➔ „Ładowanie papieru do Tylny podajnik papieru” na stronie 33

Korzystanie z wtyczki Epson Print Enabler

Istnieje możliwość bezprzewodowego drukowania dokumentów, e-maili, zdjęć i stron internetowych bezpośrednio z telefonu lub tabletu z systemem Android (Android v4.4 lub nowszy). Po wykonaniu kilku operacji urządzenie z systemem Android wykryje drukarkę Epson podłączoną do tej samej sieci bezprzewodowej.

1. Załaduj papier do drukarki.

Drukowanie

2. Skonfiguruj drukarkę na potrzeby drukowania bezprzewodowego.
3. Na urządzeniu z systemem Android, zainstaluj wtyczkę Epson Print Enabler pobraną z serwisu Google Play.
4. Podłącz urządzenie z systemem Android do tej samej sieci bezprzewodowej, z którą jest połączona drukarka.
5. Przejdź do pozycji **Ustawienia** na urządzeniu z systemem Android, wybierz **Drukowanie**, a następnie włącz wtyczkę Epson Print Enabler.
6. W aplikacji systemu Android takiej jak Chrome, dotknij ikony menu i wydrukuj wszystko, co jest na ekranie.

Uwaga:

Jeśli drukarka jest niewidoczna, dotknij pozycji **Wszystkie drukarki** i wybierz drukarkę.

Powiązane informacje

- ➔ „Ładowanie papieru do Kasety na papier” na stronie 30
- ➔ „Ładowanie papieru do Tylnej podajnik papieru” na stronie 33

Korzystanie z funkcji AirPrint

Funkcja AirPrint umożliwia natychmiastowe drukowanie bezprzewodowe z urządzeń iPhone, iPad oraz iPod touch z zainstalowaną najnowszą wersją systemu iOS oraz komputerów Mac z zainstalowaną najnowszą wersją systemu OS X lub macOS.



Uwaga:

W przypadku wyłączenia komunikatów o konfiguracji papieru w panelu sterowania produktu korzystanie z funkcji AirPrint nie będzie możliwe. W razie potrzeby poniżej podaliśmy łącze umożliwiające włączenie komunikatów.

1. Załaduj papier do produktu.
2. Skonfiguruj produkt na potrzeby drukowania bezprzewodowego. Sprawdź łącze poniżej.
<http://epson.sn>
3. Podłącz urządzenie Apple do tej samej sieci bezprzewodowej, z którą jest połączony produkt.
4. Wydrukuj ze swojego urządzenia do posiadanego produktu.

Uwaga:

W celu uzyskania szczegółowych informacji sprawdź stronę AirPrint w witrynie internetowej Apple.

Powiązane informacje

- ➔ „Ładowanie papieru do Kaseta na papier” na stronie 30
- ➔ „Ładowanie papieru do Tylny podajnik papieru” na stronie 33

Anulowanie zadań wykonywanych lub umieszczonych w kolejce

Uwaga:

Można też anulować wykonywane zadania, dotykając przycisku  na panelu sterowania drukarki.

1. Naciśnij przycisk , aby wyświetlić **Job/Status**.
2. Wybierz opcję **Aktywny** na karcie **Stan zadania**.
Na liście widoczne będą zadania drukowania w toku i oczekujące.
3. Wybierz zadanie, które ma być anulowane.
4. Wybierz pozycję **Anuluj**.

Kopiowanie

Podstawy kopiowania

W tym rozdziale opisano podstawowe czynności związane z kopiowaniem.

1. Umieść oryginały.

Jeżeli chcesz skopiować wiele oryginałów lub wykonać kopie dwustronne, umieść wszystkie oryginały w podajniku ADF.

2. Na ekranie głównym wybierz pozycję **Kopiuj**.

3. Sprawdź ustawienia na karcie **Ustaw. podstawowe**.

Wybierz pozycję ustawienia, aby zmienić ją w razie potrzeby.

Uwaga:

Po wybraniu karty **Zaawansowane** można zmieniać ustawienia, takie jak **Typ oryginału** lub **Wykończenie**.

Wybierając pozycję , można zarejestrować często używane ustawienia kopiowania jako ustawienia wstępne.

Jeżeli potrzebna kombinacja ustawień nie jest dostępna, wyświetlana jest ikona . Wybierz ikonę, aby sprawdzić szczegóły, a następnie zmień ustawienia.

Wybierz ikonę , aby sprawdzić zeskanowany obraz przed rozpoczęciem kopiowania.

Ta opcja jest dostępna tylko podczas umieszczania oryginału na szyba skanera.

4. Wpisywanie liczby kopii.

5. Dotknij pozycji .

Powiązane informacje

➔ „Umieszczanie oryginałów” na stronie 37

➔ „Podstawowe opcje menu dotyczące kopiowania” na stronie 105

➔ „Zaawansowane opcje menu dotyczące kopiowania” na stronie 107

Kopiowanie na obu stronach papieru

Można kopiować wiele oryginałów lub dokumentów dwustronnych na obu stronach arkusza papieru.

1. Na ekranie głównym wybierz pozycję **Kopiuj**.

2. Wybierz **2-stronny**, a następnie **1>2-stronnie** lub **2>2-stronnie**.

Można także określić orientację i pozycję bindowania oryginału i jego kopii.

3. W miarę potrzeby wybierz też inne elementy.

4. Dotknij pozycji .

Powiązane informacje

➔ „Podstawy kopiowania” na stronie 104

Kopiowanie wielu oryginałów na jednym arkuszu

Można skopiować dwa albo cztery oryginały na jednej kartce papieru.

1. Na ekranie głównym wybierz pozycję **Kopiuuj**.
2. Wybierz **Kilka stron**, a następnie **2-góra** lub **4-góra**.
Możesz także określić kolejność i orientację układu oryginału.
3. Dotknij pozycji .

Powiązane informacje

➔ „Podstawy kopiowania” na stronie 104

Podstawowe opcje menu dotyczące kopiowania

Uwaga:

Pozycje mogą być niedostępne w zależności od innych ustawień.

Gęstość:

Poziom gęstości należy zwiększyć, gdy rezultat kopiowania jest słaby. Poziom gęstości należy zmniejszyć, jeśli tusz się rozmazuje.

Ust. pap.:

Wybór żądanego źródła papieru. Jeżeli zostanie wybrane ustawienie **Auto**, papier będzie automatycznie podawany przy użyciu ustawień **Ustawienie papieru** wybranych podczas wkładania papieru. Ta funkcja jest dostępna tylko w przypadku modeli z dwiema kasetami na papier.

Powiększ.:

Konfiguracja wielkości powiększenia lub zmniejszenia. Aby pomniejszyć lub powiększyć oryginał o określoną wartość procentową, wybierz żądaną wartość, a następnie wprowadź wartość procentową z zakresu od 25% do 400%.

Kopiowanie

Auto dop. str.

Wykrywanie obszaru skanowania i automatyczne powiększenie lub pomniejszenie oryginału w celu dopasowania go do wybranego rozmiaru papieru. Jeżeli wokół oryginału występują białe marginesy, wykrywane są one od narożnego znacznika na szybie skanera jako obszar skanowania, ale marginesy znajdujące się po przeciwnej stronie mogą zostać obcięte.

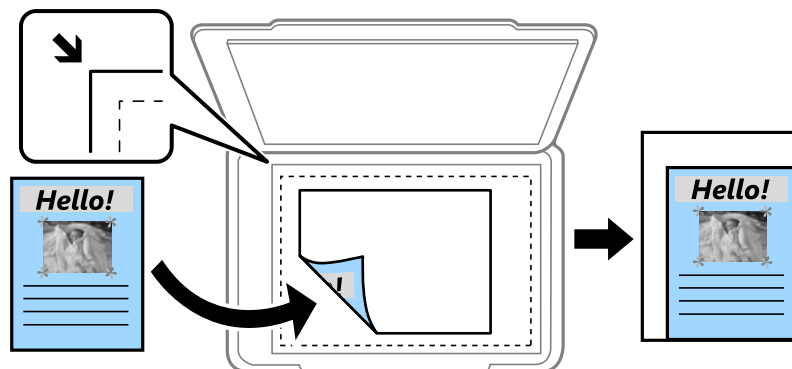

Rozm. rzecz.

Kopiowanie przy 100% powiększeniu.

A4->A5 oraz inne

Automatyczne powiększenie lub pomniejszenie oryginału w celu dopasowania go do określonego rozmiaru papieru.

Rozmiar oryginału:

Wybór formatu oryginału. Podczas kopiowania oryginałów o rozmiarze niestandardowym wybierz rozmiar najbliższy oryginałowi.

2-stronny:

Wybór układu dwustronnego.

1>1-stronny

Kopiowanie jednej strony oryginału na pojedynczą stronę arkusza papieru.

2>2-stronnie

Kopiowanie dwóch stron dwustronnego oryginału na obu stronach pojedynczego arkusza papieru. Wybór orientacji oryginału oraz pozycji marginesu na oprawę oryginału i papieru.

1>2-stronnie

Kopiowanie dwóch jednostronnych oryginałów na obie strony pojedynczego arkusza papieru. Wybór orientacji oryginału oraz pozycji marginesu na oprawę papieru.

2>1-stronnie

Kopiowanie dwóch stron dwustronnego oryginału na jednej stronie dwóch arkuszy papieru. Wybór orientacji oryginału oraz pozycji marginesu na oprawę oryginału.

Kilka stron:

Wybór układu kopii.

Pojed. str.

Kopiowanie jednostronnego oryginału na jednym arkuszu.

Kopiowanie

 2-góra

Kopiowanie dwóch jednostronnych oryginałów na pojedynczym arkuszu w układzie dwóch stron na jednej. Wybór kolejności układu i orientacji oryginału.

 4-góra

Kopiowanie czterech jednostronnych oryginałów na pojedynczym arkuszu w układzie czterech stron na jednej. Wybór kolejności układu i orientacji oryginału.

Zaawansowane opcje menu dotyczące kopiowania

Uwaga:

Pozycje mogą być niedostępne w zależności od innych ustawień.

Typ oryginału:

Wybór typu oryginału. Kopiowanie z optymalną jakością, dopasowaną do rodzaju oryginału.

Wykończenie:

Wybór sposobu wysuwania papieru wielu kopii wielu oryginałów.

 Grupa (Te same strony)

Kopiowanie oryginałów w grupie według strony.

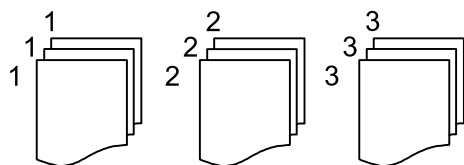
 Sortuj (Kolej. stron)

Kopiowanie oryginałów posortowanych w kolejności i podzielonych na zestawy.

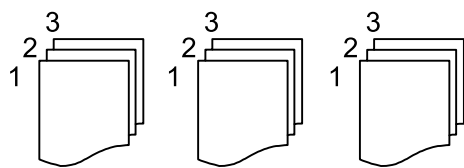

Orient. (Oryg.):

Wybór orientacji oryginału.

Jakość obrazu:

Dostosowywanie ustawień obrazu.

 Kontrast

Dostosowywanie różnicy między jasnymi i ciemnymi częściami.

 Ostrość

Dostosowywanie konturów obrazu.

Kopiowanie

Usun tło

Dostosowywanie gęstości koloru tła. Wybierz znak +, aby zwiększyć jasność (kolor biały), lub wybierz znak -, aby zmniejszyć jasność (kolor czarny).

Usuń cień:

Usuwanie cieni widocznych wokół kopii podczas kopiowania grubego papieru lub widocznych pośrodku kopii w przypadku kopiowania broszur.

Us. przeb. otw.:

Usuwanie otworów po bindowaniu podczas kopiowania.

Kopij Karta ID:

Obustronne skanowanie dowodu osobistego i kopiowanie ich na jednej stronie papieru.

Skanowanie

Skanowanie przy użyciu panelu sterowania

Można wysyłać zeskanowane obrazy z panelu sterowania drukarki do następujących lokalizacji.

Folder siec./FTP

Możliwe jest zapisanie zeskanowanego obrazu w folderze w sieci. Można określić folder udostępniony na komputerze, utworzonym za pomocą protokołu SMB, lub folderze na serwerze FTP. Przed skanowaniem należy ustawić folder udostępniony lub serwer FTP.

E-mail

Pliki zeskanowanych obrazów można wysłać za pośrednictwem poczty e-mail bezpośrednio z poziomu drukarki poprzez skonfigurowany wcześniej serwer poczty. Przed skanowaniem należy skonfigurować serwer.

Document Capture Pro

Można wykonywać zadania utworzone przez aplikację do skanowania *Document Capture Pro* z poziomu panelu sterowania drukarki. Po utworzeniu zadania, które zapisuje zeskanowany obraz w komputerze, można uruchomić zadanie z poziomu drukarki i zapisać zeskanowany obraz w komputerze. Przed rozpoczęciem skanowania zainstaluj aplikację Document Capture Pro na komputerze i utwórz zadanie.

Urząd. pamięci

Możliwe jest zapisanie zeskanowanego obrazu w urządzeniu pamięci. Nie trzeba konfigurować żadnych ustawień przed skanowaniem.

Chmura

Zeskanowane obrazy można wysłać do usług dostępnych w chmurze. Przed skanowaniem trzeba skonfigurować ustawienia w usłudze Epson Connect.

Komputer (WSD)

Możliwe jest zapisanie zeskanowanego obrazu na komputerze połączonym z drukarką przy użyciu funkcji WSD. W przypadku systemu Windows 7/Windows Vista przed skanowaniem trzeba skonfigurować ustawienia WSD na komputerze.

Powiązane informacje

- ➔ „Zapisywanie zeskanowanego obrazu w folderze udostępnionym lub na serwerze FTP” na stronie 110
- ➔ „Skanowanie do wiadomości e-mail” na stronie 119
- ➔ „Skanowanie z użyciem ustawień zarejestrowanych w komputerze (Document Capture Pro)” na stronie 121
- ➔ „Skanowanie do urządzenia pamięci” na stronie 125
- ➔ „Skanowanie do chmury” na stronie 127

Zapisywanie zeskanowanego obrazu w folderze udostępnionym lub na serwerze FTP

Możliwe jest zapisanie zeskanowanego obrazu w określonym folderze w sieci. Można określić folder udostępniony na komputerze, utworzony za pomocą protokołu SMB, lub folderze na serwerze FTP.

Uwaga:

- Skaner i komputer muszą być połączone z tą samą siecią. Aby uzyskać ustawienia sieciowe, należy skontaktować się z administratorem.
- Aby zapisywać zeskanowane obrazy na serwerze FTP, należy skontaktować się z administratorem serwera FTP w celu potwierdzenia informacji o serwerze.

Wykonaj następujące czynności przygotowawcze, aby móc zapisywać zeskanowane obrazy w folderze udostępnionym.

- Przygotowanie 1: Sprawdzanie nazwy komputera
- Przygotowanie 2: Tworzenie folderu udostępnionego na komputerze
- Przygotowanie 3: Rejestrowanie folderu udostępnionego w kontaktach na drukarce

Uwaga:

Metoda konfigurowania folderu udostępnionego różni się od systemu operacyjnego i środowiska. W tym podręczniku procedurę przedstawiono na przykładzie systemów Windows 10/Windows 8.1/Windows 8/Windows 7. Więcej informacji o konfigurowaniu folderu udostępnionego na komputerze można znaleźć w dokumentacji komputera.

Powiązane informacje

- ➔ [„Przygotowanie 1: Sprawdzanie nazwy komputera” na stronie 110](#)
Sprawdź nazwę komputera, na którym ma być utworzony folder udostępniony.
- ➔ [„Przygotowanie 2: Tworzenie folderu udostępnionego na komputerze” na stronie 111](#)
Utwórz folder na komputerze, a następnie udostępnij ten folder w sieci.
- ➔ [„Przygotowanie 3: Rejestrowanie folderu udostępnionego w kontaktach na drukarce” na stronie 114](#)
Rejestrując ścieżkę folderu udostępnionego na panelu sterowania drukarki, można określić ścieżkę folderu, wybierając ją z kontaktów.

Przygotowanie 1: Sprawdzanie nazwy komputera

Sprawdź nazwę komputera, na którym ma być utworzony folder udostępniony.

W nazwie można używać tylko znaków alfanumerycznych. Jeśli zostaną użyte inne znaki, na drukarce nie będzie można znaleźć komputera.

Uwaga:

Metoda konfigurowania folderu udostępnionego różni się od systemu operacyjnego i środowiska. W tym podręczniku procedurę przedstawiono na przykładzie systemów Windows 10/Windows 8.1/Windows 8/Windows 7. Więcej informacji o konfigurowaniu folderu udostępnionego na komputerze można znaleźć w dokumentacji komputera.

1. Na komputerze otwórz okno dialogowe System.
 - Windows 10/Windows 8.1/Windows 8:
Naciśnij przycisk X, przytrzymując klawisz Windows na klawiaturze, a następnie z listy wybierz pozycję **System**.

Skanowanie

Windows 7:

Kliknij przycisk Start, kliknij prawym przyciskiem myszy pozycję **Komputer**, a następnie wybierz polecenie **Właściwości**.

2. W oknie dialogowym **System** sprawdź pole **Nazwa komputera**.

Uwaga:

*W nazwie można używać tylko znaków alfanumerycznych. Jeśli w nazwie komputera są jakieś niedozwolone znaki, zmień nazwę. Jeśli musisz zmieniać wartość w polu **Nazwa komputera**, skontaktuj się z administratorem.*

Krok „Przygotowanie 1: Sprawdzanie nazwy komputera“ został zakończony.

Następnie przejdź do kroku „Przygotowanie 2: Tworzenie folderu udostępnionego na komputerze“.

Powiązane informacje

➔ [„Przygotowanie 2: Tworzenie folderu udostępnionego na komputerze” na stronie 111](#)

Utwórz folder na komputerze, a następnie udostępnij ten folder w sieci.

Przygotowanie 2: Tworzenie folderu udostępnionego na komputerze

Utwórz folder na komputerze, a następnie udostępnij ten folder w sieci.

Poniższa procedura dotyczy sytuacji, gdy na komputerze jest ustawione hasło.

Uwaga:

Metoda konfigurowania folderu udostępnionego różni się od systemu operacyjnego i środowiska. W tym podręczniku procedurę przedstawiono na przykładzie systemów Windows 10/Windows 8.1/Windows 8/Windows 7. Więcej informacji o konfigurowaniu folderu udostępnionego na komputerze można znaleźć w dokumentacji komputera.

1. Otwórz **Panel sterowania**.

Windows 10:

Kliknij prawym przyciskiem myszy przycisk Start lub naciśnij i przytrzymaj go, a następnie wybierz **Panel sterowania**.

Windows 8.1/Windows 8:

Wybierz kolejno **Pulpit > Ustawienia > Panel sterowania**.

Windows 7:

Kliknij przycisk Start i wybierz opcję **Panel sterowania**.

2. W oknie **Panel sterowania** kliknij łącze **Sieć i Internet**.
3. W oknie **Sieć i Internet** kliknij łącze **Centrum sieci i udostępniania**.
4. W oknie **Centrum sieci i udostępniania** kliknij polecenie **Zmień zaawansowane ustawienia udostępniania**.
5. W oknie **Zaawansowane ustawienia udostępniania** w obszarze **Udostępnianie plików i drukarek** zaznacz opcję **Włącz udostępnianie plików i drukarek**. Kliknij przycisk **Zapisz zmiany** i zamknij okno.
Jeśli opcja jest już zaznaczona, kliknij przycisk **Anuluj** i zamknij okno.
6. W oknie **Centrum sieci i udostępniania** kliknij przycisk × w prawym górnym rogu okna, aby zamknąć to okno.
7. Uruchom program Eksplorator.

Skanowanie

8. Wybierz dowolny dysk, a następnie utwórz folder.

Windows 10/Windows 8.1/Windows 8:

Kliknij pozycję **Komputer**, a następnie wybierz dowolny dysk. Kliknij dysk prawym przyciskiem myszy i wybierz polecenia **Nowy > Folder**.

Windows 7:

Kliknij pozycję **Komputer**, a następnie wybierz dowolny dysk. Kliknij dysk prawym przyciskiem myszy i wybierz polecenia **Nowy > Folder**.

9. Nadaj nazwę utworzonemu folderowi.

Uwaga:

Nazwa folderu powinna mieć co najwyżej 12 znaków. Jeśli nazwa będzie miała więcej niż 12 znaków, drukarka może nie być w stanie uzyskać dostępu do folderu w zależności od otoczenia sieciowego.

10. Kliknij utworzony folder prawym przyciskiem myszy, a następnie wybierz polecenie **Właściwości**.

Przyznaj uprawnienie dostępu Zmiana do folderu udostępnionego dla konta użytkownika. Jest ono używane, gdy użytkownik uzyskuje dostęp do folderu przez sieć.

11. W oknie **Właściwości** przejdź do karty **Udostępnianie**.

12. Na karcie **Udostępnianie** kliknij przycisk **Udostępnianie zaawansowane**.

13. W oknie **Udostępnianie zaawansowane** zaznacz pole **Udostępnij ten folder**, a następnie kliknij przycisk **Uprawnienia**.

14. Na karcie **Uprawnienia udziału** w obszarze **Nazwy grup lub użytkowników** zaznacz pozycję **Wszyscy**, a następnie kliknij przycisk **Usuń**.

Jeśli pozycja **Wszyscy** będzie włączona, inni użytkownicy będą mieć dostęp do folderu udostępnionego.

15. Kliknij przycisk **Dodaj** poniżej obszaru **Nazwy grup lub użytkowników**.

16. W oknie **Wybieranie: Użytkownicy lub Grupy** w polu **Wprowadź nazwy obiektów do wybrania** wprowadź **nazwę użytkownika**, która ma być używana do logowania na komputerze.

17. Kliknij przycisk **Sprawdź nazwy**. Upewnij się, że nazwa jest podkreślona, a następnie kliknij przycisk **OK**.

Uwaga:

*Jeśli zostanie wyświetlony komunikat **Nie znaleziono nazwy**, kliknij przycisk **Anuluj**, a następnie popraw nazwę użytkownika.*

Skanowanie

18. Na karcie **Uprawnienia udziału** w polu **Nazwy grup lub użytkowników** zaznacz wprowadzoną nazwę użytkownika, przyznaj uprawnienie **Zmiana**, a następnie kliknij przycisk **OK**.
19. W oknie **Ustawienia zaawansowane** kliknij przycisk **Zastosuj**, a następnie przycisk **OK**.
20. Ścieżka sieciowa folderu udostępnionego jest wyświetlana na karcie **Udostępnianie**. Ta ścieżka jest potrzebna podczas rejestrowania kontaktów na drukarce. Zapisz ją lub skopiuj i zapisz w bezpiecznym miejscu.
21. Przejdź do karty **Zabezpieczenia**, a następnie upewnij się, że w polu **Nazwy grup lub użytkowników** jest pozycja **Użytkownicy uwierzytelnieni**, a także czy **Użytkownicy uwierzytelnieni** mają przyznane uprawnienie **Modyfikacja**.
 - Jeśli przyznano uprawnienie **Modyfikacja**, kliknij przycisk **OK**. Oznacza to zakończenie kroku „Przygotowanie 2: Tworzenie folderu udostępnionego na komputerze”. Następnie przejdź do kroku „Przygotowanie 3: Rejestrowanie folderu udostępnionego w kontaktach na drukarce”.
 - Jeśli uprawnienie nie zostało przyznane, przejdź do kroku 22.
22. Kliknij przycisk **Edytuj**.

Przyznaj uprawnienie dostępu **Zmiana** do folderu udostępnionego dla konta użytkownika. Jest ono używane, gdy użytkownik uzyskuje dostęp do folderu przez sieć lub za pośrednictwem lokalnego logowania.
23. Kliknij przycisk **Dodaj** poniżej obszaru **Nazwy grup lub użytkowników**.
24. W oknie **Wybieranie: Użytkownicy lub Grupy** w polu **Wprowadź nazwy obiektów do wybrania** wprowadź **Nazwę użytkownika** do logowania na komputerze.
25. Kliknij przycisk **Sprawdź nazwy**. Upewnij się, że nazwa jest podkreślona, a następnie kliknij przycisk **OK**.

Jeśli zostanie wyświetlony komunikat **Nie znaleziono nazwy**, kliknij przycisk **Anuluj**, a następnie popraw nazwę użytkownika.

Uwaga:
Wykonaj opisane poniżej czynności, aby sprawdzić nazwę użytkownika.

 - Windows 10: kliknij prawym przyciskiem myszy przycisk Start lub naciśnij i przytrzymaj go, a następnie wybierz polecenia **Panel sterowania > Konto użytkownika**.*
 - Windows 8.1/Windows 8: wybierz kolejno pozycje **Pulpit > Ustawienia > Panel sterowania > Konto użytkownika**.*
 - Windows 7: wybierz kolejno pozycje **Start > Panel sterowania > Konto użytkownika**.*
26. W oknie **Uprawnienia** upewnij się, że nazwa użytkownika jest wyświetlana w polu **Nazwy grup lub użytkowników**, przyznaj uprawnienie **Modyfikacja**, kliknij przycisk **Zastosuj**, a następnie kliknij przycisk **OK**.
27. Kliknij przycisk **OK** lub **Zamknij**, aby zamknąć okno.

Uwaga:
*Ikona folderu nie zmienia się po udostępnieniu. W oknie folderów w kolumnie **Stan** wyświetlany jest ciąg **Udostępniony**.*

Oznacza to zakończenie kroku „Przygotowanie 2: Tworzenie folderu udostępnionego na komputerze”.

Następnie przejdź do kroku „Przygotowanie 3: Rejestrowanie folderu udostępnionego w kontaktach na drukarce”.

Powiązane informacje

- ➔ [„Przygotowanie 3: Rejestrowanie folderu udostępnionego w kontaktach na drukarce” na stronie 114](#)
Rejestrując ścieżkę folderu udostępnionego na panelu sterowania drukarki, można określić ścieżkę folderu, wybierając ją z kontaktów.

Przygotowanie 3: Rejestrowanie folderu udostępnionego w kontaktach na drukarce

Rejestrując ścieżkę folderu udostępnionego na panelu sterowania drukarki, można określić ścieżkę folderu, wybierając ją z kontaktów.

Aby zarejestrować w kontaktach, trzeba przygotować następujące informacje.

- Nazwa użytkownika i hasło do logowania na komputerze
- Ścieżka sieciowa folderu udostępnionego
- Adres IP drukarki lub nazwa drukarki (tylko podczas rejestrowania z poziomu komputera)

Ścieżkę folderu można zarejestrować w kontaktach, używając kilku metod. Każda metoda umożliwia zarejestrowanie tej samej zawartości. Więcej informacji można znaleźć w następujących rozdziałach.

Uwaga:

Metoda konfigurowania folderu udostępnionego różni się od systemu operacyjnego i środowiska. W tym podręczniku procedurę przedstawiono na przykładzie systemów Windows 10/Windows 8.1/Windows 8/Windows 7. Więcej informacji o konfigurowaniu folderu udostępnionego na komputerze można znaleźć w dokumentacji komputera.

Powiązane informacje

➔ „Rejestrowanie z panelu sterowania drukarki” na stronie 114

Kontakty można rejestrować z panelu sterowania drukarki.

➔ „Rejestrowanie z poziomu przeglądarki internetowej na komputerze” na stronie 115

Kontakty można rejestrować na komputerze, uzyskując dostęp do ekranu konfiguracji drukarki (Web Config) w przeglądarce internetowej. Można kontynuować pracę na komputerze po utworzeniu folderu udostępnionego.

Rejestrowanie z panelu sterowania drukarki

Kontakty można rejestrować z panelu sterowania drukarki.

1. Na ekranie głównym wybierz pozycję **Ustaw.**
2. Wybierz pozycję **Menedżer Kontakty**, a następnie **Zarejestruj/Usuń**.
3. Wybierz pozycję **Dod. pozyc.**, a następnie **Dodaj Kontakt**.
4. Wybierz pozycję **Folder siec./FTP**.
5. Wprowadź niezbędne informacje.
 - Nr rejestru: ustawianie numeru rejestracyjnego adresu.
 - Nazwa: wprowadzanie nazwy wyświetlanej na liście kontaktów.
 - Słowo indeksu: wprowadzanie słowa indeksu używanego do przeszukiwania listy kontaktów.
 - Tryb komunikacji: wybór pozycji SMB.
 - Lokalizacja (wymag.): wprowadzanie ścieżki sieciowej folderu udostępnionego.
 - Nazwa użytkownika: wprowadzanie nazwy użytkownika używanej do logowania na komputerze. (tylko gdy na komputerze jest ustawione hasło)
 - Hasło: wprowadzanie hasła odpowiadającego nazwie użytkownika.
 - Przypisz do częst. używan.: ustawianie adresu jako często używanego. Grupa będzie wyświetlana na górze ekranu podczas określania adresu.

Skanowanie

6. Naciśnij **OK**. Procedura rejestrowania kontaktu na liście kontaktów jest zakończona.

To jest ostatnia czynność z części „Przygotowanie 3: Rejestrowanie folderu udostępnionego w kontaktach na drukarce”. Wszystkie czynności przygotowawcze do zapisywania zeskanowanych obrazów w folderze udostępnionym są zakończone.

Powiązane informacje

➔ [„Skanowanie do folderu sieciowego lub na serwer FTP” na stronie 116](#)

Rejestrowanie z poziomu przeglądarki internetowej na komputerze

Kontakty można rejestrować na komputerze, uzyskując dostęp do ekranu konfiguracji drukarki (Web Config) w przeglądarce internetowej. Można kontynuować pracę na komputerze po utworzeniu folderu udostępnionego.

Nie trzeba instalować żadnych aplikacji na komputerze.

W tej procedurze użyto przeglądarki Internet Explorer.

1. Uruchom przeglądarkę Internet Explorer.
2. W pasku adresu przeglądarki Internet Explorer wprowadź adres IP drukarki, a następnie naciśnij klawisz Enter.
3. Kliknij łącze **Kontynuuj przeglądanie tej witryny sieci Web (niezalecane)**.

Uwaga:

Jeśli nie możesz uzyskać dostępu do Web Config, skontaktuj się z administratorem.

4. Jeśli na drukarce jest ustawione hasło administratora, kliknij pozycję **Logowanie administratora**, a następnie zaloguj się jako administrator, wprowadzając hasło.

Jeśli na drukarce nie włączono hasła administratora, nie trzeba wykonywać tej czynności. Przejdź do kroku 5.

5. Kliknij przycisk **Skanuj/Kopiuj**.
6. Kliknij przycisk **Kontakty**.
7. Wybierz numer, który nie jest używany, a następnie kliknij przycisk **Edytuj**.
8. Wprowadź niezbędne informacje, a następnie kliknij przycisk **Zastosuj**.
 - Nazwa: wprowadzanie nazwy wyświetlanej na liście kontaktów.
 - Hasło indeksu: wprowadzanie słowa indeksu używanego do przeszukiwania listy kontaktów.
 - Typ: wybór pozycji **Folder sieciowy (SMB)**.
 - Przypisz do częst. używan.: ustawianie adresu jako często używanego. Grupa będzie wyświetlana na górze ekranu podczas określania adresu.
 - Zapisz do: wprowadzanie ścieżki sieciowej folderu udostępnionego.
 - Nazwa użytkownika: wprowadzanie nazwy użytkownika używanej do logowania na komputerze. (tylko gdy na komputerze jest ustawione hasło)
 - Hasło: wprowadzanie hasła odpowiadającego nazwie użytkownika.
9. Zostanie wyświetlony komunikat o zakończeniu rejestracji. Zamknij przeglądarkę internetową.

Skanowanie

To jest ostatnia czynność z części „Przygotowanie 3: Rejestrowanie folderu udostępnionego w kontaktach na drukarce”. Wszystkie czynności przygotowawcze do zapisywania zeskanowanych obrazów w folderze udostępnionym są zakończone.

Powiązane informacje

➔ „Skanowanie do folderu sieciowego lub na serwer FTP” na stronie 116

Skanowanie do folderu sieciowego lub na serwer FTP

Możliwe jest zapisanie zeskanowanego obrazu w określonym folderze w sieci. Ścieżkę do folderu można wpisać bezpośrednio, jednak wygodniej jest najpierw zarejestrować informacje o folderze na liście kontaktów.

Uwaga:

- Przed użyciem tej funkcji, należy się upewnić, że ustawienia drukarki **Data/godzina** i **Różnica czasu** są prawidłowe. Dostęp do menu z **Ustaw.** > **Ustawienia ogólne** > **Ustaw. podstawowe** > **Ust. Data/godzina**.
- Przed skanowaniem możesz sprawdzić miejsce docelowe. Wybierz **Ustaw.** > **Ustawienia ogólne** > **Ustaw. skanowania**, a następnie włącz **Potwierdź odbiorcę**.

1. Umieść oryginały.

Uwaga:

Jeżeli chcesz skanować wiele oryginałów lub wykonać skanowanie dwustronne, umieść wszystkie oryginały w podajniku ADF.

2. Na ekranie głównym wybierz pozycję **Skanuj**.

3. Wybierz pozycję **Folder siec./FTP**.

4. Określ folder.

- Aby wybrać jeden z często używanych adresów: wybierz ikony wyświetlane na ekranie.
- Aby bezpośrednio wprowadzić ścieżkę folderu: wybierz pozycję **Klawiat.**. Wybierz **Tryb komunikacji**, w polu **Lokalizacja (wymag.)** wpisz ścieżkę do folderu, a następnie skonfiguruj inne ustawienia folderu. Wprowadź ścieżkę do folderu w następującym formacie.
Podczas używania SMB jako trybu komunikacji: \\nazwa hosta\nazwa folderu
Podczas używania FTP jako trybu komunikacji: ftp://nazwa hosta/nazwa folderu
- Aby wybrać z listy kontaktów: wybierz **Kontakty**, wybierz kontakt, a następnie naciśnij **Zamknij**. Można też wyszukać folder na liście kontaktów. Na górze ekranu w polu wprowadź słowo kluczowe.

Uwaga:

Można wydrukować historię folderu, w którym dokumenty są zapisane, wybierając .

5. Wybierz pozycję **Ustaw. skanowania**, a następnie sprawdź ustawienia, takie jak format zapisu, i zmień je w razie potrzeby.

Uwaga:

Wybierz , aby zapisać ustawienia jako ustawienia wstępne.

6. Dotknij pozycji .

Skanowanie

Powiązane informacje

- ➔ „Zarządzanie kontaktami” na stronie 46
- ➔ „Umieszczanie oryginałów” na stronie 37
- ➔ „Rejestrowanie ulubionych ustawień jako ustawień wstępnych” na stronie 49

Opcje menu miejsca docelowego w przypadku skanowania do folderu

Klawiat.:

Otwórz ekran **Edytuj lokaliz.** Wprowadź ścieżkę do folderu i skonfiguruj poszczególne pozycje wyświetlane na ekranie.

- Tryb komunikacji
Wybór trybu komunikacji.
- Lokalizacja (wymag.)
Wpisanie ścieżki folderu, w którym ma być zapisany zeskanowany obraz.
- Nazwa użytkownika
Wpisanie nazwy użytkownika dla określonego folderu.
- Hasło
Wpisanie hasła dla określonego folderu.
- Tryb połączenia
Wybór trybu połączenia.
- Numer portu
Wpisanie numeru portu.

Kontakty:

Wybór folderu, w którym ma być zapisany zeskanowany obraz z listy kontaktów. Jeśli wybrano folder z listy kontaktów, nie ma potrzeby konfigurowania ustawień lokalizacji.

Opcje menu skanowania w przypadku skanowania do folderu

Uwaga:

Pozycje mogą być niedostępne w zależności od innych ustawień.

Tryb Kolor:

Wybór skanowania monochromatycznego lub w kolorze.

Format pliku:

Wybór formatu, w jakim ma być zapisany zeskanowany obraz.

- Wsp. kompresji
Wybór stopnia kompresji zeskanowanego obrazu.

Skanowanie

Ustaw. PDF

Jeśli jako format zapisu wybrano opcję **PDF**, za pomocą tych ustawień można chronić pliki PDF.

Aby utworzyć plik PDF z hasłem wymaganym do otwarcia dokumentu, włącz opcję **Hasło otwarcia dokumentu**. Aby utworzyć plik PDF z hasłem wymaganym do drukowania lub edycji, włącz opcję **Hasło zezwolenia**.

Rozdzielczość:

Wybór rozdzielczości skanowania.

2-stronny:

Skanowanie obydwu stron oryginału.

Orient. (Oryg.)

Wybór orientacji oryginału.

Bind. (Oryg.)

Wybór kierunku bindowania oryginału.

Ob. skan.:

Wybór obszaru skanowania. Aby przyciąć puste obszary wokół tekstu lub obrazu podczas skanowania, wybierz ustawienie **Autom. kadr.**. Aby zeskanować maksymalny obszar szyba skanera, wybierz ustawienie **Maks. obszar**.

Orient. (Oryg.)

Wybór orientacji oryginału.

Typ oryginału:

Wybór typu oryginału.

Gęstość:

Wybór kontrastu skanowanego obrazu.

Usuń cień:

Usuwanie cieni z oryginału, które są widoczne na zeskanowanym obrazie.

Otoczenie

Usuwanie cieni z krawędzi oryginałów.

Środek

Usuwanie cieni z marginesu na oprawę broszury.

Us. przeb. otw.:

Usuwanie otworów dziurkacza widocznych na zeskanowanym obrazie. Można określić obszar usuwania otworów dziurkacza, wprowadzając wartość w polu po prawej stronie.

Pozycja usuw.

Wybór pozycji usuwania otworów dziurkacza.

Orient. (Oryg.)

Wybór orientacji oryginału.

Skanowanie

nazwa pliku:

- Prefiks nazwy pliku

Wprowadź przedrostek nazwy obrazów w postaci znaków alfanumerycznych oraz symboli.

- Dodaj datę

Dodawanie daty do nazwy pliku.

- Godz. dodania

Dodawanie godziny do nazwy pliku.

Skanowanie do wiadomości e-mail

Pliki zeskanowanych obrazów można wysłać za pośrednictwem poczty e-mail bezpośrednio z poziomu drukarki poprzez skonfigurowany wcześniej serwer poczty. Przed skorzystaniem z tej funkcji należy skonfigurować serwer poczty.

Adres e-mail można wpisać bezpośrednio, jednak wygodniej jest najpierw zarejestrować adres na liście kontaktów.

Uwaga:

- Przed użyciem tej funkcji, należy się upewnić, że ustawienia drukarki **Data/godzina** i **Różnica czasu** są prawidłowe. Dostęp do menu z **Ustaw.** > **Ustawienia ogólne** > **Ustaw. podstawowe** > **Ust. Data/godzina**.*
- Przed skanowaniem możesz sprawdzić miejsce docelowe. Wybierz **Ustaw.** > **Ustawienia ogólne** > **Ustaw. skanowania**, a następnie włącz **Potwierdź odbiorcę**.*

1. Umieść oryginały.

Uwaga:

Jeżeli chcesz skanować wiele oryginałów lub wykonać skanowanie dwustronne, umieść wszystkie oryginały w podajniku ADF.

2. Na ekranie głównym wybierz pozycję **Skanuj**.

3. Wybierz pozycję **E-mail**.

4. Określ adresy.

- Aby wybrać jeden z często używanych adresów: wybierz ikony wyświetlane na ekranie.
- Aby wprowadzić adres e-mail ręcznie: wybierz pozycję **Klawiat.**, wprowadź adres e-mail, a następnie wybierz przycisk **OK**.
- Aby wybrać z listy kontaktów: wybierz **Kontakty**, wybierz kontakt lub grupę, a następnie wybierz **Zamknij**. Można też wyszukać adres na liście kontaktów. Na górze ekranu w polu wprowadź słowo kluczowe.
- Aby wybrać z listy historii: wybierz **Historia**, wybierz kontakt, a następnie wybierz **Zamknij**.

Uwaga:

- Liczba wybranych odbiorców jest wyświetlana po prawej stronie ekranu. Możliwe jest wysyłanie wiadomości e-mail do maksymalnie 10 odbiorców lub grup odbiorców.*
Jeśli w odbiorcach są uwzględnione grupy, możesz wybrać maks. 200 osobnych adresów z uwzględnieniem adresów w grupach.
- Na górze ekranu wybierz pole adresu, aby wyświetlić listę wybranych adresów.*
- Wybierz pozycję , aby wyświetlić lub wydrukować historię wysyłania lub zmienić ustawienia serwera poczty.*

Skanowanie

- Wybierz pozycję **Ustaw. skanowania**, a następnie sprawdź ustawienia, takie jak format zapisu, i zmień je w razie potrzeby.

Uwaga:

Wybierz , aby zapisać ustawienia jako ustawienia wstępne.

- Dotknij pozycji .

Powiązane informacje

- ➔ „Zarządzanie kontaktami” na stronie 46
- ➔ „Umieszczanie oryginałów” na stronie 37
- ➔ „Rejestrowanie ulubionych ustawień jako ustawień wstępnych” na stronie 49

Opcje menu w przypadku skanowania do wiadomości e-mail

Uwaga:

Pozycje mogą być niedostępne w zależności od innych ustawień.

Tryb Kolor:

Wybór skanowania monochromatycznego lub w kolorze.

Format pliku:

Wybór formatu, w jakim ma być zapisany zeskanowany obraz.

- Wsp. kompresji

Wybór stopnia kompresji zeskanowanego obrazu.

- Ustaw. PDF

Jeśli jako format zapisu wybrano opcję **PDF**, za pomocą tych ustawień można chronić pliki PDF.

Aby utworzyć plik PDF z hasłem wymaganym do otwarcia dokumentu, włącz opcję **Hasło otwarcia dokumentu**. Aby utworzyć plik PDF z hasłem wymaganym do drukowania lub edycji, włącz opcję **Hasło zezwolenia**.

Rozdzielczość:

Wybór rozdzielczości skanowania.

2-stronny:

Skanowanie obydwu stron oryginału.

- Orient. (Oryg.)

Wybór orientacji oryginału.

- Bind. (Oryg.)

Wybór kierunku bindowania oryginału.

Ob. skan.:

Wybór obszaru skanowania. Aby przyciąć puste obszary wokół tekstu lub obrazu podczas skanowania, wybierz ustawienie **Autom. kadr.**. Aby zeskanować maksymalny obszar szyba skanera, wybierz ustawienie **Maks. obszar**.

Skanowanie

- Orient. (Oryg.)

Wybór orientacji oryginału.

Typ oryginału:

Wybór typu oryginału.

Gęstość:

Wybór kontrastu skanowanego obrazu.

Usuń cień:

Usuwanie cieni z oryginału, które są widoczne na zeskanowanym obrazie.

- Otoczenie

Usuwanie cieni z krawędzi oryginałów.

- Środek

Usuwanie cieni z marginesu na oprawę broszury.

Us. przeb. otw.:

Usuwanie otworów dziurkacza widocznych na zeskanowanym obrazie. Można określić obszar usuwania otworów dziurkacza, wprowadzając wartość w polu po prawej stronie.

- Pozycja usuw.

Wybór pozycji usuwania otworów dziurkacza.

- Orient. (Oryg.)

Wybór orientacji oryginału.

Temat:

Wprowadź temat wiadomości e-mail w postaci znaków alfanumerycznych oraz symboli.

Maks. rozm. zał. pliku:

Wybór maksymalnego formatu dla plików dołączanych do wiadomości e-mail.

nazwa pliku:

- Prefiks nazwy pliku

Wprowadź przedrostek nazwy obrazów w postaci znaków alfanumerycznych oraz symboli.

- Dodaj datę

Dodawanie daty do nazwy pliku.

- Godz. dodania

Dodawanie godziny do nazwy pliku.

Skanowanie z użyciem ustawień zarejestrowanych w komputerze (Document Capture Pro)

Można zarejestrować serię czynności jako *zadanie*, używając aplikacji Document Capture Pro. Zarejestrowane zadania można wykonywać z poziomego panelu sterowania drukarki.

Skanowanie

W przypadku utworzenia zadania, które zapisuje zeskanowany obraz w komputerze, można uruchomić zadanie z poziomu drukarki i zapisać zeskanowany obraz w komputerze.

Uwaga:

Czynności mogą się różnić w zależności od systemu operacyjnego i wersji oprogramowania. Szczegółowe informacje na temat korzystania z funkcji aplikacji można znaleźć w jej pomocy.

Powiązane informacje

➔ „Aplikacja konfiguracji skanowania z komputera (Document Capture Pro)” na stronie 188

Konfigurowanie zadania

Skonfiguruj zadanie w komputerze, używając aplikacji Document Capture Pro.

Uwaga:

Czynności mogą się różnić w zależności od systemu operacyjnego i wersji oprogramowania. Szczegółowe informacje na temat korzystania z funkcji aplikacji można znaleźć w jej pomocy.

Tworzenie i rejestrowanie zadania (Windows)

Uwaga:

Czynności mogą się różnić w zależności od systemu operacyjnego i wersji oprogramowania. Szczegółowe informacje na temat korzystania z funkcji aplikacji można znaleźć w jej pomocy.

1. Uruchom aplikację Document Capture Pro.
2. Kliknij pozycję **Ustawienia zadania** na górnym ekranie.
Zostanie wyświetlony ekran **Lista zadań**.
3. Kliknij przycisk **Nowe**.
Zostanie wyświetlony ekran **Ustawienia zadania**.
4. Skonfiguruj ustawienia zadania na ekranie **Ustawienia zadania**.
 - Nazwa zadania:** wprowadź nazwę zadania, które chcesz zarejestrować.
 - Ustawienia skanowania:** wprowadź ustawienia skanowania, takie jak rozmiar oryginałów lub rozdzielczość.
 - Zapisz ustawienia:** ustaw miejsce zapisania, format zapisu, reguły nazywania plików itp.
 - Ustawienia docelowe:** wybierz lokalizację zeskanowanych obrazów.
5. Kliknij przycisk **OK**, aby wrócić do ekranu **Lista zadań**.
Utworzone zadanie zostanie zarejestrowane w oknie **Lista zadań**.
6. Kliknij przycisk **OK**, aby wrócić do górnego ekranu.

Tworzenie i rejestrowanie zadania (Mac OS)

Uwaga:

Czynności mogą się różnić w zależności od systemu operacyjnego i wersji oprogramowania. Szczegółowe informacje na temat korzystania z funkcji aplikacji można znaleźć w jej pomocy.

Skanowanie

1. Uruchom aplikację Document Capture.
2. Kliknij ikonę  w głównym oknie.
Zostanie wyświetlone okno **Lista zadań**.
3. Kliknij ikonę +.
Zostanie wyświetlone okno **Ustawienia zadania**.
4. Wprowadź ustawienia zadania w oknie **Ustawienia zadania**.
 - Nazwa zadania:** wprowadź nazwę zadania do zarejestrowania.
 - Skanuj:** wprowadź ustawienia skanowania, takie jak rozmiar oryginałów lub rozdzielczość.
 - Wyjście:** ustaw miejsce zapisania, format zapisu, reguły nazywania plików itp.
 - Docelowo:** wybierz lokalizację zeskanowanych obrazów.
5. Kliknij przycisk **OK**, aby wrócić do okna **Lista zadań**.
Utworzone zadanie zostanie zarejestrowane w oknie **Lista zadań**.
6. Kliknij przycisk **OK**, aby wrócić do głównego okna.

Ustawienie nazwy komputera wyświetlanej na panelu sterowania drukarki

Używając aplikacji Document Capture Pro, można ustawić nazwę komputera (alfanumeryczna), która będzie wyświetlana na panelu sterowania drukarki.

Uwaga:

Czynności mogą się różnić w zależności od systemu operacyjnego i wersji oprogramowania. Szczegółowe informacje na temat korzystania z funkcji aplikacji można znaleźć w jej pomocy.

1. Uruchom aplikację Document Capture Pro.
2. Na pasku menu głównego ekranu wybierz **Opcja > Ustawienia skanowania sieciowego**.
Uwaga:
*W systemie Windows pozycja **Opcja** jest wyświetlana tylko w standardowym widoku. Jeśli jesteś w trybie prostego widoku, kliknij **Przełącz na widok standardowy**.*
3. Na ekranie **Ustawienia skanowania sieciowego** wprowadź nazwę komputera w polu **Nazwa twojego komputera PC**.
4. Kliknij przycisk **OK**.

Konfigurowanie trybu pracy

Przed skanowaniem należy wybrać na panelu sterowania tryb pracy odpowiednio do komputera, na którym zainstalowano aplikację Document Capture Pro.

1. Na ekranie głównym wybierz **Ustaw.**
2. Wybierz pozycje **Ustawienia ogólne > Ustaw. skanowania > Document Capture Pro**.

Skanowanie

3. Wybierz tryb pracy.
 - Tryb Klient: wybierz tę opcję, jeśli aplikacja Document Capture Pro jest zainstalowana w systemie Windows lub Mac OS.
 - Tryb Serwer: wybierz tę opcję, jeśli aplikacja Document Capture Pro jest zainstalowana w systemie Windows Server. Następnie wprowadź adres serwera.
4. Jeśli zmieniono tryb pracy, sprawdź poprawność ustawień, a następnie wybierz przycisk **OK**.

Skanowanie za pomocą ustawień aplikacji Document Capture Pro

Przed skanowaniem wykonaj podane niżej czynności.

- Zainstaluj aplikację Document Capture Pro na komputerze (serwerze) i utwórz zadanie.
- Podłącz drukarkę i komputer (serwer) do sieci.
- Wybierz tryb pracy na panelu sterowania.

1. Umieść oryginały.

Uwaga:

Jeżeli chcesz skanować wiele oryginałów lub wykonać skanowanie dwustronne, umieść wszystkie oryginały w podajniku ADF.

2. Na ekranie głównym wybierz pozycję **Skanuj**.
3. Wybierz pozycję **Document Capture Pro**.
4. Wybierz pozycję **Wybierz Komputer.**, a następnie wybierz komputer, na którym utworzono zadanie w aplikacji Document Capture Pro.

Uwaga:

W panelu sterowania drukarki wyświetlanych jest maksymalnie 100 komputerów, na których zainstalowano aplikację Document Capture Pro.

*Po wybraniu kolejno **Opcja > Ustawienia skanowania sieciowego** i włączeniu opcji **Zabezpiecz hasłem** w aplikacji Document Capture Pro lub Document Capture wpisz hasło.*

*Jeśli jako tryb działania wybrano **Tryb Serwer**, nie ma potrzeby wykonywania tego kroku.*

5. Wybierz pozycję **Wybierz Zadanie.**, a następnie wybierz zadanie.

Uwaga:

*Jeśli włączono opcję **Zabezpiecz hasłem** w ustawieniach w aplikacji Document Capture Pro Server, wprowadź hasło.*

Jeżeli ustawiono tylko jedno zadanie, nie trzeba wybierać zadania. Przejdź do następnego kroku.

6. Wybierz obszar, w którym wyświetlana jest zawartość zadania, i sprawdź szczegóły.
7. Dotknij pozycji .

Powiązane informacje

➔ „Umieszczanie oryginałów” na stronie 37

Skanowanie do urządzenia pamięci

Możliwe jest zapisanie zeskanowanego obrazu w urządzeniu pamięci.

1. Umieść urządzenie pamięci w porcie USB zewnętrznego interfejsu drukarki.
2. Umieść oryginały.

Uwaga:

Jeżeli chcesz skanować wiele oryginałów lub wykonać skanowanie dwustronne, umieść wszystkie oryginały w podajniku ADF.

3. Na ekranie głównym wybierz pozycję **Skanuj**.
4. Wybierz pozycję **Urządź. pamięci**.
5. Ustaw pozycje na ekranie **Ustaw. podstawowe**, np. format zapisu.
6. Wybierz **Zaawansowane**, a następnie sprawdź ustawienia i zmień je w razie potrzeby.

Uwaga:

Wybierz , aby zapisać ustawienia jako ustawienia wstępne.

7. Dotknij pozycji .

Powiązane informacje

- ➔ „Nazwy i funkcje części” na stronie 15
- ➔ „Umieszczanie oryginałów” na stronie 37
- ➔ „Rejestrowanie ulubionych ustawień jako ustawień wstępnych” na stronie 49

Podstawowe opcje menu w przypadku skanowania do urządzenia pamięci

Uwaga:

Pozycje mogą być niedostępne w zależności od innych ustawień.

Cz.-białe/Kolor:

Wybór skanowania monochromatycznego lub w kolorze.

Format pliku:

Wybór formatu, w jakim ma być zapisany zeskanowany obraz.

- Wsp. kompresji

Wybór stopnia kompresji zeskanowanego obrazu.

- Ustaw. PDF

Jeśli jako format zapisu wybrano opcję **PDF**, za pomocą tych ustawień można chronić pliki PDF.

Aby utworzyć plik PDF z hasłem wymaganym do otwarcia dokumentu, włącz opcję **Hasło otwarcia dokumentu**. Aby utworzyć plik PDF z hasłem wymaganym do drukowania lub edycji, włącz opcję **Hasło zezwolenia**.

Skanowanie

Rozdzielczość:

Wybór rozdzielczości skanowania.

2-stronny:

Skanowanie obydwu stron oryginału.

Orient. (Oryg.)

Wybór orientacji oryginału.

Bind. (Oryg.)

Wybór kierunku bindowania oryginału.

Ob. skan.:

Wybór obszaru skanowania. Aby przyciąć puste obszary wokół tekstu lub obrazu podczas skanowania, wybierz ustawienie **Autom. kadr.**. Aby zeskanować maksymalny obszar szyba skanera, wybierz ustawienie **Maks. obszar**.

Orient. (Oryg.)

Wybór orientacji oryginału.

Typ oryginału:

Wybór typu oryginału.

Zaawansowane opcje menu w przypadku skanowania do urządzenia pamięci

Uwaga:

Pozycje mogą być niedostępne w zależności od innych ustawień.

Gęstość:

Wybór kontrastu skanowanego obrazu.

Usuń cień:

Usuwanie cieni z oryginału, które są widoczne na zeskanowanym obrazie.

Otoczenie

Usuwanie cieni z krawędzi oryginałów.

Środek

Usuwanie cieni z marginesu na oprawę broszury.

Us. przeb. otw.:

Usuwanie otworów dziurkacza widocznych na zeskanowanym obrazie. Można określić obszar usuwania otworów dziurkacza, wprowadzając wartość w polu po prawej stronie.

Pozycja usuw.

Wybór pozycji usuwania otworów dziurkacza.

Orient. (Oryg.)

Wybór orientacji oryginału.

Skanowanie

nazwa pliku:

- Prefiks nazwy pliku

Wprowadź przedrostek nazwy obrazów w postaci znaków alfanumerycznych oraz symboli.

- Dodaj datę

Dodawanie daty do nazwy pliku.

- Godz. dodania

Dodawanie godziny do nazwy pliku.

Skanowanie do chmury

Zeskanowane obrazy można wysłać do usług dostępnych w chmurze. Przed rozpoczęciem korzystania z tej funkcji skonfiguruj ustawienia za pomocą usługi Epson Connect. Szczegółowe informacje można znaleźć w poniższej witrynie internetowej Epson Connect.

<https://www.epsonconnect.com/>

<http://www.epsonconnect.eu> (tylko w Europie)

1. Pamiętaj, aby ustawienia przeprowadzić za pomocą usługi Epson Connect.
2. Umieść oryginały.

Uwaga:

Jeżeli chcesz skanować wiele oryginałów lub wykonać skanowanie dwustronne, umieść wszystkie oryginały w podajniku ADF.

3. Na ekranie głównym wybierz pozycję **Skanuj**.
4. Wybierz pozycję **Chmura**.
5. Na górze ekranu wybierz pozycję , a następnie wybierz miejsce docelowe.
6. Ustaw pozycje na ekranie **Ustaw. podstawowe**, np. format zapisu.
7. Wybierz **Zaawansowane**, a następnie sprawdź ustawienia i zmień je w razie potrzeby.

Uwaga:

Wybierz , aby zapisać ustawienia jako ustawienia wstępne.

8. Dotknij pozycji .

Powiązane informacje

➔ „Umieszczanie oryginałów” na stronie 37

Podstawowe opcje menu w przypadku skanowania do chmury

Uwaga:

Pozycje mogą być niedostępne w zależności od innych ustawień.

Skanowanie

Cz.-białe/Kolor:

Wybór skanowania monochromatycznego lub w kolorze.

JPEG/PDF:

Wybór formatu, w jakim ma być zapisany zeskanowany obraz.

2-stronny:

Skanowanie obydwu stron oryginału.

Orient. (Oryg.)

Wybór orientacji oryginału.

Bind. (Oryg.)

Wybór kierunku bindowania oryginału.

Ob. skan.:

Wybór obszaru skanowania. Aby przyciąć puste obszary wokół tekstu lub obrazu podczas skanowania, wybierz ustawienie **Autom. kadr.**. Aby zeskanować maksymalny obszar szyba skanera, wybierz ustawienie **Maks. obszar**.

Orient. (Oryg.)

Wybór orientacji oryginału.

Zaawansowane opcje menu w przypadku skanowania do chmury

Uwaga:

Pozycje mogą być niedostępne w zależności od innych ustawień.

Typ oryginału:

Wybór typu oryginału.

Gęstość:

Wybór kontrastu skanowanego obrazu.

Usuń cień:

Usuwanie cieni z oryginału, które są widoczne na zeskanowanym obrazie.

Otoczenie

Usuwanie cieni z krawędzi oryginałów.

Środek

Usuwanie cieni z marginesu na oprawę broszury.

Us. przeb. otw.:

Usuwanie otworów dziurkacza widocznych na zeskanowanym obrazie. Można określić obszar usuwania otworów dziurkacza, wprowadzając wartość w polu po prawej stronie.

Pozycja usuw.

Wybór pozycji usuwania otworów dziurkacza.

Orient. (Oryg.)

Wybór orientacji oryginału.

Skanowanie do komputera (WSD)

Uwaga:

- Ta funkcja jest dostępna tylko na komputerach z systemami Windows 10/Windows 8.1/Windows 8/Windows 7/Windows Vista.*
- W przypadku systemu Windows 7/Windows Vista przed użyciem tej funkcji należy odpowiednio skonfigurować komputer.*

1. Umieść oryginały.

Uwaga:

Aby zeskanować wiele oryginałów, umieść je wszystkie w podajniku ADF.

2. Na ekranie głównym wybierz pozycję **Skanuj**.
3. Wybierz pozycję **Komputer (WSD)**.
4. Wybierz komputer.
5. Dotknij pozycji .

Konfigurowanie portu WSD

W niniejszym rozdziale opisano, jak skonfigurować port WSD dla Windows 7/Windows Vista.

Uwaga:

W przypadku Windows 10/Windows 8.1/Windows 8 port WSD jest konfigurowany automatycznie.

Aby skonfigurować port WSD, konieczne jest wykonanie poniższych czynności.

- Drukarka i komputer są podłączone do sieci.
 - Sterownik drukarki jest zainstalowany na komputerze.
1. Włączyć drukarkę.
 2. Kliknąć przycisk start, a następnie kliknąć przycisk **Sieć** na komputerze.
 3. Kliknąć prawym przyciskiem myszy ikonę drukarki, a następnie kliknąć przycisk **Instaluj**.
Kliknąć **Kontynuuj**, kiedy wyświetlany jest ekran **Kontrola konta użytkownika**.

Skanowanie

Kliknąć **Odinstaluj** i ponownie przycisk start, jeśli zostanie wyświetlony ekran **Odinstaluj**.

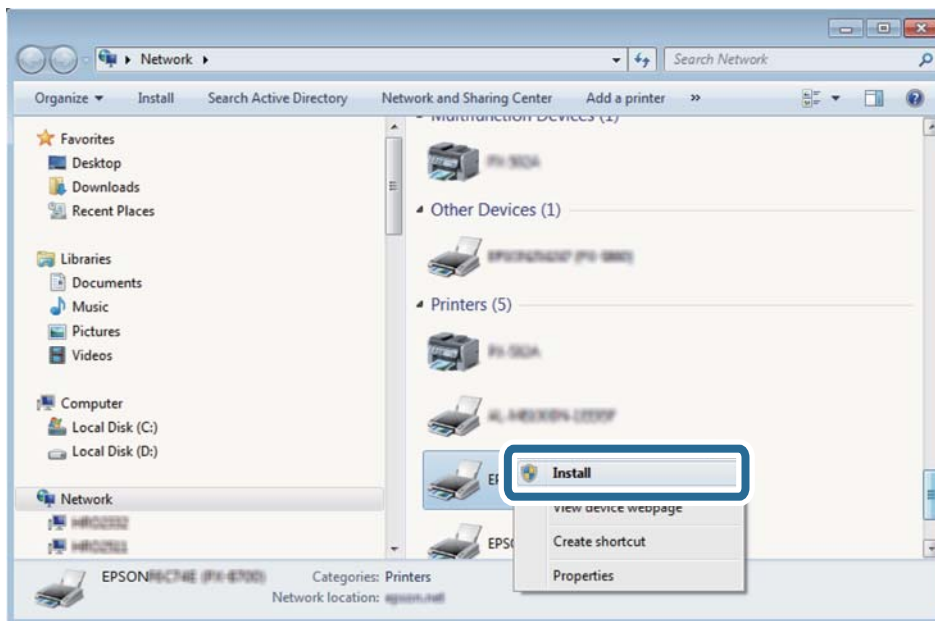

Uwaga:

Skonfigurowana w sieci nazwa drukarki i nazwa modelu (EPSON XXXXXX (XX-XXXX)) będą wyświetlane na ekranie sieci. Można sprawdzić nazwę drukarki skonfigurowaną w sieci za pomocą panelu sterowania drukarki lub drukując kartę statusu sieci.

4. Kliknąć opcję **Urządzenie jest gotowe do użycia**.

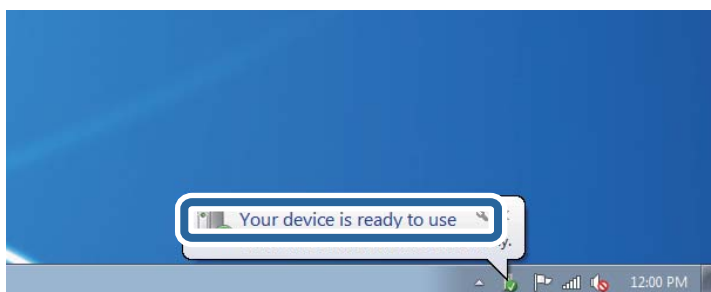

5. Sprawdzić komunikat, a następnie kliknąć przycisk **Zamknij**.

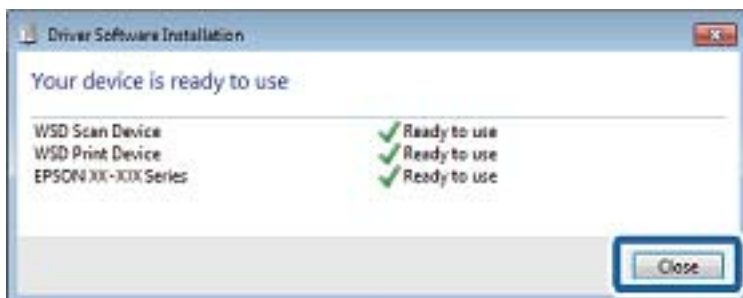

6. Otworzyć ekran **Urządzenia i drukarki**.

Windows 7

Kliknąć start > **Panel sterowania** > **Sprzęt i dźwięk** (lub **Sprzęt**) > **Urządzenia i drukarki**.

Skanowanie

- Windows Vista

Kliknąć start > **Panel sterowania** > **Urządzenia i drukarki** > **Drukarki**.

7. Sprawdzić, czy wyświetlana jest ikona z nazwą drukarki skonfigurowaną w sieci.
Podczas drukowania z WSD należy wybrać nazwę drukarki.

Skanowanie z poziomu komputera

Uwierzytelnianie użytkowników przy włączonej funkcji kontroli dostępu do aplikacji Epson Scan 2

Jeżeli włączona jest funkcja kontroli dostępu do drukarki, przed skanowaniem za pomocą aplikacji Epson Scan 2 należy podać nazwę użytkownika i hasło. Jeśli nie znasz hasła, skontaktuj się z administratorem drukarki.

1. Uruchom aplikację Epson Scan 2.
2. Na ekranie Epson Scan 2 upewnij się, że z listy **Skaner** wybrano drukarkę.
3. Wybierz pozycję **Ustawienia** z listy **Skaner**, aby wyświetlić ekran **Ustawienia skanera**.
4. Kliknij przycisk **Kontrola dostępu**.
5. Na ekranie **Kontrola dostępu** wprowadź wartości w polach **Nazwa użytkownika** i **Hasło** dla konta z uprawnieniami do skanowania.
6. Kliknij przycisk **OK**.

Skanowanie w aplikacji Epson Scan 2

Możesz skanować przy użyciu sterownika skanera „Epson Scan 2”. Możesz skanować oryginały przy użyciu szczegółowych ustawień, które są odpowiednie dla dokumentów tekstowych.

Objaśnienia poszczególnych ustawień można znaleźć w pomocy aplikacji Epson Scan 2.

1. Umieść oryginał.

Uwaga:

Jeżeli chcesz zeskanować wiele oryginałów, umieść je wszystkie w podajniku ADF.

2. Uruchom aplikację Epson Scan 2.

Skanowanie

3. Dokonaj następujących ustawień na karcie **Ustawienia główne**.

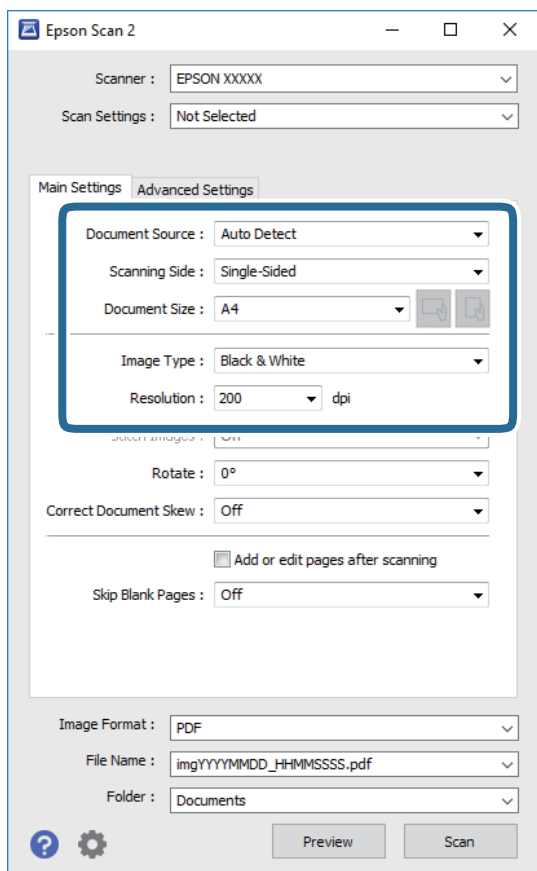

- Źródło dokumentu: wybór źródła, w którym oryginały są umieszczone.
- Strona skanowania: wybór strony do skanowania w przypadku skanowania za pomocą podajnika ADF.
- Rozmiar dokumentu: wybór rozmiaru umieszczonego oryginału.
- Przyciski  (orientacja oryginału): wybór orientacji umieszczonego oryginału. W zależności od rozmiaru oryginału ta pozycja może być ustawiana automatycznie i jej zmiana może nie być możliwa.
- Typ obrazu: wybór trybu kolorów zapisu zeskanowanego obrazu.
- Rozdzielczość: wybór rozdzielczości.

4. W razie potrzeby skonfiguruj inne ustawienia skanowania.

- Podgląd zeskanowanego obrazu można wyświetlić, klikając przycisk **Podgląd**. Zostanie otwarte okno podglądu wraz z podglądem zeskanowanego obrazu.

W przypadku przeglądania przy użyciu podajnika ADF następuje wysunięcie oryginału z podajnika ADF. Umieść wysunięty oryginał ponownie w podajniku.

Skanowanie

- Na karcie **Ustawienia zaawansowane** można dostosować ustawienia korekty obrazu przeznaczone do dokumentów z tekstem. Zostały one opisane poniżej.
 - Usunąć tło: umożliwia usunięcie tła oryginałów.
 - Wzmocnienie tekstu: umożliwia oczyszczenie i wyostrenie rozmytych liter.
 - Autom. segmentacja obszaru: umożliwia wyostrenie liter i obrazów podczas skanowania czarno-białego dokumentu zawierającego obrazy.
 - Ulepszanie Koloru: umożliwia korektę określonego koloru na zeskanowanym obrazie, a następnie zapisanie go w skali odcieni szarości lub trybie monochromatycznym.
 - Próg: umożliwia dostosowanie obramowania binarnego obrazu monochromatycznego (czarno-białego).
 - Maskowanie wyostrające: umożliwia poprawę i wyostrenie konturów obrazu.
 - Usuwanie mory: umożliwia usunięcie mory (siatka prążków), która pojawia się podczas skanowania drukowanych gazet, np. magazynów.
 - Wypełnienie krawędzi: umożliwia usunięcie cieni powstałych wokół zeskanowanego obrazu.
 - Podwójny zapis obrazu (tylko system Windows): umożliwia zeskanowanie raz i zapisanie dwóch obrazów z różnymi ustawieniami równocześnie.

Uwaga:

Pozycje mogą być niedostępne w zależności od innych ustawień.

5. Skonfiguruj ustawienia zapisu plików.

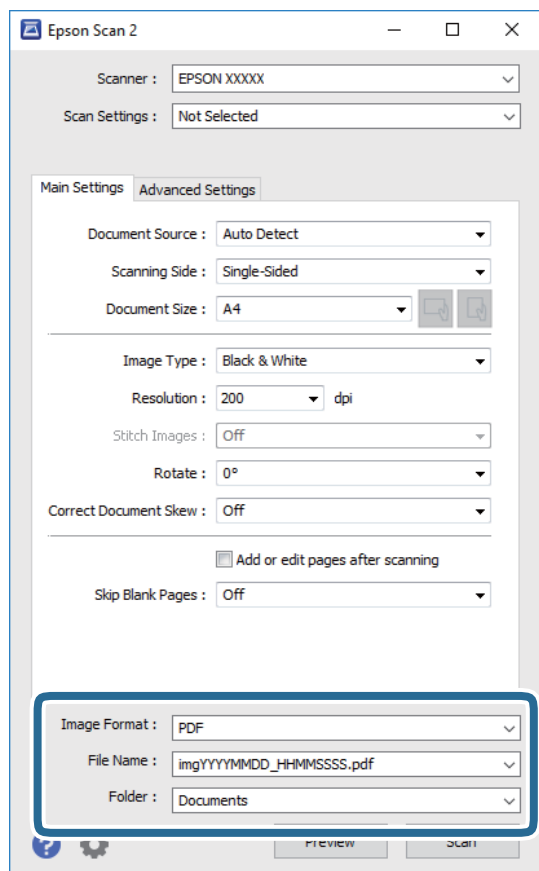

Skanowanie

- Format obrazu: wybór formatu zapisu z listy dostępnych pozycji.
Można dostosowywać ustawienia poszczególnych formatów poza MAPA BITOWA i PNG. Po wybraniu formatu zapisu wybierz pozycję **Opcje**.
- Nazwa pliku: potwierdzenie wyświetlanej nazwy zapisywanych plików.
Ustawienia nazwy pliku można zmienić, wybierając z listy pozycję **Ustawienia**.
- Folder: wybór folderu zapisu zeskanowanych obrazów.
Można wybrać inny folder lub utworzyć nowy folder, wybierając z listy pozycję **Wybierz**.

6. Kliknij przycisk **Skanuj**.

Powiązane informacje

- ➔ „Umieszczanie oryginałów” na stronie 37
- ➔ „Aplikacja do skanowania dokumentów i obrazów (Epson Scan 2)” na stronie 186

Skanowanie z urządzeń inteligentnych

Epson iPrint jest aplikacją, która umożliwia drukowanie zdjęć i dokumentów za pomocą urządzenia inteligentnego, takiego jak smartfon czy tablet, które jest podłączone do tej samej sieci bezprzewodowej, co drukarka. Zeskanowane dane można zapisać na urządzeniu inteligentnym lub w usługach w chmurze, wysłać w wiadomości e-mail bądź wydrukować.





Podłączanie urządzenia inteligentnego za pośrednictwem połączenia Wi-Fi Direct

Aby móc drukować z urządzenia inteligentnego, należy je połączyć z drukarką.

Funkcja Wi-Fi Direct umożliwia połączenie drukarki bezpośrednio z urządzeniami bez punktu dostępu. Funkcję punktu dostępu pełni drukarka.

Ważne:

W przypadku łączenia urządzenia inteligentnego z drukarką za pośrednictwem połączenia Wi-Fi Direct (Zwykle AP) najpierw drukarka zostanie połączona z tą samą siecią Wi-Fi (SSID), co urządzenie inteligentne, a potem zostanie ustanowiona komunikacja między nimi. Ponieważ urządzenie inteligentne jest automatycznie przełączane na inną sieć Wi-Fi, gdy drukarka jest wyłączona, nie zostanie ponownie połączona z poprzednią siecią Wi-Fi po włączeniu drukarki. Połącz z siecią SSID drukarki, aby ponownie ustanowić połączenie Wi-Fi Direct (Zwykle AP) z urządzeniem inteligentnym.

1. Na ekranie głównym dotknij pozycji  |  .
2. Wybierz pozycję **Wi-Fi Direct**.

Skanowanie

3. Dotknij pozycji **Rozpocznij konfigurację**.

Po skonfigurowaniu ustawień Wi-Fi zostaną wyświetlone szczegółowe informacje o połączeniu. Przejdź do kroku 5.

4. Dotknij pozycji **Uruchom ustawienia**.

5. Sprawdź identyfikator SSID oraz hasło wyświetlane na panelu sterowania drukarki. Na ekranie Wi-Fi urządzenia inteligentnego wybierz identyfikator SSID wyświetlony na panelu sterowania drukarki, aby nawiązać połączenie.

Uwaga:

*Metodę połączenia można sprawdzić w witrynie. Aby uzyskać dostęp do witryny, zeskanuj urządzeniem inteligentnym kod QR wyświetlany na panelu sterowania drukarki i przejdź do karty **Konfiguracja**.*

6. Na urządzeniu inteligentnym wprowadź hasło wyświetlane na panelu sterowania drukarki.
7. Po ustanowieniu połączenia na panelu sterowania drukarki dotknij przycisku **OK** lub **Zamknij**.
8. Zamknij ekran.

Instalacja Epson iPrint

Aplikację Epson iPrint można zainstalować w urządzeniu typu smart, wykorzystując następujący adres URL lub kod QR.

<http://ipr.to/c>



Skanowanie w aplikacji Epson iPrint

Uruchom aplikację Epson iPrint na urządzeniu inteligentnym i wybierz na ekranie głównym opcję, której chcesz użyć.

Skanowanie

Poniższe ekrany mogą zostać zmienione bez powiadomienia.



1	Po uruchomieniu aplikacji zostaje wyświetlony ekran główny.
2	Umożliwia wyświetlenie informacji na temat konfigurowania drukarki oraz odpowiedzi na często zadawane pytania.
3	Wyświetla ekran, na którym można wybrać drukarkę i określić jej ustawienia. Po wybraniu drukarki nie trzeba jej wybierać następnym razem.
4	Wyświetlenie ekranu skanowania.
5	Wyświetla ekran, na którym można określić ustawienia skanowania, takie jak rozdzielczość.
6	Wyświetla zeskanowane obrazy.
7	Uruchamia skanowanie.
8	Wyświetla ekran, który umożliwia zapisanie zeskanowanych danych na urządzeniu inteligentnym lub w usługach w chmurze.
9	Wyświetla ekran, który umożliwia wysłanie zeskanowanych danych w wiadomości e-mail.
10	Wyświetla ekran, który umożliwia wydrukowanie zeskanowanych danych.

Skanowanie przez przykładanie inteligentnych urządzeń do oznaczenie N

Możliwe jest po prostu połączenie i skanowanie, dotykając urządzeniem inteligentnym znaku oznaczenie N na drukarce.

Przed użyciem tej funkcji wykonaj następujące czynności.

Skanowanie

- ❑ Włącz funkcję NFC w urządzeniu inteligentnym.

Tylko system w wersji Android 4.0 lub nowszej obsługuje funkcję NFC.(Near Field Communication)

Lokalizacja anteny i obsługa funkcji NFC zależy od modelu urządzenia inteligentnego. Szczegółowe informacje można znaleźć w dokumentacji dołączonej do urządzenia inteligentnego.

- ❑ Zainstaluj aplikację Epson iPrint na urządzeniu inteligentnym.

Dotknij urządzeniem inteligentnym znaku oznaczenie N drukarki, aby zainstalować aplikację.

- ❑ Włącz funkcję Wi-Fi Direct na drukarce.

1. Umieść oryginały w drukarce.
2. Dotknij urządzeniem inteligentnym znaku oznaczenie N drukarki.

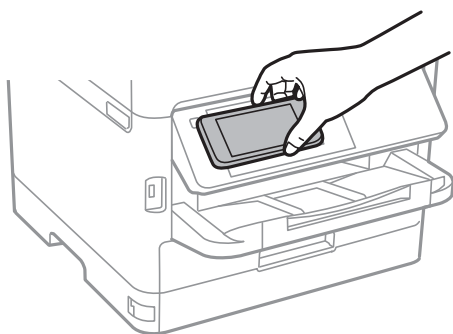

Uwaga:

Komunikacja drukarki z urządzeniem inteligentnym może nie być możliwa, jeżeli między znakiem oznaczenie N drukarki a urządzeniem przenośnym są przeszkody, np. elementy metalowe.

Zostanie uruchomiony program Epson iPrint.

3. W aplikacji Epson iPrint wybierz menu skanowania.
4. Ponownie dotknij urządzeniem inteligentnym znaku oznaczenie N drukarki.
Rozpocznie się skanowanie.

Faksowanie

Przed użyciem funkcji faksu

Sprawdź z administratorem, że dokonano poniższych ustawień.

- Podłączono prawidłowo linię telefoniczną, drukarkę i (w razie potrzeby) telefon
 - Wprowadzono podstawowe ustawienia faksu (przynajmniej **Kreator ust. faksu**)
-

Wysyłanie faksów przy użyciu drukarki

Wysyłanie faksów przy użyciu panelu sterowania

Powiązane informacje

- ➔ „Wysyłanie faksów automatycznie przy użyciu panelu sterowania” na stronie 138
- ➔ „Wysyłanie faksów ręcznie po potwierdzeniu stanu odbiorcy” na stronie 140

Wysyłanie faksów automatycznie przy użyciu panelu sterowania

Możliwe jest wysyłanie faksów przez wprowadzanie numerów faksu odbiorców na panelu sterowania.

Uwaga:

- Przed wysłaniem faksu monochromatycznego zeskanowany obraz można obejrzeć na ekranie LCD.*
- Można zarezerwować do 50 zadań faksu monochromatycznego, nawet jeśli linia telefoniczna jest zajęta przez połączenie głosowe czy wysyłanie lub odbieranie innego faksu. Zarezerwowane zadania faksu można sprawdzać i anulować z poziomu ekranu .*

1. Umieść oryginały.

Maksymalnie podczas jednej wysyłki można przesłać do 100 stron. Jednak w zależności od ilości pozostałej pamięci, może nie być możliwe wysłanie nawet poniżej 100 stron faksów.

2. Na ekranie głównym wybierz pozycję **Faks**.

3. Określ odbiorcę.

Jeden faks monochromatyczny można wysłać maksymalnie do 200 odbiorców, w tym do 199 grup z listy **Kontakty**. Jednakże faks kolorowy można wysłać tylko do jednego odbiorcy.

Faksowanie

- ❑ Wprowadzanie ręczne: wybierz pozycję **Klawiat.**, wprowadź numer faksu na wyświetlonym ekranie, a następnie dotknij przycisku **OK**.
 - Aby dodać trzysekundową pauzę podczas wybierania numeru, wprowadź dywiz (-).
 - Jeśli w ustawieniu **Typ linii** określono kod dostępu do linii zewnętrznej, na początku numeru faksu wpisz zamiast niego znak krzyżyka (#).

Uwaga:

Jeśli nie możesz ręcznie wprowadzić numeru faksu, **Ogran. bezpośr. wybier.** w **Ustawienia zabezp.** jest ustawione na **Wł.** Wybierz odbiorców faksu z listy kontaktów lub historii wysłanych faksów.

- ❑ Wybór z listy kontaktów: wybierz pozycję **Kontakty** i wybierz odbiorców, do których fakсы mają być wysłane. Jeśli odbiorcy, do którego fakсы mają być wysłane, nie ma na liście **Kontakty**, dotknij ikony , aby go zarejestrować.
- ❑ Wybór z historii wysłanych faksów: wybierz pozycję **Ostatni**, a następnie wybierz odbiorcę.
- ❑ Wybór z listy na karcie **Odbiorca**: wybierz odbiorcę na liście **Ustaw. > Menedżer Kontakty > Często**.

Uwaga:



Aby usunąć wprowadzonych odbiorców, wyświetl listę odbiorców, dotykając pola numeru faksu lub liczby odbiorców na ekranie LCD, wybierz odbiorcę z listy, a następnie wybierz pozycję **Usuń**.





4. Wybierz kartę **Ustawienia faksu**, a następnie w razie potrzeby skonfiguruj żądane ustawienia, takie jak rozdzielczość czy metoda wysyłania.



Uwaga:



- ❑ Aby wysłać dwustronny oryginał, włącz opcję **ADF 2-stronny**. Można go wysłać w trybie monochromatycznym. Jednak z użyciem tego ustawienia nie można wysyłać faksów w kolorze.
- ❑ Na ekranie głównym faksu dotknij ikony  (**Wstępne**), aby zapisać bieżące ustawienia i odbiorców na liście **Wstępne**. Odbiorcy mogą nie zostać zapisani, zależnie od tego jak użytkownik określił odbiorców, na przykład przez ręczne wprowadzenie numeru faksu.

5. Wyślij faks.

- ❑ Wysyłanie bez sprawdzania zeskanowanego obrazu dokumentu: dotknij pozycji .
- ❑ Skanowanie, sprawdzanie zeskanowanego obrazu dokumentu, a następnie wysłanie (podczas wysyłania faksu w trybie monochromatycznym): dotknij ikony  na górze ekranu faksowania.
Aby wysłać faks w stanie, w jakim jest, wybierz pozycję **Rozpocznij wysyłanie**. W przeciwnym razie wybierz pozycję **Anuluj**, a następnie przejdź do kroku 3.

-     : Przesuwanie ekranu w kierunku strzałek.

-   : Pomniejszanie lub powiększanie obrazu.

-   : Przejście do poprzedniej lub następnej strony.

Uwaga:

- ❑ Po zamknięciu podglądu nie można wysyłać faksów w kolorze.
- ❑ Przy włączonej opcji **Bezpośr. wysył.** podgląd jest niedostępny.
- ❑ Jeśli na ekranie podglądu przez 20 sekund nie będzie wykonana żadna czynność, faks zostanie wysłany automatycznie.
- ❑ Jakość obrazu wysłanego faksu zależy od możliwości urządzenia odbiorcy i może się różnić od widocznego na podglądzie.

Faksowanie

6. Po zakończeniu wysyłania wyjmij oryginały.

Uwaga:

- Jeśli numer faksu jest zajęty lub wystąpił problem z połączeniem, drukarka po minucie automatycznie wybierze numer ponownie.
- Aby anulować wysłanie, dotknij ikony .
- Wysyłanie faksu w kolorze może potrwać dłużej, ponieważ drukarka będzie równocześnie wykonywać operacje skanowania i wysyłania. Podczas wysyłania faksu w kolorze nie można używać innych funkcji.

Powiązane informacje

- ➔ „Zarządzanie kontaktami” na stronie 46
- ➔ „Rejestrowanie ulubionych ustawień jako ustawień wstępnych” na stronie 49
- ➔ „Umieszczanie oryginałów” na stronie 37
- ➔ „Opcje menu dotyczące faksowania” na stronie 153
- ➔ „Sprawdzanie stanu lub rejestrów zadań faksowania” na stronie 162

Wysyłanie faksów ręcznie po potwierdzeniu stanu odbiorcy

Faks można wysłać podczas wybierania numerów, komunikowania się i przesyłania danych. Dźwięki i głos przekazywane są przez wbudowany głośnik drukarki.

1. Umieść oryginały.
2. Na ekranie głównym wybierz pozycję **Faks**.
Podczas jednego wysyłania można przesłać maksymalnie 100 stron.
3. Wybierz kartę **Ustawienia faksu**, a następnie w razie potrzeby skonfiguruj żądane ustawienia, takie jak rozdzielczość czy metoda wysyłania. Po zakończeniu konfigurowania ustawień wybierz kartę **Odbiorca**.
4. Dotknij ikony  i określ odbiorcę.

Uwaga:

Możesz wyregulować głośność dźwięku głośnika.

5. Po usłyszeniu sygnału faksu w prawym górnym rogu ekranu wybierz pozycję **Wyślij/ Odbierz**, a następnie wybierz pozycję **Wysyłanie**.

Uwaga:

W przypadku odbioru faksu za pośrednictwem usługi pollingu postępuj zgodnie z przesyłanymi komunikatami głosowymi, aby wydrukować faks.

6. Dotknij pozycji .
7. Po zakończeniu wysyłania wyjmij oryginały.

Powiązane informacje

- ➔ „Umieszczanie oryginałów” na stronie 37
- ➔ „Opcje menu dotyczące faksowania” na stronie 153

Wysyłanie faksów za pomocą klawiatury zewnętrznego aparatu telefonicznego

Możliwe jest wysyłanie faksu za pośrednictwem klawiatury podłączonego telefonu. Jest to przydatna funkcja, jeśli przed wysłaniem faksu użytkownik chce telefonicznie porozmawiać z odbiorcą lub urządzenie odbiorcy nie przełącza się automatycznie w tryb odbioru faksu.

1. Umieść oryginały.
Podczas jednego wysyłania można przesłać maksymalnie 100 stron.
2. Podnieś słuchawkę podłączonego telefonu i za pomocą klawiatury wybierz numer faksu odbiorcy.

Uwaga:

Gdy odbiorca odbierze połączenie, możesz z nim porozmawiać.

3. Na ekranie głównym wybierz pozycję **Faks**.
4. Wybierz kartę **Ustawienia faksu**, a następnie w razie potrzeby skonfiguruj żądane ustawienia, takie jak rozdzielczość czy metoda wysyłania.
5. Po usłyszeniu sygnału faksu dotknij przycisku , a następnie odłóż słuchawkę.

Uwaga:

Gdy numer jest wybierany na klawiaturze podłączonego telefonu, wysłanie faksu trwa dłużej. Jest to spowodowane tym, że drukarka równocześnie wykonuje operacje skanowania i wysyłania. Gdy wysyłany jest faks, pozostałe funkcje nie są dostępne.

6. Po zakończeniu wysyłania wyjmij oryginały.

Powiązane informacje

- ➔ [„Umieszczanie oryginałów” na stronie 37](#)
- ➔ [„Ustawienia faksu” na stronie 154](#)

Wysyłanie faksów na żądanie (za pomocą Rozsyłanie/ Tablica ogłoszeń)

Jeśli w skrzynce **Rozsyłanie** lub w jednej ze skrzynek tablicy ogłoszeń przechowywany jest dokument monochromatyczny mający do 100 stron, przechowywany dokument może zostać wysłany na żądanie z innego faksu z funkcją Polling Receive.

W skrzynce **Rozsyłanie** można przechowywać jeden dokument.

Można zarejestrować do 10 tablic ogłoszeń i w każdej zarejestrowanej tablicy ogłoszeń przechowywać jeden dokument. Pamiętaj, że faks odbiorcy musi obsługiwać funkcję adresu podrzędnego/hasła.

Powiązane informacje

- ➔ [„Konfigurowanie Skrzynka Rozsyłanie” na stronie 142](#)
- ➔ [„Rejestrowanie skrzynki tablicy ogłoszeń” na stronie 142](#)
- ➔ [„Zapisywanie dokumentu w Rozsyłanie/ Tablica ogłoszeń” na stronie 143](#)
- ➔ [„Wysyłanie faksu przy użyciu funkcji Podadres \(SUB\) i Hasło \(SID\)” na stronie 146](#)

Konfigurowanie Skrzynka Rozsyłanie

W **Skrzynka Rozsyłanie** można zapisać dokument bez rejestrowania. W razie potrzeby skonfiguruj następujące ustawienia.

1. Na ekranie głównym wybierz pozycję **Moduł faksu > Rozsyłanie/Tablica**.

2. Wybierz **Rozsyłanie**, dotknij , a następnie wybierz **Ustawienia**.

Uwaga:

Jeżeli zostanie wyświetlony ekran wprowadzania hasła, wprowadź hasło.

3. Wykonaj odpowiednie ustawienia, takie jak **Wynik wysł. powiadom..**

Uwaga:

Jeżeli zostało ustawione hasło w polu **Hasło dla otw. skrz.**, podczas otwierania skrzynki będzie wyświetlany monit o podanie hasła.

4. Wybierz pozycję **OK**.

Powiązane informacje

➔ „Zapisywanie dokumentu w Rozsyłanie/ Tablica ogłoszeń” na stronie 143

➔ „Rozsyłanie/ Tablica” na stronie 160

Rejestrowanie skrzynki tablicy ogłoszeń

Aby móc zapisywać dokumenty, należy najpierw zarejestrować skrzynkę tablicy ogłoszeń. Wykonaj następujące czynności, aby zarejestrować skrzynkę.

1. Na ekranie głównym wybierz pozycję **Moduł faksu > Rozsyłanie/Tablica**.

2. Wybierz jedną ze skrzynek o nazwie **Niezarejestrowana tablica ogłoszeniowa**.

Uwaga:

Jeżeli zostanie wyświetlony ekran wprowadzania hasła, wprowadź hasło.

3. Wprowadź ustawienia dla pozycji na ekranie.

Wprowadź nazwę w polu **Nazwa (wymagane)**

Wprowadź adres podrzędny w polu **Podadres (SEP)**

Wprowadź hasło w polu **Hasło (PWD)**

4. Wykonaj odpowiednie ustawienia, takie jak **Wynik wysł. powiadom..**

Uwaga:

Jeżeli zostało ustawione hasło w polu **Hasło dla otw. skrz.**, podczas otwierania skrzynki będzie wyświetlany monit o podanie hasła.

5. Wybierz pozycję **OK**.

Aby wyświetlić ekran służący do zmiany ustawień lub usuwania zarejestrowanych skrzynek, wybierz skrzynkę, którą chcesz zmienić/usunąć, a następnie dotknij .

Faksowanie

Powiązane informacje

- ➔ „Zapisywanie dokumentu w Rozsyłanie/ Tablica ogłoszeń” na stronie 143
- ➔ „Rozsyłanie/ Tablica” na stronie 160

Zapisywanie dokumentu w Rozsyłanie/ Tablica ogłoszeń

1. Na ekranie głównym wybierz pozycję **Moduł faksu**, a następnie **Rozsyłanie/ Tablica**.
2. Wybierz pole **Rozsyłanie** lub jedną ze skrzynek tablicy ogłoszeń, które zostały już zarejestrowane. Jeżeli zostanie wyświetlony ekran wprowadzania hasła, wprowadź hasło, aby otworzyć skrzynkę.
3. Dotknij pozycji **Dodaj dokument**.
4. Na górze ekranu faksu sprawdź ustawienia faksu, a następnie dotknij pozycji , aby zeskanować i zapisać dokument.

Aby sprawdzić zapisany dokument, wybierz pozycję **Moduł faksu > Rozsyłanie/ Tablica**, wybierz skrzynkę zawierającą dokument, który ma być sprawdzony, a następnie dotknij pozycji **Sprawdź dokument**. Na wyświetlonym ekranie można przejrzeć, wydrukować lub usunąć zeskanowany dokument.

Powiązane informacje

- ➔ „Umieszczanie oryginałów” na stronie 37
- ➔ „Rozsyłanie/ Tablica” na stronie 160
- ➔ „Sprawdzanie stanu lub rejestrów zadań faksowania” na stronie 162

Różne sposoby wysyłania faksów

Powiązane informacje

- ➔ „Wysyłanie wielostronicowego dokumentu monochromatycznego (Bezpośr. wysył.)” na stronie 143
- ➔ „Preferencyjne wysyłanie faksu (Wysyłanie z priorytetem)” na stronie 144
- ➔ „Wysyłanie faksów monochromatycznych o określonej godzinie (Wyślij faks później)” na stronie 145
- ➔ „Wysyłanie dokumentów o różnych formatach z użyciem podajnika ADF (Skanowanie ciągłe (ADF))” na stronie 145
- ➔ „Wysyłanie faksu przy użyciu funkcji Podadres (SUB) i Hasło (SID)” na stronie 146
- ➔ „Wysyłanie wielokrotnie tych samych dokumentów” na stronie 146

Wysyłanie wielostronicowego dokumentu monochromatycznego (Bezpośr. wysył.)

Podczas wysyłania faksu monochromatycznego zeskanowany dokument jest tymczasowo przechowywany w pamięci drukarki. Dlatego wysyłanie dużej liczby stron może spowodować, że pamięć drukarki zostanie zapełniona i przestanie ona wysyłać faks. Można tego uniknąć, włączając funkcję **Bezpośr. wysył.** Jednak w takim przypadku wysyłanie faksu potrwa dłużej, gdyż drukarka równocześnie będzie wykonywać operacje skanowania i wysyłania. Z funkcji tej można skorzystać, gdy określono tylko jednego odbiorcę.

Faksowanie

1. Umieść oryginały.
2. Na ekranie głównym wybierz pozycję **Faks**.
3. Określ odbiorcę.
4. Wybierz kartę **Ustawienia faksu**, a następnie dotknij ustawienia **Bezpośr. wysył.**, aby ustawić je na **Wł.**
W razie potrzeby możesz także wprowadzić ustawienia takie jak rozdzielczość czy metoda wysyłania.
5. Wyślij faks.

Powiązane informacje

- ➔ „Umieszczanie oryginałów” na stronie 37
- ➔ „Wysyłanie faksów automatycznie przy użyciu panelu sterowania” na stronie 138
- ➔ „Ustawienia faksu” na stronie 154

Preferencyjne wysyłanie faksu (Wysłanie z priorytetem)

Pilny dokument może zostać wysłany przed pozostałymi faksami oczekującymi.

Uwaga:

Preferencyjne wysyłanie dokumentów nie jest możliwe, gdy aktywne są następujące procesy, ponieważ w takich przypadkach drukarka nie jest w stanie zaakceptować kolejnego faksu.

- Wysyłanie faksu monochromatycznego z włączoną funkcją **Bezpośr. wysył.**
- Wysyłanie faksu kolorowego
- Wysyłanie faksu za pośrednictwem podłączonego telefonu
- Wysyłanie faksu przesłanego z komputera

1. Umieść oryginały.
2. Na ekranie głównym wybierz pozycję **Faks**.
3. Określ odbiorcę.
4. Wybierz kartę **Ustawienia faksu**, a następnie dotknij ustawienia **Wysłanie z priorytetem**, aby ustawić je na **Wł.**
W razie potrzeby możesz także wprowadzić ustawienia takie jak rozdzielczość czy metoda wysyłania.
5. Wyślij faks.

Powiązane informacje

- ➔ „Umieszczanie oryginałów” na stronie 37
- ➔ „Wysyłanie faksów automatycznie przy użyciu panelu sterowania” na stronie 138
- ➔ „Ustawienia faksu” na stronie 154
- ➔ „Sprawdzanie stanu lub rejestrów zadań faksowania” na stronie 162

Wysyłanie faksów monochromatycznych o określonej godzinie (Wyślij faks później)

Możliwe jest wysyłanie faksów o określonej godzinie. W ten sposób mogą być wysyłane wyłącznie fakсы monochromatyczne.

1. Umieść oryginały.
2. Na ekranie głównym wybierz pozycję **Faks**.
3. Określ odbiorcę.
4. Wprowadź ustawienia, aby wysłać fakсы o określonej godzinie.
 - ❶ Wybierz kartę **Ustawienia faksu**, a następnie wybierz pozycję **Wyślij faks później**
 - ❷ Dotknij pozycji **Wyślij faks później** i ustaw na **Wł.**
 - ❸ Dotknij pola **Godzina**, wprowadź godzinę wysłania faksu, a następnie wybierz pozycję **OK**.
 - ❹ Wybierz przycisk **OK**, aby zastosować ustawienia.

W razie potrzeby możesz także wprowadzić ustawienia takie jak rozdzielczość czy metoda wysyłania.
5. Wyślij faks.

Uwaga:

Aby anulować faks, anuluj go z poziomu .

Powiązane informacje

- ➔ „Umieszczanie oryginałów” na stronie 37
- ➔ „Wysyłanie faksów automatycznie przy użyciu panelu sterowania” na stronie 138
- ➔ „Ustawienia faksu” na stronie 154
- ➔ „Sprawdzanie stanu lub rejestrów zadań faksowania” na stronie 162

Wysyłanie dokumentów o różnych formatach z użyciem podajnika ADF (Skanowanie ciągle (ADF))

Przy wysyłaniu faksów przez umieszczanie oryginałów kolejno po sobie lub układanie oryginałów według rozmiaru można je wysłać jako jeden dokument w ich oryginalnych rozmiarach.

Jeśli w podajniku ADF umieszczono oryginały o różnych formatach, wszystkie zostaną wysłane w formacie największego z nich. Aby wysłać oryginały w ich oryginalnych rozmiarach nie należy umieszczać oryginałów o wymieszanych rozmiarach.

1. Umieść pierwszą partię oryginałów w tym samym rozmiarze.
2. Na ekranie głównym wybierz pozycję **Faks**.
3. Określ odbiorcę.
4. Wybierz kartę **Ustawienia faksu**, a następnie dotknij ustawienia **Skanowanie ciągle (ADF)**, aby ustawić je na **Wł.**

W razie potrzeby możesz także wprowadzić ustawienia takie jak rozdzielczość czy metoda wysyłania.

Faksowanie

5. Dotknij ikony  (**Wysyłanie**).
6. Kiedy skanowanie pierwszych oryginałów zostanie zakończone i na panelu sterowania zostanie wyświetlony komunikat **Skanowanie zostało zakończone. Czy zeskanować następną stronę?**, wybierz opcję **Tak**, a następnie wybierz **Rozpocznij skanowanie**.

Uwaga:

Jeśli po wyświetleniu monitu o skonfigurowanie następnych oryginałów odczekasz 20 sekund, drukarka wstrzyma proces zapamiętywania i rozpocznie wysyłanie dokumentu.

Powiązane informacje

- ➔ „Umieszczanie oryginałów” na stronie 37
- ➔ „Wysyłanie faksów automatycznie przy użyciu panelu sterowania” na stronie 138
- ➔ „Ustawienia faksu” na stronie 154

Wysyłanie faksu przy użyciu funkcji Podadres (SUB) i Hasło (SID)

Można wysłać fakсы do poufnych skrzynek lub skrzynek przekazywania w faksie odbiorcy, jeśli faks odbiorcy ma funkcję umożliwiającą odbieranie poufnych faksów lub faksów przekazywanych dalej. Odbiorcy mogą odbierać je w bezpieczny sposób lub mogą przekazywać je do określonych miejsc docelowych.

1. Umieść oryginały.
2. Na ekranie głównym wybierz pozycję **Faks**.
3. Wybierz pozycję **Kontakty** i wybierz odbiorcę z zarejestrowanym adresem podrzędnym i hasłem.
Można też wybrać odbiorcę z listy **Ostatni**, jeżeli do wysłania użyto adresu podrzędnego i hasła.
4. Wybierz kartę **Ustawienia faksu**, a następnie w razie potrzeby skonfiguruj żądane ustawienia, takie jak rozdzielczość czy metoda wysyłania.
5. Wyślij faks.

Powiązane informacje

- ➔ „Zarządzanie kontaktami” na stronie 46
- ➔ „Umieszczanie oryginałów” na stronie 37
- ➔ „Wysyłanie faksów automatycznie przy użyciu panelu sterowania” na stronie 138
- ➔ „Ustawienia faksu” na stronie 154

Wysyłanie wielokrotnie tych samych dokumentów

Powiązane informacje

- ➔ „Przechowywanie faksu bez określania odbiorcy (Zapis danych faksu)” na stronie 147
- ➔ „Wysyłanie faksów z użyciem funkcji przechowywanych dokumentów” na stronie 147



Faksowanie

Przechowywanie faksu bez określania odbiorcy (Zapis danych faksu)

Ponieważ można wysłać fakсы, używając dokumentów zapisanych w drukarce, można zaoszczędzić czas poświęcany na skanowanie dokumentów, gdy istnieje potrzeba częstego wysyłania tego samego dokumentu. Można przechowywać maksymalnie 100 stron jednego dokumentu monochromatycznego. W skrzynce przechowywanych dokumentów drukarki można przechowywać 10 dokumentów.

Uwaga:

Zapisanie 10 dokumentów może nie być możliwe zależnie od warunków użytkowania, takich jak wielkość pliku zapisanych dokumentów.

1. Umieść oryginały.
2. Na ekranie głównym wybierz pozycję **Moduł faksu**.
3. Wybierz **Zapisane dokumenty**, dotknij  (Menu Skrzynka), a następnie wybierz **Zapis danych faksu**.
4. Na karcie **Ustawienia faksu**, która zostanie wyświetlona, w razie potrzeby skonfiguruj żądane ustawienia, takie jak rozdzielczość czy metoda wysyłania.
5. Dotknij przycisku , aby zachować dokument.

Po zapisaniu dokumentu można wyświetlić zeskanowany obraz w trybie podglądu, wybierając **Moduł faksu** > **Zapisane dokumenty**, a następnie dotykając pola dokumentu, lub można go usunąć, dotykając  po prawej stronie pola dokumentu.

Powiązane informacje

- ➔ „Umieszczanie oryginałów” na stronie 37
- ➔ „Zapisane dokumenty” na stronie 158
- ➔ „Przeglądanie historii zadań faksowania” na stronie 164

Wysyłanie faksów z użyciem funkcji przechowywanych dokumentów

1. Na ekranie głównym wybierz pozycję **Moduł faksu**, a następnie **Zapisane dokumenty**.
2. Wybierz dokument, który chcesz wysłać, sprawdź zawartość dokumentu, a następnie wybierz opcję **Rozpocznij wysyłanie**.
Gdy zostanie wyświetlony komunikat **Czy usunąć ten dokument po wysłaniu?**, wybierz opcję **Tak** lub **Nie**.
3. Określ odbiorcę.
4. Wybierz kartę **Ustawienia faksu**, a następnie w razie potrzeby skonfiguruj żądane ustawienia, takie jak rozdzielczość czy metoda wysyłania.
5. Dotknij pozycji .

Powiązane informacje

- ➔ „Zapisane dokumenty” na stronie 158

Odbieranie faksów na drukarkę

Jeśli drukarka jest podłączona do linii telefonicznej i wprowadzono podstawowe ustawienia przy pomocy Kreator ust. faksu, można odbierać fakсы.

Istnieją dwa sposoby odbierania faksów.

- Odbieranie faksu przychodzącego
- Odbieranie faksu przez nawiązanie połączenia (Polling Receive)

Odebrane fakсы są drukowane zgodnie ze wstępnymi ustawieniami drukarki.

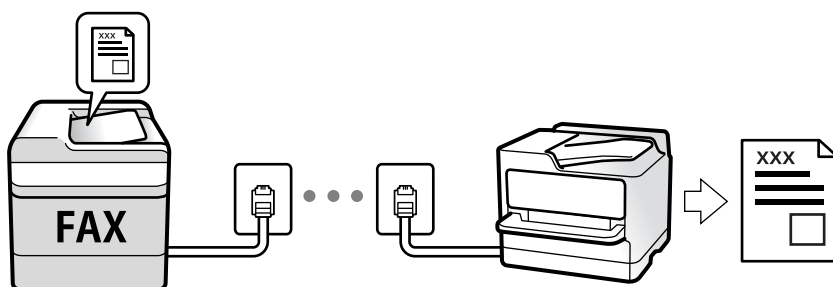

Można zapisać odebrane fakсы, sprawdzić je na ekranie drukarki i przekazać dalej. Skontaktuj się z administratorem, aby uzyskać informacje na temat stanu ustawień drukarki. W celu uzyskania szczegółów, sprawdź dokument Przewodnik administratora.

Aby sprawdzić stan ustawień faksu, można wydrukować **Lista ust. faksu**, wybierając **Faks** >  (Więcej) > **Raport faksu** > **Lista ust. faksu**.

Powiązane informacje

➔ „Więcej” na stronie 155

Odbieranie faksów przychodzących

Istnieją dwie opcje w **Tryb odbioru**.

Powiązane informacje

- ➔ „Gdy wybrany jest tryb Auto” na stronie 149
- ➔ „Gdy wybrany jest tryb Ręczne” na stronie 148

Gdy wybrany jest tryb Ręczne

Ten tryb służy głównie do nawiązywania połączeń telefonicznych, ale także do faksowania.

Odbieranie faksów

Gdy zadzwoni telefon, podnieś słuchawkę. Gdy usłyszysz sygnał faksu, wykonaj poniższe czynności.

Wybierz **Faks** na ekranie głównym drukarki, wybierz **Wyślij/ Odbierz** > **Odbiór**, a następnie dotknij ikony . Odłóż słuchawkę.

Faksowanie

Odbieranie faksów tylko przy pomocy podłączonego telefonu

Gdy włączone jest ustawienie **Odbiór zdalny**, można odbierać fakсы, wprowadzając **Kod start.**.

Gdy zadzwoni telefon, podnieś słuchawkę. Po usłyszeniu sygnału faksu wprowadź dwucyfrowy **Kod start.**, a następnie odłóż słuchawkę. Jeżeli nie znasz kodu startowego, skontaktuj się z administratorem.

Gdy wybrany jest tryb Auto

Ten tryb umożliwia używanie linii do poniższych zastosowań.

- Używanie linii tylko do faksowania (zewnętrzny telefon nie jest potrzebny)
- Używanie linii głównie do faksowania i czasami do telefonowania

Odbieranie faksów bez zewnętrznego telefonu

Drukarka automatycznie przełącza się na odbiór faksów, kiedy została osiągnięta liczba wydzwoń ustawiona w **Liczba dzw. do odb.**.

Odbieranie faksów z zewnętrznym telefonem

- Gdy automatyczna sekretarka odpowiada w ciągu liczby wydzwoń ustawionej w **Liczba dzw. do odb.:**
 - Jeśli celem dzwonienia jest wysłanie faksu, drukarka automatycznie przełącza się na odbiór faksów.
 - Jeśli celem dzwonienia jest połączenie głosowe, automatyczna sekretarka może odbierać połączenia głosowe i nagrywać wiadomości głosowe.
- Gdy podniesiesz słuchawkę w ciągu liczby wydzwoń ustawionej w **Liczba dzw. do odb.:**
 - Jeśli celem dzwonienia jest wysłanie faksu, możesz odebrać faks, wykonując te same czynności jak w przypadku metody **Ręczne**.
 - Jeśli celem dzwonienia jest połączenie głosowe, możesz normalnie odebrać połączenie.
- Gdy drukarka automatycznie przełącza się na odbieranie faksów:
 - Drukarka zaczyna odbierać fakсы.
 - Jeśli celem dzwonienia jest połączenie głosowe, nie możesz odebrać połączenia. Poproś osobę, żeby zadzwoniła ponownie.

Uwaga:

*Ustaw liczbę wydzwoń, po których połączenie zostanie odebrane przez automatyczną sekretarkę, na mniejszą liczbę niż liczba ustawiona w **Liczba dzw. do odb.** W przeciwnym wypadku automatyczna sekretarka nie będzie w stanie odbierać połączeń głosowych, a tym samym nagrywać wiadomości. Więcej szczegółowych informacji na temat konfigurowania automatycznej sekretarki można znaleźć w podręczniku dostarczonym z automatyczną sekretarką.*

Powiązane informacje

➔ [„Gdy wybrany jest tryb Ręczne” na stronie 148](#)

Odbieranie faksów przez nawiązanie połączenia telefonicznego

Możliwe jest odebranie faksu zapisanego w innym faksie, poprzez wybranie numeru faksu.

Powiązane informacje

➔ [„Odbieranie faksów poprzez polling \(Odbieranie rozsyłania\)” na stronie 150](#)

Faksowanie

➔ „Odbieranie faksów z tablicy z adresem podrzędnym (SEP) i hasłem (PWD) (Odbieranie rozsyłania)” na stronie 151

Odbieranie faksów poprzez polling (Odbieranie rozsyłania)

Możliwe jest odebranie faksu zapisanego w innym faksie, poprzez wybranie numeru faksu. Użyj tę funkcję, aby odebrać dokument z usługi informacji faksowej.

Uwaga:

- ❑ Funkcji tej nie będzie można używać, jeśli usługa informacji faksowej ma funkcję informowania głosowego, której polecenia należy wykonać, aby odebrać dokument.
- ❑ Aby odebrać dokument z usługi informacji faksowej, która wykorzystuje informowanie głosowe, należy wybrać numer faksu używając funkcji **Odł. słuch.** lub podłączonego telefonu i obsługiwać telefon oraz drukarkę wykonując polecenia audio.

1. Na ekranie głównym wybierz pozycję **Faks**.
2. Dotknij ikony  (Więcej).
3. Wybierz pozycję **Wydłużony faks**.
4. Dotknij pola **Odbieranie rozsyłania**, aby wybrać ustawienie **Wł.**
5. Dotknij przycisku **Zamknij**, a następnie ponownie **Zamknij**.
6. Wpisz numer faksu.

Uwaga:

Jeśli nie możesz ręcznie wprowadzić numeru faksu, **Ogran. bezpośr. wybier.** w **Ustawienia zabezp.** jest ustawione na **Wł.** Wybierz odbiorców faksu z listy kontaktów lub historii wysłanych faksów.

7. Dotknij pozycji .

Powiązane informacje

- ➔ „Wysyłanie faksów za pomocą klawiatury zewnętrznego aparatu telefonicznego” na stronie 141
- ➔ „Wysyłanie faksów po potwierdzeniu stanu nadawcy” na stronie 150
- ➔ „Więcej” na stronie 155

Wysyłanie faksów po potwierdzeniu stanu nadawcy

Faks można odebrać podczas wybierania numeru, komunikowania się i przesyłania danych. Dźwięki i głos przekazywane są przez wbudowany głośnik drukarki. Z funkcji tej można skorzystać, aby odbierać fakсы za pośrednictwem usługi informacyjnej z komunikatami przekazywanymi głosowo.

1. Na ekranie głównym wybierz pozycję **Faks**.
2. Dotknij ikony  i określ nadawcę.

Uwaga:

Możesz wyregulować głośność dźwięku głośnika.

Faksowanie

3. Poczekaj, aż nadawca odbierze połączenie. Po usłyszeniu sygnału faksu w prawym górnym rogu ekranu wybierz pozycję **Wyslij/ Odbierz**, a następnie wybierz pozycję **Odbiór**.



Uwaga:

W przypadku odbioru faksu za pośrednictwem usługi informacyjnej postępuj zgodnie z przesyłanymi komunikatami głosowymi, aby wydrukować faks.

4. Dotknij pozycji .

Odbieranie faksów z tablicy z adresem podrzędnym (SEP) i hasłem (PWD) (Odbieranie rozsyłania)

Wybierając numer nadawcy, istnieje możliwość odbierania faksów z tablicy przechowywanej na faksie nadawcy przy użyciu funkcji adresu podrzędnego (SEP) i hasła (PWD). Aby używać tej funkcji, należy do listy kontaktów dodać kontakt z adresem podrzędnym (SEP) i hasłem (PWD).

1. Na ekranie głównym wybierz pozycję **Faks**.
2. Wybierz ikonę  (Więcej).
3. Wybierz pozycję **Wydłużony faks**.
4. Dotknij pozycji **Odbieranie rozsyłania** i ustaw na **Wł.**
5. Dotknij przycisku **Zamknij**, a następnie ponownie **Zamknij**.
6. Wybierz pozycję **Kontakty**, a następnie wybierz kontakt z zarejestrowanym adresem podrzędnym (SEP) i hasłem (PWD) pasującym do docelowej tablicy.
7. Dotknij pozycji .

Powiązane informacje

- ➔ „Zarządzanie kontaktami” na stronie 46
- ➔ „Wysyłanie faksów za pomocą klawiatury zewnętrznego aparatu telefonicznego” na stronie 141
- ➔ „Wysyłanie faksów po potwierdzeniu stanu nadawcy” na stronie 150
- ➔ „Więcej” na stronie 155

Zapisywanie i przekazywanie odebranych faksów

Podsumowanie funkcji

Skontaktuj się z administratorem, aby uzyskać informacje na temat stanu ustawień drukarki. W celu uzyskania szczegółów, sprawdź dokument Przewodnik administratora.

Zapisywanie odebranych faksów w drukarce

Odebrane fakсы mogą być zapisywane w drukarce i można je wyświetlać na ekranie drukarki. Można drukować tylko wybrane fakсы lub usuwać niepotrzebne fakсы.

Faksowanie

Zapisywanie i/lub przekazywanie odebranych faksów w miejscach/do miejsc innych niż drukarka

Poniższe pozycje można ustawić jako miejsca docelowe.

- Komputer (odbiór PC-FAX)
- Zewnętrzne urządzenie pamięci
- Adres e-mail
- Udostępniony folder w sieci
- Inny faks

Uwaga:

Dane faksu są zapisywane jako format PDF.

Sortowanie odebranych faksów według warunków takich jak adres podrzędny i hasło

Można sortować i zapisywać odebrane fakсы w swojej skrzynce odbiorczej lub skrzynkach tablicy ogłoszeń. Można także przekazywać odebrane fakсы do miejsc docelowych innych niż drukarka.

- Adres e-mail
- Udostępniony folder w sieci
- Inny faks

Uwaga:

Dane faksu są zapisywane jako format PDF.

Można drukować warunki zapisywania/przekazywania zdefiniowane na drukarce. Na ekranie głównym wybierz pozycję **Faks**, a następnie wybierz pozycję  (Więcej) > **Raport faksu** > **Lista warunków zapisu/przek..**

Skontaktuj się z administratorem, aby ustawić lub zmienić warunki zapisywania/przekazywania. Więcej informacji o ustawianiu warunków można znaleźć w dokumencie Przewodnik administratora.

Powiązane informacje

- ➔ „Więcej” na stronie 155
- ➔ „Przeglądanie na ekranie LCD odebranych faksów zapisanych w drukarce” na stronie 152

Przeglądanie na ekranie LCD odebranych faksów zapisanych w drukarce

1. Na ekranie głównym wybierz pozycję **Moduł faksu**.

Uwaga:





W przypadku występowania odebranych faksów, które nie zostały przeczytane, liczba nieprzeczytanych dokumentów wyświetlana jest na ikonie  na ekranie głównym.

2. Wybierz pozycję **Skrzynka odb./ Poufne**.
3. Wybierz skrzynkę odbiorczą lub skrzynkę dokumentów poufnych, która ma być wyświetlona.
4. Jeżeli skrzynka odbiorcza lub skrzynka dokumentów poufnych jest zabezpieczona hasłem, wprowadź hasło do skrzynki odbiorczej lub skrzynki dokumentów poufnych bądź hasło administratora.

Faksowanie

5. Z listy wybierz faks, który ma być wyświetlony.

Wyświetlona zostanie treść faksu.

-  : Obrót obrazu o 90 stopni w prawo.
 -  : Przesuwanie ekranu w kierunku strzałek.
 -  : Pomniejszanie lub powiększanie obrazu.
 -  : Przejście do poprzedniej lub następnej strony.
 -  : Wyświetlanie takich menu jak zapisywanie i przesyłanie dalej.
 - Aby ukryć ikonę operacji, dotknij dowolnego miejsca ekranu podglądu poza ikonami. Dotknij ponownie, aby wyświetlić ikony.
6. Wybierz, czy wyświetlony dokument ma zostać wydrukowany czy usunięty, a następnie postępuj zgodnie z instrukcjami wyświetlanymi na ekranie.



Ważne:

Jeżeli w drukarce brakuje pamięci, odbieranie i wysyłanie faksów zostaje wyłączone. Usuwać dokumenty, które zostały już przeczytane lub wydrukowane.

Powiązane informacje

- ➔ [„Skrzynka odbiorcza i skrzynki dokumentów poufnych” na stronie 157](#)

Opcje menu dotyczące faksowania

Powiązane informacje

- ➔ [„Odbiorca” na stronie 153](#)
- ➔ [„Ustawienia faksu” na stronie 154](#)
- ➔ [„Więcej” na stronie 155](#)

Odbiorca

Wybierz menu na panelu sterowania, jak opisano to poniżej:

Faks > Odbiorca

Klawiat.	Ręcznie wprowadź numeru faksu.
Kontakty	Wybierz odbiorcę z listy kontaktów. Możesz również dodać lub edytować kontakt.
Ostatni	Wybierz odbiorcę z historii wysłanych faksów. Możesz również dodać odbiorcę do listy kontaktów.

Faksowanie

Ustawienia faksu

Wybierz menu na panelu sterowania, jak opisano to poniżej:

Faks > Ustawienia faksu

Przycisk szybkiego działania

Przypisanie maks. trzech często używanych pozycji, takich jak **Raport transmisji** i **Typ oryginału**, w **Ustaw. > Ustawienia ogólne > Ustawienia faksu > Przycisk szybkiego działania** powoduje wyświetlanie tych pozycji na górze karty **Ustawienia faksu**.

Ustawienia skanowania

Rozmiar oryginału (szyba)	Wybór formatu i orientacji oryginału umieszczonego na szyba skanera.
Typ oryginału	Wybór typu oryginału.
Tryb Kolor	Wybór skanowania monochromatycznego lub w kolorze.
Rozdzielczość	Wybór rozdzielczości faksów wychodzących. W przypadku wybrania wyższej rozdzielczości rozmiar danych zwiększa się i wydłuża się czas przesłania faksu.
Gęstość	Ustawienie gęstości faksów wychodzących. + przyciemnia gęstość, a - rozjaśnia.
Usuń tło	Wykrywanie koloru papieru (kolor tła) oryginalnego dokumentu i usuwanie lub rozjaśnianie koloru. W zależności od tego jak ciemny i żywy jest kolor może on nie zostać usunięty lub nie będzie rozjaśniony
Ostrość	Zwiększa lub zmniejsza ostrość konturów na zdjęciu. + zwiększa ostrość, a - zmniejsza ostrość.
ADF 2-stronny	Skanowanie obu stron oryginałów umieszczonych w podajniku ADF oraz wysyłanie faksów monochromatycznych.
Skanowanie ciągłe (ADF)	Przy wysłaniu faksów przez umieszczanie oryginałów kolejno po sobie lub układanie oryginałów według rozmiaru można je wysłać jako jeden dokument w ich oryginalnych rozmiarach. Powiązane informacje na ten temat można znaleźć poniżej.

Ustaw. wysył. faksów

Bezpośr. wysył.	<p>Wysyłanie monochromatycznego faksu podczas skanowania oryginałów. Ponieważ zeskanowane oryginały nie są tymczasowo przechowywane w pamięci drukarki nawet w przypadku wysyłania dużej liczby stron, można uniknąć błędów drukarki spowodowanych brakiem pamięci. Należy pamiętać, że wysyłanie z użyciem tej funkcji trwa dłużej niż bez jej użycia. Powiązane informacje na ten temat można znaleźć poniżej.</p> <p>Nie można używać tej funkcji w następujących przypadkach:</p> <ul style="list-style-type: none"> <input type="checkbox"/> Wysyłanie faksu z użyciem opcji ADF 2-stronny <input type="checkbox"/> Wysyłanie faksu do wielu odbiorców
Wysyłanie z priorytetem	Wysyłanie bieżącego faksu przed innymi faksami oczekującymi na wysyłkę. Powiązane informacje na ten temat można znaleźć poniżej.
Wyślij faks później	Wysyłanie faksu w określonym czasie. W przypadku używania tej opcji jest dostępny tylko faks monochromatyczny. Powiązane informacje na ten temat można znaleźć poniżej.

Faksowanie

Dod. inf. nad.	<input type="checkbox"/> Dod. inf. nad. Wybór, czy do faksów wychodzących mają być dołączane informacje nagłówkowe (nazwa nadawcy i numer faksu). - Wył.: umożliwia wysyłanie faksu bez informacji nagłówkowych. - Poza obrazem: umożliwia wysyłanie faksu z informacjami nagłówkowymi w górnym białym marginesie faksu. Dzięki temu nagłówek nie zakrywa zeskanowanego obrazu, ale może wystąpić taka sytuacja, że faks odebrany przez odbiorcę zostanie wydrukowany na dwóch arkuszach w zależności od rozmiaru oryginału. - Wewnątrz obrazu: umożliwia wysyłanie faksu z informacjami nagłówkowymi około 7 mm poniżej górnej krawędzi zeskanowanego obrazu. Nagłówek może zachodzić na obraz, ale faks odebrany przez odbiorcę nie zostanie podzielony na dwa dokumenty. <input type="checkbox"/> Nagłówek faksu Wybór nagłówka wysyłanego do odbiorcy. Aby używać tej funkcji, należy wcześniej zarejestrować wiele nagłówków. <input type="checkbox"/> Dodatkowe informacje Wybór dodatkowych informacji dołączanych do faksu. Można wybrać jedną z opcji: Twój nr telef. i Lista miejsc docelowych.
Wynik wysł. powiadam.	Wysyłanie powiadomienia po wysłaniu faksu.
Raport transmisji	Drukowanie raportu przesłania po wysłaniu faksu. Błąd druku: drukowanie raportu tylko w przypadku wystąpienia błędu.
Kopia zapas.	Zapisywanie kopii zapasowej wysłanego faksu, który jest skanowany i automatycznie zapisywany w pamięci drukarki. Funkcja kopii zapasowej jest dostępna w przypadku: <ul style="list-style-type: none"> <input type="checkbox"/> Wysyłania faksu monochromatycznego <input type="checkbox"/> Wysyłania faksu za pomocą funkcji Wyślij faks później <input type="checkbox"/> Wysyłania faksu za pomocą funkcji Wysył. wsadowe <input type="checkbox"/> Wysyłania faksu za pomocą funkcji Zapis danych faksu

Powiązane informacje

- ➔ [„Wysyłanie dokumentów o różnych formatach z użyciem podajnika ADF \(Skanowanie ciągłe \(ADF\)\)” na stronie 145](#)
- ➔ [„Wysyłanie wielostronicowego dokumentu monochromatycznego \(Bezpośr. wysył.\)” na stronie 143](#)
- ➔ [„Preferencyjne wysyłanie faksu \(Wysyłanie z priorytetem\)” na stronie 144](#)
- ➔ [„Wysyłanie faksów monochromatycznych o określonej godzinie \(Wyślij faks później\)” na stronie 145](#)

Więcej

Wybór pozycji  w menu **Faks** na ekranie głównym powoduje wyświetlenie menu **Więcej**.

Raport transmisji

Możliwe jest przejrzanie historii wysłanych i odebranych zadań faksowania.



Należy pamiętać, że możliwe jest przeglądanie historii wysłanych i odebranych zadań faksowania na ekranie **Job/Status**.

Faksowanie

Raport faksu

Ostatnia transmisja	Drukowanie raportu dla poprzedniego faksu, który został wysłany lub odebrany z użyciem funkcji pollingu.
Raport faksu	Drukowanie raportu transmisji. W poniższym menu można wybrać opcję automatycznego drukowania tego raportu. Ustaw. > Ustawienia ogólne > Ustawienia faksu > Ustawienia raportu > Automatyczne drukowanie raportu faksów
Zapis. dok. faksów	Drukowanie listy dokumentów zapisanych w pamięci drukarki, np. niedokończonych zadań.
Lista ust. faksu	Drukowanie bieżących ustawień faksu.
Lista warunkow. zapisu/ przek.	Drukowanie listy zapisywania i przekazywania warunkowego.
Śledzenie protokołu	Drukowanie raportu dla poprzedniego faksu, który został wysłany lub odebrany.

Wydłużony faks

Odbieranie rozsyłania	Gdy dla tego ustawienia wybrana jest opcja Wł. i użytkownik zadzwoni na numer faksu nadawcy, może on otrzymać dokumenty z faksu nadawcy. Więcej szczegółów na temat odbierania faksów z użyciem funkcji Odbieranie rozsyłania można znaleźć w powiązanych informacjach poniżej. Po opuszczeniu menu Faks ustawienie ponownie przyjmuje wartość Wył. (domyślna).
Rozsyłanie/ Tablica	Gdy dla tego ustawienia wybrana jest opcja Wł. przez wybranie skrzynki rozsyłania lub skrzynki tablicy ogłoszeń, możliwe jest skanowanie i zapisywanie dokumentów w wybranej skrzynce, przez dotknięcie ikony  na karcie Ustawienia faksu . W skrzynce rozsyłania można zapisać jeden dokument. Można zapisać do 10 dokumentów w maksymalnie 10 tablicach ogłoszeń w drukarce, jednak należy je zarejestrować na ekranie Moduł faksu przed zapisaniem dokumentów. Szczegółowe informacje na temat sposobu rejestrowania skrzynki tablicy ogłoszeń można znaleźć w powiązanych informacjach. Po opuszczeniu menu Faks ustawienie ponownie przyjmuje wartość Wył. (domyślna).
Zapis danych faksu	Gdy dla tego ustawienia wybrana jest opcja Wł. i użytkownik dotknie ikony  na karcie Ustawienia faksu , może on skanować i zapisać dokumenty w skrzynce Zapisane dokumenty . Można zapisać do 10 dokumentów. Można także skanować i zapisać dokumenty w skrzynce Zapisane dokumenty z poziomu ekranu Moduł faksu . Więcej szczegółów na temat przechowywania dokumentów z użyciem funkcji Moduł faksu można znaleźć w powiązanych informacjach poniżej Po opuszczeniu menu Faks ustawienie ponownie przyjmuje wartość Wył. (domyślna).

Moduł faksu

Umożliwia dostęp do opcji **Moduł faksu** na ekranie głównym.

Ustawienia faksu

Umożliwia dostęp do opcji **Ustaw. > Ustawienia ogólne > Ustawienia faksu**. Przejdź do menu ustawień jako administrator.

Faksowanie

Powiązane informacje

- ➔ „Odbieranie faksów poprzez polling (Odbieranie rozsyłania)” na stronie 150
- ➔ „Konfigurowanie Skrzynka Rozsyłanie” na stronie 142
- ➔ „Rejestrowanie skrzynki tablicy ogłoszeń” na stronie 142
- ➔ „Zapisywanie dokumentu w Rozsyłanie/ Tablica ogłoszeń” na stronie 143
- ➔ „Rozsyłanie/ Tablica” na stronie 160
- ➔ „Przechowywanie faksu bez określania odbiorcy (Zapis danych faksu)” na stronie 147
- ➔ „Zapisane dokumenty” na stronie 158
- ➔ „Sprawdzanie stanu lub rejestrów zadań faksowania” na stronie 162
- ➔ „Przeglądanie historii zadań faksowania” na stronie 164

Opcje menu Moduł faksu

Skrzynka odb./ Poufne

Aby przejść do **Skrzynka odb./ Poufne**, należy wybrać opcję **Moduł faksu** na ekranie głównym.

Skrzynka odbiorcza i skrzynki dokumentów poufnych

Skrzynka odbiorcza i skrzynki dokumentów poufnych są umiejscowione w **Moduł faksu > Skrzynka odb./ Poufne**.









W skrzynce odbiorczej i skrzynce dokumentów poufnych można zapisać łącznie do 200 dokumentów.

Można używać jednej skrzynki odbiorczej i zarejestrować do 10 skrzynek dokumentów poufnych. Nazwa skrzynki jest wyświetlona na skrzynce. **Poufna XX** jest domyślną nazwą każdej skrzynki dokumentów poufnych.

Skrzynka odbiorcza i skrzynki dokumentów poufnych

Wyświetla listę odebranych faksów według daty odebrania, nazwy nadawcy i liczby stron.

Dotknięcie jednego z faksów umieszczonych na liście powoduje otwarcie ekranu podglądu, na którym można sprawdzić zawartość faksu. Na ekranie podglądu można wydrukować lub usunąć faks.

ekran podglądu	<ul style="list-style-type: none"> <input type="checkbox"/>   : Pomniejszanie lub powiększanie obrazu. <input type="checkbox"/>  : Obrót obrazu o 90 stopni w prawo. <input type="checkbox"/>     : Przesuwanie ekranu w kierunku strzałek. <input type="checkbox"/>   : Przejście do poprzedniej lub następnej strony. <p>Aby ukryć ikonę operacji, dotknij dowolnego miejsca ekranu podglądu poza ikonami. Dotknij ponownie, aby wyświetlić ikony.</p>
----------------	---

Faksowanie

 (Menu)	<input type="checkbox"/> Zapisz w moim urz. pam. <input type="checkbox"/> Prześlij dalej(wiadomości e-mail) <input type="checkbox"/> Prześlij dalej(Folder) <input type="checkbox"/> Wyślij faks <input type="checkbox"/> Szczegóły <p>Gdy zostanie wyświetlony komunikat Usuń po zakończeniu, wybierz Wł., aby usunąć fakсы po zakończeniu procesów takich jak Zapisz w moim urz. pam. lub Prześlij dalej(wiadomości e-mail).</p>
--	---

 (Menu Skrzynka)

Drukuj wszystko	Ta opcja jest wyświetlona tylko wtedy, gdy w skrzynce są przechowywane fakсы. Wydrukowanie wszystkich faktów w skrzynce. Wybór opcji Wł. w komunikacie Usuń po zakończeniu spowoduje usunięcie wszystkich faktów po zakończeniu drukowania.
Zapisz wszystko w Urząd. pamięci	Ta opcja jest wyświetlona tylko wtedy, gdy w skrzynce są przechowywane fakсы. Zapisanie wszystkich faktów w skrzynce w zewnętrznych urządzeniach pamięci. Wybór opcji Wł. w komunikacie Usuń po zakończeniu spowoduje usunięcie wszystkich dokumentów po zakończeniu zapisywania.
Usuń wszystko	Ta opcja jest wyświetlona tylko wtedy, gdy w skrzynce są przechowywane fakсы. Usunięcie wszystkich faktów w skrzynce.
Ustawienia	<p>Następujące pozycje są wyświetlane po wybraniu pozycji Skrzynka odbiorcza > Menu Skrzynka > Ustawienia.</p> <input type="checkbox"/> Opcje, gdy pam. jest pełna: wybierz jedną opcję, aby drukować lub odrzucać fakсы przychodzące po zapelnieniu się skrzynki. <input type="checkbox"/> Ust. hasła skrz. odb.: można ustawić hasło lub je zmienić. <p>Następujące pozycje są wyświetlane po wybraniu skrzynki dokumentów poufnych i wybraniu pozycji Menu Skrzynka > Ustawienia.</p> <input type="checkbox"/> Nazwa: wprowadź nazwę dla skrzynki dokumentów poufnych. <input type="checkbox"/> Hasło dla otw. skrz.: można ustawić hasło lub je zmienić.

Powiązane informacje

- ➔ „Przeglądanie na ekranie LCD odebranych faktów zapisanych w drukarce” na stronie 152
- ➔ „Więcej” na stronie 155
- ➔ „Przeglądanie historii zadań faksowania” na stronie 164

Zapisane dokumenty

Aby przejść do **Zapisane dokumenty**, należy wybrać opcję **Moduł faksu** na ekranie głównym.

W skrzynce można przechowywać do 10 dokumentów i maksymalnie 100 stron jednego dokumentu. Pozwala to oszczędzić czas przeznaczony na skanowanie dokumentów w przypadku częstego wysyłania tego samego dokumentu.

Uwaga:











Zapisanie 10 dokumentów może nie być możliwe zależnie od warunków użytkowania, takich jak rozmiar zapisanych dokumentów.

Faksowanie

Skrzynka zapisanych dokumentów

Wyświetla listę przechowywanych dokumentów wraz z datami zapisania i liczbami stron.

Dotknięcie jednego z przechowywanych dokumentów na liście powoduje wyświetlenie ekranu podglądu. Dotknij pozycji **Rozpocznij wysyłanie**, aby przejść do ekranu wysyłania faksu, lub dotknij **Usuń**, aby usunąć przeglądany dokument.

ekran podglądu	<ul style="list-style-type: none"> <input type="checkbox"/>   : Pomniejszanie lub powiększanie obrazu. <input type="checkbox"/>  : Obrót obrazu o 90 stopni w prawo. <input type="checkbox"/>     : Przesuwanie ekranu w kierunku strzałek. <input type="checkbox"/>   : Przejście do poprzedniej lub następnej strony. <p>Aby ukryć ikonę operacji, dotknij dowolnego miejsca ekranu podglądu poza ikonami. Dotknij ponownie, aby wyświetlić ikony.</p>
 (Menu)	<ul style="list-style-type: none"> <input type="checkbox"/> Zapisz w moim urz. pam. <input type="checkbox"/> Prześlij dalej(wiadomości e-mail) <input type="checkbox"/> Prześlij dalej(Folder) <input type="checkbox"/> Drukuj <p>Gdy zostanie wyświetlony komunikat Usuń po zakończeniu, wybierz Wł., aby usunąć fakсы po zakończeniu procesów takich jak Zapisz w moim urz. pam. lub Prześlij dalej(wiadomości e-mail).</p>

(Menu Skrzynka)

Zapis danych faksu	Wyświetla ekran karty Faks > Ustawienia faksu . Dotknięcie ikony  na tym ekranie powoduje rozpoczęcie skanowania dokumentów w celu zapisania ich w skrzynce Zapisane dokumenty.
Drukuj wszystko	Ta pozycja jest wyświetlona tylko wtedy, gdy w skrzynce są przechowywane dokumenty. Wydrukowanie wszystkich dokumentów w skrzynce. Wybór opcji Wł. przy pozycji Usuń po zakończeniu spowoduje usunięcie wszystkich dokumentów po zakończeniu drukowania.
Zapisz wszystko w Urząd. pamięci	Ta pozycja jest wyświetlona tylko wtedy, gdy w skrzynce są przechowywane dokumenty. Zapisanie wszystkich dokumentów w skrzynce w zewnętrznych urządzeniach pamięci. Wybór opcji Wł. przy pozycji Usuń po zakończeniu spowoduje usunięcie wszystkich dokumentów po zakończeniu drukowania.
Usuń wszystko	Ta pozycja jest wyświetlona tylko wtedy, gdy w skrzynce są przechowywane dokumenty. Usunięcie wszystkich dokumentów w skrzynce.
Ustawienia	Hasło dla otw. skrz.: można ustawić hasło lub je zmienić.

Powiązane informacje

- ➔ [„Wysyłanie wielokrotnie tych samych dokumentów” na stronie 146](#)
- ➔ [„Rozsyłanie” na stronie 160](#)
- ➔ [„Więcej” na stronie 155](#)
- ➔ [„Przeglądanie historii zadań faksowania” na stronie 164](#)

Rozsyłanie/ Tablica

Aby przejść do **Rozsyłanie/ Tablica**, należy wybrać opcję **Moduł faksu** na ekranie głównym.

Dostępna jest skrzynka rozsyłania i 10 tablic ogłoszeń. Można przechowywać maksymalnie 100 stron jednego dokumentu monochromatycznego oraz jeden dokument w każdej skrzynce.

Powiązane informacje

➔ „Wysyłanie faksów na żądanie (za pomocą Rozsyłanie/ Tablica ogłoszeń)” na stronie 141

Rozsyłanie

Aby przejść do **Rozsyłanie**, należy wybrać opcję **Moduł faksu > Rozsyłanie/ Tablica**.

Skrzynka Rozsyłanie

Wyświetla pozycje i wartości ustawień w ustawieniach **Ustawienia** w  (Menu).

Dodaj dokument

Wyświetla ekran karty **Faks > Ustawienia faksu**. Dotknięcie ikony  na tym ekranie powoduje rozpoczęcie skanowania dokumentów w celu zapisania ich w skrzynce.

Gdy dokument jest zapisany w skrzynce, zamiast tej pozycji wyświetlona jest pozycja **Sprawdź dokument**.

Sprawdź dokument

Wyświetla ekran podglądu, gdy dokument jest w skrzynce. Na ekranie podglądu można wydrukować lub usunąć dokument.

ekran podglądu	Patrz wyjaśnienie dla Moduł faksu > Zapisane dokumenty .
 (Menu)	<input type="checkbox"/> Zapisz w moim urz. pam. <input type="checkbox"/> Prześlij dalej(wiadomości e-mail) <input type="checkbox"/> Prześlij dalej(Folder) <input type="checkbox"/> Wyślij faks Gdy zostanie wyświetlony komunikat Usuń po zakończeniu , wybierz Wł. , aby usunąć fakсы po zakończeniu procesów takich jak Zapisz w moim urz. pam. lub Prześlij dalej(wiadomości e-mail) .

(Menu)

Usuń dokument	Ta pozycja jest wyświetlona tylko wtedy, gdy w skrzynce jest przechowywany dokument. Usunięcie dokumentu przechowywanego w skrzynce.
---------------	--

Faksowanie

Ustawienia	<input type="checkbox"/> Hasło dla otw. skrz.: można ustawić hasło lub je zmienić. <input type="checkbox"/> Automatycznie usuń po wyk. Rozsyłanie: Ustawienie tej pozycji na Wł. powoduje usunięcie dokumentu ze skrzynki, gdy zostanie wykonane następne żądanie wysłania dokumentu ze strony odbiorcy (Rozsyłanie). <input type="checkbox"/> Wynik wysł. powiadom.: Gdy pozycja Powiadomienia e-mail jest ustawiona na Wł. , drukarka wysła powiadomienie do lokalizacji określonej w polu Odbiorca po wykonaniu żądania wysłania dokumentu (Rozsyłanie).
------------	---

Powiązane informacje

- ➔ „Zapisane dokumenty” na stronie 158
- ➔ „Więcej” na stronie 155
- ➔ „Przeglądanie historii zadań faksowania” na stronie 164

Niezarejestrowana tablica ogłoszeniowa

Aby przejść do **Niezarejestrowana tablica ogłoszeniowa**, należy wybrać opcję **Moduł faksu > Rozsyłanie/ Tablica**. Wybierz jedną ze skrzynek **Niezarejestrowana tablica ogłoszeniowa**. Po zarejestrowaniu tablicy zarejestrowana nazwa jest wyświetlona na skrzynce zamiast **Niezarejestrowana tablica ogłoszeniowa**.

Można zarejestrować do 10 tablic ogłoszeń.

Ustawienia tablicy ogłoszeń

Nazwa (wymagane)	Wprowadź nazwę dla skrzynki tablicy ogłoszeń.
Podadres (SEP)	Utwórz lub zmień warunki odebrania faksu przez odbiorcę.
Hasło (PWD)	
Hasło dla otw. skrz.	Ustaw lub zmień hasło używane do otwierania skrzynki.
Automatycznie usuń po wyk. Rozsyłanie	Wybranie dla tego ustawienia opcji Wł. powoduje usunięcie dokumentu ze skrzynki, gdy zostanie wykonane następne żądanie wysłania dokumentu ze strony odbiorcy (Rozsyłanie).
Wynik wysł. powiadom.	Gdy pozycja Powiadomienia e-mail jest ustawiona na Wł. , drukarka wysła powiadomienie do Odbiorca po wykonaniu żądania wysłania dokumentu (Rozsyłanie).

Powiązane informacje

- ➔ „Każda zarejestrowana tablica ogłoszeń” na stronie 161

Każda zarejestrowana tablica ogłoszeń

Tablice ogłoszeń można znaleźć, wybierając **Moduł faksu > Rozsyłanie/ Tablica**. Wybierz skrzynkę, na której wyświetlona jest zarejestrowana nazwa. Nazwa wyświetlona na skrzynce jest nazwą zarejestrowaną w **Niezarejestrowana tablica ogłoszeniowa**.

Można zarejestrować do 10 tablic ogłoszeń.

Faksowanie

(Zarejestrowana nazwa tablicy ogłoszeń)

Wyświetla wartości ustawień pozycji w **Ustawienia** w  (Menu).



Dodaj dokument

Wyświetla ekran karty **Faks > Ustawienia faksu**. Dotknięcie ikony  na tym ekranie powoduje rozpoczęcie skanowania dokumentów w celu zapisania ich w skrzynce.

Gdy dokument jest zapisany w skrzynce, zamiast tej pozycji wyświetlona jest pozycja **Sprawdź dokument**.

Sprawdź dokument

Wyświetla ekran podglądu, gdy dokument jest w skrzynce. Na ekranie podglądu można wydrukować lub usunąć dokument.

ekran podglądu	Patrz wyjaśnienie dla Moduł faksu > Zapisane dokumenty .
 (Menu)	Patrz wyjaśnienie dla Rozsyłanie > Sprawdź dokument >  (Menu) .

(Menu)

Usuń dokument	Ta pozycja jest wyświetlona tylko wtedy, gdy w skrzynce jest przechowywany dokument. Usunięcie dokumentu przechowywanego w skrzynce.
Ustawienia	Wyświetlone są menu takie jak Nazwa (wymagane) i Podadres (SEP) . Patrz wyjaśnienie dla Niezarejestrowana tablica ogłoszeniowa > Ustawienia tablicy ogłoszeń
Usuń skrzynkę	Ta pozycja jest wyświetlona tylko wtedy, gdy w skrzynce jest przechowywany dokument. Usunięcie przechowywanego dokumentu i zmiana stanu skrzynki na niezarejestrowana.

Powiązane informacje

- ➔ „Zapisane dokumenty” na stronie 158
- ➔ „Rozsyłanie” na stronie 160
- ➔ „Niezarejestrowana tablica ogłoszeniowa” na stronie 161
- ➔ „Więcej” na stronie 155
- ➔ „Przeglądanie historii zadań faksowania” na stronie 164

Sprawdzanie stanu lub rejestrów zadań faksowania

Wyświetlanie informacji, gdy odebrane fakсы są nieprzetworzone (nie przeczytane/nie wydrukowane/nie zapisane/nie przekazane)

W przypadku występowania nieprzetworzonych dokumentów odebranych liczba nieprzetworzonych zadań wyświetlana jest w ikonie  na ekranie głównym. Objasnienie pojęcia „nieprzetworzone” znajduje się w poniższej tabeli.

Faksowanie

**Ważne:**

Gdy skrzynka odbiorcza jest pełna, odbieranie faksów jest wyłączone. Należy usunąć dokumenty ze skrzynki odbiorczej niezwłocznie po ich sprawdzeniu.

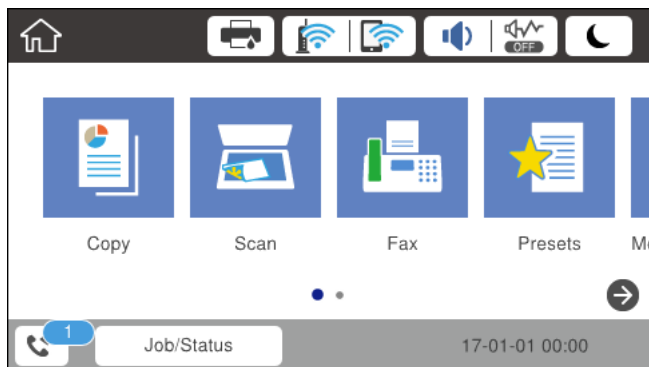

Ustawienie zapisania/ przekazania odebranego faksu	Stan nieprzetworzony
Drukowanie* ¹	Istnieją odebrane dokumenty oczekujące na wydrukowanie lub trwa ich drukowanie.
Zapisywanie w skrzynce odbiorczej lub skrzynce dokumentów poufnych	W skrzynce odbiorczej lub skrzynce dokumentów poufnych znajdują się odebrane i nieprzeczytane dokumenty.
Zapisywanie w pamięci zewnętrznej	Są odebrane dokumenty, które nie zostały zapisane w urządzeniu ponieważ nie ma podłączonych do drukarki urządzeń zawierających folder specjalnie utworzony do zapisywania odebranych dokumentów lub z innych powodów.
Zapisywanie na komputerze	Są odebrane dokumenty, które nie zostały zapisane na komputerze ponieważ komputer jest w trybie uśpienia lub z innych powodów.
Przekazywanie	Dostępne są odebrane dokumenty, które nie zostały przekazane lub przekazywanie zakończyło się niepowodzeniem* ² .

*1 : Jeżeli nie zostały skonfigurowane żadne ustawienia zapisywania/przekazywania faksów, bądź zostało ustawione drukowanie odebranych dokumentów podczas zapisywania ich na zewnętrznym urządzeniu pamięci masowej lub w komputerze.

*2 : Jeżeli zostało ustawione zapisywanie dokumentów, które nie mogły być przekierowane do skrzynki odbiorczej, występują nieprzeczytane dokumenty, których przekazanie do skrzynki odbiorczej zakończyło się niepowodzeniem. Jeżeli ustawiliś drukowanie dokumentów, których przekazanie zakończyło się niepowodzeniem, drukowanie nie jest zakończone.

Uwaga:

Jeżeli używane jest więcej niż jedno ustawienie zapisywania/przekazywania faksów, liczba nieprzetworzonych zadań może być wyświetlana jako „2” lub „3” nawet, jeżeli odebrany został tylko jeden faks. Przykładowo, jeżeli ustawiliś zapisywanie faksów w skrzynce odbiorczej na komputerze i odebrany został jeden faks, ilość nieprzetworzonych zadań wyświetlana jest jako „2”, jeżeli faks nie został zapisany w skrzynce odbiorczej i na komputerze.

Powiązane informacje

- ➔ „Przeglądanie na ekranie LCD odebranych faksów zapisanych w drukarce” na stronie 152
- ➔ „Przeglądanie zadań faksowania w toku” na stronie 164
- ➔ „Więcej” na stronie 155

Faksowanie

Przeglądanie zadań faksowania w toku

Można wyświetlić ekran, aby sprawdzić zadania faksowania, których przetwarzanie nie zostało zakończone. Na ekranie sprawdzania wyświetlane są poniższe zadania. Na tym ekranie można także wydrukować dokumenty, które nie zostały jeszcze wydrukowane, lub ponownie wysłać dokumenty, które nie zostały pomyślnie wysłane.

- Otrzymane zadania faksowania poniżej
 - Jeszcze nie wydrukowane (gdy zadania mają być wydrukowane)
 - Jeszcze nie zapisane (gdy zadania mają być zapisane)
 - Jeszcze nie przesłane dalej (gdy zadania mają być przesłane dalej)
- Wychodzące zadania faksowania, które nie zostały pomyślnie wysłane (jeśli włączono opcję **Zapis. danych błędu**)

Wykonaj opisane poniżej czynności, aby wyświetlić ekran sprawdzania.

1. Na ekranie głównym dotknij pozycji **Job/Status**.
2. Dotknij karty **Stan zadania**, a następnie dotknij pozycji **Aktywny**.
3. Wybierz zadanie, które ma być sprawdzone.

Powiązane informacje

➔ [„Wyświetlanie informacji, gdy odebrane fakсы są nieprzetworzone \(nie przeczytane/nie wydrukowane/nie zapisane/nie przekazane\)” na stronie 162](#)

Przeglądanie historii zadań faksowania

Możliwe jest przejrzanie historii wysłanych i odebranych zadań faksowania, takich informacji jak data, godzina i wyniki poszczególnych zadań.

1. Na ekranie głównym dotknij pozycji **Job/Status**.
2. Wybierz opcję **Raport** na karcie **Stan zadania**.
3. Dotknij pozycji ▼ po prawej stronie, a następnie wybierz pozycję **Wysyłanie** lub **Odbiór**.

Dziennik zadań wysłanych lub odebranych faksów jest wyświetlany w kolejności odwrotnej do chronologicznej. Dotknij zadania, które ma być sprawdzone, aby wyświetlić szczegóły.

Można też sprawdzić historię faksów, drukując **Raport faksu** przez wybranie pozycji **Faks** >  (Więcej) > **Raport faksu** > **Lista ust. faksu**.

Powiązane informacje

➔ [„Więcej” na stronie 155](#)

Ponowne drukowanie odebranych dokumentów

Można ponownie wydrukować odebrane dokumenty z dzienników wydrukowanych zadań faksowania.

Faksowanie

Należy pamiętać, że wydrukowane odebrane dokumenty są usuwane w kolejności chronologicznej, gdy pamięć drukarki się zapelni.

1. Na ekranie głównym dotknij pozycji **Job/Status**.
2. Wybierz opcję **Raport** na karcie **Stan zadania**.
3. Dotknij pozycji ▼ po prawej stronie, a następnie wybierz pozycję **Drukuj**.
Historia zadań wysłanych lub odebranych faksów jest wyświetlana w kolejności odwrotnej do chronologicznej.
4. Wybierz zadanie z ikoną  z listy historii.
Sprawdź datę, godzinę i wynik, aby określić, czy to jest dokument, który ma być wydrukowany.
5. Dotknij pozycji **Drukuj**, aby wydrukować dokument.

Wysyłanie faksu z komputera

Możliwe jest wysyłanie faksów z komputera za pomocą narzędzia FAX Utility i sterownika PC-FAX.

Uwaga:

Żeby zainstalować FAX Utility, skorzystaj z aktualizatora oprogramowania EPSON. Szczegóły znajdują się w powiązanych informacjach poniżej. Użytkownicy systemu Windows mogą przeprowadzić instalację z dysku z oprogramowaniem dostarczonego z drukarką.

Powiązane informacje

- ➔ „Narzędzia do aktualizacji oprogramowania (EPSON Software Updater)” na stronie 190
- ➔ „Instalowanie najnowszych aplikacji” na stronie 191

Przesyłanie dokumentów stworzonych przy pomocy aplikacji (Windows)

Poprzez wybór drukarki z funkcją faksu z menu **Drukuj** takich aplikacji jak Microsoft Word lub Excel, możesz bezpośrednio przysłać takie stworzone przez siebie dane jak dokumenty, rysunki i tablice z okładką.

Uwaga:

W podanym dalej wyjaśnieniu za przykład służy Microsoft Word. Faktyczne operacje mogą różnić się w zależności od wykorzystywanej aplikacji. Szczegóły można znaleźć w pomocy aplikacji.

1. Korzystając z aplikacji, utwórz dokument, żeby przesłać faks.
2. Kliknij polecenie **Drukuj** z menu **Plik**.
Pojawia się okno **Drukuj** aplikacji.
3. Z listy **Drukarka** wybierz pozycję **XXXXX (FAX)** (gdzie XXXXX jest nazwą drukarki), a następnie sprawdź ustawienia wysyłania faksów.
 - Określ **1** w **Liczbie kopii**. Faks może nie zostać przesłany poprawnie, jeśli określisz **2** lub więcej.
 - Nie możesz używać takich funkcji jak **Drukuj do Pliku**, które zmieniają port wyjścia.

Faksowanie

Podczas jednego wysyłania faksem można przesłać maksymalnie 100 stron, w tym okładkę.

4. Kliknij polecenie **Właściwości drukarki** lub **Właściwości**, aby określić ustawienia opcji **Rozmiar papieru**, **Orientacja**, **Kolor**, **Jakość obrazu** lub **Gęstość znaków**. W celu uzyskania szczegółów, sprawdź pomoc sterownika PC-FAX.

5. Kliknij przycisk **Drukuj**.

Uwaga:

*Podczas korzystania z narzędzia FAX Utility po raz pierwszy wyświetli się okno rejestracji informacji. Wprowadź niezbędne informacje, a następnie kliknij przycisk **OK**. Narzędzie FAX Utility wykorzystuje **Pseudonim** do wewnętrznego zarządzania zadaniami faksowania. Inne informacje są automatycznie dodawane do okładki.*

Zostanie wyświetlony ekran **Ustawienia adresata** narzędzia FAX Utility.

6. Określ odbiorcę i kliknij przycisk **Dalej**.

Wybór odbiorcy (imię i nazwisko, numer faksu itd.) z **Książka telefoniczna PC-FAX**:

Jeśli odbiorca jest zapisany w książce telefonicznej, wykonaj następujące czynności.

❶ Kliknij kartę **Książka telefoniczna PC-FAX**.

❷ Wybierz odbiorcę z listy, a następnie kliknij przycisk **Dodaj**.

Wybór odbiorcy (imię i nazwisko, numer faksu itd.) z kontaktów na drukarce:

Jeśli odbiorca jest zapisany w kontaktach na drukarce, wykonaj następujące czynności.

❶ Kliknij kartę **Kontakty w drukarce**.

Uwaga:

Jeśli drukarka ma funkcję zabezpieczeń, która umożliwia administratorom ograniczenie możliwości zmiany ustawień faksu drukarki przez użytkowników, kontynuowanie może wymagać wprowadzenia hasła administratora.

❷ Wybierz kontakty z listy i kliknij przycisk **Dodaj**, aby wyświetlić okno **Dodaj do Adresat**.

❸ Wybierz kontakty z wyświetlonej listy, a następnie kliknij przycisk **Edytuj**.

❹ Wprowadź dane osobowe, takie jak **Firma** i **Tytuł**, w razie potrzeby, a następnie kliknij przycisk **OK**, aby wrócić do okna **Dodaj do Adresat**.

❺ W razie potrzeby zaznacz pole wyboru **Zarejestruj w Książka telefoniczna PC-FAX**, aby zapisać kontakty w **Książka telefoniczna PC-FAX**.

❻ Kliknij przycisk **OK**.

Bezpośrednio określ odbiorcę (imię i nazwisko, numer faksu itd.):

Wykonaj poniższe czynności.

❶ Kliknij kartę **Wybieranie ręczne**.

❷ Wprowadź niezbędne informacje.

❸ Kliknij przycisk **Dodaj**.

Klikając przycisk **Zapisz w książce telefonicznej**, można dodać odbiorcę do listy na karcie **Książka telefoniczna PC-FAX**.

Uwaga:

Jeśli Typ linii drukarki jest ustawiony na **PBX**, a kod dostępu ustawiono na zastosowanie znaku # (krzyżyk), a nie wprowadzenie dokładnego prefiksu, wpisz znak # (krzyżyk). Szczegóły znajdują się w Typ linii w Ustaw. podstawowe pod poniższym łączem powiązanych informacji.

Jeśli włączono opcję **Wprowadź numer faksu dwa razy** na ekranie **Ustawienia opcjonalne** narzędzia FAX Utility, należy ponownie wprowadzić ten sam numer po kliknięciu przycisku **Dodaj** lub **Dalej**.

Faksowanie

Odbiorca zostaje dodany do **Lista adresatów** wyświetlonej w górnej części okna.

7. Określ treść strony okładki.

❶ Aby dołączyć okładkę, wybierz jedną z okładek przykładowych z listy **Strona tytułowa**. Wprowadź **Temat i Wiadomość**. Uwaga: nie istnieje funkcja tworzenia oryginalnej okładki lub dodawania do listy arkusza oryginalnej okładki.

Jeśli nie chcesz dołączyć okładki, wybierz **Bez strony tytułowej** z **Strona tytułowa**.

❷ Kliknij pozycję **Formatowanie strony tytułowej**, aby zmienić kolejność pozycji na okładce. Możesz wybrać rozmiar okładki w opcji **Rozmiar papieru**. Możesz także wybrać okładkę w innym rozmiarze niż przesyłany dokument.

❸ Kliknij pozycję **Czcionka**, aby zmienić czcionkę lub rozmiar czcionki tekstu na okładce.

❹ Kliknij pozycję **Ustawienia nadawcy**, aby zmienić dane nadawcy.

❺ Kliknij pozycję **Szczegółowy podgląd**, aby sprawdzić arkusz okładki przy użyciu wprowadzonego przez siebie tematu i komunikatu.

❻ Kliknij przycisk **Dalej**.

8. Sprawdź przesyłaną treść i kliknij **Wyślij**.

Sprawdź poprawność imienia i nazwiska oraz numeru faksu przed transmisją. Kliknij **Podgląd**, żeby wyświetlić podgląd okładki i dokumentu do przesłania.

Kiedy rozpocznie się przesyłanie, pojawi się okno z informacją o stanie przesyłania.

Uwaga:

- Żeby przerwać przesyłanie, wybierz dane i kliknij **Anuluj** . Możliwe jest także anulowanie drukowania poprzez obsługę panelu sterowania drukarki.
- Jeśli podczas transmisji wystąpi błąd, pojawi się okno **Błąd komunikacji**. Sprawdź informacje o błędzie i prześlij faks ponownie.
- Ekran Monitor stanu faksu (ekran wspomniany wyżej, na którym można sprawdzić stan przesyłania) zostanie wyświetlony, dopiero po zaznaczeniu opcji **Wyświetlaj monitor stanu faksu podczas transmisji na ekranie Ustawienia opcjonalne narzędzia FAX Utility**.

Przesyłanie dokumentów stworzonych przy pomocy aplikacji (Mac OS)

Poprzez wybór drukarki z funkcją faksu z menu **Drukuj** dostępnej komercyjnie aplikacji możesz przesyłać dane, takie jak stworzone przez siebie dokumenty, rysunki i tabele.

Uwaga:

Następujące wyjaśnienie wykorzystuje jako przykład *Text Edit*, standardową aplikację Mac OS.

1. Utwórz dokument, który chcesz wysłać faksem w aplikacji.

2. Kliknij polecenie **Drukuj** z menu **Plik**.

Wyświetla się okno **Drukuj** aplikacji.

3. Wybierz drukarkę (nazwa faksu) w **Nazwa**, kliknij ▼, żeby wyświetlić szczegółowe ustawienia, sprawdź ustawienia druku, a następnie kliknij **OK**.

Faksowanie

4. Wprowadź ustawienia dla każdej pozycji.

- Określ **1** w **Liczbie kopii**. Nawet jeśli określisz liczbę na **2** lub więcej, wysłana zostanie tylko 1 kopia.
- Podczas jednego wysyłania faksem można przesłać maksymalnie 100 stron.

Uwaga:

Rozmiar strony dokumentów, które możesz przesłać, jest taki sam jak rozmiar papieru, który możesz przesłać faksem z drukarki.

5. Wybierz Ustawienia faksu z menu wyskakującego, a następnie wprowadź ustawienia dla każdej pozycji.

W pomocy sterownika PC-FAX znajdują się wyjaśnienia na temat każdej pozycji ustawień.

Kliknij  po lewej dolnej stronie okna, żeby otworzyć pomoc sterownika PC-FAX.

6. Wybierz menu Ustawienia adresata, a następnie określ odbiorcę.

- Bezpośrednio określ odbiorcę (imię i nazwisko, numer faksu itd.):

Kliknij pozycję **Dodaj**, wprowadź niezbędne informacje, a następnie kliknij . Odbiorca zostaje dodany do Lista adresatów wyświetlonej w górnej części okna.

Jeśli wybrano „Wprowadź numer faksu dwa razy” w ustawieniach sterownika PC-FAX, musisz ponownie wprowadzić ten sam numer po kliknięciu .

Jeśli w linii połączenia faksu wymagany jest prefiks, wprowadź Prefiks zewnętrznego dostępu.

Uwaga:

Jeśli Typ linii drukarki jest ustawiony na **PBX**, a kod dostępu ustawiono na zastosowanie znaku krzyżyka (#), a nie wprowadzenie dokładnego prefiksu, wpisz znak krzyżyka (#). Szczegóły znajdują się w Typ linii w Ustaw. podstawowe pod poniższym łączem powiązanych informacji.

- Wybór odbiorcy (imię i nazwisko, numer faksu itd.) z książki telefonicznej:

Jeśli odbiorca jest zapisany w książce telefonicznej, kliknij . Wybierz odbiorcę z listy, a następnie kliknij opcje **Dodaj > OK**.

Jeśli w linii połączenia faksu wymagany jest prefiks, wprowadź Prefiks zewnętrznego dostępu.

Uwaga:

Jeśli Typ linii drukarki jest ustawiony na **PBX**, a kod dostępu ustawiono na zastosowanie znaku krzyżyka (#), a nie wprowadzenie dokładnego prefiksu, wpisz znak krzyżyka (#). Szczegóły znajdują się w Typ linii w Ustaw. podstawowe pod poniższym łączem powiązanych informacji.

7. Sprawdź ustawienia odbiorcy, a następnie kliknij **Faks**.

Rozpoczyna się przesyłanie.

Sprawdź poprawność imienia i nazwiska oraz numeru faksu przed transmisją.

Uwaga:

- Jeśli klikniesz ikonę drukarki w Dock, wyświetla się ekran sprawdzania stanu przesyłania. Żeby przerwać wysyłanie, kliknij dane, a następnie kliknij opcję **Usuń**.
- Jeśli podczas transmisji pojawi się błąd, wyświetli się komunikat **Transmisja się nie powiodła**. Sprawdź rejestry transmisji na ekranie **Rejestr transmisji faksu**.
- Dokumenty o różnym rozmiarze mogą nie zostać przesłane poprawnie.

Odbieranie faksów na komputerze

Istnieje możliwość odbierania faksów i zapisywania ich jako plików PDF na komputerze podłączonym do drukarki. Narzędzie FAX Utility ma m.in. funkcję określania folderu do zapisywania faksów. Przed skorzystaniem z tej funkcji zainstaluj FAX Utility.

Uwaga:

Żeby zainstalować narzędzie FAX Utility, możesz wykorzystać jedną z dalej podanych metod.

- Korzystanie z EPSON Software Updater (aplikacja aktualizacji oprogramowania)
- Korzystanie z płyty dołączonej do drukarki. (tylko użytkownicy systemu Windows)

**Ważne:**

- Aby odbierać fakсы na komputerze, opcja **Tryb odbioru** na panelu sterowania drukarki musi być ustawiona na **Auto**. Skontaktuj się z administratorem, aby uzyskać informacje na temat stanu ustawień drukarki. W celu uzyskania szczegółów, sprawdź dokument Przewodnik administratora.
- Komputer ustawiony na odbiór faksów powinien być zawsze włączony. Odebrane dokumenty zostają zapisane czasowo w pamięci drukarki, zanim zostaną zapisane w komputerze. Jeśli wyłączysz komputer, pamięć drukarki może się zapęłnić, ponieważ nie może przesyłać dokumentów do komputera.
- Liczba dokumentów, która została zapisana tymczasowo w pamięci drukarki, jest wyświetlana na ikonie  na ekranie głównym.
- Żeby odczytać odebrane fakсы, musisz zainstalować w komputerze przeglądarkę PDF np. Acrobat Reader.

Powiązane informacje

- ➔ „Narzędzia do aktualizacji oprogramowania (EPSON Software Updater)” na stronie 190
- ➔ „Instalowanie najnowszych aplikacji” na stronie 191

Zapisywanie faksów przychodzących na komputerze

Można dokonać odpowiednich ustawień, tak aby zapisywać fakсы przychodzące na komputerze z użyciem narzędzia FAX Utility. Wcześniej zainstaluj na komputerze FAX Utility.

Szczegóły znajdują się w Podstawowe operacje w pomocy FAX Utility (wyświetlonej w głównym oknie). Jeśli podczas dokonywania ustawień na ekranie komputera zostanie wyświetlony ekran wprowadzania hasła, wprowadź hasło. Jeżeli nie znasz hasła, skontaktuj się z administratorem.

Uwaga:

Można równocześnie odbierać fakсы na komputerze i drukować je na drukarce. Skontaktuj się z administratorem, aby uzyskać informacje na temat stanu ustawień drukarki. W celu uzyskania szczegółów, sprawdź dokument Przewodnik administratora.

Powiązane informacje

- ➔ „Aplikacja konfiguracji obsługi i wysyłania faksów (FAX Utility)” na stronie 188

Anulowanie funkcji, która zapisuje w komputerze fakсы przychodzące

Można anulować zapisywanie faktów w komputerze, używając narzędzia FAX Utility.

Szczegóły znajdują się w Podstawowe operacje w pomocy FAX Utility (wyświetlonej w głównym oknie).

Uwaga:

- Jeżeli istnieją fakсы, które nie zostały zapisane w komputerze, nie można anulować funkcji, która zapisuje fakсы w komputerze.
- Nie można zmieniać ustawień, które zostały zablokowane przez administratora.
- Można też zmienić ustawienia w drukarce. Skontaktuj się z administratorem w celu uzyskania informacji na temat ustawień anulowania ustawień zapisywania otrzymanych faktów w komputerze. W celu uzyskania szczegółów, sprawdź dokument Przewodnik administratora.

Powiązane informacje

➔ [„Aplikacja konfiguracji obsługi i wysyłania faktów \(FAX Utility\)” na stronie 188](#)

Sprawdzanie nowych faktów (Windows)

W przypadku konfiguracji komputera tak, by zapisywał fakсы odebrane przez drukarkę, możesz sprawdzić stan przetwarzania odebranych faktów oraz czy przysły jakiegokolwiek nowe fakсы przy użyciu ikony faksu na pasku zadań w systemie Windows. Poprzez konfigurację komputera, żeby wyświetlał powiadomienie, kiedy zostaną odebrane nowe fakсы, w pobliżu paska zadań systemu Windows wyskakuje ekran powiadomień, co umożliwi sprawdzenie nowych faktów.



Uwaga:

- Dane odebranych faktów zapisanych na komputerze są usuwane z pamięci drukarki.
- Żeby wyświetlić odebrane fakсы, potrzebujesz programu Adobe Reader, ponieważ są one zapisywane jako pliki PDF.

Korzystanie z ikony faksu na pasku zadań (Windows)

Możliwe jest sprawdzenie, czy przysły nowe fakсы oraz stanu działania poprzez użycie ikony faksu wyświetlonej na pasku zadań systemu Windows.

1. Sprawdź ikonę.

-  : Oczekujące.
-  : Sprawdzanie nowych faktów.
-  : Importowanie nowych faktów zostało zakończone.

2. Kliknij prawym przyciskiem myszy ikonę, a następnie kliknij przycisk **Otwórz folder odebranych faktów**.

Zostaje wyświetlony folder odebranych faktów. Sprawdź datę i nadawcę w nazwie pliku, a następnie otwórz plik PDF.

Kiedy ikona faksu wskazuje tryb oczekiwania, możesz sprawdzić, czy przysły nowe fakсы, wybierając **Sprawdź teraz nowe fakсы**.

Faksowanie

Uwaga:

Odebranych faksom automatycznie zmieniana jest nazwa, kiedy jest stosowany następujący format nazwy.

RRRRMMDDGGMMSS_XXXXXXXXXX_NNNNN (Rok/miesiąc/dzień/godzina/minuta/sekunda_numer nadawcy)

Korzystanie z okna powiadomień (Windows)

Kiedy wprowadzisz ustawienie powiadamiania o nadejściu nowych faksów, obok paska zadań w przypadku każdego faksu wyświetli się okno powiadomień.

1. Sprawdź ekran powiadomień wyświetlony na ekranie komputera.

Uwaga:

Jeśli przez pewien okres czasu nie jest wykonywana żadna czynność, ekran z powiadomieniem znika. Możesz zmienić ustawienia powiadomień np. godzinę wyświetlania.

2. Kliknij ekranu powiadomień w dowolnym miejscu z wyjątkiem przycisku .

Otworzy się folder określony do zapisywania nowych faksów. Sprawdź datę i nadawcę w nazwie pliku, a następnie otwórz plik PDF.

Uwaga:

Odebranych faksom automatycznie zmieniana jest nazwa, kiedy jest stosowany następujący format nazwy.

RRRRMMDDGGMMSS_XXXXXXXXXX_NNNNN (Rok/miesiąc/dzień/godzina/minuta/sekunda_numer nadawcy)

Sprawdzanie nowych faksów (Mac OS)

Możesz sprawdzić, czy nadeszły nowe fakсы, używając jednej z następujących metod. Ta funkcja jest dostępna w komputerach z ustawieniem "Zapisz" (zapisywanie faksów na komputerze).

- Otwórz folder odebranych faksów (określony w **Ustawienia drukowania odebranego faksu**)
- Otwórz opcję Monitor odbioru faksu i kliknij **Sprawdź teraz nowe fakсы**.
- Powiadomienie o otrzymaniu nowych faksów

Wybierz opcję **Powiadamiaj o nowych faksach przez zadokowaną ikonę w Monitor odbioru faksu > Preferencje** w narzędziu FAX Utility. Pojawi się na monitorze ikona odebranych faksów, która powiadomi o nowych faksach.

Otwieranie folderu odebranych faksów z monitora odebranych faksów (Mac OS)

Możliwe jest otwarcie folderu zapisu z komputera określonego do odbioru faksów poprzez wybranie "Zapisz" (zapisywanie faksów na komputerze).

1. Kliknij ikonę monitora odebranych faksów Dock, żeby otworzyć **Monitor odbioru faksu**.
2. Wybierz drukarkę i kliknij **Otwórz folder** lub kliknij dwukrotnie drukarkę.

Faksowanie

3. Sprawdź datę i nadawcę w nazwie pliku, a następnie otwórz plik PDF.

Uwaga:

Odebranych faksom automatycznie zmieniana jest nazwa, kiedy jest stosowany następujący format nazwy.

RRRRMMDDGGMMSS_XXXXXXXXX_NNNNN (Rok/miesiąc/dzień/godzina/minuta/sekunda_numer nadawcy)

Informacje przesłane od nadawcy wyświetlają się jako jego numer. Numer ten może się nie wyświetlić w zależności od nadawcy.

Wymiana Pojemnik z tuszem i innych materiałów eksploatacyjnych

Sprawdzanie stanu pozostałego tuszu i modułu konserwacyjnego

Przybliżony poziom tuszu i okres żywotności modułu konserwacyjnego można sprawdzić w panelu sterowania lub w komputerze.

Uwaga:

Można kontynuować drukowanie po wyświetleniu komunikatu o niskim poziomie tuszu. Wymień pojemnik z tuszem w razie potrzeby.

Sprawdzanie stanu pozostałego tuszu i modułu konserwacyjnego — Panel sterowania

1. Naciśnij przycisk  na panelu sterowania.
2. Wybierz pozycję **Stan drukarki**.

Sprawdzanie stanu pozostałego tuszu i modułu konserwacyjnego - Windows

1. Wyświetl okno dialogowe sterownika drukarki.
2. Kliknij **EPSON Status Monitor 3** na karcie **Konserwacja**, a następnie kliknij **Szczegóły**.

Uwaga:

Jeżeli program **EPSON Status Monitor 3** jest wyłączony, kliknij **Ustawienia zaawansowane** na karcie **Konserwacja**, a następnie wybierz **Włącz program EPSON Status Monitor 3**.

Sprawdzanie stanu pozostałego tuszu i modułu konserwacyjnego — Mac OS

1. Z menu  > **Drukarki i skanery** (lub **Drukowanie i skanowanie**, **Drukarka i faks**) wybierz pozycję **Preferencje systemowe**, a następnie wybierz drukarkę.
2. Kliknij opcję **Opcje i materiały** > **Narzędzia** > **Otwórz narzędzie drukarki**.
3. Kliknij przycisk **EPSON Status Monitor**.

Kody Pojemnik z tuszem

Firma Epson zaleca korzystanie z oryginalnych pojemniki z tuszem firmy Epson. Firma Epson nie gwarantuje jakości ani niezawodności nieoryginalnego tuszu. Stosowanie nieoryginalnego tuszu może prowadzić do uszkodzeń nieobjętych gwarancją firmy Epson, a w określonych okolicznościach może być przyczyną wadliwego działania drukarki. W przypadku nieoryginalnego tuszu informacje dotyczące poziomu mogą nie być wyświetlane.

Poniżej podano kody dla oryginalnych pojemniki z tuszem Epson.

Uwaga:

- Kody Pojemnik z tuszem mogą różnić się zależnie od lokalizacji. Aby uzyskać najnowsze informacje na temat poprawnych kodów w miejscu zamieszkania, należy skontaktować się z pomocą techniczną firmy Epson.
- Nie wszystkie pojemniki z tuszem są dostępne we wszystkich regionach.

Europa

Rozmiar	Black (Czarny)
XXL	T9661
XL	T9651
L	T9641

Informacje o wydajnościach pojemnik z tuszem firmy Epson można uzyskać w poniższej witrynie internetowej.

<http://www.epson.eu/pageyield>

Australia i Nowa Zelandia

Black (Czarny)
M02XXL, M02XL, M02

Azja

Black (Czarny)
T9701, T9691, T9681

Uwagi dotyczące postępowania z Pojemnik z tuszem

Przed wymianą Pojemnik z tuszem przeczytaj poniższe instrukcje i *Ważne instrukcje bezpieczeństwa* (podręcznik papierowy).

Uwagi dotyczące postępowania z pojemnikami z tuszem

- Należy przechowywać pojemnik z tuszem w temperaturze pokojowej i chronić przed bezpośrednim działaniem promieni słonecznych.
- Firma Epson zaleca zużycie pojemnik z tuszem przed upływem terminu wydrukowanego na opakowaniu.

Wymiana Pojemnik z tuszem i innych materiałów eksploatacyjnych

- Aby uzyskać najlepsze wyniki, należy przechowywać opakowania pojemnik z tuszem dnem skierowanym do dołu.
- Jeżeli pojemnik z tuszem był przechowywany w niskiej temperaturze, przed użyciem należy go umieścić w temperaturze pokojowej na co najmniej 12 godzin.
- Nie należy dotykać obszarów przedstawionych na ilustracji. Można w ten sposób uniemożliwić drukowanie i normalne działanie urządzenia.

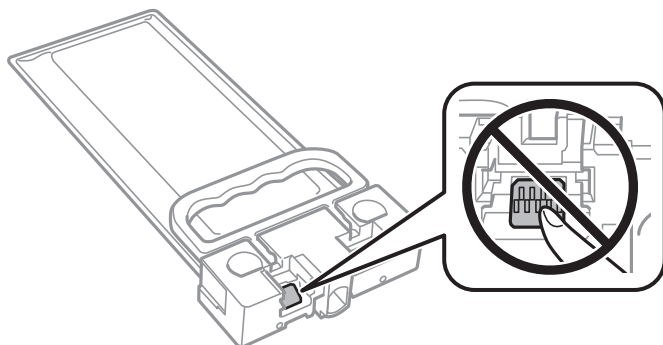

- Nie należy wyłączać drukarki podczas napełniania tuszem. Jeśli napełnianie tuszem nie zostanie zakończone, drukowanie może nie być możliwe.
- Nie należy zostawiać drukarki z wyjętymi pojemnik z tuszem. W przeciwnym razie tusz pozostały w dyszach głowicy drukującej może wyschnąć, uniemożliwiając drukowanie.
- Jeśli konieczne jest czasowe wyjęcie pojemnik z tuszem, należy sprawdzić, czy obszar dostarczania tuszu został zabezpieczony przed kurzem i brudem. Należy przechowywać pojemnik z tuszem w tych samych warunkach, co drukarkę. Ponieważ port dostarczania tuszu jest wyposażony w zawór służący do gromadzenia nadmiaru tuszu, wszelkie osłony i zatyczki są zbędne.
- Na wyjętych pojemnik z tuszem w okolicy portu dostarczania tuszu może znajdować się tusz. Należy uważać, aby nie przenieść tuszu na otoczenie podczas wymiany pojemnik z tuszem.
- Ta drukarka wykorzystuje pojemnik z tuszem wyposażony w „zielony“ układ scalony, który monitoruje takie informacje jak pozostała ilość tuszu. Oznacza to, że nawet jeśli pojemnik z tuszem zostanie usunięty z drukarki, zanim zostanie wyczerpany, można pojemnik z tuszem używać po ponownym włożeniu do drukarki.
- Aby zagwarantować uzyskanie najwyższej jakości druku i chronić głowicę drukującą, w pojemnik z tuszem zostaje różnej wielkości rezerwa bezpieczeństwa tuszu, kiedy pojawia się informacja o konieczności wymiany pojemnik z tuszem. Podana wydajność nie obejmuje tej rezerwy.
- Choć pojemniki z tuszem mogą zawierać materiały ponownie przetworzone, nie ma to wpływu na funkcjonowanie ani wydajność drukarki.
- Ze względu na udoskonalenia dane techniczne i wygląd pojemnik z tuszem mogą się zmieniać bez wcześniejszego powiadomienia.
- Nie należy rozmontowywać ani przerabiać pojemnik z tuszem, ponieważ może to spowodować, że drukowanie nie będzie możliwe.
- Nie należy upuszczać pojemnik z tuszem ani uderzać nim o twarde przedmioty, ponieważ może to doprowadzić do wycieku tuszu.
- Nie wolno używać pojemnik z tuszem dostarczonych z drukarką jako zamienniki.
- Podana wydajność może się różnić w zależności od rodzaju drukowanych obrazów, używanego papieru, częstotliwości drukowania i warunków środowiskowych, np. temperatury.

Wymiana Pojemnik z tuszem i innych materiałów eksploatacyjnych

Zużycie tuszu

- Aby zapewnić optymalną wydajność głowicy drukującej, część tuszu z pojemnik z tuszem jest zużywana podczas czynności konserwacyjnych, takich jak czyszczenie głowicy drukującej. Tusz może być także zużywany podczas włączania drukarki.
- Tusz w pojemnik z tuszem dostarczany z drukarką jest częściowo zużywany podczas pierwszej instalacji. Aby uzyskać wydruki wysokiej jakości, głowica drukująca drukarki zostanie w całości napełniona tuszem. Ten jednorazowy proces zużywa pewną ilość tuszu, w związku z czym pojemnik z tuszem może wystarczać do wydrukowania mniejszej liczby stron niż kolejny pojemnik z tuszem.
- W celu uzyskania najlepszych rezultatów pojemnik z tuszem należy zużyć w ciągu dwóch lat od instalacji.

Wymiana Pojemnik z tuszem

Po wyświetleniu wiadomości z monitem o wymianę pojemnik z tuszem wybierz pozycję **Sposób obsługi**, a następnie obejrzyj animacje wyświetlane na panelu sterowania, aby dowiedzieć się, jak wymienić pojemnik z tuszem.

Powiązane informacje

➔ „Uwagi dotyczące postępowania z Pojemnik z tuszem” na stronie 174

Kod modułu konserwacyjnego

Firma Epson zaleca korzystanie z oryginalnego modułu konserwacyjnego firmy Epson.

Kod modułu konserwacyjnego: T6716



Ważne:

Pojemnik konserwacyjny po zainstalowaniu w drukarce nie może już być użyty z innymi drukarkami.

Środki ostrożności dotyczące obsługi modułu konserwacyjnego

Przed wymianą modułu konserwacyjnego należy przeczytać poniższe instrukcje i *Ważne instrukcje bezpieczeństwa* (podręcznik papierowy).

- Nie dotykać zielonego układu scalonego z boku modułu konserwacyjnego. Można w ten sposób uniemożliwić drukowanie i normalne działanie urządzenia.
- Nie przechylać zużytego modułu konserwacyjnego, jeśli nie został zabezpieczony w plastikowej torbie. W przeciwnym razie można spowodować wyciek tuszu.
- Moduł konserwacyjny trzymać w miejscu nienarażonym na bezpośrednie działanie światła słonecznego.
- Nie wymieniać modułu konserwacyjnego podczas drukowania. W przeciwnym razie można spowodować wyciek tuszu.
- Nie używać ponownie modułu konserwacyjnego, który został wyjęty i pozostawiony poza urządzeniem przez dłuższy czas. Tusz znajdujący się wewnątrz modułu tężeje, uniemożliwiając wchłanianie tuszu.

Wymiana modułu konserwacyjnego

Podczas niektórych cykli drukowania w module konserwacyjnym może się zebrać niewielka ilość nadmiarowego tuszu. Aby zapobiec wyciekowi tuszu z modułu konserwacyjnego, drukarka jest skonstruowana w taki sposób, że przestaje drukować, gdy pojemność modułu konserwacyjnego osiągnie limit. Konieczność wymiany i jej częstość zależy od liczby drukowanych stron, rodzaju drukowanych materiałów i liczby cykli czyszczenia przeprowadzanych przez drukarkę.

Po wyświetleniu wiadomości z monitem o wymianę zbiornika na zużyty atrament obejrzyj animacje wyświetlane na panelu sterowania. Konieczność wymiany pojemnika nie oznacza, że drukarka nie działa zgodnie ze specyfikacjami technicznymi. Gwarancja firmy Epson nie obejmuje kosztów wymiany. Jest to element, który może być wymieniony przez użytkownika.

Uwaga:

Gdy moduł jest pełen, drukowanie jest niemożliwe do momentu jego wymiany. W ten sposób unika się wycieku tuszu. Funkcje niezwiązane z drukowaniem nadal będą dostępne.

Powiązane informacje

➔ [„Środki ostrożności dotyczące obsługi modułu konserwacyjnego” na stronie 176](#)

Konserwacja drukarki

Sprawdzanie i czyszczenie głowicy drukującej

Jeżeli dysze są zatkane, wydruki stają się wyblakłe lub pojawia się smużenie. Jeżeli jakość drukowania obniżyła się, skorzystaj z funkcji testu dysz, by sprawdzić, czy dysze nie są zatkane. Jeżeli dysze są zatkane, należy wyczyścić głowicę drukowania. Test dysz oraz czyszczenie głowicy można wykonać z panelu sterowania lub z komputera.



Ważne:

- Podczas czyszczenia głowicy nie należy otwierać przedniej pokrywy lub wyłączać drukarki. Jeśli czyszczenie głowicy nie zostanie zakończone, drukowanie może nie być możliwe.
- Podczas czyszczenia głowicy zużywana jest pewna ilość tuszu. Głowicę należy wyczyścić tylko w wypadku obniżenia jakości wydruku.
- Jeśli po ok. czterokrotnym czyszczeniu głowic i sprawdzaniu dysz jakość druku nie uległa poprawie, odczekać co najmniej sześć godzin bez korzystania z drukarki, a następnie ponownie sprawdzić dysze i w razie potrzeby oczyścić głowicę. Zaleca się całkowite wyłączenie drukarki. Jeśli jakość druku nie ulegnie poprawie, należy skontaktować się z działem pomocy technicznej firmy Epson.
- Aby nie dopuścić do wyschnięcia głowicy drukującej, nie należy odłączać drukarki od zasilania, gdy drukarka jest włączona.

Sprawdzanie i czyszczenie głowicy drukującej — panel sterowania

1. Załaduj zwykły papier formatu A4 do kasety na papier 1.
2. Na ekranie głównym wybierz pozycję **Ustaw.**
3. Wybierz opcję **Konserwacja > Spr. dyszy głow. druk.**
4. Postępuj zgodnie z instrukcjami na ekranie, aby wydrukować wzór kontrolny dysz.
5. Sprawdź wydrukowany wzór. Przerwywane linie lub brakujące segmenty pokazane we wzorze „NG” oznaczają, że dysze głowicy drukującej mogą być zatkane. Przejdź do następnego kroku. Jeżeli nie ma przerywanych linii lub brakujących segmentów pokazanych w następującym wzorze „OK”, dysze nie są zatkane. Wybierz pozycję , aby wyłączyć funkcję testu dysz.

OK

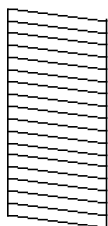

NG

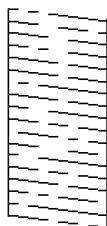

Konserwacja drukarki

- Wybierz pozycję , a następnie postępuj zgodnie z instrukcjami wyświetlanymi na ekranie, aby wyczyścić głowicę drukującą.
- Po zakończeniu czyszczenia wydrukuj ponownie wzór testu dysz. Powtarzaj procesy czyszczenia dysz i drukowania wzoru do momentu, aż wszystkie linie będą całkowicie wydrukowane.

Powiązane informacje

➔ [„Ładowanie papieru do Kaseta na papier” na stronie 30](#)

Sprawdzanie i czyszczenie głowicy drukującej — system Windows

- Załaduj zwykły papier formatu A4 do kaseta na papier 1.
- Wyświetl okno dialogowe sterownika drukarki.
- Kliknij opcję **Test dysz** na karcie **Konserwacja**.
- Postępuj zgodnie z instrukcjami wyświetlanymi na ekranie.

Powiązane informacje

➔ [„Ładowanie papieru do Kaseta na papier” na stronie 30](#)

➔ [„Dostęp do sterownika drukarki” na stronie 63](#)

Sprawdzanie i czyszczenie głowicy drukującej — Mac OS

- Załaduj zwykły papier formatu A4 do kaseta na papier 1.
- Z menu  > **Drukarki i skanery** (lub **Drukowanie i skanowanie**, **Drukarka i faks**) wybierz pozycję **Preferencje systemowe**, a następnie wybierz drukarkę.
- Kliknij opcję **Opcje i materiały** > **Narzędzia** > **Otwórz narzędzie drukarki**.
- Kliknij przycisk **Test dysz**.
- Postępuj zgodnie z instrukcjami wyświetlanymi na ekranie.

Powiązane informacje

➔ [„Ładowanie papieru do Kaseta na papier” na stronie 30](#)

Wyrównywanie głowicy drukującej

Jeśli linie pionowe na wydruku są nieprawidłowo wyrównane lub obrazy są rozmazane, należy wyrównać głowicę drukującą.

Wyrównywanie głowicy drukującej — Panel sterowania

Uwaga:

Jeśli po wyrównaniu zmieni się otoczenie lub typ papieru, konieczne może okazać się wyrównanie głowicy drukującej.

1. Załaduj zwykły papier formatu A4 do kasety na papier 1.
2. Na ekranie głównym wybierz pozycję **Ustaw..**
3. Wybierz opcję **Konserwacja > Regul. głowicy druk..**
4. Wybierz jedno z menu wyrównania.
 - Dopasowanie linijki: Wybierz tę opcję, jeśli pionowe linie nie są wyrównane.
 - Wyrównanie w poziomie: Wybierz tę opcję, jeśli na wydrukach widoczne są regularne, poziome pasy.
5. Postępuj zgodnie z instrukcjami na ekranie, aby wydrukować wzór wyrównywania.
6. Postępuj zgodnie z instrukcjami na ekranie, aby wyrównać głowicę drukującą.
 - Dopasowanie linijki: Znajdź i wybierz numer najbardziej jednolitego wzorca.

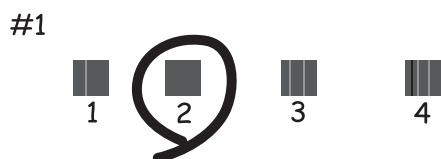

Znajdź i wybierz numer dla wzorca, w którym linia pionowa jest najbardziej prosta.

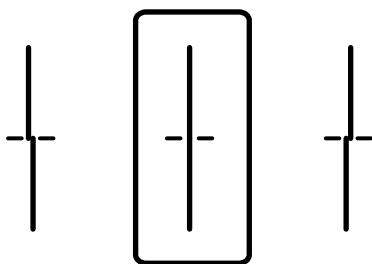

Konserwacja drukarki

- Wyrównanie w poziomie: Znajdź i wybierz numer najmniej oddzielonego i nakładającego się wzoru.

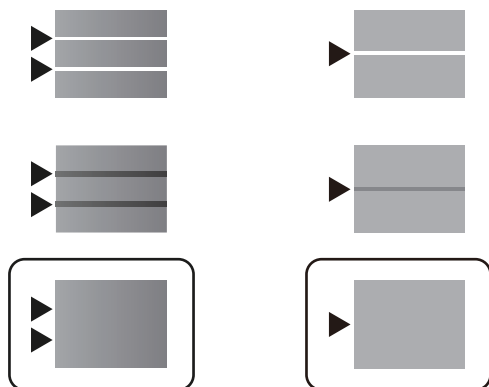

Powiązane informacje

- ➔ „Ładowanie papieru do Kasety na papier” na stronie 30

Czyszczenie ścieżki papieru z tuszu

Kiedy wydruki są zabrudzone lub przetarte, należy oczyścić wewnętrzną rolkę.



Ważne:

Do czyszczenia wnętrza drukarki nie należy używać ręczników papierowych. Dysze głowicy drukującej mogą się zatkać kłaczkami.

1. Załaduj zwykły papier rozmiaru A4 do źródła papieru do czyszczenia.
2. Na ekranie głównym wybierz pozycję **Ustaw.**
3. Wybierz opcję **Konserwacja > Czyszcz. prowad. papieru.**
4. Wybierz źródło papieru, a następnie postępuj zgodnie z instrukcjami na ekranie, aby wyczyścić drogę papieru.

Uwaga:

Procedurę tę należy powtarzać do momentu, w którym papier nie będzie zabrudzony tuszem. Jeśli wydruki w dalszym ciągu są zabrudzone, wyczyść inne źródła papieru.

Powiązane informacje

- ➔ „Ładowanie papieru do Kasety na papier” na stronie 30

Czyszczenie automatycznego podajnika dokumentów (ADF)

Jeśli obrazy kopiowane lub skanowane z podajnika ADF są zabrudzone lub oryginały nie są z niego poprawnie podawane, należy go wyczyścić.

Konserwacja drukarki



Ważne:

Nie wolno czyścić drukarki rozpuszczalnikiem ani alkoholem. Środki te mogą ją uszkodzić.

1. Otwórz pokrywę podajnika ADF.

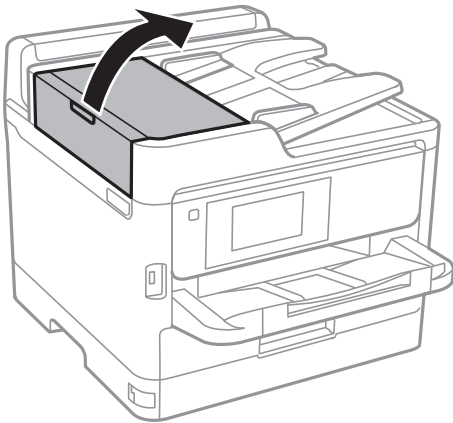

2. Wyczyść rolkę oraz elementy wewnętrzne podajnika ADF za pomocą miękkiej, wilgotnej ściereczki.

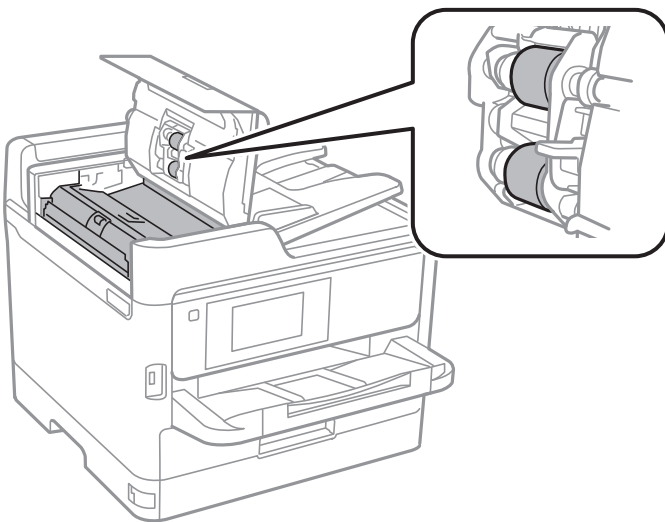

Ważne:

- Użycie suchej szmatki może spowodować uszkodzenie powierzchni rolki.
- Podajnika ADF można używać dopiero po wyschnięciu rolki.

Konserwacja drukarki

3. Otwórz pokrywę dokumentów.

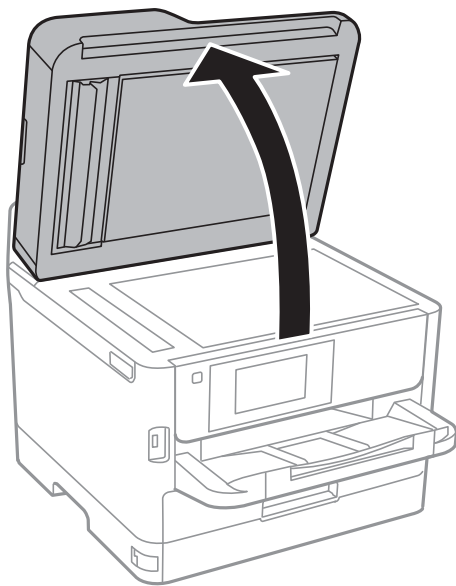

4. Wyczyść część zaznaczoną na ilustracji.

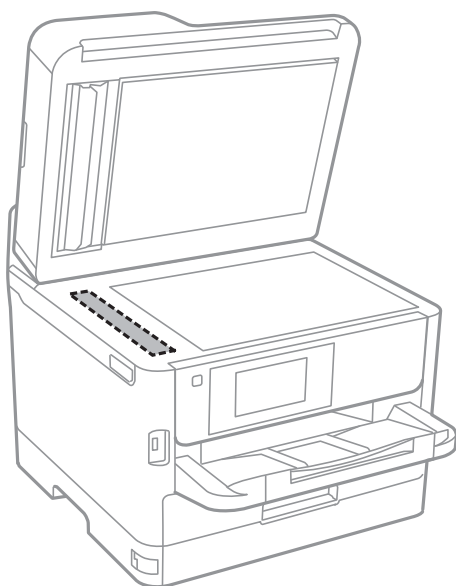

Ważne:

- Jeśli na powierzchni szyby są tłuste lub inne trudne do usunięcia plamy, do ich usunięcia należy użyć małej ilości środka do czyszczenia szyb i miękkiej ściereczki. Pozostałą ciecz należy wytrzeć.
- Nie należy naciskać nadmiernie powierzchni szyby.
- Należy zachować ostrożność, aby nie porysować ani w inny sposób nie uszkodzić szyby. Uszkodzona powierzchnia szyby może pogorszyć jakość skanowania.

Czyszczenie Szyby skanera

Kiedy kopie lub skanowane obrazy są zabrudzone, należy oczyścić szyba skanera.

**Przeostroga:**

Należy uważać, aby nie przyciąć dłoni ani palców podczas zamykania lub otwierania pokrywy dokumentów. W przeciwnym wypadku może dojść do zranienia.

**Ważne:**

Nie wolno czyścić drukarki rozpuszczalnikiem ani alkoholem. Środki te mogą ją uszkodzić.

1. Otwórz pokrywę dokumentów.

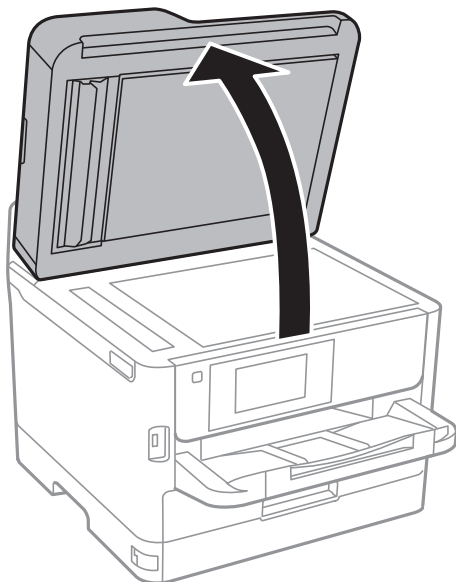

2. Do czyszczenia szyba skanera należy używać tylko miękkiej, czystej i suchej ściereczki.

**Ważne:**

- Jeśli na powierzchni szyby są tłuste lub inne trudne do usunięcia plamy, do ich usunięcia należy użyć małej ilości środka do czyszczenia szyb i miękkiej ściereczki. Pozostałą ciecz należy wytrzeć.
- Nie należy naciskać nadmiernie powierzchni szyby.
- Należy zachować ostrożność, aby nie porysować ani w inny sposób nie uszkodzić szyby. Uszkodzona powierzchnia szyby może pogorszyć jakość skanowania.

Informacje o usługach sieciowych i oprogramowaniu

W tym rozdziale przedstawione zostały usługi sieciowe i oprogramowanie, dostępne dla tej drukarki na stronie internetowej Epson, bądź dostarczane na dysku z oprogramowaniem.

Aplikacja konfiguracji obsługi drukarki (Web Config)

Web Config jest aplikacją działającą w przeglądarce internetowej, takiej jak Internet Explorer i Safari, na komputerze lub urządzeniu inteligentnym. Umożliwia ona sprawdzenie stanu drukarki lub zmianę usługi sieciowej oraz ustawień drukarki. Aby skorzystać z aplikacji Web Config, należy podłączyć drukarkę i komputer lub urządzenie do tej samej sieci.

Obsługiwane są następujące przeglądarki.

System operacyjny	Przeglądarka
Windows XP SP3 lub wersja nowsza	Microsoft Edge, Internet Explorer 8 lub wersja nowsza, Firefox*, Chrome*
Mac OS X v10.6.8 lub wersja nowsza	Safari*, Firefox*, Chrome*
iOS*	Safari*
Android 2.3 lub wersja nowsza	Domyślna przeglądarka
Chrome OS*	Domyślna przeglądarka

* Użyj najnowszej wersji.

Uruchamianie aplikacji konfiguracyjnej w przeglądarce

1. Sprawdź adres IP drukarki.

Na ekranie głównym drukarki dotknij ikony sieci, a następnie dotknij aktywnej metody połączenia, aby sprawdzić adres IP drukarki.

Uwaga:

Adres IP można też sprawdzić, drukując raport połączenia sieciowego.

2. Uruchom na komputerze lub urządzeniu typu smart przeglądarkę internetową, a następnie wprowadź adres IP drukarki.

Format:

IPv4: http://adres IP drukarki/

IPv6: http://[adres IP drukarki]/

Przykłady:

IPv4: http://192.168.100.201/

IPv6: http://[2001:db8::1000:1]/

Informacje o usługach sieciowych i oprogramowaniu

Uwaga:

Używając urządzenia typu smart, można także uruchomić Web Config z ekranu konserwacji Epson iPrint.

Powiązane informacje

- ➔ „Używanie Epson iPrint” na stronie 98
- ➔ „Ustawienia sieciowe” na stronie 55

Uruchomienie Web Config w Windows

Po podłączeniu komputera do drukarki z użyciem WSD wykonaj podane poniżej czynności w celu uruchomienia aplikacji Web Config.

1. Otwórz w komputerze listę drukarek.
 - Windows 10/Windows Server 2016
Kliknij przycisk Start i wybierz kolejno **System Windows > Panel sterowania > Wyświetl urządzenia i drukarki** w menu **Sprzęt i dźwięk**.
 - Windows 8.1/Windows 8/Windows Server 2012 R2/Windows Server 2012
Wybierz **Pulpit > Ustawienia > Panel sterowania > Wyświetl urządzenia i drukarki** w **Sprzęt i dźwięk** (lub **Sprzęt**).
 - Windows 7/Windows Server 2008 R2
Kliknij przycisk Start i wybierz kolejno **Panel sterowania > Wyświetl urządzenia i drukarki** w menu **Sprzęt i dźwięk**.
 - Windows Vista/Windows Server 2008
Kliknij przycisk Start i wybierz kolejno **Panel sterowania > Drukarki** w menu **Sprzęt i dźwięk**.
2. Kliknij drukarkę prawym przyciskiem myszy, a następnie wybierz opcję **Właściwości**.
3. Wybierz zakładkę **Usługa internetowa** i kliknij URL.

Uruchomienie Web Config w Mac OS

1. Z menu  > **Drukarki i skanery** (lub **Drukowanie i skanowanie, Drukarka i faks**) wybierz pozycję **Preferencje systemowe**, a następnie wybierz drukarkę.
2. Kliknij kolejno pozycje **Opcje i materiały > Pokaż witrynę drukarki**.

Aplikacja do skanowania dokumentów i obrazów (Epson Scan 2)

Epson Scan 2 to aplikacja umożliwiająca kontrolowanie procesu sterowania. Można regulować rozmiar, rozdzielczość, jasność, kontrast i jakość skanowanego obrazu. Można także uruchomić sterownik Epson Scan 2 z aplikacji skanującej zgodnej ze standardem TWAIN. Szczegółowe informacje można znaleźć w pomocy aplikacji.

Informacje o usługach sieciowych i oprogramowaniu

Uruchamianie w systemie Windows

Uwaga:

W przypadku systemów operacyjnych Windows Server trzeba upewnić się, że funkcja **Środowisko pulpitu** jest zainstalowana.

- Windows 10/Windows Server 2016

Kliknij przycisk Start i wybierz polecenia **EPSON > Epson Scan 2**.

- Windows 8.1/Windows 8/Windows Server 2012 R2/Windows Server 2012

Wpisz nazwę aplikacji w panelu wyszukiwania, po czym wybierz wyświetloną ikonę.

- Windows 7/Windows Vista/Windows XP/Windows Server 2008 R2/Windows Server 2008/Windows Server 2003 R2/Windows Server 2003

Kliknij przycisk Start, a następnie wybierz **Wszystkie programy** lub **Programy > EPSON > Epson Scan 2 > Epson Scan 2**.

Uruchamianie w systemie Mac OS

Uwaga:

Sterownik Epson Scan 2 nie obsługuje funkcji szybkiego przełączania użytkowników w systemie Mac OS. Należy wyłączyć tę funkcję.

Wybierz opcję **Idź > Programy > Epson Software > Epson Scan 2**.

Powiązane informacje

- ➔ „Skanowanie w aplikacji Epson Scan 2” na stronie 131
- ➔ „Instalowanie najnowszych aplikacji” na stronie 191

Dodawanie skanera sieciowego

Przed skorzystaniem z Epson Scan 2 musisz dodać skaner sieciowy.

1. Uruchom oprogramowanie, a następnie kliknij **Dodaj** na ekranie **Ustawienia skanera**.

Uwaga:

- Jeśli opcja **Dodaj** zostanie wyszarzona, kliknij **Włącz edytowanie**.

- Jeśli wyświetli się główny ekran Epson Scan 2, oznacza to, że już został podłączony do skanera. Jeśli chcesz się podłączyć do innej sieci, wybierz **Skaner > Ustawienia**, żeby otworzyć ekran **Ustawienia skanera**.

2. Dodawanie skanera sieciowego. Wprowadź następujące pozycje, a następnie kliknij **Dodaj**.

- Model:** Wybór skanera, do którego chcesz się podłączyć.

- Nazwa:** Wprowadzenie nazwy skanera przy użyciu maks. 32 znaków.

- Wyszukaj sieć:** Kiedy komputer i skaner są w tej samej sieci, wyświetla się adres IP. Jeśli się nie wyświetli, kliknij przycisk . Jeśli adres IP nadal się nie wyświetli, kliknij pozycję **Wprowadź adres**, a następnie wprowadź go bezpośrednio.

3. Wybierz skaner na ekranie **Ustawienia skanera** a następnie kliknij **OK**.

Aplikacja konfiguracji skanowania z komputera (Document Capture Pro)

Document Capture Pro* to aplikacja, dzięki której można skonfigurować ustawienia skanowanych obrazów z drukarki połączonej sieciowo z komputerem.

Po sprawdzeniu zeskanowanego obrazu możesz skonfigurować różne ustawienia skanowania na komputerze np. forma zapisu pliku, miejsce docelowe do zapisania zeskanowanego obrazu oraz miejsce docelowe przekazywania. Szczegółowe informacje na temat korzystania z aplikacji Document Capture Pro można znaleźć w jej pomocy.

* Nazwy dla systemu operacyjnego Windows. W przypadku Mac OS nazwa to Document Capture. W przypadku Windows Server nazwa to Document Capture Pro Server.

Uruchamianie w systemie Windows

- Windows 10/Windows Server 2016

Kliknij przycisk Start i wybierz polecenia **Epson Software > Document Capture Pro**.

- Windows 8.1/Windows 8/Windows Server 2012 R2/Windows Server 2012

Wpisz nazwę aplikacji w panelu wyszukiwania, po czym wybierz wyświetloną ikonę.

- Windows 7/Windows Vista/Windows XP/Windows Server 2008 R2/Windows Server 2008/Windows Server 2003 R2/Windows Server 2003

Kliknij przycisk Start i wybierz **Wszystkie programy** lub **Programy > Epson Software > Document Capture Pro**.

Uruchamianie w systemie Mac OS

Wybierz opcję **Idź > Programy > Epson Software > Document Capture**.

Powiązane informacje

- ➔ [„Skanowanie z użyciem ustawień zarejestrowanych w komputerze \(Document Capture Pro\)” na stronie 121](#)
- ➔ [„Instalowanie najnowszych aplikacji” na stronie 191](#)

Aplikacja konfiguracji obsługi i wysyłania faksów (FAX Utility)

FAX Utility to aplikacja, która pozwala na konfigurowanie różnych ustawień wysyłania faksów z poziomu komputera. Można tworzyć i edytować listy kontaktów, które mają być używane przy wysyłaniu faksu, konfigurować zapis odebranych faksów w formacie PDF na komputerze itd. Szczegółowe informacje można znaleźć w pomocy aplikacji.

Uwaga:

- Systemy operacyjne Windows Server nie są obsługiwane.*
- Przed instalacją FAX Utility, należy sprawdzić, czy zainstalowano sterownik drukarki dla tej drukarki; nie obejmuje to sterownika drukarki PostScript i uniwersalnego sterownika drukarki Epson.*

Informacje o usługach sieciowych i oprogramowaniu

Uruchamianie w systemie Windows

Windows 10

Kliknij przycisk Start i wybierz polecenia **Epson Software > FAX Utility**.

Windows 8.1/Windows 8

Wpisz nazwę aplikacji w panelu wyszukiwania, po czym wybierz wyświetloną ikonę.

Windows 7/Windows Vista/Windows XP

Kliknij przycisk Start i wybierz **Wszystkie programy** (lub **Programy**) > **Epson Software > FAX Utility**.

Uruchamianie w systemie Mac OS

Wybierz **Preferencje systemowe** z menu  > **Drukarki i skanery** (lub **Drukowanie i skanowanie, Drukarka i faks**), a następnie wybierz drukarkę (FAKS). Kliknij opcję **Opcje i materiały > Narzędzia > Otwórz narzędzie drukarki**.

Powiązane informacje

➔ [„Odbieranie faksów na komputerze” na stronie 169](#)

➔ [„Instalowanie najnowszych aplikacji” na stronie 191](#)

Aplikacja wysyłania faksów (sterownik PC-FAX)

Sterownik PC-FAX to aplikacja, która pozwala na wysłanie dokumentu utworzonego w innej aplikacji jako faksu, bezpośrednio z komputera. Sterownik PC-FAX jest instalowany podczas instalacji narzędzia FAX Utility. Szczegółowe informacje można znaleźć w pomocy aplikacji.

Uwaga:

Systemy operacyjne Windows Server nie są obsługiwane.

Czynności mogą się różnić w zależności od aplikacji, która została użyta do utworzenia dokumentu. Szczegółowe informacje można znaleźć w pomocy aplikacji.

Uruchamianie w systemie Windows

W menu **Plik** aplikacji wybierz polecenie **Drukuj** lub **Ustawienia drukowania**. Wybierz drukarkę (FAX), a następnie kliknij **Preferencje** lub **Właściwości**.

Uruchamianie w systemie Mac OS

W menu **Plik** aplikacji wybierz polecenie **Drukuj**. Wybierz drukarkę (FAX) jako ustawienie w opcji **Drukarka**, a następnie wybierz z menu wyskakującego opcję **Ustawienia faksu** lub **Ustawienia adresata**.

Powiązane informacje

➔ [„Wysyłanie faksu z komputera” na stronie 165](#)

➔ [„Aplikacja konfiguracji obsługi i wysyłania faksów \(FAX Utility\)” na stronie 188](#)

Aplikacja do drukowania stron internetowych (E-Web Print) (tylko dla Windows)

E-Web Print to aplikacja, która umożliwia łatwe drukowanie stron internetowych w różnych układach. Szczegółowe informacje można znaleźć w pomocy aplikacji. Dostęp do pomocy dla aplikacji można uzyskać z menu **E-Web Print** na pasku narzędzi aplikacji **E-Web Print**.

Uwaga:

- Systemy operacyjne Windows Server nie są obsługiwane.
- Sprawdź obsługiwane przeglądarki i najnowszą wersję na stronie z materiałami do pobrania.

Uruchamianie

Po zainstalowaniu aplikacji E-Web Print będzie ona widoczna w przeglądarce. Kliknij **Print** lub **Clip**.

Narzędzia do aktualizacji oprogramowania (EPSON Software Updater)

EPSON Software Updater to aplikacja, która sprawdza dostępność nowej lub zaktualizowanej wersji oprogramowania w Internecie i instaluje ją. Pozwala także na zaktualizowanie dokumentacji oraz oprogramowania układowego drukarki.

Uwaga:

Systemy operacyjne Windows Server nie są obsługiwane.

Metoda instalacji

Pobierz oprogramowanie EPSON Software Updater z witryny firmy Epson.

Jeżeli na komputerze z systemem Windows nie można pobrać oprogramowania z witryny, można zainstalować je z dostarczonego dysku z oprogramowaniem.

<http://www.epson.com>

Uruchamianie w systemie Windows

- Windows 10

Kliknij przycisk Start i wybierz polecenia **Epson Software** > **EPSON Software Updater**.

- Windows 8.1/Windows 8

Wpisz nazwę aplikacji w panelu wyszukiwania, po czym wybierz wyświetloną ikonę.

- Windows 7/Windows Vista/Windows XP

Kliknij przycisk Start, a następnie wybierz polecenia **Wszystkie programy** lub **Programy** > **Epson Software** > **EPSON Software Updater**.

Uwaga:

*Aplikację EPSON Software Updater można także uruchomić, klikając ikonę drukarki na pasku zadań pulpitu, a następnie wybierając opcję **Aktualizacja oprogramowania**.*

Uruchamianie w systemie Mac OS

Wybierz opcję **Idź** > **Programy** > **Epson Software** > **EPSON Software Updater**.

Instalowanie najnowszych aplikacji

Uwaga:

Jeśli aplikacja jest ponownie instalowana, należy ją najpierw odinstalować.

1. Sprawdź, czy drukarka i komputer są dostępne do celów komunikacji, a drukarka jest podłączona do Internetu.
2. Uruchom aplikację EPSON Software Updater.

Przykładowy ekran w systemie Windows.

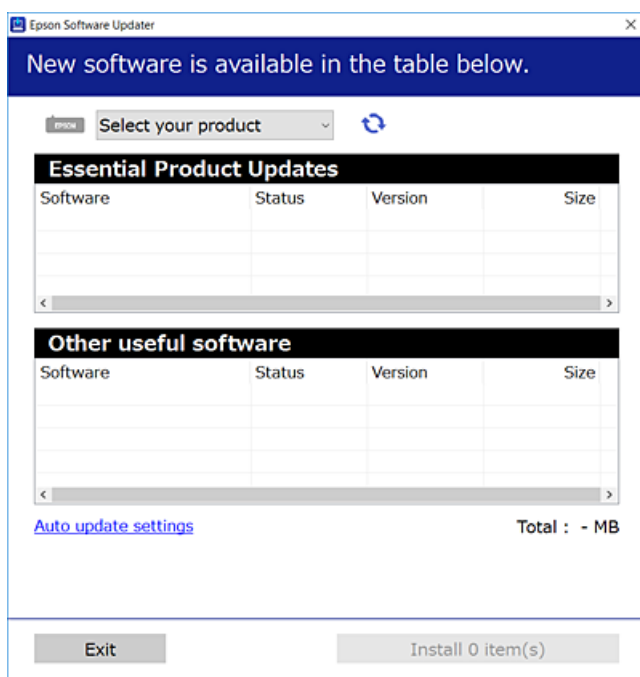

3. W przypadku systemu Windows wybierz drukarkę, a następnie kliknij przycisk , aby sprawdzić dostępność najnowszych wersji aplikacji.
4. Wybierz elementy, które chcesz zainstalować lub zaktualizować, a następnie kliknij przycisk instalacji po prawej dolnej stronie ekranu.

**Ważne:**

Nie wolno wyłączać ładowarki ani odłączać jej od źródła zasilania do momentu zakończenia aktualizacji, gdyż w przeciwnym razie drukarka może ulec awarii.

Informacje o usługach sieciowych i oprogramowaniu

Uwaga:

- Najnowsze aplikacje można pobrać ze strony internetowej firmy Epson.
<http://www.epson.com>
- Jeśli korzystasz z systemów operacyjnych Windows Server, nie możesz korzystać z programu Epson Software Updater. Pobieranie najnowszych aplikacji ze strony internetowej firmy Epson.
- Document Capture Pro nie można zainstalować korzystając z programu Epson Software Updater. Zainstaluj aplikację z poniższej strony internetowej.
<http://support.epson.net/> (poza Europą)
http://assets.epson-europe.com/gb/en/document_capture_pro/index.html (Europa)

Powiązane informacje

- ➔ „Narzędzia do aktualizacji oprogramowania (EPSON Software Updater)” na stronie 190

Instalacja sterownika drukarki PostScript

Instalacja sterownika drukarki PostScript — Windows

1. Zaczynaj proces instalacji, używając jednej z następujących opcji.
 - Użyj dysku z oprogramowaniem dostarczonego z drukarką.**

Włóż dysk z oprogramowaniem do napędu komputera, uzyskaj dostęp do następującej ścieżki, a następnie uruchom plik SETUP64.EXE (lub SETUP.EXE).
Driver\PostScript\WINX64 (lub WINX86)\SETUP\SETUP64.EXE (lub SETUP.EXE)
 - Użyj witryny.**

Uzyskaj dostęp do strony drukarki w następującej witrynie, pobierz sterownik drukarki PostScript3, a następnie uruchom plik wykonywalny.
<http://www.epson.eu/Support> (Europa)
<http://support.epson.net/> (poza Europą)
2. Wybierz drukarkę.
3. Postępuj zgodnie z instrukcjami wyświetlanymi na ekranie.
4. Wybierz metodę połączenia z następujących opcji: połączenie sieciowe lub połączenie USB.
 - W przypadku połączenia sieciowego.**

Zostanie wyświetlona lista drukarek dostępnych w tej samej sieci.
Wybierz drukarkę, która ma być używana.
 - W przypadku połączenia USB.**

Postępuj zgodnie z instrukcjami wyświetlanymi na ekranie, aby połączyć drukarkę z komputerem.
5. Postępuj zgodnie z instrukcjami wyświetlanymi na ekranie, aby zainstalować sterownik drukarki PostScript.

Instalacja sterownika drukarki PostScript — Mac OS

Pobierz sterownik drukarki ze strony pomocy technicznej firmy Epson i zainstaluj go.

<http://www.epson.eu/Support> (Europa)

<http://support.epson.net/> (poza Europą)

Do instalacji sterownika konieczna jest znajomość adresu IP drukarki.

Na ekranie głównym drukarki wybierz ikonę sieci, a następnie wybierz aktywną metodę połączenia, aby sprawdzić adres IP drukarki.

Dodawanie sterownika drukarki (wyłącznie w systemie Mac OS)

1. Wybierz **Preferencje systemowe** z menu  > **Drukarki i skanery** (lub **Drukowanie i skanowanie, Drukowanie i faksowanie**).
2. Kliknij znak +, a następnie wybierz polecenie **Dodaj inną drukarkę lub inny skaner**.
3. Wybierz drukarkę, a następnie kliknij **Dodaj**.

Uwaga:

- Jeśli drukarki nie ma na liście, upewnij się, że jest ona prawidłowo podłączona do komputera i że jest włączona.
- W przypadku połączenia USB, IP lub Bonjour po dodaniu sterownika drukarki ręcznie ustaw opcjonalną kasetę na papier.

Instalacja uniwersalnego sterownika drukarki Epson (Wyłącznie dla Windows)

Uniwersalny sterownik drukarki Epson jest zgodny z PCL6. Po zainstalowaniu tego sterownika drukarki* możesz korzystać z każdej drukarki Epson, która obsługuje ten sterownik.

* Ponieważ jest to sterownik drukarki typu ogólnego, funkcje drukowania są ograniczone w porównaniu do sterownika przeznaczonego konkretnie do tej drukarki.

Podłącz drukarkę do tej samej sieci, do której podłączony jest komputer, i postępuj zgodnie z poniższymi instrukcjami, żeby zainstalować sterownik drukarki.

1. Pobierz wykonywalny plik sterownika ze strony pomocy technicznej Epson.
<http://www.epson.eu/Support> (tylko w Europie)
<http://support.epson.net/>
2. Dwukrotnie kliknij plik wykonywalny.
3. Postępuj zgodnie z instrukcjami na ekranie, aby dokończyć instalację.

Uwaga:

W przypadku użytkowania komputera z systemem Windows i braku możliwości pobrania sterownika ze strony internetowej należy go zainstalować z płyty z oprogramowaniem dostarczonej z drukarką. Uzyskaj dostęp do „Driver \Universal”.



Oinstalowywanie aplikacji

Należy zalogować się do komputera jako administrator. Po pojawieniu się monitu należy wpisać hasło administratora.

Oinstalowywanie aplikacji — Windows

1. Naciśnij przycisk , aby wyłączyć drukarkę.
 2. Zamknij wszystkie uruchomione aplikacje.
 3. Otwórz **Panel sterowania**:
 - Windows 10/Windows Server 2016
Kliknij przycisk Start i wybierz polecenie **System Windows > Panel sterowania**.
 - Windows 8.1/Windows 8/Windows Server 2012 R2/Windows Server 2012
Wybierz kolejno **Pulpit > Ustawienia > Panel sterowania**.
 - Windows 7/Windows Vista/Windows XP/Windows Server 2008 R2/Windows Server 2008/Windows Server 2003 R2/Windows Server 2003
Kliknij przycisk Start i wybierz opcję **Panel sterowania**.
 4. Wybierz opcję **Odinstaluj program** (albo **Dodaj lub usuń programy**):
 - Windows 10/Windows 8.1/Windows 8/Windows 7/Windows Vista/Windows Server 2016/Windows Server 2012 R2/Windows Server 2012/Windows Server 2008 R2/Windows Server 2008
W menu **Programy** wybierz polecenie **Odinstaluj program**.
 - Windows XP/Windows Server 2003 R2/Windows Server 2003
Kliknij **Dodaj lub usuń programy**.
 5. Wybierz aplikację, którą chcesz odinstalować.
Nie możesz odinstalować sterownika drukarki, jeśli pozostały jakiekolwiek zadania drukowania. Usuń zadania lub poczekaj na ich wydrukowanie przed odinstalowaniem.
 6. Odinstaluj aplikacje:
 - Windows 10/Windows 8.1/Windows 8/Windows 7/Windows Vista/Windows Server 2016/Windows Server 2012 R2/Windows Server 2012/Windows Server 2008 R2/Windows Server 2008
Kliknij przycisk **Odinstaluj/Zmień** lub **Odinstaluj**.
 - Windows XP/Windows Server 2003 R2/Windows Server 2003
Kliknij przycisk **Zmień/Usuń** lub **Usuń**.
- Uwaga:**
Jeżeli wyświetlone zostanie okno **Kontrola konta użytkownika**, kliknij polecenie **Kontynuuj**.
7. Postępuj zgodnie z instrukcjami wyświetlanymi na ekranie.

Odinstalowywanie aplikacji — Mac OS

1. Pobierz program Uninstaller za pomocą aplikacji EPSON Software Updater.
Po pobraniu programu Uninstaller nie jest konieczne pobieranie go za każdym razem, gdy ma być odinstalowana jakaś aplikacja.
2. Naciśnij przycisk , aby wyłączyć drukarkę.
3. Aby odinstalować sterownik drukarki lub sterownik PC-FAX, wybierz opcję **Preferencje systemowe** z menu  > **Drukarki i skanery** (lub **Drukowanie i skanowanie, Drukarka i faks**), a następnie usuń drukarkę z listy aktywnych drukarek.
4. Zamknij wszystkie uruchomione aplikacje.
5. Wybierz opcję **Idź > Programy > Epson Software > Uninstaller**.
6. Wybierz aplikacje, które chcesz odinstalować, a następnie kliknij **Odinstaluj**.



Ważne:

Program Uninstaller usunie wszystkie sterowniki drukarek atramentowych firmy Epson, znajdujące się w komputerze. Jeśli używanych jest kilka drukarek atramentowych firmy Epson, a pożądane jest usunięcie tylko niektórych sterowników, należy usunąć wszystkie i dopiero potem ponownie zainstalować żądany sterownik.

Uwaga:

Jeżeli na liście aplikacji nie można znaleźć aplikacji, która ma zostać odinstalowana, nie można jej odinstalować za pomocą programu Uninstaller. W takiej sytuacji wybierz **Idź > Aplikacje > Epson Software**, wybierz aplikację, którą chcesz odinstalować i przeciągnij ją na ikonę kosza.

Drukowanie przy użyciu usługi sieciowej

Usługa internetowa Epson Connect umożliwia drukowanie dokumentów z poziomu smartfona, tabletu lub laptopa w dowolnym czasie i praktycznie z dowolnego miejsca. Aby móc korzystać z tej usługi, trzeba zarejestrować użytkownika i drukarkę w usłudze Epson Connect.

W Internecie dostępne są poniższe funkcje.

Email Print

Wysyłając wiadomość e-mail z załącznikami, takimi jak dokumenty lub obrazy, na adres e-mail przydzielony do drukarki, można wydrukować wiadomość e-mail i jej załączniki z lokalizacji zdalnych, np. dom lub biuro.

Epson iPrint

Ta aplikacja jest przeznaczona na systemy iOS i Android. Pozwala drukować lub skanować z poziomu smartfona lub tabletu. Możliwe jest drukowanie dokumentów, obrazów i witryn przez wysłanie ich bezpośrednio do drukarki w tej samej sieci bezprzewodowej.

Scan to Cloud

Ta aplikacja umożliwia wysłanie zeskanowanych danych, które mają być wydrukowane, do innej drukarki. Można też wysłać zeskanowane dane do dostępnych usług w chmurze.

Remote Print Driver

To jest sterownik współużytkowany obsługiwany przez sterownik druku zdalnego. W przypadku drukowania na drukarce w lokalizacji zdalnej można drukować, zmieniając drukarkę w oknie aplikacji.

Informacje o usługach sieciowych i oprogramowaniu

Więcej informacji można znaleźć w portalu internetowym Epson Connect.

<https://www.epsonconnect.com/>

<http://www.epsonconnect.eu> (tylko w Europie)

Powiązane informacje

➔ „Używanie Epson iPrint” na stronie 98

Rozwiązywanie problemów



Sprawdzanie stanu drukarki

Sprawdzanie komunikatów na wyświetlaczu LCD

Jeżeli komunikat o błędzie pojawia się na wyświetlaczu LCD, postępuj zgodnie z instrukcjami na ekranie lub rozwiązaniami podanymi poniżej, aby rozwiązać ten problem.

Komunikaty o błędach	Rozwiązania
Błąd drukarki. Wyłącz i włącz ponownie zasilanie. Szczegóły znajdują się w dokumentacji.	<ul style="list-style-type: none"> <input type="checkbox"/> Wyjmij papier i materiały zabezpieczające z drukarki i kasetę na papier. Jeśli komunikat o błędzie jest wciąż wyświetlany po wyłączeniu i ponownym włączeniu zasilania, skontaktuj się z pomocą techniczną Epson. <input type="checkbox"/> Jeżeli wyświetlane są następujące kody błędów, sprawdź maksymalną liczbę arkuszy, którą można włożyć do każdego źródła papieru. 000181, 000184
Błąd drukarki. Sprawdź dokumentację w celu uzyskania szczegółowych informacji. Funkcje nie związane z drukowaniem nie są dostępne.	Drukarka może być uszkodzona. Aby zlecić naprawę, skontaktuj się z pomocą techniczną firmy Epson lub z autoryzowanym punktem serwisowym firmy Epson. Funkcje niezwiązane z drukowaniem, np. skanowanie, nadal będą dostępne.
Błąd drukarki. W celu uzyskania szczegółowych informacji sprawdź dokumentację.	Drukarka może być uszkodzona. Aby zlecić naprawę, skontaktuj się z pomocą techniczną firmy Epson lub z autoryzowanym punktem serwisowym firmy Epson.
Brak papieru w XX. Załaduj papier. Rozmiar papieru: XX/ Rodzaj pap.: XX	Włóż papier, a następnie wsuń kasetę na papier do oporu.
Zainstalowano zbyt wiele modułów kasety na papier. Wyłącz zasilanie i odinstaluj dodatkowe moduły. Szczegółowe informacje znajdują się w dokumentacji.	Można zainstalować maksymalnie jedną opcjonalną kasetę na papier. Aby odinstalować opcjonalne kasety na papier, postępuj zgodnie z instrukcjami instalacji, wykonując poszczególne kroki w odwrotnej kolejności.
Nie można drukować, ponieważ XX nie działa. Drukować można z innej kasety na papier.	Wyłącz i włącz urządzenie, a następnie ponownie włóż kasetę na papier. Jeśli komunikat o błędzie nadal jest wyświetlany, skontaktuj się z pomocą techniczną firmy Epson lub autoryzowanym punktem serwisowym firmy Epson w celu zlecenia naprawy.
Należy wymienić Pojemnik z tuszem.	Aby zagwarantować uzyskanie najwyższej jakości druku i chronić głowicę drukującą, gdy pojawia się informacja o konieczności wymiany pojemnika z tuszem, zawiera on jeszcze zróżnicowaną, bezpieczną rezerwę. Wymień na nowy pojemnik z tuszem.
Autom. wyświetlanie ustawienia papieru jest ustawione na Wyłączone. Niektóre funkcje mogą być niedostępne. Sprawdź szczegóły w dokumentacji.	Jeżeli ustawienie Autom. wyświetlanie ustawienia papieru jest wyłączone, nie można korzystać z funkcji AirPrint.

Rozwiązywanie problemów

Komunikaty o błędach	Rozwiązania
Nie wykryto sygnału tonowego wybierania.	Ten problem można rozwiązać, wybierając pozycje Ustaw. > Ustawienia ogólne > Ustawienia faksu > Ustaw. podstawowe > Typ linii , a następnie wybierając pozycję PBX . Jeśli używany system telefoniczny wymaga podania kodu dostępu do zewnętrznej linii, skonfiguruj go po wybraniu opcji PBX . Podczas wpisywania zewnętrznego numeru faksu zamiast kodu można użyć znaku krzyżyka (#). Zapewni to większe bezpieczeństwo połączenia. Jeśli komunikat o błędzie jest nadal wyświetlany, wyłącz opcje Wykr. sygn. wybier. . Jednak wyłączenie tej funkcji może spowodować pominięcie pierwszej cyfry numeru faksu i wysłanie dokumentu na niewłaściwy numer.
Odebranie faksów nie powiodło się, ponieważ pojem. danych faksu jest pełna. Dotknij Job/ Status na dole ekran główny w celu uzyskania szczeg.	Niżej wymienione przyczyny mogą powodować gromadzenie odbieranych faksów bez ich przetwarzania. <input type="checkbox"/> Brak możliwości drukowania z powodu błędu drukarki. Usuń błąd drukarki. Aby sprawdzić szczegóły i rozwiązania w celu usunięcia błędu, naciśnij przycisk  i wybierz polecenie Stan drukarki . <input type="checkbox"/> Brak możliwości zapisu na komputerze lub na nośniku pamięci. Aby sprawdzić, czy odebrane fakсы zostały zapisane, naciśnij przycisk  i wybierz polecenie Stan zadania . Aby zapisać odebrane fakсы, włóż komputer lub podłącz do drukarki nośnik pamięci.
Kombin. adr. IP i maski pods. nieprawidł. Sprawdź dokument. w celu uzyskania szczegółowych informacji.	Skontaktuj się z administratorem drukarki.
Zaktualizuj certyfikat główny, aby używać usług w chmurze.	Skontaktuj się z administratorem drukarki.
Sprawdź, czy ustawienia portu Drukarka (np. Adres IP), bądź sterownik drukarki są prawidłowe w komputerze.	Sprawdź w następujący sposób poprawny wybór portu drukarki we Właściwość > Port z menu Drukarki . Wybierz „ USBXXX ” dla połączenia USB lub „ EpsonNet Print Port ” dla połączenia sieciowego.
Sprawdź, czy ustawienia portu lub sterownik drukarki są prawidłowe w komputerze. W celu uzyskania szczegółów, sprawdź dokumentację.	
Recovery Mode	Skontaktuj się z administratorem drukarki.

Powiązane informacje

- ➔ „Kontakt z działem pomocy technicznej firmy Epson” na stronie 265
- ➔ „Narzędzia do aktualizacji oprogramowania (EPSON Software Updater)” na stronie 190
- ➔ „Instalowanie najnowszych aplikacji” na stronie 191

Kod błędu w menu stanu

Jeśli zadanie nie zakończy się pomyślnie, sprawdź kod błędu w historii danego zadania. Kod błędu można sprawdzić, naciskając przycisk , a następnie wybierając opcję **Stan zadania**. Poniższa tabela zawiera opis problemów i ich rozwiązań.

Więcej informacji o funkcji **Ustawienia faksu** można znaleźć w dokumencie Przewodnik administratora.

Rozwiązywanie problemów

Kod	Problem	Rozwiązanie
001	Urządzenie zostało wyłączone z powodu awarii zasilania.	-
101	Pamięć jest zapelniona.	<p>Poniższe metody mogą pomóc zmniejszyć rozmiar zadania drukowania.</p> <ul style="list-style-type: none"> <input type="checkbox"/> Zmniejsz rozdzielczość i jakość wydruku. <input type="checkbox"/> Zmień ustawienie formatu. <input type="checkbox"/> Zmniejsz liczbę obrazów, liter lub czcionek w danym zadaniu drukowania.
102	Drukowanie zbiorcze nie powiodło się z powodu zbyt małej ilości pamięci.	<ul style="list-style-type: none"> <input type="checkbox"/> Wybierz Ustaw. > Ustawienia ogólne > Administr. systemu > Usuń dane wewn. pamięci > Czcionka PDL, Makro, a następnie usuń pobrane czcionki i makra. <input type="checkbox"/> Poniższe metody mogą pomóc zmniejszyć rozmiar zadania drukowania. Można także wydrukować poszczególne kopie jedna po drugiej. <ul style="list-style-type: none"> <input type="checkbox"/> Zmniejsz rozdzielczość i jakość wydruku. <input type="checkbox"/> Zmień ustawienie formatu. <input type="checkbox"/> Zmniejsz liczbę obrazów, liter lub czcionek w danym zadaniu drukowania.
103	Jakość druku została obniżona z powodu zbyt małej ilości pamięci.	<p>Aby nie obniżać jakości druku, można zmniejszyć rozmiar zadania drukowania, wykonując poniższe czynności.</p> <ul style="list-style-type: none"> <input type="checkbox"/> Zmień ustawienie formatu. <input type="checkbox"/> Zmniejsz liczbę obrazów, liter lub czcionek w danym zadaniu drukowania.
104	Drukowanie odwrócone nie powiodło się z powodu zbyt małej ilości pamięci.	<ul style="list-style-type: none"> <input type="checkbox"/> Wybierz Ustaw. > Ustawienia ogólne > Administr. systemu > Usuń dane wewn. pamięci > Czcionka PDL, Makro, a następnie usuń pobrane czcionki i makra. <input type="checkbox"/> Aby drukować w odwrotnej kolejności, można zmniejszyć rozmiar zadania drukowania, wykonując poniższe czynności. <ul style="list-style-type: none"> <input type="checkbox"/> Zmniejsz rozdzielczość i jakość wydruku. <input type="checkbox"/> Zmień ustawienie formatu. <input type="checkbox"/> Zmniejsz liczbę obrazów, liter lub czcionek w danym zadaniu drukowania.
106	Nie można drukować z poziomu komputera z powodu ustawień ograniczonego dostępu.	Skontaktuj się z administratorem drukarki.

Rozwiązywanie problemów

Kod	Problem	Rozwiązanie
107	Uwierzytelnianie użytkownika nie powiodło się. Zadanie zostało anulowane.	<input type="checkbox"/> Upewnij się, że są prawidłowe nazwa użytkownika i hasło. <input type="checkbox"/> Wybierz pozycje Ustaw. > Ustawienia ogólne > Administr. systemu > Ustawienia zabezp. > Kontrola dostępu . Włącz funkcję ograniczenia użytkownika, a następnie zezwól na zadanie bez informacji uwierzytelniania.
108	Gdy drukarka była wyłączona, usunięto dane poufnego zadania.	-
109	Odebrany faks został już usunięty.	-
110	Zadanie zostało wydrukowane tylko na jednej stronie, ponieważ na załadowanym papierze nie można drukować dwustronnie.	Aby wykonać drukowanie dwustronne, załaduj odpowiedni papier.
111	Mała ilość dostępnej pamięci.	Poniższe metody mogą pomóc zmniejszyć rozmiar zadania drukowania. <ul style="list-style-type: none"> <input type="checkbox"/> Zmniejsz rozdzielczość i jakość wydruku. <input type="checkbox"/> Zmień ustawienie formatu. <input type="checkbox"/> Zmniejsz liczbę obrazów, liter lub czcionek w danym zadaniu drukowania.
120	Nie można wysyłać ani odbierać danych z serwera, z którym nawiązane jest połączenie w otwartej platformie.	Upewnij się, że na serwerze nie ma błędów i sieć działa prawidłowo.
201	Pamięć jest zapełniona.	<input type="checkbox"/> Wydrukuj odebrane fakсы z poziomu ekranu Stan zadania w Job/Status . <input type="checkbox"/> Usuń odebrane fakсы zapisane w skrzynce odbiorczej z poziomu ekranu Stan zadania w Job/Status . <input type="checkbox"/> Faks monochromatyczny do jednego odbiorcy można wysłać za pomocą funkcji bezpośredniego wysyłania. <input type="checkbox"/> Podziel oryginały i wyślij je co najmniej w dwóch partiach.
202	Urządzenie odbiorcy przerwało połączenie.	Odczekaj chwilę i spróbuj ponownie.
203	Urządzenie nie wykrywa sygnału tonowego.	<input type="checkbox"/> Upewnij się, że kabel telefoniczny jest poprawnie podłączony i że linia jest sprawna. <input type="checkbox"/> Jeśli drukarka jest podłączona do centrali PBX lub adaptera terminalowego, zmień ustawienie Typ linii na PBX . <input type="checkbox"/> Wybierz Ustaw. > Ustawienia ogólne > Ustawienia faksu > Ustaw. podstawowe > Wykr. sygn. wybier. , a następnie wyłącz ustawienie sygnału wybierania.
204	Urządzenie odbiorcy jest zajęte.	Odczekaj chwilę i spróbuj ponownie.
205	Urządzenie odbiorcy nie odpowiada.	Odczekaj chwilę i spróbuj ponownie.

Rozwiązywanie problemów

Kod	Problem	Rozwiązanie
206	Przewód telefoniczny został niewłaściwie podłączony do gniazd LINE i EXT. w urządzeniu.	Sprawdź połączenia w gniazdach LINE i EXT. drukarki.
207	Urządzenie nie jest podłączone do linii telefonicznej.	Podłącz przewód telefoniczny do linii.
208	Nie można wysłać faksu do części wybranych odbiorców.	Wydrukuj raport Raport faksu lub Ostatnia transmisja dla poprzednich faksów z poziomu Raport faksu w menu Faks, aby sprawdzić, do których odbiorców dokument nie został wysłany. Gdy włączona jest opcja Zapis. danych błędu , faks można wysłać ponownie z poziomu ekranu Stan zadania w Job/Status .
301	Brak wystarczającej ilości wolnego miejsca do zapisania danych w urządzeniu pamięci.	<input type="checkbox"/> Zwiększ ilość wolnego miejsca w urządzeniu pamięci. <input type="checkbox"/> Zmniejsz liczbę dokumentów. <input type="checkbox"/> Zmniejsz rozdzielczość skanowania lub zwiększ stopień kompresji, aby zmniejszyć rozmiar zeskanowanego obrazu.
302	Urządzenie pamięci jest chronione przed zapisem.	Wyłącz ochronę przed zapisem na urządzeniu pamięci.
303	Nie utworzono folderu do zapisu zeskanowanego obrazu.	Włóż inne urządzenie pamięci.
304	Wyjęto urządzenie pamięci.	Ponownie podłącz urządzenie pamięci.
305	Wystąpił błąd podczas zapisywania danych na urządzeniu pamięci.	Jeśli urządzenie zewnętrzne jest dostępne z komputera, zaczekaj chwilę i spróbuj ponownie.
306	Pamięć jest zapełniona.	Poczekaj, aż zakończą się bieżące zadania.
311	Wystąpił błąd DNS.	<input type="checkbox"/> Wybierz Ustaw. > Ustawienia ogólne > Ustawienia sieciowe > Zaawansowane > TCP/IP , a następnie sprawdź ustawienia DNS. <input type="checkbox"/> Sprawdź ustawienia DNS serwera, komputera lub punktu dostępu.
312	Wystąpił błąd uwierzytelniania.	Wybierz Ustaw. > Ustawienia ogólne > Ustawienia sieciowe > Zaawansowane > Serwer e-mail > Ustaw. serwera , a następnie sprawdź ustawienia serwera.
313	Wystąpił błąd komunikacji.	<input type="checkbox"/> Wydrukuj raport połączenia sieciowego, aby sprawdzić, czy drukarka jest podłączona do sieci. <input type="checkbox"/> Wybierz pozycje Ustaw. > Ustawienia ogólne > Ustawienia sieciowe > Zaawansowane > Serwer e-mail > Ustaw. serwera , aby sprawdzić ustawienia serwera e-mail. Można sprawdzić przyczynę błędu poprzez uruchomienie sprawdzenia połączenia. <input type="checkbox"/> Metoda uwierzytelnienia ustawień i serwer e-mail mogą nie pasować. Po wybraniu Wył. jako metody uwierzytelnienia, upewnij się, że metoda uwierzytelnienia serwera e-mail jest ustawiona na Brak.

Rozwiązywanie problemów

Kod	Problem	Rozwiązanie
314	Rozmiar danych przekracza maksymalny rozmiar przewidziany dla załączanych plików.	<input type="checkbox"/> W ustawieniach skanowania zwiększ wartość Maks. rozm. zał. pliku . <input type="checkbox"/> Zmniejsz rozdzielczość skanowania lub zwiększ stopień kompresji, aby zmniejszyć rozmiar zeskanowanego obrazu.
315	Pamięć jest zapełniona.	Spróbuj ponownie po zakończeniu bieżących zadań.
321	Wystąpił błąd DNS.	<input type="checkbox"/> Wybierz Ustaw. > Ustawienia ogólne > Ustawienia sieciowe > Zaawansowane > TCP/IP , a następnie sprawdź ustawienia DNS. <input type="checkbox"/> Sprawdź ustawienia DNS serwera, komputera lub punktu dostępu.
322	Wystąpił błąd uwierzytelniania.	Sprawdź ustawienia Lokalizacja .
323	Wystąpił błąd komunikacji.	<input type="checkbox"/> Sprawdź ustawienia Lokalizacja . <input type="checkbox"/> Wydrukuj raport połączenia sieciowego, aby sprawdzić, czy drukarka jest podłączona do sieci.
324	W określonym folderze istnieje już plik o tej samej nazwie.	<input type="checkbox"/> Usuń plik o tej samej nazwie. <input type="checkbox"/> Zmień przedrostek nazwy pliku w ustawieniach Ustawienia pliku .
325 326	Brak wystarczającej ilości wolnego miejsca w określonym folderze.	<input type="checkbox"/> Zwiększ ilość wolnego miejsca w określonym folderze. <input type="checkbox"/> Zmniejsz liczbę dokumentów. <input type="checkbox"/> Zmniejsz rozdzielczość skanowania lub zwiększ stopień kompresji, aby zmniejszyć rozmiar zeskanowanego obrazu.
327	Pamięć jest zapełniona.	Poczekaj, aż zakończą się bieżące zadania.
328	Lokalizacja docelowa jest nieprawidłowa lub nie istnieje.	Sprawdź ustawienia Lokalizacja .
331	Wystąpił błąd komunikacji.	Wydrukuj raport połączenia sieciowego, aby sprawdzić, czy drukarka jest podłączona do sieci.
332	Brak wystarczającej ilości wolnego miejsca do zapisania zeskanowanego obrazu w lokalizacji docelowej.	Zmniejsz liczbę dokumentów.
333	Nie znaleziono lokalizacji docelowej, ponieważ informacja o niej została załadowana na serwer przed wysłaniem zeskanowanego obrazu.	Ponownie wybierz lokalizację docelową.
334	Wystąpił błąd podczas wysyłania zeskanowanego obrazu.	-

Rozwiązywanie problemów

Kod	Problem	Rozwiązanie
341	Wystąpił błąd komunikacji.	<ul style="list-style-type: none"> <input type="checkbox"/> Sprawdź połączenia drukarki i komputera. Jeżeli ustanowione jest połączenie poprzez sieć, wydrukuj raport połączenia sieciowego, aby sprawdzić, czy drukarka jest podłączona do sieci. <input type="checkbox"/> Upewnij się, że na komputerze jest zainstalowana aplikacja Document Capture Pro. <input type="checkbox"/> Jeżeli nie można rozwiązać problemu, skontaktuj się z administratorem drukarki.
401	Brak wystarczającej ilości wolnego miejsca do zapisania danych w urządzeniu pamięci.	Zwiększ ilość wolnego miejsca w urządzeniu pamięci.
402	Urządzenie pamięci jest chronione przed zapisem.	Wyłącz ochronę przed zapisem na urządzeniu pamięci.
404	Wyjęto urządzenie pamięci.	Ponownie podłącz urządzenie pamięci.
405	Wystąpił błąd podczas zapisywania danych na urządzeniu pamięci.	<ul style="list-style-type: none"> <input type="checkbox"/> Ponownie podłącz urządzenie pamięci. <input type="checkbox"/> Użyj innego urządzenia pamięci, w którym utworzono folder za pomocą funkcji Utwórz folder do zapisywania.
411	Wystąpił błąd DNS.	<ul style="list-style-type: none"> <input type="checkbox"/> Wybierz Ustaw. > Ustawienia ogólne > Ustawienia sieciowe > Zaawansowane > TCP/IP, a następnie sprawdź ustawienia DNS. <input type="checkbox"/> Sprawdź ustawienia DNS serwera, komputera lub punktu dostępu. <input type="checkbox"/> Jeżeli nie można rozwiązać problemu, skontaktuj się z administratorem drukarki.
412	Wystąpił błąd uwierzytelniania.	<p>Wybierz Ustaw. > Ustawienia ogólne > Ustawienia sieciowe > Zaawansowane > Serwer e-mail > Ustaw. serwera, a następnie sprawdź ustawienia serwera.</p> <p>Jeżeli nie można rozwiązać problemu, skontaktuj się z administratorem drukarki.</p>
413	Wystąpił błąd komunikacji.	<ul style="list-style-type: none"> <input type="checkbox"/> Wybierz pozycje Ustaw. > Ustawienia ogólne > Ustawienia sieciowe > Zaawansowane > Serwer e-mail > Ustaw. serwera, aby sprawdzić ustawienia serwera e-mail. Można sprawdzić przyczynę błędu poprzez uruchomienie sprawdzenia połączenia. <input type="checkbox"/> Metoda uwierzytelnienia ustawień i serwer e-mail mogą nie pasować. Po wybraniu Wył. jako metody uwierzytelnienia, upewnij się, że metoda uwierzytelnienia serwera e-mail jest ustawiona na Brak. <input type="checkbox"/> Wydrukuj raport połączenia sieciowego, aby sprawdzić, czy drukarka jest podłączona do sieci. <p>Jeżeli nie można rozwiązać problemu, skontaktuj się z administratorem drukarki.</p>

Rozwiązywanie problemów

Kod	Problem	Rozwiązanie
421	Wystąpił błąd DNS.	<input type="checkbox"/> Wybierz Ustaw. > Ustawienia ogólne > Ustawienia sieciowe > Zaawansowane > TCP/IP , a następnie sprawdź ustawienia DNS. <input type="checkbox"/> Sprawdź ustawienia DNS serwera, komputera lub punktu dostępu. <input type="checkbox"/> Jeżeli nie można rozwiązać problemu, skontaktuj się z administratorem drukarki.
422	Wystąpił błąd uwierzytelniania.	Wybierz pozycje Ustaw. > Ustawienia ogólne > Ustawienia faksu > Ustaw. odbioru > Ustaw. zapisu/ przekierowania , a następnie sprawdź ustawienia folderu wybranego w polu Przeznaczenie .
423	Wystąpił błąd komunikacji.	<input type="checkbox"/> Wydrukuj raport połączenia sieciowego, aby sprawdzić, czy drukarka jest podłączona do sieci. <input type="checkbox"/> Wybierz pozycje Ustaw. > Ustawienia ogólne > Ustawienia faksu > Ustaw. odbioru > Ustaw. zapisu/ przekierowania , a następnie sprawdź ustawienia folderu wybranego w polu Przeznaczenie . <input type="checkbox"/> Jeżeli nie można rozwiązać problemu, skontaktuj się z administratorem drukarki.
425	Brak wystarczającej ilości wolnego miejsca w docelowym folderze przesyłania.	Zwiększ ilość wolnego miejsca w docelowym folderze przesyłania.
428	Lokalizacja docelowa jest nieprawidłowa lub nie istnieje.	Wybierz pozycje Ustaw. > Ustawienia ogólne > Ustawienia faksu > Ustaw. odbioru > Ustaw. zapisu/ przekierowania , a następnie sprawdź ustawienia folderu wybranego w polu Przeznaczenie .

Powiązane informacje

- ➔ „Ustawienia sieciowe” na stronie 55
- ➔ „Drukowanie przy użyciu usługi sieciowej” na stronie 195
- ➔ „Dostępne papiery i pojemności” na stronie 26
- ➔ „Nie można zapisywać zeskanowanych obrazów w folderze udostępnionym” na stronie 227

Sprawdzanie stanu drukarki – Windows

1. Wyświetl okno dialogowe sterownika drukarki.
2. Kliknij **EPSON Status Monitor 3** na karcie **Konserwacja**, a następnie kliknij **Szczegóły**.

Można tu sprawdzić stan drukarki, poziomy tuszu i informacje o błędach.

Uwaga:

Jeżeli program **EPSON Status Monitor 3** jest wyłączony, należy kliknąć **Ustawienia zaawansowane** na karcie **Konserwacja**, a następnie wybrać opcję **Włącz program EPSON Status Monitor 3**.

Powiązane informacje

➔ „Dostęp do sterownika drukarki” na stronie 63

Sprawdzanie stanu drukarki — Mac OS

1. Z menu  > **Drukarki i skanery** (lub **Drukowanie i skanowanie, Drukarka i faks**) wybierz pozycję **Preferencje systemowe**, a następnie wybierz drukarkę.
2. Kliknij opcję **Opcje i materiały** > **Narzędzia** > **Otwórz narzędzie drukarki**.
3. Kliknij przycisk **EPSON Status Monitor**.
Można tu sprawdzić stan drukarki, poziomy tuszu i informacje o błędach.

Sprawdzanie stanu oprogramowania

Możliwe jest rozwiązanie problemu przez aktualizację oprogramowania do najnowszej wersji. Aby sprawdzić stan oprogramowania, użyj narzędzia do aktualizacji oprogramowania.

Powiązane informacje

- ➔ „Narzędzia do aktualizacji oprogramowania (EPSON Software Updater)” na stronie 190
- ➔ „Instalowanie najnowszych aplikacji” na stronie 191

Wymywanie zaciętego papieru

Postępuj zgodnie z instrukcjami wyświetlanymi na ekranie panelu sterowania drukarki, aby odnaleźć i usunąć zacięty papier, w tym wszystkie pourywane kawałki. Na ekranie LCD wyświetlana jest animacja pokazująca usuwanie zaciętego papieru.

**Przeostroga:**

Po włożeniu ręki do wnętrza drukarki nie wolno dotykać przycisków na panelu sterowania. Jeśli drukarka rozpocznie działanie, może to spowodować obrażenia. Aby uniknąć obrażeń, należy zachować ostrożność i nie dotykać żadnej z wystających części.

**Ważne:**



Zacięty papier należy wyjmować ostrożnie. Energiczne wyjmowanie papieru może doprowadzić do uszkodzenia drukarki.

Papier nie jest podawany poprawnie

Sprawdź poniższe punkty, a następnie podejmij odpowiednie działania w celu rozwiązania problemu.

- Ustaw drukarkę na płaskiej powierzchni i korzystaj z niej w zalecanych warunkach środowiskowych.

Rozwiązywanie problemów

- Używaj papieru obsługiwanego przez tę drukarkę.
- Stosuj się do środków ostrożności dotyczących postępowania z papierem.
- Nie wolno przekraczać maksymalnej liczby arkuszy przewidzianej dla danego rodzaju papieru. Wysokość stosu zwykłego papieru ładowanego do kaseta na papier nie powinna przekraczać linii wskazywanej przez symbol  umieszczony na prowadnicy krawędzi. W przypadku grubego papieru, takiego jak papier fotograficzny, wysokość stosu papieru nie powinna przekraczać linii wskazywanej przez symbol  umieszczony na prowadnicy krawędzi. Wysokość ryzy zwykłego papieru ładowanego do tylny podajnik papieru nie powinna przekraczać linii wskazywanej przez symbol trójkąta umieszczony na prowadnicy krawędzi.
- Upewnij się, że ustawienia rozmiaru i typu papieru odpowiadają faktycznemu rozmiarowi i typowi papieru załadowanego do drukarki.
- Jeśli problem z podawaniem papieru występuje często, załaduj papier z innego źródła papieru.

Powiązane informacje

- ➔ „Dane techniczne dotyczące środowiska pracy” na stronie 248
- ➔ „Środki ostrożności dotyczące postępowania z papierem” na stronie 29
- ➔ „Dostępne papiery i pojemności” na stronie 26
- ➔ „Lista rodzajów papieru” na stronie 36

Blokada papieru

- Włóż papier w odpowiednim kierunku, a następnie przesuń prowadnice krawędzi w kierunku brzegów papieru.
- Podczas ładowania wielu arkuszy papieru należy je wkładać pojedynczo.

Powiązane informacje

- ➔ „Wyjmowanie zaciętego papieru” na stronie 205
- ➔ „Ładowanie papieru do Kaseta na papier” na stronie 30
- ➔ „Ładowanie papieru do Tylny podajnik papieru” na stronie 33

Papier jest podawany krzywo

Włóż papier w odpowiednim kierunku, a następnie przesuń prowadnice krawędzi w kierunku brzegów papieru.

Powiązane informacje

- ➔ „Ładowanie papieru do Kaseta na papier” na stronie 30
- ➔ „Ładowanie papieru do Tylny podajnik papieru” na stronie 33

Kilka arkuszy papieru jest podawanych jednocześnie.

- Umożliwia podawanie po jednym arkuszu papieru jednocześnie.
- Kiedy w trakcie ręcznego drukowania dwustronnego podawanych jest kilka arkuszy jednocześnie, przed ponownym załadowaniem papieru usuń cały papier załadowany do drukarki.

Brak podawania papieru z opcjonalnej kasety na papier

Po dodaniu opcjonalnej kasety na papier należy skonfigurować odpowiednie ustawienia w sterowniku drukarki.

Powiązane informacje

- ➔ „Konfiguracja opcjonalnej kasety na papier w sterowniku drukarki — Windows” na stronie 256
- ➔ „Konfiguracja opcjonalnej kasety na papier w sterowniku drukarki — Mac OS” na stronie 257

Pojawia się błąd braku papieru

Jeśli mimo włożenia papieru do tylny podajnik papieru wystąpi błąd braku papieru, włóż ponownie papier na środek tylny podajnik papieru.

Oryginały nie są podawane w ADF

- Używaj oryginałów obsługiwanych przez ADF.
- Włóż oryginały w odpowiednim kierunku, a następnie dosuń prowadnice krawędzi podajnika ADF do brzegów oryginałów.
- Wyczyść wnętrze automatycznego podajnika dokumentów.
- Nie należy ładować oryginałów powyżej linii wskazanej przez symbol trójkąta w podajniku ADF.

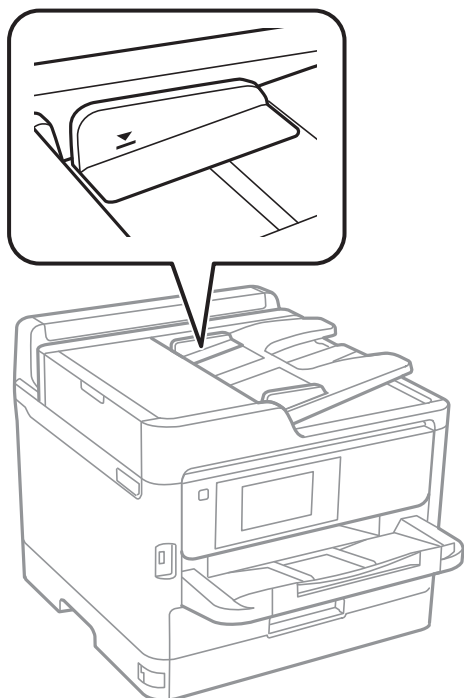

- Sprawdzić, czy na dole ekranu jest ikona podajnika ADF. Jeśli jej nie widać, należy załadować oryginały jeszcze raz.

Powiązane informacje

- ➔ „Dostępne oryginały dla podajnika ADF” na stronie 37



- ➔ „Umieszczanie oryginałów w podajniku ADF” na stronie 37
- ➔ „Czyszczenie automatycznego podajnika dokumentów (ADF)” na stronie 181

Problemy z zasilaniem i panelem sterowania

Zasilanie się nie włącza

- Upewnij się, że przewód zasilania jest prawidłowo podłączony.
- Przytrzymaj przycisk  trochę dłużej.

Zasilanie się nie wyłącza

Przytrzymaj przycisk  trochę dłużej. Jeżeli nadal nie można wyłączyć drukarki, należy odłączyć kabel zasilający. Aby zapobiec wysychaniu głowicy drukującej, ponownie włącz drukarkę i wyłącz ją naciskając przycisk .

Zasilanie wyłącza się automatycznie

- Wybierz **Ustaw. > Ustawienia ogólne > Ustaw. podstawowe > Ustaw. wyłączenia**, a następnie włącz ustawienia **Wyłącz przy bezczynności** oraz **Wyłącz po odłączeniu**.
- Wybierz **Ustaw. > Ustawienia ogólne > Ustaw. podstawowe**, a następnie wyłącz ustawienie **Timer wył.**

Uwaga:

Posiadany produkt może posiadać funkcję **Ustaw. wyłączenia** lub **Timer wył.** w zależności od miejsca zakupu.

Wyświetlacz LCD ciemnieje

Drukarka znajduje się w trybie uśpienia. Dotknij dowolne miejsce na ekranie LCD, aby powrócić do poprzedniego stanu.

Ekran dotykowy nie reaguje

- Jeśli na ekran dotykowy zostanie nalepiona etykieta ochronna, ekran dotykowy może nie reagować.
- Wyłącz drukarkę, a następnie przetrzyj ekran miękką, suchą szmatką. Jeśli ekran jest zabrudzony, może nie reagować.

Nie można obsługiwać z panelu sterowania

Jeśli włączone jest ograniczenie dostępu do funkcji, w celu przeprowadzenia drukowania należy podać identyfikator użytkownika i hasło. Jeśli nie znasz hasła, skontaktuj się z administratorem drukarki.

Nie można drukować z komputera

Sprawdzanie połączenia (USB)

- ❑ Podłącz drukarkę do komputera za pomocą przewodu USB.
- ❑ Jeżeli korzystasz z koncentratora USB, spróbuj bezpośrednio podłączyć drukarkę do komputera.
- ❑ Jeśli kabla USB nie można rozpoznać, zmień port lub zmień kabel USB.
- ❑ Jeśli drukarka nie może drukować przy połączeniu USB, spróbuj wykonać następujące czynności.
Odłącz kabel USB od komputera. Kliknij prawym przyciskiem ikonę drukarki na komputerze, a następnie wybierz polecenie **Usuń urządzenie**. Następnie podłącz kabel USB do komputera i ponów próbę drukowania. Zresetuj połączenie USB wykonując czynności z niniejszej instrukcji zmiany metody połączenia z komputerem. Szczegóły dostępne są pod linkiem z powiązanymi informacjami.

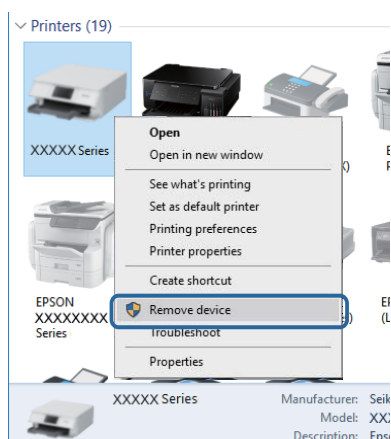

Sprawdzanie połączenia (sieciowego)

- ❑ Wybierz pozycję **Ustaw. > Ustawienia ogólne > Ustawienia sieciowe > Sprawdzanie połączenia**, a następnie wydrukuj raport połączenia sieciowego. Jeśli w raporcie jest widoczny błąd połączenia sieciowego, przejrzyj raport połączenia sieciowego, a następnie skontaktuj się z administratorem drukarki.
- ❑ Jeżeli nie można rozwiązać problemu, skontaktuj się z administratorem drukarki.

Sprawdzanie oprogramowania i danych

- ❑ Upewnij się, że został zainstalowany oryginalny sterownik drukarki Epson. Jeśli oryginalny sterownik drukarki Epson nie jest zainstalowany, dostępne funkcje są ograniczone. Zalecamy stosowanie oryginalnego sterownika drukarki Epson. Szczegóły dostępne są pod linkiem z powiązanymi informacjami.
- ❑ Jeśli drukowany jest obraz, którego dane zajmują dużo miejsca, w komputerze może zabraknąć pamięci. Wydrukuj obraz w niższej rozdzielczości lub w mniejszym rozmiarze.

Powiązane informacje

- ➔ [„Sprawdzanie oryginalnych sterowników drukarki Epson” na stronie 210](#)

Sprawdzanie oryginalnych sterowników drukarki Epson

Z wykorzystaniem jednej z poniższych metod istnieje możliwość sprawdzenia, czy oryginalny sterownik drukarki Epson jest zainstalowany na komputerze.

Windows

Wybierz **Panel sterowania > Wyświetl urządzenia i drukarki (Drukarki, Drukarki i faksy)**, a następnie wykonaj następujące czynności, aby otworzyć okno właściwości serwera drukowania.

- Windows 10/Windows 8.1/Windows 8/Windows 7/Windows Server 2016/Windows Server 2012 R2/Windows Server 2012/Windows Server 2008 R2

Kliknij ikonę drukowania, a następnie kliknij **Właściwości serwera drukowania** na górze okna.

- Windows Vista/Windows Server 2008

Kliknij prawym przyciskiem myszy folder **Drukarki**, a następnie kliknij **Uruchom jako administrator > Właściwości serwera**.

- Windows XP/Windows Server 2003 R2/Windows Server 2003

Z menu **Plik**, wybierz **Właściwości serwer**.

Kliknij kartę **Sterownik**. Jeśli nazwa drukarki jest wyświetlana na liście, oryginalny sterownik drukarki Epson jest zainstalowany na komputerze.

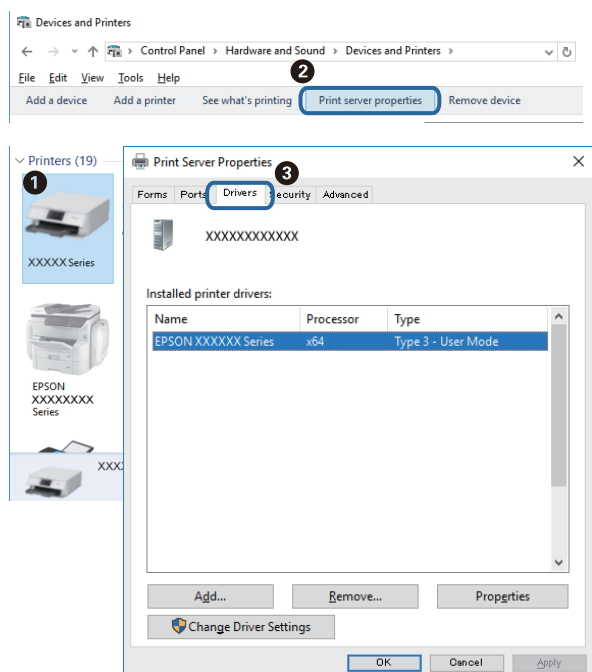

Rozwiązywanie problemów

Mac OS

Z menu  > **Drukarki i skanery** (lub **Drukowanie i skanowanie**, **Drukarka i faks**) wybierz pozycję **Preferencje systemowe**, a następnie wybierz drukarkę. Kliknij **Opcje i materiały eksploatacyjne** i jeśli karta **Opcje** i karta **Narzędzie** są wyświetlane na ekranie, oryginalny sterownik drukarki Epson jest instalowany na komputerze.



Powiązane informacje

➔ „Instalowanie najnowszych aplikacji” na stronie 191

Sprawdzanie stanu drukarki z poziomu komputera (Windows)

Kliknij przycisk **Kolejka wydruku** na karcie sterownika drukarki **Konserwacja**, a następnie wykonaj poniższe czynności.

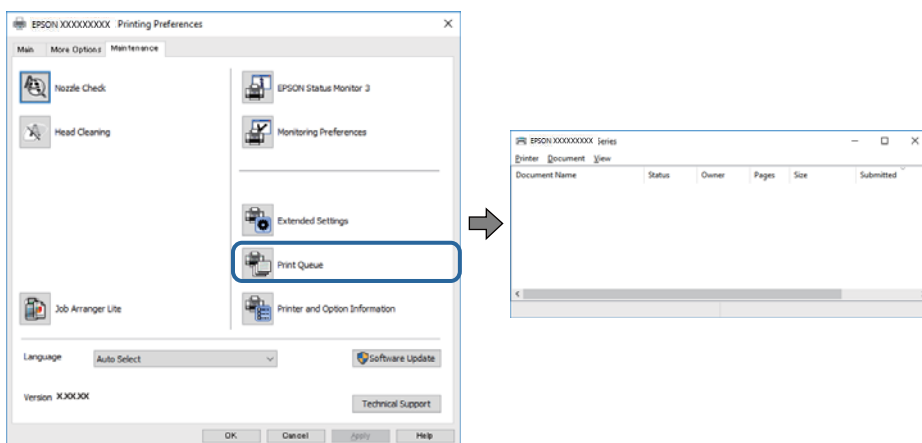

Upewnij się, że nie ma żadnych wstrzymanych zadań drukowania.

Jeśli w pamięci nadal są niepotrzebne dane, wybierz polecenie **Anuluj wszystkie dokumenty** z menu **Drukarka**.

Rozwiązywanie problemów

- ❑ Sprawdź, czy drukarka nie jest offline albo nie oczekuje na zadanie drukowania.

Jeżeli drukarka jest offline lub oczekuje na zadanie drukowania, wyczyść ustawienie offline lub oczekującego zadania w menu **Drukarka**.

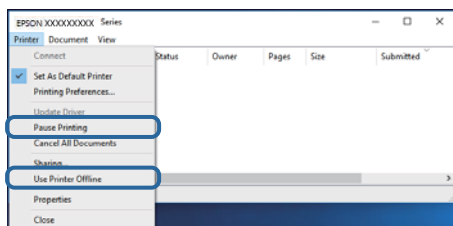

- ❑ Sprawdź, czy drukarka jest ustawiona jako domyślna w menu **Drukarka** (przy elemencie menu powinno być widoczne zaznaczenie).

Jeżeli drukarka nie jest ustawiona jako drukarka domyślna, zmień to. Jeśli w obszarze **Panel sterowania > Wyświetl urządzenia i drukarki (Drukarki, Drukarki i faksy)** pojawia się kilka ikon, zapoznaj się z poniższymi informacjami, aby wybrać odpowiednią.

Przykład)

Połączenie USB: Seria EPSON XXXX

Połączenie sieciowe: Seria EPSON XXXX (sieć)

Jeśli sterownik drukarki zostanie zainstalowany wiele razy, mogą zostać utworzone kopie sterownika drukarki. Jeśli zostały utworzone kopie, takie jak „Seria EPSON XXXX (kopia 1)”, kliknij ikonę kopii sterownika prawym przyciskiem myszy i wybierz polecenie **Usuń urządzenie**.

- ❑ Sprawdź w następujący sposób poprawny wybór portu drukarki we **Właściwość > Port** z menu **Drukarki**. Wybierz „USBXXX” dla połączenia USB lub „EpsonNet Print Port” dla połączenia sieciowego.

Sprawdzanie stanu drukarki z poziomu komputera (Mac OS)

- ❑ Jeśli włączone jest ograniczenie dostępu do funkcji, drukowanie może być niemożliwe. Skontaktuj się z administratorem drukarki.
- ❑ Upewnij się, że drukarka nie ma stanu **Wstrzymana**.

Wybierz opcję **Preferencje systemowe** z menu  > **Drukarki i skanery** (lub **Drukowanie i skanowanie, Drukarka i faks**), a następnie kliknij dwukrotnie drukarkę. Jeśli praca drukarki jest wstrzymana, kliknij **Wznów** (lub **Wznów pracę drukarki**).

Nie można drukować z telefonu iPhone ani tabletu iPad

- ❑ Połącz telefon iPhone lub tablet iPad z tą samą siecią (SSID), z którą połączona jest drukarka.
- ❑ W poniższym menu włącz ustawienie **Autom. wyświetlanie ustawienia papieru**.
Ustaw. > Ustawienia ogólne > Ustaw. drukarki > Ust. źr. papieru > Autom. wyświetlanie ustawienia papieru
- ❑ Włącz ustawienie AirPrint w aplikacji Web Config.

Powiązane informacje

➔ „Aplikacja konfiguracji obsługi drukarki (Web Config)” na stronie 185

Problemy z wydrukiem

Regulowanie jakości druku

Jeżeli na wydruku są nieprawidłowo wyrównane pionowe linie, rozmazane obrazy lub poziome pasy, należy wyregulować jakość druku.

Uwaga:

Jeśli po wyrównaniu zmieni się otoczenie lub typ papieru, konieczne może okazać się wyrównanie głowicy drukującej.

1. Załaduj zwykły papier formatu A4 do kasety na papier 1.
2. Na ekranie głównym wybierz pozycję **Ustaw..**
3. Wybierz opcję **Konserwacja > Dopasowanie jakości wydruku.**
4. Postępuj zgodnie z instrukcjami na ekranie, aby sprawdzić drukarkę i ulepszyć jakość wydruków.
Jeśli zostanie wyświetlona wiadomość z zaleceniem wyczyszczenia głowicy drukującej, wyczyść ją.
5. Postępuj zgodnie z instrukcjami na ekranie, aby wydrukować wzorce wyrównania głowicy drukującej, a następnie ją wyrównać.
 - Ten wzorzec umożliwia wykonanie wyrównywania, jeżeli wydruki są zamazane.
Znajdź i wybierz numer najbardziej jednolitego wzorca.

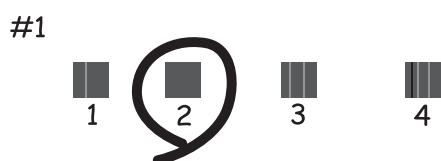

- Ten wzorzec umożliwia wykonanie wyrównywania, jeżeli linie pionowe są drukowane nierówno.
Znajdź i wybierz numer dla wzorca, w którym linia pionowa jest najbardziej prosta.

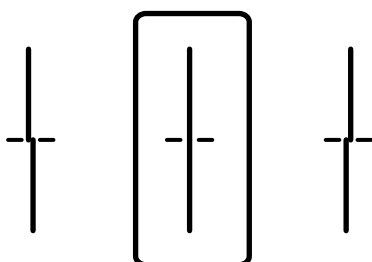

Rozwiązywanie problemów

- ❑ Ten wzorec umożliwia wykonanie wyrównywania, jeżeli na wydrukach są widoczne poziome pasy w nierównych odstępach.

Znajdź i wybierz numer najmniej oddzielnego i nakładającego się wzorca.

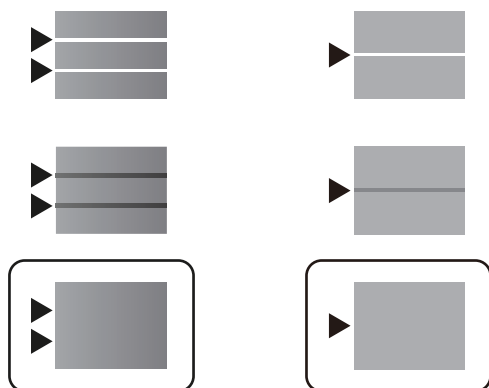

Powiązane informacje

➔ [„Ładowanie papieru do Kasety na papier” na stronie 30](#)

Wydruk jest pomarszczony lub brak kolorów

Jeśli drukarka przez długi czas nie była używana, mogą być zatkane dysze głowicy drukującej i mogą nie być wychodzić krople tuszu. Wykonaj test dysz, a następnie wyczyść głowicę drukującą, jeśli którakolwiek z dysz głowicy drukującej jest zatkana.

Powiązane informacje

➔ [„Sprawdzanie i czyszczenie głowicy drukującej” na stronie 178](#)

Smużenie



Dysze głowicy drukującej mogą być zatkane. Przeprowadź test dysz w celu sprawdzenia, czy dysze głowicy drukującej nie są zatkane. Oczyszczyć głowicę drukującą, jeśli którakolwiek z dysz głowicy drukującej jest zatkana.

Powiązane informacje

➔ [„Sprawdzanie i czyszczenie głowicy drukującej” na stronie 178](#)

Kolorowe prążki pojawiają się w odstępach około 3.3 cm

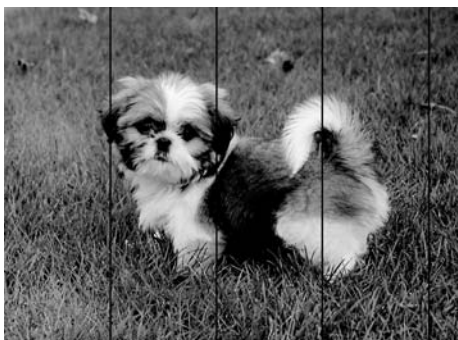

- Wybierz odpowiednie ustawienie typu papieru dla typu papieru załadowanego w drukarce.
- Wyrównaj głowicę drukującą przy użyciu funkcji **Dopasowanie jakości wydruku**.
- Podczas drukowania na zwykłym papierze wybierz ustawienie wyższej jakości.

Powiązane informacje

- ➔ „Lista rodzajów papieru” na stronie 36
- ➔ „Regulowanie jakości druku” na stronie 213

Rozmazane wydruki, pionowe paski lub nieprawidłowe wyrównanie



enthalten alle
Aufdruck. W
↓ 5008 "Regel

Wyrównaj głowicę drukującą przy użyciu funkcji **Dopasowanie jakości wydruku**.

Powiązane informacje

- ➔ „Regulowanie jakości druku” na stronie 213

Jakość wydruku nie ulega poprawie, nawet po wyrównaniu głowicy drukującej

Podczas drukowania dwukierunkowego (lub o dużej szybkości) głowica drukująca drukuje, poruszając się w obu kierunkach, w związku z czym linie pionowe mogą nie być wyrównane. Jeżeli jakość wydruku nie poprawia się, wyłącz ustawienie drukowania dwukierunkowego (lub o dużej szybkości). Wyłączenie tego ustawienia może spowolnić drukowanie.

Rozwiązywanie problemów

Panel sterowania

Wyłącz pozycję **Dwukier.** na ekranie **Ustaw. > Ustawienia ogólne > Ustaw. drukarki.**

Windows

Usuń zaznaczenie opcji **Duża szybkość** w zakładce **Więcej opcji** sterownika drukarki.

Mac OS

Z menu  > **Drukarki i skanery** (lub **Drukowanie i skanowanie, Drukarka i faks**) wybierz pozycję **Preferencje systemowe**, a następnie wybierz drukarkę. Kliknij opcję **Opcje i materiały > Opcje** (lub **Sterownik**). Wybierz ustawienie **Wyłączone opcji Drukowanie z dużą szybkością**.

Powiązane informacje

➔ [„Opcje menu Urządź. pamięci” na stronie 96](#)

Słaba jakość wydruku

Jeśli jakość wydruku jest niska z powodu rozmycia, widocznych pasów, brakujących kolorów, wyblakłych kolorów, nieprawidłowego wyrównania, wykonaj w razie potrzeby poniższe czynności.

Sprawdzanie drukarki

Użyj funkcji **Dopasowanie jakości wydruku**.

- Wykonaj test dysz, a następnie wyczyść głowicę drukującą, jeśli którakolwiek z dysz głowicy drukującej jest zatkana.
- Wyrównaj głowicę drukującą.

Sprawdzanie papieru

- Używaj papieru obsługiwanego przez tę drukarkę.
- Nie drukuj na wilgotnym, uszkodzonym lub zbyt starym papierze.
- Jeśli papier jest zawinięty lub koperta jest napełniona powietrzem, spłaszcz je.
- Nie układaj papieru w stos od razu po drukowaniu.
- Całkowicie wysusz wydruki, zanim je schowasz lub zaprezentujesz. Podczas suszenia wydruków unikaj bezpośredniego światła słonecznego, nie używaj suszarki ani nie dotykaj zadrukowanej strony papieru.
- Do drukowania obrazów i zdjęć firma Epson zaleca użycie oryginalnego papieru Epson, a nie zwykłego papieru. Drukuj na stronie oryginalnego papieru Epson przeznaczonej do druku.

Sprawdzanie ustawień drukowania

- Wybierz odpowiednie ustawienie typu papieru dla typu papieru załadowanego w drukarce.
- Drukuj przy użyciu ustawienia wyższej jakości.

Sprawdzanie pojemnik z tuszem

- Należy używać oryginalnych pojemniki z tuszem firmy Epson. Funkcja dostosowywania kolorów dostępna w tym produkcie została zaprojektowana pod kątem użycia oryginalnych pojemniki z tuszem firmy Epson. Użycie nieoryginalnych pojemniki z tuszem może spowodować pogorszenie jakości wydruków.
- Firma Epson zaleca zużycie pojemnik z tuszem przed upływem terminu wydrukowanego na opakowaniu.

Rozwiązywanie problemów

Powiązane informacje

- ➔ „Regulowanie jakości druku” na stronie 213
- ➔ „Dostępne papiery i pojemności” na stronie 26
- ➔ „Lista rodzajów papieru” na stronie 36
- ➔ „Środki ostrożności dotyczące postępowania z papierem” na stronie 29

Papier jest poplamiony lub przetarty

- Kiedy pojawiają się poziome paski lub na górze albo dole papieru rozmazuje się tusz, załaduj papier w odpowiednim kierunku lub dosuń prowadnicę krawędzi do krawędzi papieru.

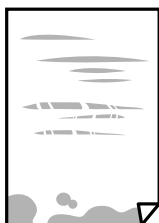

- Kiedy pojawiają się pionowe paski lub na papierze rozmazuje się tusz, wyczyść drogę papieru.



- Połóż arkusze papieru na płaskiej powierzchni, aby sprawdzić, czy papier jest pozwijany. W takim przypadku wyprostuj go.
- Podczas drukowania na grubym papierze głowica drukująca pozostaje blisko powierzchni drukowania, co może sprawić, że tusz na papierze rozmaże się. W takim przypadku ustaw opcję zmniejszania rozmazywania tuszu. Po włączeniu tej opcji jakość druku może się obniżyć lub drukowanie może potrwać dłużej.
 - Panel sterowania
Na ekranie głównym wybierz pozycję **Ustaw.** > **Ustawienia ogólne** > **Ustaw. drukarki**, a następnie włącz opcję **Gruby papier**.
 - Windows
Kliknij **Ustawienia zaawansowane** na karcie **Konserwacja** sterownika drukarki, a następnie wybierz **Gruby papier i koperty**.
 - Mac OS
Z menu  > **Drukarki i skanery** (lub **Drukowanie i skanowanie, Drukarka i faks**) wybierz pozycję **Preferencje systemowe**, a następnie wybierz drukarkę. Kliknij opcję **Opcje i materiały** > **Opcje** (lub **Sterownik**). Wybierz **Włączone** jako ustawienie **Gruby papier i koperty**.
- Wykonując ręczne drukowanie dwustronne, przed ponownym załadowaniem papieru upewnij się, że tusz całkowicie wyschnął.

Rozwiązywanie problemów

Powiązane informacje

- ➔ „Ładowanie papieru do Kaseta na papier” na stronie 30
- ➔ „Ładowanie papieru do Tylny podajnik papieru” na stronie 33
- ➔ „Czyszczenie ścieżki papieru z tuszu” na stronie 181

Na papierze rozmazał się tusz podczas drukowania dwustronnego

Podczas korzystania z funkcji automatycznego dwustronnego drukowania oraz drukowania danych o dużej gęstości, takich jak obrazy i wykresy, ustaw mniejszą gramaturę i dłuższy czas schnięcia.

Powiązane informacje

- ➔ „Ustaw. drukarki” na stronie 51

Wydrukowane zdjęcia są lepkie

Prawdopodobnie drukujesz po niewłaściwej stronie papieru fotograficznego. Sprawdź, czy drukujesz po stronie przeznaczonej do druku.

W przypadku drukowania po nieprawidłowej stronie papieru fotograficznego należy oczyścić ścieżkę papieru.

Powiązane informacje

- ➔ „Czyszczenie ścieżki papieru z tuszu” na stronie 181

Obrazy lub zdjęcia są drukowane w nieoczekiwanych kolorach

Podczas drukowania za pośrednictwem panelu sterowania domyślnie stosowane jest ustawienie automatycznej korekty zdjęć Epson w zależności od typu papieru. Zmień to ustawienie.

Zmień ustawienie **Popr.** w obszarze **Auto** na dowolną inną opcję. Jeżeli zmiana ustawienia nie działa, wybierz ustawienie **Poprawianie wyłączone** dla opcji **Popr.**

Powiązane informacje

- ➔ „Opcje menu Urządz. pamięci” na stronie 96
- ➔ „Regulowanie odcienia druku” na stronie 77

Pozycja, rozmiar lub marginesy wydruku są nieprawidłowe

- Włóż papier w odpowiednim kierunku, a następnie przesuń prowadnice krawędzi w kierunku brzegów papieru.
- Podczas umieszczenia oryginałów na szyba skanera wyrównaj róg oryginału z rogiem oznaczonym symbolem na obudowie szyba skanera. Jeśli krawędzie kopii są przycinane, odsuń oryginał nieznacznie od narożnika.
- Podczas umieszczenia oryginałów na szyba skanera wyczyść szyba skanera i pokrywę dokumentów. Jeżeli na szybie są plamy lub kurz, obszar kopiowania może objąć te zabrudzenia, co spowoduje niewłaściwą pozycję kopiowania lub pomniejszenie obrazu.
- Wybierz odpowiedni **Rozmiar oryginału** w ustawieniach kopiowania.

Rozwiązywanie problemów

- Wybierz właściwe ustawienie rozmiaru papieru.
- Dostosuj ustawienie marginesu w aplikacji, tak aby mieściło się w obszarze przeznaczonym do drukowania.

Powiązane informacje

- ➔ „Ładowanie papieru do Kasety na papier” na stronie 30
- ➔ „Ładowanie papieru do Tylny podajnik papieru” na stronie 33
- ➔ „Umieszczanie oryginałów na Szyby skanera” na stronie 40
- ➔ „Czyszczenie Szyby skanera” na stronie 184
- ➔ „Obszar drukowania” na stronie 241

Wydrukowane znaki są nieprawidłowe lub zniekształcone

- Podłącz drukarkę do komputera za pomocą przewodu USB.
- Jeśli zostały wstrzymane jakiekolwiek zadania drukowania, wydrukowane znaki mogą być nieczytelne.
- Podczas drukowania nie włączaj ręcznie trybu **Hibernacji** ani **Uśpienia** w komputerze. Strony ze zniekształconym tekstem mogą być wydrukowane po ponownym uruchomieniu komputera.
- W przypadku używania sterownika drukarki używanego poprzednio znaki drukowane mogą być zniekształcone. Upewnij się, że sterownik drukarki jest przeznaczony do tej drukarki. Sprawdź nazwę drukarki na górze okna sterownika drukarki.

Drukowany obraz jest odwrócony

Wyczyść ustawienia obrazu lustrzanego w sterowniku drukarki lub w aplikacji.

- Windows
Usuń zaznaczenie opcji **Obraz lustrzany** na karcie **Więcej opcji** sterownika drukarki.
- Mac OS
Usuń zaznaczenie opcji **Obraz lustrzany** w menu **Ustawienia druku** okna dialogowego drukowania.

Mozaikowe wzory na wydrukach

Drukując obrazy lub zdjęcia, korzystaj z danych o wysokiej rozdzielczości. Rozdzielczość obrazów na stronach internetowych jest często niska, mimo że wyglądają wystarczająco dobrze na wyświetlaczu, dlatego jakość wydruku może się obniżyć.

Niezamierzone drukowanie na obu stronach papieru

Wyczyść wszystkie ustawienia druku dwustronnego w sterowniku drukarki.

- Windows
Wybierz ustawienie **Wyłączone** dla opcji **Druk dwustronny** na karcie **Główne** sterownika drukarki.
- Mac OS
Wybierz ustawienie **Wyłączone** dla opcji **Druk dwustronny** w menu **Ustawienia druku dwustronnego** w oknie dialogowym drukowania.

Na skopiowanym obrazie pojawiają się nierówne kolory, rozmazania, kropki lub linie proste

- Oczyszczyć ścieżkę papieru.
- Oczyszczyć szyba skanera.
- Oczyszczyć ADF.
- Podczas umieszczania oryginałów na szyba skanera nie dociskaj zbyt mocno oryginału ani pokrywy dokumentów.
- Gdy na papierze pojawią się rozmazania, zmniejsz ustawienie gęstości kopiowania.

Powiązane informacje

- ➔ „Czyszczenie ścieżki papieru z tuszu” na stronie 181
- ➔ „Czyszczenie Szyby skanera” na stronie 184
- ➔ „Czyszczenie automatycznego podajnika dokumentów (ADF)” na stronie 181
- ➔ „Podstawowe opcje menu dotyczące kopiowania” na stronie 105

Na skopiowanym obrazie widoczna jest mora (pomarszczenie lub siatka)

Zmień ustawienie zmniejszania i powiększania lub umieść oryginał pod nieco innym kątem.

Powiązane informacje

- ➔ „Podstawowe opcje menu dotyczące kopiowania” na stronie 105

Na skopiowanym obrazie widoczny jest obraz drugiej strony oryginału

- Jeżeli oryginał jest cienki, należy go umieścić na szyba skanera, a następnie umieścić na nim kartkę czarnego papieru.
- Zmniejsz gęstość kopiowania na panelu sterowania.

Powiązane informacje

- ➔ „Podstawowe opcje menu dotyczące kopiowania” na stronie 105

Nie można usunąć problemu z wydrukiem

Jeżeli żadne rozwiązania nie pomogły zlikwidować problemu, spróbuj odinstalować i ponownie zainstalować sterownik drukarki.

Powiązane informacje

- ➔ „Odinstalowywanie aplikacji” na stronie 194

➔ „Instalowanie najnowszych aplikacji” na stronie 191

Inne problemy z drukowaniem

Zbyt wolne drukowanie

- Zamknij wszystkie niepotrzebne aplikacje.
- Obniż ustawienie jakości. Drukowanie w wysokiej jakości zmniejsza szybkość drukowania.
- Włącz ustawienie drukowania dwukierunkowego (lub o dużej szybkości). Kiedy to ustawienie jest włączone, głowica drukująca drukuje, poruszając się w obu kierunkach, w związku z czym zwiększa się szybkość drukowania.
 - Panel sterowania

Na ekranie głównym wybierz pozycję **Ustaw.** > **Ustawienia ogólne** > **Ustaw. drukarki** > **Dwukier.**, a następnie włącz opcję.
 - Windows

Wybierz ustawienie **Duża szybkość** na karcie **Więcej opcji** sterownika drukarki.
 - Mac OS

Z menu  > **Drukarki i skanery** (lub **Drukowanie i skanowanie**, **Drukarka i faks**) wybierz pozycję **Preferencje systemowe**, a następnie wybierz drukarkę. Kliknij opcję **Opcje i materiały** > **Opcje** (lub **Sterownik**). Wybierz ustawienie **Włączone** opcji **Drukowanie z dużą szybkością**.
- Wyłącz tryb cichy. Funkcja ta obniża szybkość drukowania.
 - Panel sterowania

Na ekranie głównym wybierz pozycję , a następnie wyłącz opcję **Tryb cichy**.
 - Windows

Wybierz **Wyłączone** jako ustawienie opcji **Tryb cichy** na karcie **Główne** sterownika drukarki.
 - Mac OS

Z menu  > **Drukarki i skanery** (lub **Drukowanie i skanowanie**, **Drukarka i faks**) wybierz pozycję **Preferencje systemowe**, a następnie wybierz drukarkę. Kliknij opcję **Opcje i materiały** > **Opcje** (lub **Sterownik**). Wybierz ustawienie **Wyłączone** opcji **Tryb cichy**.
- W przypadku drukowania dwustronnego jedna strona papieru jest drukowana, potem suszona, a dopiero później drukowana jest druga strona. Ze względu na zależność czasu schnięcia od warunków środowiskowych, np. temperatury lub wilgotności, lub danych drukowania, drukowanie może być wolniejsze.

Szybkość drukowania drastycznie spada podczas drukowania bez przerwy

Szybkość drukowania spada, aby zapobiec przegrzaniu i uszkodzeniu mechanizmu drukarki. Można jednak kontynuować drukowanie. Aby drukarka wróciła do normalnej szybkości drukowania, należy pozostawić urządzenie bezczynne przez co najmniej 30 minut. Szybkość drukowania nie wraca do normalnej wartości, jeśli zasilanie będzie wyłączone.

Nie można anulować drukowania z komputera z systemem operacyjnym Mac OS X v10.6.8

Aby wstrzymać drukowanie ze swojego komputera, wprowadź poniższe ustawienia.

Uruchom Web Config, a następnie wybierz **Port9100** jako opcję **Protokołu najwyższego priorytetu** w **Ustawieniu AirPrint**. Należy wybrać opcję **Preferencje systemowe** z menu  > **Drukarki i skanery** (lub **Drukowanie i skanowanie, Drukarka i faks**), usunąć drukarkę, a następnie dodać ją ponownie.

Problemy ze sterownikiem drukarki PostScript

Uwaga:

Elementy menu i tekst sterownika drukarki różnią się w zależności od konfiguracji komputera.

Podczas korzystania ze sterownika drukarki PostScript drukarka nie drukuje

- Na panelu sterowania ustaw **Język drukowania** na **Auto** lub **PS3**.
- System Windows: drukarka może nie drukować, jeśli przesłano zbyt dużą liczbę zadań. Wybierz opcję **Drukuj bezpośrednio do drukarki** na karcie **Zaawansowane** we właściwościach drukarki.

Powiązane informacje

➔ [„Ustaw. drukarki” na stronie 51](#)

Podczas korzystania ze sterownika drukarki PostScript drukarka nie drukuje poprawnie

- Jeśli plik został utworzony w aplikacji, która pozwala na zmianę formatu danych, np. w Adobe Photoshop, upewnij się, że ustawienia w aplikacji odpowiadają ustawieniom w sterowniku drukarki.
- Pliki EPS w formacie binarnym mogą być drukowane niepoprawnie. Podczas tworzenia plików EPS w aplikacji ustaw format na **ASCII**.
- System Windows: drukarka nie może drukować danych binarnych, jeśli jest podłączona do komputera za pośrednictwem interfejsu USB. Ustaw opcję **Protokół wyjściowy** na karcie **Ustawienia urządzenia** we właściwościach drukarki na **ASCII** lub **TBCP**.
- System Windows: na karcie **Ustawienia urządzenia** we właściwościach drukarki wybierz odpowiednie czcionki zamienne.

Podczas korzystania ze sterownika drukarki PostScript czas drukowania jest zbyt długi

W sterowniku drukarki ustaw opcję **Print Quality** na **Fast**.

Nie można rozpocząć skanowania

- Jeżeli do skanowania używany jest podajnik ADF, sprawdź, czy pokrywa dokumentów i pokrywa podajnika ADF są zamknięte.
- Podłącz drukarkę do komputera za pomocą przewodu USB. Jeżeli korzystasz z koncentratora USB, spróbuj bezpośrednio podłączyć drukarkę do komputera.
- Przy skanowaniu z wysoką rozdzielczością przez sieć może wystąpić błąd komunikacji. Zmniejsz rozdzielczość.
- Upewnij się, że w programie Epson Scan 2 została wybrana poprawna drukarka (skaner).

Sprawdź, czy drukarka jest rozpoznawana w systemie Windows

W systemie Windows sprawdź, czy drukarka (skaner) jest widoczna w oknie **Skanery i aparaty**. Drukarka (skaner) powinna być wyświetlana jako „EPSON XXXXX (nazwa drukarki)”. Jeżeli drukarka (skaner) nie jest widoczna, odinstaluj i zainstaluj ponownie Epson Scan 2. Wykonaj następujące czynności, aby uzyskać dostęp do okna **Skanery i aparaty**.

- Windows 10
Kliknij prawym przyciskiem myszy przycisk Start lub naciśnij i przytrzymaj go, wybierz polecenie **Panel sterowania**, wpisz w polu wyszukiwania „skanery i aparaty”, kliknij pozycję **Wyświetl skanery i aparaty fotograficzne**, a następnie sprawdź, czy drukarka jest widoczna.
- Windows 8.1/Windows 8/Windows Server 2012 R2/Windows Server 2012
Wybierz pozycję **Pulpit > Ustawienia > Panel sterowania**, wpisz w polu wyszukiwania „skanery i aparaty”, kliknij pozycję **Pokaż skanery i aparaty fotograficzne**, a następnie sprawdź, czy drukarka jest widoczna.
- Windows 7/Windows Server 2008 R2
Kliknij przycisk Start i wybierz polecenie **Panel sterowania**, wpisz w polu wyszukiwania „skanery i aparaty”, kliknij pozycję **Wyświetl skanery i aparaty fotograficzne**, a następnie sprawdź, czy drukarka jest widoczna.
- Windows Vista/Windows Server 2008
Kliknij przycisk Start, wybierz kolejno polecenia **Panel sterowania > Sprzęt i dźwięk > Skanery i aparaty fotograficzne**, a następnie sprawdź, czy drukarka jest widoczna.
- Windows XP/Windows Server 2003 R2/Windows Server 2003
Kliknij przycisk Start, wybierz kolejno polecenia **Panel sterowania > Drukarki i inny sprzęt > Skaner i aparaty fotograficzne**, a następnie sprawdź, czy drukarka jest widoczna.

Powiązane informacje

- ➔ [„Odinstalowywanie aplikacji” na stronie 194](#)
- ➔ [„Instalowanie najnowszych aplikacji” na stronie 191](#)

Problemy z zeskanowanym obrazem

Nierówne kolory, zabrudzenia, plamy, itp. widoczne podczas skanowania na szybie skanera

- Wyczyść szybę skanera.
- Usuń wszystkie zanieczyszczenia lub zabrudzenia przyklepione do oryginału.

Rozwiązywanie problemów

- Nie dociskaj zbyt mocno oryginału lub pokrywy dokumentu. Dociskanie ze zbyt dużą siłą może spowodować rozmazanie, smugi i plamy.

Powiązane informacje

- ➔ [„Czyszczenie Szyby skanera” na stronie 184](#)

Podczas skanowania z ADF pojawiają się linie proste.

- Oczyszczyć ADF.
Linie proste mogą pojawiać się na obrazie, gdy zanieczyszczenia lub zabrudzenia przedostaną się do ADF.
- Usunąć wszystkie zanieczyszczenia lub zabrudzenia przyklejone do oryginału.

Powiązane informacje

- ➔ [„Czyszczenie automatycznego podajnika dokumentów \(ADF\)” na stronie 181](#)

Niska jakość obrazu

- W programie Epson Scan 2 dostosuj obraz za pomocą ustawień na karcie **Ustawienia zaawansowane**, a następnie zeskanuj.
- Jeśli rozdzielczość jest niska, spróbuj zwiększyć rozdzielczość, a następnie ponów skanowanie.

Powiązane informacje

- ➔ [„Aplikacja do skanowania dokumentów i obrazów \(Epson Scan 2\)” na stronie 186](#)

W tle obrazów pojawia się przebitka

Obrazy znajdujące się po drugiej stronie oryginału mogą pojawić się na zeskanowanym obrazie.

- W Epson Scan 2 wybrać zakładkę **Ustawienia zaawansowane**, a następnie wybrać **Jaskrawość**.
Funkcja ta może nie być dostępna w zależności od ustawień w zakładce **Ustawienia główne > Typ obrazu** lub zakładce **Ustawienia zaawansowane**.
- W Epson Scan 2 wybrać zakładkę **Ustawienia zaawansowane**, a następnie **Opcja Obrazu > Wzmocnienie tekstu**.
- Podczas skanowania ze szyby skanera położyć na oryginał czarną kartkę papieru lub podkładkę na biurko.

Powiązane informacje

- ➔ [„Aplikacja do skanowania dokumentów i obrazów \(Epson Scan 2\)” na stronie 186](#)
- ➔ [„Umieszczanie oryginałów” na stronie 37](#)

Tekst jest niewyraźny

- W Epson Scan 2 wybrać zakładkę **Ustawienia zaawansowane**, a następnie **Opcja Obrazu > Wzmocnienie tekstu**.

Rozwiązywanie problemów

- W Epson Scan 2 kiedy **Typ obrazu** w zakładce **Ustawienia główne** jest ustawiony na **Czarno-biały**, dostosować **Próg** w zakładce **Ustawienia zaawansowane**. Po zwiększeniu **Próg** kolor czarny staje się bardziej głęboki.
- W przypadku niskiej rozdzielczości można ją zwiększyć, a następnie przeprowadzić skanowanie.

Powiązane informacje

➔ [„Aplikacja do skanowania dokumentów i obrazów \(Epson Scan 2\)” na stronie 186](#)

Pojawiają się wzory mory (cienie w formie siatki)

Jeżeli oryginał jest dokumentem drukowanym, na zeskanowanym obrazie mogą pojawić się wzory mory (cienie podobne do siatki).

- W zakładce **Ustawienia zaawansowane** w programie Epson Scan 2 wybierz **Usuwanie mory**.



- Zmień rozdzielczość i zeskanuj ponownie.

Powiązane informacje

➔ [„Aplikacja do skanowania dokumentów i obrazów \(Epson Scan 2\)” na stronie 186](#)

Nie można zeskanować poprawnego obszaru na szybie skanera

- Upewnić się, że oryginał na szybie skanera jest ułożony poprawnie względem oznaczeń.
- Jeżeli nie ma krawędzi zeskanowanego obrazu, lekko odsunąć oryginał od krawędzi szyby skanowania.
- Przed skanowaniem z panelu kontrolnego i wyborem funkcji automatycznego przycinania obszaru skanowania z szyby skanera i pokrywy dokumentów usunąć wszelkie śmieci lub brud. Jeżeli wokół oryginału znajdują się jakiegokolwiek śmieci lub brud, są one obejmowane przez zwiększony zakres skanowania.

Powiązane informacje

➔ [„Umieszczanie oryginałów” na stronie 37](#)

➔ [„Czyszczenie Szyby skanera” na stronie 184](#)

Tekst nie jest właściwie rozpoznawany podczas zapisywania jako PDF z opcją przeszukiwania

- W oknie **Opcje formatu obrazu** w Epson Scan 2 sprawdzić, czy **Język Tekstu** jest ustawiony poprawnie w zakładce **Tekst**.
- Sprawdzić, czy oryginał jest ułożony prosto.

Rozwiązywanie problemów

- Użyć oryginału z wyraźnym tekstem. Jakość rozpoznawania tekstu może się obniżyć w przypadku podanych niżej oryginałów.
 - Oryginały, które zostały parokrotnie skopiowane
 - Oryginały otrzymane faksem (z niską rozdzielczością)
 - Oryginały, na których odstępy między literami lub liniami są za małe
 - Oryginały z liniami wprowadzonymi na tekst lub z podkreślonym tekstem
 - Oryginały z ręcznie napisanym tekstem
 - Oryginały z załamaniami lub pomarszczeniami
- W Epson Scan 2 kiedy **Typ obrazu** w zakładce **Ustawienia główne** jest ustawiony na **Czarno-biały**, dostosować **Próg** w zakładce **Ustawienia zaawansowane**. Po zwiększeniu **Próg** obszar czarnego koloru powiększa się.
- W Epson Scan 2 wybrać zakładkę **Ustawienia zaawansowane**, a następnie **Opcja Obrazu > Wzmocnienie tekstu**.

Powiązane informacje

➔ [„Aplikacja do skanowania dokumentów i obrazów \(Epson Scan 2\)” na stronie 186](#)

Nie można rozwiązać problemów w zeskanowanym obrazie

Jeżeli użytkownik zastosował wszystkie rozwiązania, a nie rozwiązał problemu, powinien uruchomić ustawienia Epson Scan 2, korzystając z Epson Scan 2 Utility.

Uwaga:

Epson Scan 2 Utility to aplikacja towarzysząca Epson Scan 2.

1. Uruchomić aplikację Epson Scan 2 Utility.
 - Windows 10/Windows Server 2016
Kliknąć przycisk Start, a następnie wybrać polecenia **EPSON > Epson Scan 2 Utility**.
 - Windows 8.1/Windows 8/Windows Server 2012 R2/Windows Server 2012
Wpisać nazwę aplikacji w panelu wyszukiwania, po czym wybrać wyświetloną ikonę.
 - Windows 7/Windows Vista/Windows XP/Windows Server 2008 R2/Windows Server 2008/Windows Server 2003 R2/Windows Server 2003
Kliknąć przycisk Start, a następnie wybrać polecenia **Wszystkie programy** lub **Programy > EPSON > Epson Scan 2 > Epson Scan 2 Utility**.
 - Mac OS
Wybrać polecenia **Idź > Aplikacje > Epson Software > Epson Scan 2 Utility**.
2. Wybrać kartę **Inne**.
3. Kliknąć przycisk **Resetuj**.

Uwaga:

Jeżeli uruchomienie nie rozwiąże problemu, odinstalować, a następnie ponownie zainstalować Epson Scan 2.

Powiązane informacje

➔ [„Odinstalowywanie aplikacji” na stronie 194](#)

➔ „Instalowanie najnowszych aplikacji” na stronie 191

Nie można zapisywać zeskanowanych obrazów w folderze udostępnionym

Sprawdzanie komunikatów na drukarce

Komunikaty o błędzie są wyświetlane na panelu sterowania drukarki po wystąpieniu błędu.

Komunikaty	Rozwiązania
Błąd DNS. Sprawdź ustawienia DNS.	<ul style="list-style-type: none"> <input type="checkbox"/> Upewnij się, że adres na liście kontaktów na drukarce i adres folderu udostępnionego są takie same. <input type="checkbox"/> Jeśli adres IP komputera jest statyczny i ustawiany ręcznie, zmień nazwę komputera w ścieżce sieciowej na adres IP. Przykład: \\EPSON02\SCAN do \\192.168.xxx.xxx\SCAN <input type="checkbox"/> Upewnij się, że komputer jest włączony i nie znajduje się w trybie uśpienia. Jeśli komputer znajduje się w trybie uśpienia, nie można zapisywać zeskanowanych obrazów w folderze udostępnionym. <input type="checkbox"/> Tymczasowo wyłącz zaporę i oprogramowanie zabezpieczające komputera. Jeśli spowoduje to skasowanie błędu, sprawdź ustawienia w oprogramowaniu zabezpieczającym. <input type="checkbox"/> Jeśli w polu miejsca sieciowego wybrano Sieć publiczna, nie można zapisywać zeskanowanych obrazów w folderze udostępnionym. Skonfiguruj ustawienia przekazywania dla każdego portu. <input type="checkbox"/> W przypadku korzystania z komputera przenośnego z adresem IP ustawianym za pośrednictwem serwera DHCP adres IP może się zmienić po ponownym połączeniu z siecią. Uzyskaj adres IP ponownie. <input type="checkbox"/> Upewnij się, że ustawienia DNS są poprawne. Aby uzyskać ustawienia serwera DNS, skontaktuj się z administratorem sieci. <input type="checkbox"/> Nazwa komputera i adres IP mogą się różnić, jeśli tabela zarządzania serwerem DNS nie jest zaktualizowana. Skontaktuj się z administratorem serwera DNS.
Błąd uwierzytelniania. Sprawdź Ustawienia serwera e-mail.	<p>Upewnij się, że nazwa użytkownika i hasło są poprawne na komputerze i czy komputer może się połączyć z drukarką. Upewnij się też, że hasło nie wygasło.</p>
Błąd komunikacji. Sprawdź Wi-Fi/ połączenie sieciowe.	<ul style="list-style-type: none"> <input type="checkbox"/> Upewnij się, że funkcja Użyj udostępniania sieci Microsoft jest włączona w aplikacji Web Config. Wybierz pozycje Sieć > Sieć MS w aplikacji Web Config. <input type="checkbox"/> Upewnij się, że adres na liście kontaktów na drukarce i adres folderu udostępnionego są takie same. <input type="checkbox"/> Prawa dostępu dla użytkownika z listy kontaktów należy dodać na karcie Udostępnianie i karcie Zabezpieczenia właściwości folderu udostępnionego. Ponadto uprawnienia użytkownika powinny być ustawione na „Dozwolone”.
Nazwa pliku jest już używana. Zmień nazwę pliku i zeskan. ponownie.	<p>Zmień ustawienia nazwy pliku. W przeciwnym razie przenieś lub usuń pliki albo zmień nazwę pliku w folderze udostępnionym.</p>

Rozwiązywanie problemów

Komunikaty	Rozwiązania
Zeskan. pliki są za duże. Wysłano tylko XX stron. Sprawdź, czy folder docelowy ma odpow. wielkość.	Na komputerze nie ma wystarczającej ilości wolnego miejsca. Zwiększ ilość wolnego miejsca na komputerze.

Sprawdzanie punktu wystąpienia błędu

Podczas zapisywania zeskanowanych obrazów w folderze udostępnionym proces jest wykonywany w następujący sposób. Można potem sprawdzić punkt wystąpienia błędu.

Elementy	Praca	Komunikaty o błędach
Nawiązywanie połączenia	Połącz komputer z drukarką.	Błąd DNS. Sprawdź ustawienia DNS.
Logowanie na komputerze	Zaloguj się na komputerze przy użyciu nazwy użytkownika i hasła.	Błąd uwierzytelniania. Sprawdź Ustawienia serwera e-mail.
Sprawdzanie folderu do zapisu	Sprawdź ścieżkę sieciową folderu udostępnionego.	Błąd komunikacji. Sprawdź Wi-Fi/ połączenie sieciowe.
Sprawdzanie nazwy pliku	Sprawdź, czy w folderze jest już plik o takiej samej nazwie jak zapisywany plik.	Nazwa pliku jest już używana. Zmień nazwę pliku i zeskan. ponownie.
Zapisywanie pliku	Zapisz nowy plik.	Zeskan. pliki są za duże. Wysłano tylko XX stron. Sprawdź, czy folder docelowy ma odpow. wielkość.

Zapisywanie zeskanowanych obrazów trwa długo

Sprawdź następujące punkty.

- Upewnij się, że ustawienia DNS są poprawne.
- Upewnij się, że poszczególne ustawienia DNS są poprawne, sprawdzając w aplikacji Web Config.
- Upewnij się, że nazwa domeny DNS jest poprawna.

Przełączanie między siecią prywatną i publiczną

Miejsce sieciowe jest ustawiane jako profil połączeń sieciowych w systemie Windows 7 lub nowszym. Ustawienia udostępnione i ustawienia zapory są ustawiane zgodnie z miejscem sieciowym.

Użyj pozycji **Sieć prywatna**, **Sieć domowa** lub **Sieć firmowa**, aby uzyskać dostęp do sieci w domu lub biurze. Aby uzyskać dostęp do publicznych sieci bezprzewodowych, np. na lotnisku lub dworcu, użyj pozycji **Sieć publiczna**, która jest bezpieczniejsza niż sieć prywatna.

Użyj pozycji **Sieć prywatna**, **Sieć domowa** lub **Sieć firmowa**, aby zapisać zeskanowane obrazy w folderze udostępnionym.

**Ważne:**

W sprawie zmiany miejsca sieci skontaktuj się z administratorem.

Rozwiązywanie problemów

Uwaga:

W zależności od środowiska miejscem sieciowym może być **Sieć z domeną**.

Wybierz miejsce sieciowe podczas łączenia komputera z siecią po raz pierwszy. Nie można zapisywać zeskanowanych obrazów w folderze udostępnionym po wybraniu sieci publicznej jako miejsca sieciowego. Ustaw ponownie miejsce sieciowe.

Nazwy miejsc sieciowych różnią się w systemie Windows 10/Windows 8.1/Windows 8 i Windows 7.

Windows 10/Windows 8.1/Windows 8	Sieć prywatna
	Sieć publiczna
Windows 7	Sieć domowa
	Sieć firmowa
	Sieć publiczna

Ustawienia sieci można sprawdzić w oknie **Panel sterowania > Centrum sieci i udostępniania**.

Zmiana miejsca sieciowego

Czynności zmiany miejsca sieciowego różnią się w zależności od systemu operacyjnego.

Powiązane informacje

- ➔ „Zmiana miejsca sieciowego — Windows 10” na stronie 229
- ➔ „Zmiana miejsca sieciowego — Windows 8.1” na stronie 230
- ➔ „Zmiana miejsca sieciowego — Windows 8” na stronie 230
- ➔ „Zmiana miejsca sieciowego — Windows 7” na stronie 230

Zmiana miejsca sieciowego — Windows 10

Uwaga:

Zaloguj się na konto administratora.

1. Kliknij znak Windows, aby wyświetlić menu start, a następnie kliknij ikonę ustawień.
2. W oknie **Ustawienia** kliknij łącze **Sieć i Internet**.
3. W oknie **Sieć i Internet** kliknij nazwę połączonej sieci.
 - Wybierz pozycję **Wi-Fi** w przypadku połączenia bezprzewodowego.
 - Wybierz pozycję **Ethernet** w przypadku połączenia przewodowego.
4. Jeśli w oknie widocznych jest wiele identyfikatorów SSID, przewiń listę, a następnie kliknij przycisk **Opcje zaawansowane**.
5. Ustaw **Zezwalaj na znajdowanie tego komputera**. Wybierz pozycję **Wł**, aby zapisać zeskanowane obrazy w folderze udostępnionym.
 - Wybierz pozycję **Wł** (sieć prywatna) w przypadku nawiązywania połączenia z siecią domową lub biurową.
 - Wybierz pozycję **Wył** (sieć publiczna) w przypadku nawiązywania połączenia z siecią publiczną.

Rozwiązywanie problemów

Uwaga:

Miejsce sieciowe można sprawdzić w oknie *Centrum sieci i udostępniania*.

Zmiana miejsca sieciowego — Windows 8.1

Uwaga:

Zaloguj się na konto administratora.

1. Wyświetl panel, umieszczając wskaźnik myszy w prawym dolnym rogu ekranu, a następnie kliknij polecenie **Ustawienia**.
2. W oknie **Ustawienia** kliknij pozycję **Zmień ustawienia komputera**.
3. W oknie **Ustawienia komputera** kliknij pozycję **Sieć**.
4. Kliknij połączoną sieć w oknie **Sieć**.
5. Ustaw opcję **Znajdź urządzenia i zawartość**. Wybierz pozycję **Wł**, aby zapisać zeskanowane obrazy w folderze udostępnionym.
 - Wybierz pozycję **Wł** (sieć prywatna) w przypadku nawiązywania połączenia z siecią domową lub biurową.
 - Wybierz pozycję **Wył** (sieć publiczna) w przypadku nawiązywania połączenia z siecią publiczną.

Uwaga:

Podczas logowania na konto administratora będzie wyświetlana funkcja **Znajdź urządzenia i zawartość**.

Miejsce sieciowe można sprawdzić w oknie *Centrum sieci i udostępniania*.

Zmiana miejsca sieciowego — Windows 8

Uwaga:

Zaloguj się na konto administratora.

1. Wyświetl panel, umieszczając wskaźnik myszy w prawym dolnym rogu ekranu, a następnie kliknij polecenie **Ustawienia**.
2. Kliknij ikonę połączonej sieci w oknie **Ustawienia**.
3. Kliknij prawym przyciskiem myszy połączoną sieć w oknie **Sieć**, a następnie w wyświetlonym menu kliknij **Włącz lub wyłącz udostępnianie**.
4. Zostanie wyświetlony monit **Czy chcesz włączyć udostępnianie między komputerami i łączyć się z urządzeniami w tej sieci?** Wybierz odpowiedź właściwą do miejsca sieciowego. Wybierz pozycję **Tak**, aby zapisać zeskanowane obrazy w folderze udostępnionym.
 - Wybierz pozycję **Tak** (sieć prywatna) w przypadku nawiązywania połączenia z siecią domową lub biurową.
 - Wybierz pozycję **Nie** (sieć publiczna) w przypadku nawiązywania połączenia z siecią publiczną.

Uwaga:

Miejsce sieciowe można sprawdzić w oknie *Centrum sieci i udostępniania*.

Zmiana miejsca sieciowego — Windows 7

Uwaga:

Zaloguj się na konto administratora.

Rozwiązywanie problemów

1. Kliknij przycisk Start i wybierz polecenie **Panel sterowania**.
2. Otwórz okno **Centrum sieci i udostępniania**.
 - Widok **Kategorie**: wybierz pozycję **Sieć i Internet > Centrum sieci i udostępniania**.
 - Widok **Małe ikony**: kliknij łącze **Centrum sieci i udostępniania**.
3. Kliknij miejsce sieciowe w oknie **Wyświetl aktywne sieci**.
4. Ustaw nowe miejsce.
 - Wybierz pozycję **Sieć domowa** lub **Sieć firmowa** w przypadku nawiązywania połączenia z siecią domową lub biurową.
 - Wybierz pozycję **Sieć publiczna** w przypadku nawiązywania połączenia z siecią publiczną.
5. Sprawdź komunikat, a następnie kliknij przycisk **Zamknij**.

Inne problemy ze skanowaniem

Skanowanie przebiega wolno

- Zmniejsz rozdzielczość, a następnie ponownie wykonaj skanowanie. Gdy rozdzielczość jest wysoka, skanowanie może trwać dłużej.
- Szybkość skanowania może być ulec zmniejszeniu zależnie od funkcji regulacji obrazu w Epson Scan 2.
- Na ekranie **Konfiguracja**, który jest wyświetlany poprzez kliknięcie przycisku  w Epson Scan 2, jeżeli jest ustawiona opcja **Tryb cichy** na karcie **Skanuj**, szybkość skanowania może ulec zmniejszeniu.

Powiązane informacje

- ➔ [„Skanowanie w aplikacji Epson Scan 2” na stronie 131](#)

Nie można wysłać przez e-mail zeskanowanego obrazu

Upewnij się, że zostały skonfigurowane ustawienia serwera e-mail.

Skanowanie zatrzymuje się podczas skanowania do formatu PDF/ Multi-TIFF

- Skanując za pomocą programu Epson Scan 2 można zeskanować w sposób ciągły maksymalnie 999 stron w formacie PDF i maksymalnie 200 stron w formacie Multi-TIFF. Podczas skanowania z użyciem panelu sterowania możesz w sposób ciągły skanować do 50 stron przy skanowaniu jednostronnym za pomocą podajnika ADF i do 100 stron przy skanowaniu dwustronnym przy użyciu podajnika ADF oraz podczas skanowania z użyciem szyba skanera.
- Podczas skanowania dużych ilości materiałów zalecamy skanowanie w skali szarości.
- Zwiększ ilość wolnego miejsca na twardym dysku komputera. Skanowanie może się zatrzymać, gdy ilość wolnego miejsca jest niewystarczająca.

- ❑ Spróbuj skanować z mniejszą rozdzielczością. Skanowanie zatrzymuje się po osiągnięciu limitu całkowitego rozmiaru danych.

Powiązane informacje

- ➔ „Skanowanie w aplikacji Epson Scan 2” na stronie 131

Problemy z wysyłaniem i odbieraniem faksów

W tym rozdziale opisano rozwiązywanie problemów związanych z faksowaniem.

Uwaga:

Aby rozwiązać następujące problemy, zapoznaj z dokumentem Przewodnik administratora.

- ❑ *Połączenia — linia telefoniczna, telefon zewnętrzny i inne urządzenia*
- ❑ *Ustawienia faksu w Ustaw. > Ustawienia ogólne*

Nie można wysłać lub odbierać faksów

- ❑ Użyj polecenia **Spr. łącz. faksu** na panelu sterowania, aby uruchomić automatyczną kontrolę połączenia faksu. Wypróbuj rozwiązania podane na wydrukowanym raporcie.
- ❑ Sprawdź kod błędu przy nieudanym zadaniu faksowania i wypróbuj rozwiązania podane na liście kodów błędów.
- ❑ Sprawdź ustawienie **Typ linii**. Zmiana opcji na **PBX** może rozwiązać problem. Jeżeli używany system telefoniczny wymaga podania kodu dostępu do zewnętrznej linii, zarejestruj kod w drukarce, a następnie podczas wysyłania na początku numeru faksu wpisz znak # (krzyżyk).
- ❑ Jeśli wystąpi błąd komunikacji, na panelu sterowania zmień ustawienie **Szybk. faksu** na **Wolna (9600 b/s)**.
- ❑ Podłącz telefon do ściennego gniazdka telefonicznego, aby sprawdzić, czy działa ono prawidłowo. Jeśli nie możesz nawiązywać ani odbierać połączeń, skontaktuj się z firmą telefoniczną.
- ❑ Aby podłączyć linię telefoniczną DSL, potrzebny jest modem DSL wyposażony w filtr. W przeciwnym wypadku na linii należy zainstalować osobny filtr DSL. Skontaktuj się ze swoim dostawcą DSL.
- ❑ Jeżeli łączysz się z linią telefoniczną DSL, podłącz drukarkę bezpośrednio do ściennego gniazdka telefonicznego, aby sprawdzić, czy drukarka może wysłać fakсы. Jeśli tak, przyczyną problemu może być filtr DSL. Skontaktuj się ze swoim dostawcą DSL.
- ❑ Na panelu sterowania włącz ustawienie **ECM**. Po wyłączeniu **ECM** nie można wysłać kolorowych faksów.
- ❑ Aby wysłać i odbierać fakсы za pośrednictwem komputera sprawdź, czy drukarka jest podłączona do niego za pośrednictwem kabla USB lub sieci oraz czy w komputerze zainstalowany został sterownik PC-FAX. Sterownik PC-FAX został zainstalowany razem z FAX Utility.

Rozwiązywanie problemów



- ❑ W systemie Windows sprawdź, czy drukarka (faks) jest widoczna na liście **Urządzenia i drukarki, Drukarka lub Drukarki i inny sprzęt**. Drukarka (faks) jest wyświetlana jako „EPSON XXXXX (FAX)“. Jeżeli drukarka (faks) nie jest widoczna, odinstaluj i zainstaluj ponownie FAX Utility. Wykonaj następujące czynności, aby wyświetlić listę **Urządzenia i drukarki, Drukarki lub Drukarki i inny sprzęt**.
 - ❑ Windows 10

Kliknij prawym przyciskiem myszy przycisk Start lub naciśnij i przytrzymaj go, a następnie wybierz kolejno **Panel sterowania > Wyświetl urządzenia i drukarki** w menu **Sprzęt i dźwięk**.
 - ❑ Windows 8.1/Windows 8

Wybierz kolejno opcje **Pulpit > Ustawienia > Panel sterowania > Wyświetl urządzenia i drukarki** w menu **Sprzęt i dźwięk** lub **Sprzęt**.
 - ❑ Windows 7

Kliknij przycisk Start i wybierz **Panel sterowania > Wyświetl urządzenia i drukarki** w menu **Sprzęt i dźwięk** lub **Sprzęt**.
 - ❑ Windows Vista

Kliknij przycisk Start i wybierz kolejno **Panel sterowania > Drukarki** w menu **Sprzęt i dźwięk**.
 - ❑ Windows XP

Kliknij przycisk Start i wybierz **Ustawienia > Panel sterowania > Drukarki i inny sprzęt > Drukarki i fakсы**.
- ❑ W systemie Mac OS sprawdź poniższe ustawienia.
 - ❑ Wybierz **Preferencje systemowe** z menu  > **Drukarki i skanery** (lub **Drukowanie i skanowanie, Drukarka i faks**), a następnie upewnij się, że drukarka (faks) została wyświetlona. Drukarka (faks) jest wyświetlana jako „FAX XXXX (USB)“ lub „FAX XXXX (IP)“. Jeżeli drukarka (faks) nie jest widoczna, kliknij przycisk [+] i zarejestruj drukarkę (faks).
 - ❑ Wybierz **Preferencje systemowe** z menu  > **Drukarki i skanery** (lub **Drukowanie i skanowanie, Drukarka i faks**), a następnie kliknij dwukrotnie drukarkę (faks). Jeśli praca drukarki jest wstrzymana, kliknij **Wznów** (lub **Wznów pracę drukarki**).

Powiązane informacje

- ➔ [„Kod błędu w menu stanu” na stronie 198](#)
- ➔ [„Odinstalowywanie aplikacji” na stronie 194](#)
- ➔ [„Instalowanie najnowszych aplikacji” na stronie 191](#)

Nie można wysłać faksów

- ❑ Jeśli włączone zostało ograniczenie dostępu do funkcji, w celu obsługi drukarki należy podać nazwę użytkownika i hasło. Jeśli nie znasz hasła, skontaktuj się z administratorem.
- ❑ Jeśli włączone zostało ograniczenie dostępu do funkcji, a faks wysyłany jest z komputera, przy uwierzytelnianiu należy podać nazwę użytkownika i hasło określone w sterowniku drukarki. Jeśli nie możesz wysłać faksu z powodu błędu uwierzytelniania, skontaktuj się z administratorem.
- ❑ Na panelu sterowania określ informacje nagłówkowe faksów wychodzących. Niektóre urządzenia faksujące automatycznie odrzucają fakсы przychodzące bez informacji nagłówkowych.
- ❑ Jeśli identyfikator osoby dzwoniącej został zablokowany, odblokuj go. Niektóre telefony i urządzenia faksujące automatycznie odrzucają anonimowe połączenia.

Rozwiązywanie problemów



- ❑ Zapytaj odbiorcę, czy numer faksu jest poprawny i czy jego urządzenie jest gotowe na odbiór faksu.
- ❑ Sprawdź, czy faks nie został wysłany przypadkowo przy użyciu funkcji adresu podrzędnego. Jeżeli z listy kontaktów zostanie wybrany odbiorca z adresem podrzędnym, faks może zostać wysłany na ten adres podrzędny.
- ❑ Podczas wysyłania faksów przy użyciu funkcji adresu podrzędnego spytaj odbiorcę, czy jego faks umożliwia odbieranie faksów przy użyciu funkcji adresu podrzędnego.
- ❑ W przypadku wysyłania faksów za pomocą funkcji adresu podrzędnego sprawdź, czy adres podrzędny i hasło są poprawne. Zapytaj odbiorcę, czy adres podrzędny i hasło są zgodne.

Powiązane informacje

- ➔ „Nie można wysłać lub odbierać faksów” na stronie 232
- ➔ „Wysyłanie faksu przy użyciu funkcji Podadres (SUB) i Hasło (SID)” na stronie 146
- ➔ „Wysyłanie faksów na żądanie (za pomocą Rozsyłanie/ Tablica ogłoszeń)” na stronie 141

Nie można wysłać faksów do konkretnego odbiorcy

Jeżeli z powodu błędu nie możesz wysłać faksów do konkretnego odbiorcy, sprawdź, czy urządzenie użytkowane jest w następujący sposób.

- ❑ Jeśli urządzenie odbiorcy nie odbierze połączenia w ciągu 50 sekund od wybrania numeru przez drukarkę, połączenie zakończy się błędem. Aby sprawdzić, ile czasu mija do usłyszenia sygnału faksu, wybierz numer za pomocą podłączonego telefonu lub z użyciem funkcji  (Odł. słuch.). Jeśli trwa to ponad 50 sekund, dodaj znaki pauzy po numerze faksu. Dotknij ikony , aby wpisać znak pauzy. Znakiem pauzy na ekranie jest myślnik. Jedna pauza trwa około trzech sekund. W razie potrzeby można dodać większą liczbę pauz.
- ❑ Jeśli odbiorca został wybrany z listy kontaktów, sprawdź, czy zarejestrowane informacje są prawidłowe. Jeśli informacje są prawidłowe, wybierz odbiorcę z listy kontaktów, dotknij pozycji **Edytuj** i zmień opcję **Szybki faksu na Wolna (9600 b/s)**.

Powiązane informacje

- ➔ „Wysyłanie faksów ręcznie po potwierdzeniu stanu odbiorcy” na stronie 140
- ➔ „Wysyłanie faksów za pomocą klawiatury zewnętrznego aparatu telefonicznego” na stronie 141
- ➔ „Zarządzanie kontaktami” na stronie 46
- ➔ „Nie można wysłać lub odbierać faksów” na stronie 232

Nie można wysłać faksów o określonej godzinie

Ustaw prawidłową datę i godzinę na panelu sterowania.

Powiązane informacje

- ➔ „Wysyłanie faksów monochromatycznych o określonej godzinie (Wyślij faks później)” na stronie 145
- ➔ „Ustaw. podstawowe” na stronie 49

Nie można odbierać faksów

- Jeśli wykupiono usługę przekazywania połączeń, drukarka może nie być w stanie odbierać faksów. Skontaktuj się z dostawcą usługi.
- Jeśli do drukarki nie podłączono telefonu, na panelu sterowania ustaw opcję **Tryb odbioru** na **Auto**.
- W następujących warunkach, pamięć drukarki jest zapełniona i odbieranie faksów nie będzie możliwe. Informacje o obsłudze błędu zapełnienia pamięci, patrz rozwiązywanie problemów.
 - W skrzynce odbiorczej i skrzynce dokumentów poufnych zapisano łącznie 200 odebranych dokumentów.
 - Pamięć drukarki jest zapełniona (100%).
- W przypadku odbierania faksów za pomocą funkcji adresu podrzędnego sprawdź, czy adres podrzędny i hasło są poprawne. Zapytaj nadawcę, czy adres podrzędny i hasło są zgodne.
- Sprawdź, czy numer faksu nadawcy jest zapisany na liście **Lista numerów odrzuconych**. Faksy wysyłane z numerów, które zostały dodane do tej listy są blokowane, gdy opcja **Lista numerów odrzuconych** na ekranie **Faks odrzucony** jest włączona.
- Sprawdź, czy numer faksu nadawcy jest zapisany na liście kontaktów. Faksy wysyłane z numerów, które nie zostały dodane do tej listy są blokowane, gdy opcja **Niezarejestrow. kontakty** na ekranie **Faks odrzucony** jest włączona.
- Zapytaj nadawcę, czy informacje nagłówkowe są skonfigurowane na jego faksie. Faksy niezawierające informacji nagłówkowych są blokowane, gdy opcja **Zablokowano pusty nagłówek faksu** na ekranie **Faks odrzucony** jest włączona.

Powiązane informacje

- ➔ „Nie można wysłać lub odbierać faksów” na stronie 232
- ➔ „Wystąpił błąd zapełnienia pamięci” na stronie 235
- ➔ „Odbieranie faksów z tablicy z adresem podrzędnym (SEP) i hasłem (PWD) (Odbieranie rozsyłania)” na stronie 151

Nie można zapisać odebranych faksów na urządzeniu pamięci

Sprawdź, czy urządzenie pamięci jest podłączone do drukarki, a następnie zweryfikuj opcje na ekranie **Ustaw. odbioru**.

Wystąpił błąd zapełnienia pamięci

- Jeśli w drukarce ustawiono opcję zapisu odebranych faksów w skrzynce odbiorczej lub skrzynce dokumentów poufnych, usuń z nich odczytane fakсы.
- Jeśli w drukarce ustawiono opcję zapisu odebranych faksów na komputerze, włącz komputer, na którym mają być zapisywane fakсы. Po zapisaniu faksów na komputerze zostaną one usunięte z pamięci drukarki.
- Jeśli w drukarce ustawiono opcję zapisu odebranych faksów na urządzeniu pamięci, podłącz do drukarki urządzenie, w którym utworzono folder do zapisywania faksów. Po zapisaniu faksów na urządzeniu zostaną one usunięte z pamięci drukarki. Upewnij się, że w urządzeniu znajduje się odpowiednia ilość dostępnej pamięci i nie jest ono chronione przed zapisem.

Rozwiązywanie problemów

- Pomimo pełnej pamięci możesz przesłać faks, korzystając z jednego z podanych poniżej rozwiązań.
 - Prześlij faks, korzystając z funkcji **Bezpośr. wysył.** podczas wysyłania faksu w czerni i bieli.
 - Prześlij faks za pomocą klawiatury zewnętrznego aparatu telefonicznego.
 - Prześlij faks za pomocą funkcji  (**Odł. słuch.**).
 - Prześlij faks poprzez podzielenie oryginałów na co najmniej dwie sztuki i przesłanie ich w kilku partiach.
- Jeśli odebrany faks nie może zostać wydrukowany z powodu błędu drukarki, np. blokady papieru, może wystąpić błąd zapełnienia pamięci. Rozwiąż problem z drukarką, a następnie skontaktuj się z nadawcą i poproś o ponowne wysłanie faksu.

Powiązane informacje

- ➔ „Wysyłanie wielostronicowego dokumentu monochromatycznego (Bezpośr. wysył.)” na stronie 143
- ➔ „Wysyłanie faksów za pomocą klawiatury zewnętrznego aparatu telefonicznego” na stronie 141
- ➔ „Wysyłanie faksów ręcznie po potwierdzeniu stanu odbiorcy” na stronie 140
- ➔ „Wyjmowanie zaciętego papieru” na stronie 205

Jakość wysłanego faksu jest niska

- Oczyszczyć szyba skanera.
- Oczyszczyć ADF.
- Na panelu sterowania zmień ustawienie **Typ oryginału**. Jeśli oryginały zawierają zarówno tekst, jak i zdjęcia, wybierz opcję **Zdjęcie**.
- Na panelu sterowania zmień ustawienie **Gęstość**.
- W razie wątpliwości, co do możliwości urządzenia odbierającego, włącz funkcję **Bezpośr. wysył.** lub wybierz ustawienie **Wysoka** dla opcji **Rozdzielczość**.

W przypadku wybrania opcji **Bardzo dokł.** lub **Ultra dokł.** dla faksu monochromatycznego i wysłania faksu bez użycia funkcji **Bezpośr. wysył.**, drukarka może automatycznie obniżyć rozdzielczość.
- Na panelu sterowania włącz ustawienie **ECM**.

Powiązane informacje

- ➔ „Ustawienia faksu” na stronie 154
- ➔ „Czyszczenie Szyby skanera” na stronie 184
- ➔ „Czyszczenie automatycznego podajnika dokumentów (ADF)” na stronie 181

Faksy są wysyłane w nieprawidłowym formacie

- W przypadku wysyłania faksu z użyciem szyby skanera, poprawnie umieść oryginał na szybie, dosuwając róg do znaku wyrównania. Na panelu sterowania wybierz oryginalny format.
- Wyczyść szyba skanera i pokrywę dokumentów. Jeżeli na szybie są plamy lub kurz, obszar skanowania może objąć te zabrudzenia, co spowoduje niewłaściwą pozycję skanowania lub pomniejszenie obrazu.

Powiązane informacje

- ➔ „Ustawienia faksu” na stronie 154
- ➔ „Umieszczanie oryginałów” na stronie 37
- ➔ „Czyszczenie Szyby skanera” na stronie 184

Jakość odebranego faksu jest niska

- Na panelu sterowania włącz ustawienie ECM.
- Poproś nadawcę o wysłanie faksu w trybie wyższej jakości.
- Ponownie wydrukuj odebrany faks. Wybierz **Raport z Job/Status**, aby ponownie wydrukować faks.

Powiązane informacje

- ➔ „Przeglądanie historii zadań faksowania” na stronie 164

Odebrane fakсы nie są drukowane

- Jeśli w drukarce wystąpił błąd, np. doszło do zablokowania papieru, drukarka nie może drukować odebranych faksów. Sprawdź drukarkę.
- Odebrane fakсы zapisywane w skrzynce odbiorczej lub skrzynce dokumentów poufnych nie są automatycznie drukowane. Sprawdź ustawienia **Ustaw. odbioru**.

Powiązane informacje

- ➔ „Sprawdzanie stanu drukarki” na stronie 197
- ➔ „Wymywanie zaciętego papieru” na stronie 205

Druga strona odbieranych faksów jest pusta lub drukowana jest tylko niewielka część tekstu

Można włączyć drukowanie tylko na jednej stronie arkusza, używając funkcji **Usuń dane drukowania po podzieleniu** na ekranie **Ustawienia strony dzielonej**.

Wybierz pozycję **Usuń górę** lub **Usuń dół** na ekranie **Usuń dane drukowania po podzieleniu**, a następnie dostosuj ustawienie **Wartość progowa**. Zwiększenie progu powoduje rozszerzenie usuwanego obszaru. Im wyższa wartość progu, tym wyższe prawdopodobieństwo wydrukowania na jednej stronie.

Inne problemy z faksowaniem

W tym rozdziale opisano rozwiązywanie problemów związanych z faksowaniem.

Uwaga:

Aby rozwiązać następujące problemy, zapoznaj z dokumentem *Przewodnik administratora*.

- Połączenia** — linia telefoniczna, telefon zewnętrzny i inne urządzenia
- Ustawienia faksu w Ustaw. > Ustawienia ogólne**

Nie można nawiązywać połączeń za pośrednictwem podłączonego telefonu

Podłącz telefon do gniazda EXT. drukarki i podnieś słuchawkę. Jeżeli w słuchawce nie słyhać sygnału wybierania tonowego, podłącz prawidłowo kabel telefonu.

Automatyczna sekretarka nie odbiera wiadomości głosowych

Na panelu sterowania ustaw opcję **Liczba dzw. do odb.** na wartość wyższą od liczby sygnałów ustawionej dla automatycznej sekretarki.

Numer faksu nadawcy nie jest widoczny na odebranych faksach lub jest nieprawidłowy

Nadawca prawdopodobnie nie określił informacji nagłówkowych faksu lub określił je nieprawidłowo. Skontaktuj się z nadawcą.

Inne problemy

Lekkie porażenie prądem w momencie dotknięcia drukarki

Jeżeli do komputera podłączonych jest wiele urządzeń peryferyjnych, możesz czuć lekkie porażenie prądem, gdy dotkniesz drukarki. Zainstaluj przewód uziemiający w komputerze podłączonym do drukarki.

Drukarka w trakcie pracy jest bardzo głośna

Jeśli drukarka w trakcie pracy jest za głośna, włącz **Tryb cichy**. Włączenie tej funkcji może spowolnić drukowanie.

Panel sterowania

Na ekranie głównym wybierz pozycję  OFF, a następnie włącz opcję **Tryb cichy**.

Windows sterownik drukarki

Włącz opcję **Tryb cichy** na karcie **Główne**.

Mac OS sterownik drukarki

Z menu  > **Drukarki i skanery** (lub **Drukowanie i skanowanie, Drukarka i faks**) wybierz pozycję **Preferencje systemowe**, a następnie wybierz drukarkę. Kliknij opcję **Opcje i materiały** > **Opcje** (lub **Sterownik**). Wybierz ustawienie **Włączone** opcji **Tryb cichy**.

Epson Scan 2

Kliknij przycisk , aby otworzyć okno **Konfiguracja**. Następnie ustaw **Tryb cichy** na karcie **Skanuj**.

Data i godzina są nieprawidłowe

Ustaw prawidłową datę i godzinę na panelu sterowania. Jeśli nastąpiła przerwa w zasilaniu spowodowana przez uderzenie pioruna, albo urządzenie było wyłączone przez zbyt długi czas, zegar może wskazywać nieprawidłową godzinę.

Powiązane informacje

➔ [„Ustaw. podstawowe” na stronie 49](#)

Urządzenie pamięci nie zostało rozpoznane

W ustawieniach **Interf. urz. pamięci** na panelu sterowania aktywuj urządzenie pamięci.

Powiązane informacje

➔ [„Ustaw. drukarki” na stronie 51](#)

Nie można zapisać danych na urządzeniu pamięci

- Sprawdź, czy urządzenie pamięci nie jest chronione przed zapisem.
- Sprawdź, czy na urządzeniu znajduje się odpowiednia ilość dostępnej pamięci. Jeśli ilość dostępnej pamięci jest zbyt niska, dane nie będą mogły być zapisane.

Powiązane informacje

➔ [„Dane techniczne zewnętrznego urządzenia USB” na stronie 245](#)

Użytkownik zapomniał hasła

Po zapomnieniu hasła administratora, skontaktuj się z pomocą techniczną Epson.

Powiązane informacje

➔ [„Kontakt z działem pomocy technicznej firmy Epson” na stronie 265](#)

Aplikacja jest blokowana przez zaporę (wyłącznie w systemie Windows)

Dodaj aplikację do programów dozwolonych przez zaporę systemu Windows w ustawieniach zabezpieczeń w **Panelu sterowania**.

Znak „x” jest wyświetlany na ekranie wyboru zdjęcia

Znak „x” jest wyświetlany na ekranie LCD, gdy plik obrazu nie jest obsługiwany przez produkt.

Rozwiązywanie problemów

Powiązane informacje

➔ „Specyfikacja obsługiwanych danych” na stronie 246

Dodatek

Parametry techniczne

Dane techniczne drukarki

Lokalizacja dysz głowicy drukującej		Dysze z czarnym tuszem: 1600
Gramatura*	Zwykły papier	Od 64 do 90 g/m ² (od 17 do 24 funtów)
	Papier gruby	Od 91 do 256 g/m ² (od 25 do 68 funtów)
	Koperty	Koperta #10, DL, C6: od 75 do 90 g/m ² (od 20 do 24 funtów) Koperta C4: 80 do 100 g/m ² (21 do 26 funtów)

* Nawet jeśli grubość papieru znajduje się w tym zakresie, może on nie być poprawnie podawany lub może na tym ucierpieć jakość wydruków w zależności od właściwości lub jakości papieru.

Obszar drukowania

W zacienionych obszarach jakość wydruku może się obniżyć ze względu na sposób działania mechanizmu drukarki.

Pojedyncze arkusze

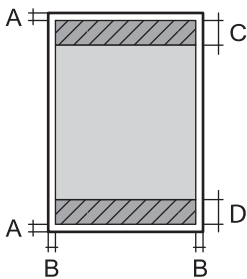
	A	3.0 mm (0.12 cala)
	B	3.0 mm (0.12 cala)
	C	47.0 mm (1.85 cala)
	D	45.0 mm (1.77 cala)

Koperty

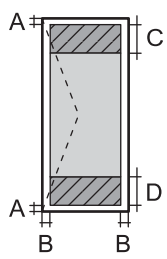
	A	3.0 mm (0.12 cala)
	B	Z wyjątkiem C4: 5.0 mm (0.20 cala) C4: 9.5 mm (0.37 cala)
	C	18.0 mm (0.71 cala)
	D	47.0 mm (1.85 cala)

Dodatek

Dane techniczne skanera

Typ skanera	Płaski
Urządzenie fotoelektryczne	CIS
Efektywne piksele	10200 × 14040 pikseli (1200 dpi)
Maksymalny rozmiar dokumentu	216 × 297 mm (8.5×11.7 cala) A4, Letter
Rozdzielczość skanowania	1200 dpi (skanowanie główne) 2400 dpi (skanowanie podrzędne)
Rozdzielczość wyjściowa	Od 50 do 9600 dpi, co 1 dpi
Głębokość kolorów	Kolory <input type="checkbox"/> 48 bitów na piksel wewnętrznie (16 bitów na piksel na kolor wewnętrznie) <input type="checkbox"/> 24 bitów na piksel zewnętrznie (8 bitów na piksel na kolor zewnętrznie) Skala szarości <input type="checkbox"/> 16 bitów na piksel wewnętrznie <input type="checkbox"/> 8 bit na piksel zewnętrznie Czerń i biel <input type="checkbox"/> 16 bitów na piksel wewnętrznie <input type="checkbox"/> 1 bit na piksel zewnętrznie
Źródło światła	LED

Dane techniczne interfejsu

W przypadku komputera	Hi-Speed USB
W przypadku zewnętrznego urządzenia USB	Hi-Speed USB

Dane techniczne faksu

Typ faksu	Możliwość faksowania dokumentów czarno-białych i kolorowych bez włączania komputera (ITU-T Super Group 3)* ¹
Obsługiwane linie	Standardowe analogowe linie telefoniczne, systemy telefoniczne PBX
Szybkość	Maksymalnie 33.6 kb/s

Dodatek

Rozdzielczość	<p>Jednobarwny</p> <p><input type="checkbox"/> Standard.: 8 pel/mm × 3,85 linii/mm (203 pel/cal × 98 linie/cal)</p> <p><input type="checkbox"/> Wysoka: 8 pel/mm × 7,7 linii/mm (203 pel/cal × 196 linie/cal)</p> <p><input type="checkbox"/> Bardzo dokł.: 8 pel/mm × 15,4 linii/mm (203 pel/cal × 392 linie/cal)</p> <p><input type="checkbox"/> Ultra dokł.: 16 pel/mm × 15,4 linii/mm (406 pel/cal × 392 linie/cal)</p> <p>Kolory</p> <p>200 × 200 dpi</p>
Pamięć stron	Do 550 stron (tabela nr 1 ITU-T, tryb roboczy, monochromatycznie)
Ponowne wybieranie numeru *2	2 razy (z 1-minutowym odstępem)
Interfejs	Linia telefoniczna RJ-11, złącze zestawu telefonu RJ-11

*1 Czarno-białe wyłącznie do odbierania faksów.

*2 Dane techniczne mogą się różnić w zależności od kraju lub regionu.

Lista funkcji sieci

Funkcje sieciowe i IPv4/IPv6

Funkcje			Obsługiwane	Uwagi
Drukowanie sieciowe	EpsonNet Print (Windows)	IPv4	✓	-
	Standard TCP/IP (Windows)	IPv4, IPv6	✓	-
	Drukowanie WSD (Windows)	IPv4, IPv6	✓	Windows Vista lub wersja nowsza
	Drukowanie Bonjour (Mac OS)	IPv4, IPv6	✓	-
	Drukowanie IPP (Windows, Mac OS)	IPv4, IPv6	✓	-
	Drukowanie UPnP	IPv4	-	Informacje o urządzeniu
	Drukowanie PictBridge (Wi-Fi)	IPv4	-	Cyfrowy aparat fotograficzny
	Epson Connect (drukowanie z wiadomości e-mail, druk zdalny)	IPv4	✓	-
	AirPrint (iOS, Mac OS)	IPv4, IPv6	✓	iOS 5 lub nowsza wersja, Mac OS X v10.7 lub nowsza wersja
	Google Cloud Print	IPv4, IPv6	✓	-

Dodatek

Funkcje		Obsługiwane	Uwagi	
Skanowanie sieciowe	Epson Scan 2	IPv4, IPv6	✓	-
	Event Manager	IPv4	-	-
	Epson Connect (skanowanie do chmury)	IPv4	✓	-
	AirPrint (skanowanie)	IPv4, IPv6	✓	OS X Mavericks lub wersja nowsza
	Podajnik ADF (skanowanie 2-stronne)		✓	-
Faksowanie	Wysyłanie faksów	IPv4	✓	-
	Odbieranie faksów	IPv4	✓	-
	AirPrint (wysyłanie faksów)	IPv4, IPv6	✓	OS X Mountain Lion lub wersja nowsza

Dane techniczne Wi-Fi

Standardy	IEEE 802.11b/g/n*1
Zakres częstotliwości	2,4 GHz
Maksymalna moc nadanej częstotliwości radiowej	20 dBm (EIRP)
Tryby koordynacyjne	Infrastruktura, Wi-Fi Direct (Zwykle AP)*2
Zabezpieczenia sieci bezprzewodowej*3	WEP (64/128 bitów), WPA2-PSK (AES)*4, WPA2-Enterprise (AES)

*1 IEEE 802.11n jest tylko dostępne na HT20.

*2 Brak obsługi w standardzie IEEE 802.11b.

*3 Wi-Fi Direct obsługuje tylko WPA2-PSK (AES).

*4 Zgodność z protokołem WPA2 wraz z obsługą WPA/WPA2 Personal.

Specyfikacje Ethernet

Standardy	IEEE802.3i (10BASE-T)*1 IEEE802.3u (100BASE-TX) IEEE802.3ab (1000BASE-T)*1 IEEE802.3az (Energy Efficient Ethernet)*2
Tryb komunikacyjny	Auto, 10 Mb/s pełny duplex, 10 Mb/s półduplex, 100 Mb/s pełny duplex, 100 Mb/s półduplex
Złącze	RJ-45

Dodatek

- *1 Użyj kabla STP (skrętka) kategorii 5e lub wyższej, aby zabezpieczyć przed zakłóceniami radiowymi.
- *2 Podłączone urządzenie powinno być zgodne ze standardami IEEE802.3az.

Protokół zabezpieczeń

IEEE802.1X*	
IPsec/filtrowanie IP	
SSL/TLS	HTTPS — serwer/klient
	IPPS
SMTPS (STARTTLS, SSL/TLS)	
SNMPv3	

* Konieczne jest użycie urządzenia komunikacyjnego zgodnego ze standardem IEEE802.1X.

Zgodność z PostScript poziom 3

Język PostScript używany na tej drukarce jest zgodny z PostScript poziom 3.

Obsługiwane usługi innych firm

AirPrint	Drukuj	iOS 5 lub później/Mac OS X v10.7.x albo później
	Skanowanie	OS X Mavericks lub wersja nowsza
	Faksowanie	OS X Mountain Lion lub wersja nowsza
Google Cloud Print		

Dane techniczne zewnętrznego urządzenia USB

Urządzenia	Maksymalne pojemności
Dysk flash USB	2 TB (sformatowane w systemie plików FAT, FAT32 lub exFAT)

Nie można korzystać z następujących urządzeń:

- Urządzenie wymagające dedykowanego sterownika
- Urządzenie z ustawieniami zabezpieczeń (hasło, szyfrowanie itp.)

Firma Epson nie odpowiada za działanie podłączonych urządzeń zewnętrznych.

Dodatek

Specyfikacja obsługiwanych danych

Format pliku	<p>Obrazy JPEG (*.JPG) w standardzie Exif 2.31 zapisane za pomocą aparatów cyfrowych zgodnych z formatem DCF*¹ wersja 1.0 lub 2.0*²</p> <p>Obrazy zgodne z formatem TIFF 6.0 o poniższych parametrach</p> <p><input type="checkbox"/> Obrazy w pełnym kolorze RGB (bez kompresji)</p> <p><input type="checkbox"/> Obrazy binarne (bez kompresji ani kodowania CCITT)</p> <p>Pliki danych zgodne z wersją 1.7 standardu PDF</p>
Rozmiar obrazu	<p>Poziomo: od 80 do 10200 pikseli</p> <p>Pionowo: od 80 do 10200 pikseli</p>
Rozmiar pliku	Mniej niż 2 GB
Maksymalna liczba plików	<p>JPEG: 9990*³</p> <p>TIFF: 999</p> <p>PDF: 999</p>

*1 Reguła projektowania dla systemu plików aparatów cyfrowych.

*2 Nie są obsługiwane dane zdjęcia zapisane w aparatach cyfrowych z wbudowaną pamięcią.

*3 Jednocześnie można wyświetlać maksymalnie 999 plików. (Jeśli liczba plików przekracza 999, pliki są wyświetlane w grupach).

Uwaga:

Znak „x” jest wyświetlany na ekranie LCD, gdy drukarka nie może rozpoznać pliku obrazu. Jeśli w takiej sytuacji wybrany zostanie układ o wielu zdjęciach, wydrukowane zostaną puste sekcje.

Wymiary

Tylko drukarka

Wymiary	<p>Przechowywanie</p> <p><input type="checkbox"/> Szerokość: 425 mm (16.7 cala)</p> <p><input type="checkbox"/> Głębokość*¹: 535 mm (21.1 cala)</p> <p><input type="checkbox"/> Wysokość: 357 mm (14.1 cala)</p> <p>Drukowanie</p> <p><input type="checkbox"/> Szerokość: 425 mm (16.7 cala)</p> <p><input type="checkbox"/> Głębokość: 578 mm (22.8 cala)</p> <p><input type="checkbox"/> Wysokość: 449 mm (17.7 cala)</p>
Ciężar* ²	Ok. 18.3 kg (40.3 funta)

*1 Z zainstalowaną tacą wyjściową.

*2 Bez pojemnik z tuszem i przewodu zasilającego.

Dodatek

Drukarki z wyposażeniem opcjonalnym

Podane poniżej wymiary dotyczą drukarek z 1 opcjonalną kasetą na papier.

Wymiary	<p>Przechowywanie</p> <ul style="list-style-type: none"> <input type="checkbox"/> Szerokość: 425 mm (16.7 cala) <input type="checkbox"/> Głębokość*¹: 535 mm (21.1 cala) <input type="checkbox"/> Wysokość: 457 mm (18.0 cala) <p>Drukowanie</p> <ul style="list-style-type: none"> <input type="checkbox"/> Szerokość: 425 mm (16.7 cala) <input type="checkbox"/> Głębokość: 578 mm (22.8 cala) <input type="checkbox"/> Wysokość: 549 mm (21.6 cala)
Ciężar* ²	Ok. 22.9 kg (50.5 funta)

*1 Z zainstalowaną tacą wyjściową.

*2 Bez pojemnik z tuszem i przewodu zasilającego.

Parametry elektryczne

Model	Model na napięcie od 100 do 240 V	Model na napięcie od 220 do 240 V
Zakres częstotliwości znamionowej	Od 50 do 60 Hz	Od 50 do 60 Hz
Prąd znamionowy	0.9 do 0.5 A	0.5 A
Pobór prądu (z połączeniem USB)	<p>Kopiowanie oddzielne: ok. 23 W (ISO/IEC24712)</p> <p>Tryb gotowości: ok. 10 W</p> <p>Tryb uśpienia: ok. 1.4 W</p> <p>Urządzenie wyłączone: ok. 0.2 W</p>	<p>Kopiowanie oddzielne: ok. 23 W (ISO/IEC24712)</p> <p>Tryb gotowości: ok. 10 W</p> <p>Tryb uśpienia: ok. 1.4 W</p> <p>Urządzenie wyłączone: ok. 0.2 W</p>

Uwaga:

- Informacje o napięciu zasilania znajdują się na etykiecie przyklejonej do drukarki.
- Użytkownicy z Europy w celu uzyskania szczegółowych informacji o zużyciu energii powinni sprawdzić następującą stronę internetową.

<http://www.epson.eu/energy-consumption>

Dodatek

Dane techniczne dotyczące środowiska pracy

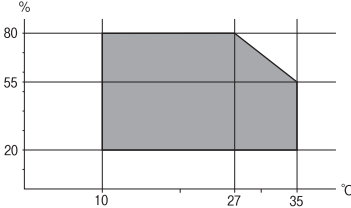
Praca	<p>Drukarki należy używać w zakresie parametrów środowiskowych zaznaczonych na poniższym wykresie.</p>  <p>Temperatura: od 10 do 35°C (od 50 do 95°F) Wilgotność: od 20 do 80% wilgotności względnej (bez skraplania pary wodnej)</p>
Przechowywanie	<p>Temperatura: od -20 do 40°C (od -4 do 104°F)* Wilgotność: od 5 do 85% wilgotności względnej (bez skraplania pary wodnej)</p>

* Można przechowywać przez miesiąc w temperaturze 40°C (104°F).

Specyfikacje środowiskowe dla Pojemniki z tuszem

Temperatura przechowywania	od -30 do 40°C (od -22 do 104°F)*
Temperatura zamarzania	<p>-13°C (8.6°F) Tusz odmarza i może być używany po około 5 godzinach w temperaturze 25°C (77°F).</p>

* Można przechowywać przez miesiąc w temperaturze 40°C (104°F).

Wymagania systemowe

- Windows 10 (wersja 32-bitowa, 64-bitowa)/Windows 8.1 (wersja 32-bitowa, 64-bitowa)/Windows 8 (wersja 32-bitowa, 64-bitowa)/Windows 7 (wersja 32-bitowa, 64-bitowa)/Windows Vista (wersja 32-bitowa, 64-bitowa)/Windows XP SP3 lub nowsza (wersja 32-bitowa)/Windows XP Professional x64 Edition SP2 lub nowsza/Windows Server 2016/Windows Server 2012 R2/Windows Server 2012/Windows Server 2008 R2/Windows Server 2008/Windows Server 2003 R2/Windows Server 2003 SP2 lub nowsza
- macOS High Sierra/macOS Sierra/OS X El Capitan/OS X Yosemite/OS X Mavericks/OS X Mountain Lion/Mac OS X v10.7.x/Mac OS X v10.6.8

Uwaga:

- System Mac OS może nie obsługiwać niektórych aplikacji i funkcji.
- Brak obsługi systemu plików UNIX File System (UFS) dla systemu Mac OS.

Informacje o czcionkach

Czcionki dostępne w druku PostScript

Nazwa czcionki	Rodzina	Odpowiednik HP
Nimbus Mono	Medium, Bold, Italic, Bold Italic	Courier
Letter Gothic	Medium, Bold, Italic	Letter Gothic
Nimbus Mono PS	Regular, Bold, Oblique, Bold Oblique	CourierPS
Nimbus Roman No4	Medium, Bold, Italic, Bold Italic	CG Times
URW Classico	Medium, Bold, Italic, Bold Italic	CG Omega
URW Coronet	-	Coronet
URW Clarendon Condensed	-	Clarendon Condensed
URW Classic Sans	Medium, Bold, Italic, Bold Italic	Univers
URW Classic Sans Condensed	Medium, Bold, Italic, Bold Italic	Univers Condensed
Antique Olive	Medium, Bold, Italic	Antique Olive
Garamond	Antiqua, Halbfett, Kursiv, Kursiv Halbfett	Garamond
Mauritius	-	Marigold
Algiers	Medium, Extra Bold	Albertus
NimbusSansNo2	Medium, Bold, Italic, Bold Italic	Arial
Nimbus Roman No9	Medium, Bold, Italic, Bold Italic	Times New Roman
Nimbus Sans	Medium, Bold, Oblique, Bold Oblique	Helvetica
Nimbus Sans Narrow	Medium, Bold, Oblique, Bold Oblique	Helvetica Narrow
Palladio	Roman, Bold, Italic, Bold Italic	Palatino
URW Gothic	Book, Demi, Book Oblique, Demi Oblique	ITC Avant Garde
URW Bookman	Light, Demi, Light Italic, Demi Italic	ITC Bookman
URW Century Schoolbook	Roman, Bold, Italic, Bold Italic	New Century Schoolbook
Nimbus Roman	Medium, Bold, Italic, Bold Italic	Times
URW Chancery Medium Italic	-	ITC Zapf Chancery Italic
Symbol	-	Symbol
URW Dingbats	-	Wingdings
Dingbats	-	ITC Zapf Dingbats
Standard Symbol	-	SymbolPS

Czcionki dostępne dla PCL (URW)

Czcionki skalowalne

Nazwa czcionki	Rodzina	Odpowiednik HP	Zestaw symboli dla PCL5
Nimbus Mono	Medium, Bold, Italic, Bold Italic	Courier	1
Letter Gothic	Medium, Bold, Italic	Letter Gothic	1
Nimbus Mono PS	Regular, Bold, Oblique, Bold Oblique	CourierPS	3
Nimbus Roman No4	Medium, Bold, Italic, Bold Italic	CG Times	2
URW Classico	Medium, Bold, Italic, Bold Italic	CG Omega	3
URW Coronet	-	Coronet	3
URW Clarendon Condensed	-	Clarendon Condensed	3
URW Classic Sans	Medium, Bold, Italic, Bold Italic	Univers	2
URW Classic Sans Condensed	Medium, Bold, Italic, Bold Italic	Univers Condensed	3
Antique Olive	Medium, Bold, Italic	Antique Olive	3
Garamond	Antiqua, Halbfett, Kursiv, Kursiv Halbfett	Garamond	3
Mauritius	-	Marigold	3
Algiers	Medium, Extra Bold	Albertus	3
NimbusSansNo2	Medium, Bold, Italic, Bold Italic	Arial	3
Nimbus Roman No9	Medium, Bold, Italic, Bold Italic	Times New	3
Nimbus Sans	Medium, Bold, Oblique, Bold Oblique	Helvetica	3
Nimbus Sans Narrow	Medium, Bold, Oblique, Bold Oblique	Helvetica Narrow	3
Palladio	Roman, Bold, Italic, Bold Italic	Palatino	3
URW Gothic	Book, Demi, Book Oblique, Demi Oblique	ITC Avant Garde Gothic	3
URW Bookman	Light, Demi, Light Italic, Demi Italic	ITC Bookman	3
URW Century Schoolbook	Roman, Bold, Italic, Bold Italic	New Century Schoolbook	3
Nimbus Roman	Medium, Bold, Italic, Bold Italic	Times	3
URW Chancery Medium Italic	-	ITC Zapf Chancery Medium Italic	3
Symbol	-	Symbol	4
URW Dingbats	-	Wingdings	5
Dingbats	-	ITC Zapf Dingbats	6
Standard Symbol	-	SymbolPS	4

Dodatek

Nazwa czcionki	Rodzina	Odpowiednik HP	Zestaw symboli dla PCL5
URW David	Medium, Bold	HP David	7
URW Narkis	Medium, Bold	HP Narkis	7
URW Miryam	Medium, Bold, Italic	HP Miryam	7
URW Koufi	Medium, Bold	Koufi	8
URW Naskh	Medium, Bold	Naskh	8
URW Ryadh	Medium, Bold	Ryadh	8

Czcionki bitmapowe

Nazwa czcionki	Zestaw symboli
Line Printer	9

Czcionki bitmapowe – OCR/kody kreskowe (tylko PCL5)

Nazwa czcionki	Rodzina	Zestaw symboli
OCR A	-	10
OCR B	-	11
Code39	9.37cpi, 4.68cpi	12
EAN/UPC	Medium, Bold	13

Uwaga:

W zależności od gęstości druku lub jakości i koloru papieru czcionki OCR A, OCR B, Code39 i EAN/UPC mogą nie być czytelne. Przed przystąpieniem do druku większej partii tekstu należy wydrukować próbkę i sprawdzić, czy czcionka jest czytelna.

Lista zestawów symboli

Drukarka ma dostęp do zestawów symboli różnego typu. Wiele z nich różni się tylko znakami specjalnymi charakterystycznymi dla danego języka.

Podczas wyboru odpowiedniej czcionki warto również zastanowić się nad tym, jakiego zestawu symboli z nią użyć.

Uwaga:

Większość programów automatycznie doбира czcionki i symbole, dlatego zmiana ustawień w drukarce prawdopodobnie nigdy nie będzie konieczna. Mimo to poniższa sekcja z informacjami na temat zestawów symboli może przydać się osobom, które piszą własne programy kontrolne dla drukarek lub korzystają ze starszego oprogramowania.

Dodatek

Lista zestawów symboli w druku PCL 5

Nazwa zestawu symboli	Atrybut	Klasyfikacja czcionek												
		1	2	3	4	5	6	7	8	9	10	11	12	13
Norweg1	0D	✓	✓	✓	-	-	-	-	-	-	-	-	-	-
Roman Extension	0E	-	-	-	-	-	-	-	-	✓	-	-	-	-
Italian	0I	✓	✓	✓	-	-	-	-	-	-	-	-	-	-
ECM94-1	0N	✓	✓	✓	-	-	-	-	-	✓	-	-	-	-
Swedis2	0S	✓	✓	✓	-	-	-	-	-	-	-	-	-	-
ANSI ASCII	0U	✓	✓	✓	-	-	-	✓	✓	-	-	-	-	-
UK	1E	✓	✓	✓	-	-	-	-	-	-	-	-	-	-
French2	1F	✓	✓	✓	-	-	-	-	-	-	-	-	-	-
German	1G	✓	✓	✓	-	-	-	-	-	-	-	-	-	-
Legal	1U	✓	✓	✓	-	-	-	-	-	✓	-	-	-	-
8859-2 ISO	2N	✓	✓	✓	-	-	-	-	-	✓	-	-	-	-
Spanish	2S	✓	✓	✓	-	-	-	-	-	-	-	-	-	-
ISO 8859/4 Latin 4	4N	✓	✓	✓	-	-	-	-	-	-	-	-	-	-
Roman-9	4U	✓	✓	✓	-	-	-	-	-	-	-	-	-	-
PsMath	5M	✓	✓	✓	-	-	-	✓	✓	-	-	-	-	-
8859-9 ISO	5N	✓	✓	✓	-	-	-	-	-	✓	-	-	-	-
WiTurkish	5T	✓	✓	✓	-	-	-	-	-	-	-	-	-	-
MsPublishin	6J	✓	✓	✓	-	-	-	-	-	-	-	-	-	-
VeMath	6M	✓	✓	✓	-	-	-	-	-	-	-	-	-	-
8859-10ISO	6N	✓	✓	✓	-	-	-	-	-	✓	-	-	-	-
DeskTop	7J	✓	✓	✓	-	-	-	-	-	-	-	-	-	-
Math-8	8M	✓	✓	✓	-	-	-	✓	✓	-	-	-	-	-
Roman-8	8U	✓	✓	✓	-	-	-	-	-	✓	-	-	-	-
WiE.Europe	9E	✓	✓	✓	-	-	-	-	-	-	-	-	-	-
Pc1004	9J	✓	✓	✓	-	-	-	-	-	-	-	-	-	-
8859-15ISO	9N	✓	✓	✓	-	-	-	-	-	✓	-	-	-	-
PcTk437	9T	✓	✓	✓	-	-	-	-	-	-	-	-	-	-
Windows	9U	✓	✓	✓	-	-	-	-	-	-	-	-	-	-

Dodatek

Nazwa zestawu symboli	Atrybut	Klasyfikacja czcionek												
		1	2	3	4	5	6	7	8	9	10	11	12	13
PsText	10J	✓	✓	✓	-	-	-	-	-	-	-	-	-	-
IBM-US	10U	✓	✓	✓	-	-	-	-	-	✓	-	-	-	-
IBM-DN	11U	✓	✓	✓	-	-	-	-	-	✓	-	-	-	-
McText	12J	✓	✓	✓	-	-	-	-	-	-	-	-	-	-
PcMultiling	12U	✓	✓	✓	-	-	-	-	-	✓	-	-	-	-
VeInternati	13J	✓	✓	✓	-	-	-	-	-	-	-	-	-	-
PcEur858	13U	✓	✓	✓	-	-	-	-	-	-	-	-	-	-
VeUS	14J	✓	✓	✓	-	-	-	-	-	-	-	-	-	-
PiFont	15U	✓	✓	✓	-	-	-	-	-	-	-	-	-	-
PcE.Europe	17U	✓	✓	✓	-	-	-	-	-	-	-	-	-	-
Unicode 3.0	18N	✓	✓	✓	-	-	-	✓	✓	-	-	-	-	-
WiBALT	19L	✓	✓	✓	-	-	-	-	-	-	-	-	-	-
WiAnsi	19U	✓	✓	✓	-	-	-	-	-	-	-	-	-	-
PcBlT775	26U	✓	✓	✓	-	-	-	-	-	-	-	-	-	-
Pc866Cyr	3R	✓	✓	-	-	-	-	-	-	-	-	-	-	-
Greek8	8G	✓	✓	-	-	-	-	-	-	-	-	-	-	-
WinGrk	9G	✓	✓	-	-	-	-	-	-	-	-	-	-	-
WinCyr	9R	✓	✓	-	-	-	-	-	-	-	-	-	-	-
Pc851Grk	10G	✓	✓	-	-	-	-	-	-	-	-	-	-	-
ISOCyr	10N	✓	✓	-	-	-	-	-	-	✓	-	-	-	-
Pc8Grk	12G	✓	✓	-	-	-	-	-	-	-	-	-	-	-
ISOGrk	12N	✓	✓	-	-	-	-	-	-	-	-	-	-	-
Pc866Ukr	14R	✓	✓	-	-	-	-	-	-	-	-	-	-	-
Hebrew7	0H	✓	-	-	-	-	-	✓	-	-	-	-	-	-
8859-8 ISO	7H	✓	-	-	-	-	-	✓	-	-	-	-	-	-
Hebrew8	8H	✓	-	-	-	-	-	✓	-	-	-	-	-	-
Pc862Heb	15H	✓	-	-	-	-	-	✓	-	-	-	-	-	-
PC-862, Hebrew	15Q	✓	-	-	-	-	-	✓	-	-	-	-	-	-
Arabic8	8V	-	-	-	-	-	-	-	✓	-	-	-	-	-
HPWARA	9V	-	-	-	-	-	-	-	✓	-	-	-	-	-

Dodatek

Nazwa zestawu symboli	Atrybut	Klasyfikacja czcionek												
		1	2	3	4	5	6	7	8	9	10	11	12	13
Pc864Ara	10V	-	-	-	-	-	-	-	✓	-	-	-	-	-
Symbol	19M	-	-	-	✓	-	-	-	-	-	-	-	-	-
Wingdings	579L	-	-	-	-	✓	-	-	-	-	-	-	-	-
ZapfDingbats	14L	-	-	-	-	-	✓	-	-	-	-	-	-	-
OCR A	00	-	-	-	-	-	-	-	-	-	✓	-	-	-
OCR B	10	-	-	-	-	-	-	-	-	-	-	✓	-	-
OCR B Extension	3Q	-	-	-	-	-	-	-	-	-	-	✓	-	-
Code3-9	0Y	-	-	-	-	-	-	-	-	-	-	-	✓	-
EAN/UPC	8Y	-	-	-	-	-	-	-	-	-	-	-	-	✓

Instalacja opcjonalnych dodatków

Kod opcjonalnej kasy na papier

Poniżej podano kod opcjonalnej kasy na papier.

Dla użytkowników na całym świecie: Optional Cassette Unit (C12C932871)

Dla użytkowników w Indiach: Optional Cassette Unit (C12C932881)

Instalacja opcjonalnych kaset na papier

⚠ Przystroga:

- Przed rozpoczęciem montażu należy wyłączyć drukarkę, odłączyć od niej przewód zasilania i wszelkie pozostałe przewody. W przeciwnym wypadku przewód zasilania może zostać uszkodzony i spowodować pożar lub porażenie prądem.
- Podnosząc drukarkę, dłonie należy umieścić w miejscach pokazanych poniżej. W przeciwnym wypadku drukarka może upaść lub podczas stawiania może dojść do uwięzienia palców.

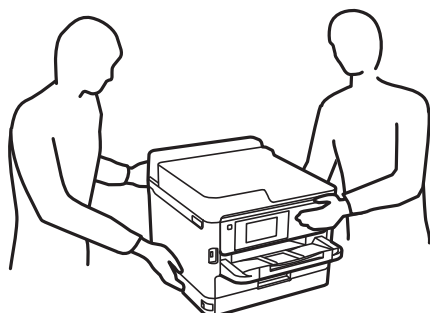

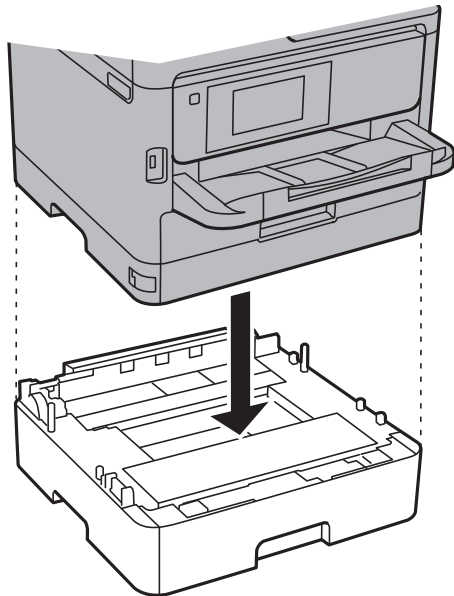

Dodatek

1. Wyłącz drukarkę przyciskiem , po czym odłącz przewód zasilający.
2. Odłącz wszelkie podłączone przewody.
3. Wyjmij opcjonalną kasetę na papier z pudełka i usuń wszelkie elementy ochronne.
4. Umieść opcjonalną kasetę na papier w miejscu, gdzie zostanie ustawiona drukarka.
5. Postaw drukarkę na opcjonalnej kasecie na papier.

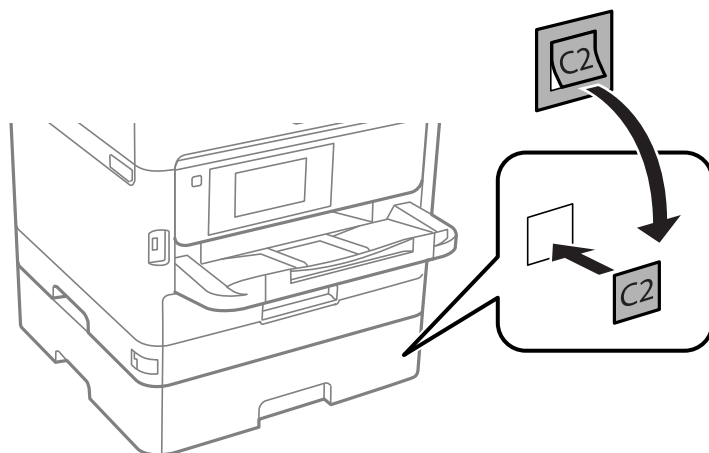

6. Umieść naklejkę z numerem kasety.



7. Podłącz przewód zasilający i wszelkie inne przewody, a następnie podłącz drukarkę.
8. Włącz drukarkę przyciskiem .

Dodatek

9. Wysuń opcjonalną kasetę na papier, po czym ponownie ją wsuń i sprawdź, czy jest ona widoczna na ekranie **Ustawienie papieru**.

Uwaga:

Aby wymontować opcjonalną kasetę na papier, należy wyłączyć drukarkę, odłączyć przewód zasilający i pozostałe przewody, a następnie przeprowadzić powyższą procedurę w odwrotnej kolejności.

Skonfiguruj ustawienia sterownika drukarki.

Powiązane informacje

➔ „Kod opcjonalnej kasety na papier” na stronie 254

Konfiguracja opcjonalnej kasety na papier w sterowniku drukarki

Aby móc korzystać z zamontowanej opcjonalnej kasety na papier, sterownik drukarki musi pobrać niezbędne informacje.

Konfiguracja opcjonalnej kasety na papier w sterowniku drukarki — Windows**Uwaga:**

Należy zalogować się do komputera jako administrator.

1. We właściwościach drukarki otwórz kartę **Ustawienia opcjonalne**.
 - Windows 10/Windows Server 2016
Kliknij prawym przyciskiem myszy przycisk Start lub naciśnij i przytrzymaj go, a następnie wybierz kolejno **Panel sterowania > Wyświetl urządzenia i drukarki** w menu **Sprzęt i dźwięk**. Kliknij drukarkę prawym przyciskiem myszy lub przytrzymaj wciśnięty przycisk, wybierz **Właściwości drukarki**, a następnie kliknij kartę **Ustawienia opcjonalne**.
 - Windows 8.1/Windows 8/Windows Server 2012 R2/Windows Server 2012
Wybierz opcję **Pulpit > Ustawienia > Panel sterowania > Wyświetl urządzenia i drukarki** w menu **Sprzęt i dźwięk**. Kliknij drukarkę prawym przyciskiem myszy lub przytrzymaj wciśnięty przycisk, wybierz **Właściwości drukarki**, a następnie kliknij kartę **Ustawienia opcjonalne**.
 - Windows 7/Windows Server 2008 R2
Kliknij przycisk Start i wybierz kolejno **Panel sterowania > Wyświetl urządzenia i drukarki** w menu **Sprzęt i dźwięk**. Kliknij drukarkę prawym przyciskiem myszy, wybierz **Właściwości drukarki**, a następnie kliknij kartę **Ustawienia opcjonalne**.
 - Windows Vista/Windows Server 2008
Kliknij przycisk Start, a następnie wybierz kolejno **Panel sterowania > Drukarki** w menu **Sprzęt i dźwięk**. Kliknij drukarkę prawym przyciskiem myszy, wybierz **Właściwość**, a następnie kliknij **Ustawienia opcjonalne**.
 - Windows XP/Windows Server 2003 R2/Windows Server 2003
Kliknij przycisk Start i wybierz kolejno **Panel sterowania > Drukarki i inny sprzęt > Drukarki i fakсы**. Kliknij drukarkę prawym przyciskiem myszy, wybierz **Właściwość**, a następnie kliknij kartę **Ustawienia opcjonalne**.
2. Wybierz polecenie **Pobierz z drukarki**, a następnie kliknij **Pobierz**.
Informacja **Opcjonalne źródła papieru** jest wyświetlana na ekranie **Informacje o bieżącej drukarce**.

Dodatek

3. Kliknij przycisk **OK**.

Konfiguracja opcjonalnej kasety na papier w sterowniku drukarki — Mac OS

1. Z menu  > **Drukarki i skanery** (lub **Drukowanie i skanowanie**, **Drukarka i faks**) wybierz pozycję **Preferencje systemowe**, a następnie wybierz drukarkę. Kliknij opcję **Opcje i materiały** > **Opcje** (lub **Sterownik**).
2. W opcji **Dolna kasetka** podaj liczbę kaset na papier.
3. Kliknij przycisk **OK**.

Informacje prawne

Standardy i normy

Zgodność ze standardami — model amerykański

Bezpieczeństwo	UL60950-1 CAN/CSA-C22.2 No.60950-1
EMC	FCC Part 15 Subpart B Class B CAN/CSA-CEI/IEC CISPR 22 Class B

Te urządzenia wyposażone są w poniższy moduł bezprzewodowy.

Producent: Seiko Epson Corporation

Typ: J26H006

Niniejszy produkt jest zgodny z Częścią 15 przepisów FCC i RSS-210 przepisów IC. Firma Epson nie jest odpowiedzialna za jakiegokolwiek niespełnienie wymagań zabezpieczeń wynikające z niezalecanych modyfikacji produktu. Korzystanie ze sprzętu jest dopuszczalne przy zachowaniu dwóch następujących warunków: (1) urządzenie nie może wywoływać zakłóceń, (2) urządzenie musi przyjmować zakłócenia, w tym takie, które mogą wywołać niepożądane zachowanie urządzenia.

Aby uniknąć zakłóceń licencjonowanych transmisji radiowych, niniejsze urządzenie musi być obsługiwane w pomieszczeniach i z dala od okien, aby zapewnione było maksymalne ekranowanie. Sprzęt (lub jego antena nadawcza) zainstalowany na zewnątrz podlega przepisom licencyjnym.

To urządzenie jest zgodne z przepisami FCC/IC w zakresie limitów narażenia na działanie promieniowania w środowisku niekontrolowanym oraz spełnia wytyczne FCC dotyczące promieniowania fal radiowych (RF) określone w załączniku C do biuletynu OET65 i RSS-102 przepisów IC dotyczących wpływu promieniowania fal radiowych (RF). To urządzenie należy instalować i obsługiwać w taki sposób, aby element promieniujący znajdował się w odległości co najmniej 7,9 cala (20 cm) od ciała ludzkiego (wyłączając części kończyn: ręce, nadgarstki, stopy oraz kostki).

Zgodność ze standardami — model europejski

Dla użytkowników europejskich

Niniejszym firma Seiko Epson Corporation deklaruje, że następujący model urządzenia radiowego jest zgodny z wymaganiami dyrektywy 2014/53/EU. Pełny tekst deklaracji zgodności UE można znaleźć w następującej witrynie.

<http://www.epson.eu/conformity>

C642B

Do użytku wyłącznie na terenie następujących państw: Irlandia, Wielka Brytania, Austria, Niemcy, Liechtenstein, Szwajcaria, Francja, Belgia, Luksemburg, Holandia, Włochy, Portugalia, Hiszpania, Dania, Finlandia, Norwegia, Szwecja, Islandia, Chorwacja, Cypr, Grecja, Słowenia, Malta, Bułgaria, Czechy, Estonia, Węgry, Łotwa, Litwa, Polska, Rumunia i Słowacja.

Firma Epson nie jest odpowiedzialna za jakiegokolwiek niespełnienie wymagań zabezpieczeń wynikające z niezalecanych modyfikacji produktów.



Zgodność ze standardami — model australijski

EMC	AS/NZS CISPR32 Class B
-----	------------------------

Firma Epson deklaruje, że następujące modele urządzeń są zgodne z podstawowymi wymaganiami i innymi przepisami normy AS/NZS4268:

C642B

Firma Epson nie jest odpowiedzialna za jakiegokolwiek niespełnienie wymagań zabezpieczeń wynikające z niezalecanych modyfikacji produktów.

Zgodność ze standardami — model nowozelandzki

General Warning

The grant of a Telepermit for any item of terminal equipment indicates only that Telecom has accepted that the item complies with minimum conditions for connection to its network. It indicates no endorsement of the product by Telecom, nor does it provide any sort of warranty. Above all, it provides no assurance that any item will work correctly in all respects with another item of Telepermitted equipment of a different make or model, nor does it imply that any product is compatible with all of Telecom's network services.

Telepermitted equipment only may be connected to the EXT telephone port. This port is not specifically designed for 3-wire-connected equipment. 3-wire-connected equipment might not respond to incoming ringing when attached to this port.

Important Notice

Under power failure conditions, this telephone may not operate. Please ensure that a separate telephone, not dependent on local power, is available for emergency use.

This equipment is not capable, under all operating conditions, of correct operation at the higher speeds for which it is designed. Telecom will accept no responsibility should difficulties arise in such circumstances.

This equipment shall not be set up to make automatic calls to the Telecom '111' Emergency Service.

German Blue Angel

Przejrzyj następującą witrynę, aby sprawdzić, czy drukarka spełnia wymagania standardów German Blue Angel.

<http://www.epson.de/blauerengel>

Ograniczenia dotyczące kopiowania

Należy przestrzegać poniższych ograniczeń, aby drukarka była użytkowana w sposób odpowiedzialny i zgodny z prawem.

Kopiowanie następujących pozycji jest niezgodne z prawem:

- banknoty, monety, zbywalne rządowe papiery wartościowe, obligacje rządowe i komunalne papiery wartościowe;
- nieużywane znaczki pocztowe, kartki pocztowe ze znaczkami oraz inne dokumenty pocztowe posiadające wartość;
- rządowe znaczki skarbowe oraz papiery wartościowe wydane zgodnie z przepisami prawnymi.

Należy zachować ostrożność podczas kopiowania poniższych elementów:

- prywatne zbywalne papiery wartościowe (świadectwa udziałowe, dokumenty zbywalne, czeki itp.), bilety miesięczne, bilety ulgowe itp.;
- paszporty, prawa jazdy, dowody rejestracyjne, winiety drogowe, bony żywnościowe, bilety itp.

Uwaga:

Kopiowanie takich dokumentów może być niezgodne z prawem.

Odpowiedzialne korzystanie z materiałów objętych prawem autorskim:

Drukarki mogą być wykorzystywane niezgodnie z przeznaczeniem w przypadku kopiowania materiałów chronionych prawami autorskimi. Należy użytkować urządzenie w odpowiedzialny sposób, uzyskując pozwolenie na kopiowanie publikowanych materiałów objętych prawem autorskim lub postępując zgodnie z poradą adwokata.

Transportowanie drukarki

Gdy konieczne jest przetransportowanie drukarki w inne miejsce lub do naprawy, należy zapakować drukarkę zgodnie z przedstawionymi poniżej instrukcjami.

Dodatek

⚠ Przewaga:

- Drukarkę należy podnosić mając stabilną pozycję ciała. W przeciwnym wypadku może dojść do urazu.
- Ponieważ drukarka jest ciężka, podczas rozpakowywania i transportu powinny ją przenosić co najmniej dwie osoby.
- Podnosząc drukarkę, dłonie należy umieścić w miejscach pokazanych poniżej. W przeciwnym wypadku drukarka może upaść lub podczas stawiania może dojść do uwięzienia palców.

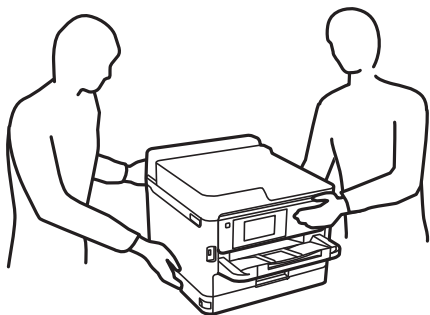

- Podczas przenoszenia drukarki nie wolno przechylać pod kątem większym niż 10 stopni; w przeciwnym wypadku może ona upaść.
- Należy uważać, aby nie przyciąć dłoni ani palców podczas zamykania lub otwierania modułu skanera. W przeciwnym wypadku może dojść do zranienia.

! Ważne:

- Podczas przechowywania lub transportowania drukarki nie przechylać jej, nie ustawiać pionowo ani nie odwracać, ponieważ można spowodować wyciek tuszu.
- Pozostaw zainstalowane pojemniki z tuszem. Wyjęcie pojemniki z tuszem może spowodować wyschnięcie głowicy drukującej, a także uniemożliwić drukowanie.

1. Wyłącz drukarkę przyciskiem .
2. Upewnij się, że kontrolka zasilania zgasła, a następnie odłącz przewód zasilający.

! Ważne:

Przewód zasilający należy odłączyć, gdy zgaśnie kontrolka zasilania. W przeciwnym razie głowica drukująca nie powróci do pozycji początkowej, co może spowodować wyschnięcie tuszu i uniemożliwić drukowanie.

3. Odłącz wszystkie przewody, np. przewód zasilający i przewód USB.
4. Jeśli drukarka obsługuje zewnętrzne urządzenia pamięci, upewnij się, że nie są podłączone.
5. Wyjmij cały papier z drukarki.
6. Upewnij się, że w drukarce nie ma żadnych oryginałów.

Dodatek

7. Otwórz moduł skanera z zamkniętą pokrywą dokumentów. Zamocuj głowicę drukującą do obudowy za pomocą taśmy.

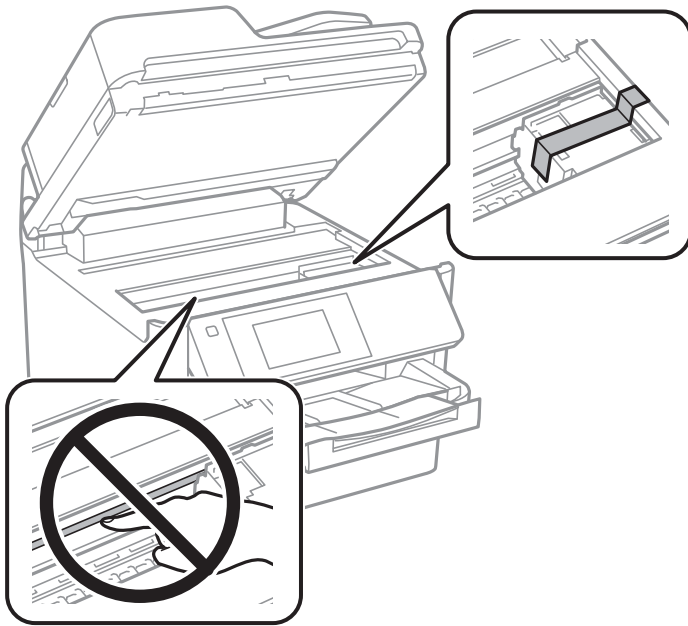

8. Zamknij moduł skanera.

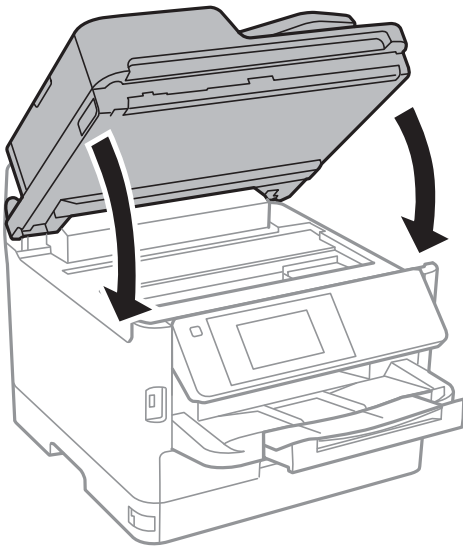

Dodatek

9. Wymontuj opcjonalną kasetę na papier, jeśli jest zamontowana.

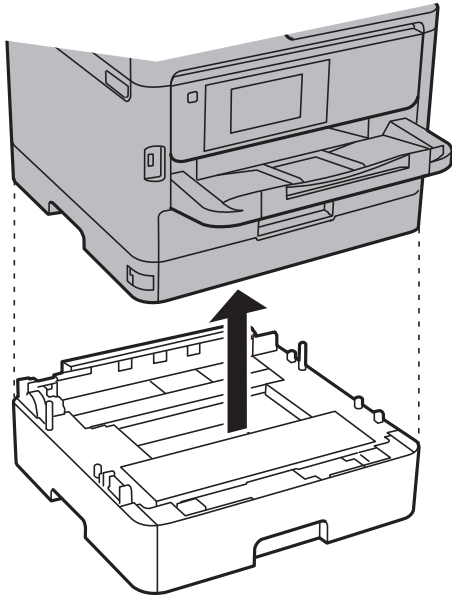

10. Przygotuj drukarkę do zapakowania w sposób przedstawiony poniżej.

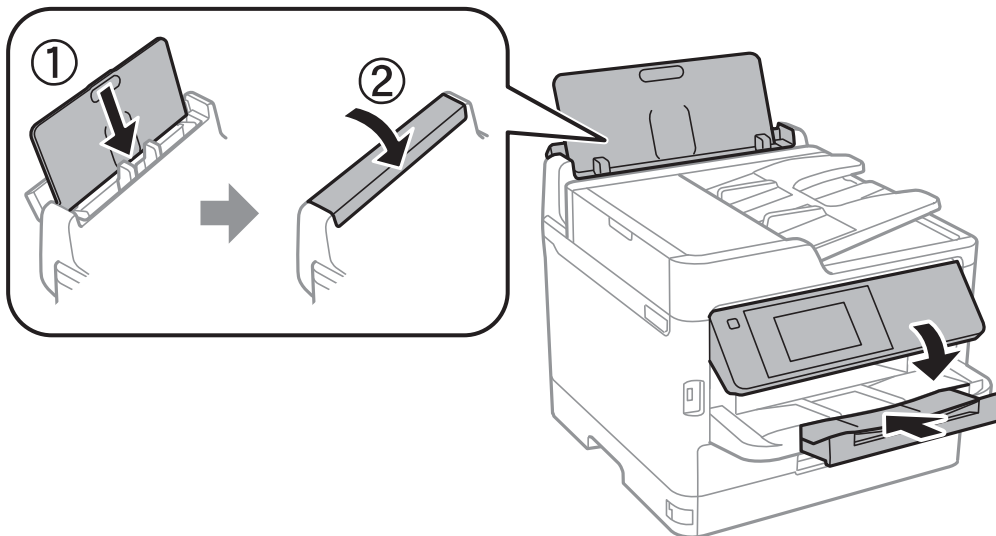

11. Odłącz tacę wyjściową od drukarki.

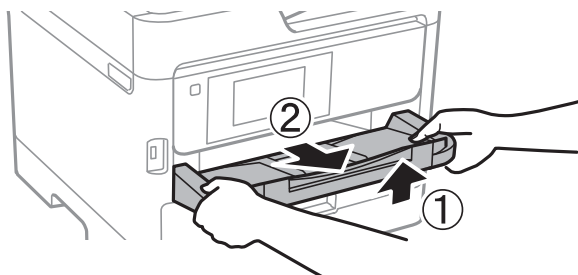

12. Zapakuj drukarkę do jej opakowania używając materiałów zabezpieczających.

Dodatek

Gdy drukarka będzie używana ponownie, należy pamiętać o zdjęciu taśmy zabezpieczającej głowicę drukującą. Jeśli podczas kolejnego drukowania jakość wydruku ulegnie pogorszeniu, należy wyczyścić i wyrównać głowicę drukującą.

Powiązane informacje

- ➔ „Nazwy i funkcje części” na stronie 15
- ➔ „Sprawdzanie i czyszczenie głowicy drukującej” na stronie 178
- ➔ „Wyrównywanie głowicy drukującej” na stronie 179

Prawa autorskie

Żadnej części tej publikacji nie można powielać, przechowywać w systemach wyszukiwania ani przesyłać w jakiegokolwiek formie lub w jakikolwiek sposób elektronicznie, mechanicznie, przez fotokopiowanie, nagrywanie lub inny sposób bez uprzedniej pisemnej zgody firmy Seiko Epson Corporation. Nie przewiduje się odpowiedzialności z tytułu naruszenia praw patentowych w związku z wykorzystaniem informacji zawartych w niniejszym dokumencie. Firma nie przyjmuje też odpowiedzialności za szkody wynikające z użycia informacji zawartych w niniejszym dokumencie. Informacje w tej publikacji są przeznaczone wyłącznie do użycia wraz z produktami firmy Epson. Firma Epson nie ponosi odpowiedzialności za użycie tych informacji względem innych produktów.

Firma Seiko Epson Corporation ani jej podmioty powiązane nie ponoszą odpowiedzialności wobec kupującego lub podmiotów trzecich z tytułu szkód, strat, kosztów lub wydatków poniesionych przez kupującego lub podmioty trzecie w wyniku wypadku, niewłaściwego użycia lub nadużycia tego produktu lub niezatwierdzonych modyfikacji, napraw lub zmian tego produktu lub (wykluczając Stany Zjednoczone) nieprzestrzegania instrukcji obsługi i konserwacji firmy Seiko Epson Corporation.

Firma Seiko Epson Corporation i jej podmioty powiązane nie ponoszą odpowiedzialności za jakiegokolwiek szkody lub problemy wynikające z użycia wyposażenia opcjonalnego lub materiałów eksploatacyjnych innych niż te oznaczone jako oryginalne produkty firmy Epson lub produkty dopuszczone przez firmę Seiko Epson Corporation.

Firma Seiko Epson Corporation nie ponosi odpowiedzialności za jakiegokolwiek szkody spowodowane zakłóceniami elektromagnetycznymi, które wynikają z użycia kabli interfejsu innych niż te oznaczone jako produkty dopuszczone przez firmę Seiko Epson Corporation.

© 2018 Seiko Epson Corporation

Zawartość tej instrukcji obsługi i dane techniczne tego produktu mogą zostać zmienione bez uprzedniego powiadomienia.

Znaki towarowe

- EPSON® to zastrzeżony znak towarowy, a EPSON EXCEED YOUR VISION lub EXCEED YOUR VISION to znak towarowy Seiko Epson Corporation.
- Epson Scan 2 software is based in part on the work of the Independent JPEG Group.

Dodatek

libtiff

Copyright © 1988-1997 Sam Leffler

Copyright © 1991-1997 Silicon Graphics, Inc.

Permission to use, copy, modify, distribute, and sell this software and its documentation for any purpose is hereby granted without fee, provided that (i) the above copyright notices and this permission notice appear in all copies of the software and related documentation, and (ii) the names of Sam Leffler and Silicon Graphics may not be used in any advertising or publicity relating to the software without the specific, prior written permission of Sam Leffler and Silicon Graphics.

THE SOFTWARE IS PROVIDED "AS-IS" AND WITHOUT WARRANTY OF ANY KIND, EXPRESS, IMPLIED OR OTHERWISE, INCLUDING WITHOUT LIMITATION, ANY WARRANTY OF MERCHANTABILITY OR FITNESS FOR A PARTICULAR PURPOSE.

IN NO EVENT SHALL SAM LEFFLER OR SILICON GRAPHICS BE LIABLE FOR ANY SPECIAL, INCIDENTAL, INDIRECT OR CONSEQUENTIAL DAMAGES OF ANY KIND, OR ANY DAMAGES WHATSOEVER RESULTING FROM LOSS OF USE, DATA OR PROFITS, WHETHER OR NOT ADVISED OF THE POSSIBILITY OF DAMAGE, AND ON ANY THEORY OF LIABILITY, ARISING OUT OF OR IN CONNECTION WITH THE USE OR PERFORMANCE OF THIS SOFTWARE.

- The N-Mark is a trademark or registered trademark of NFC Forum, Inc. in the United States and in other countries.
- QR Code is a registered trademark of DENSO WAVE INCORPORATED in Japan and other countries.
- Intel® is a registered trademark of Intel Corporation.
- Microsoft®, Windows®, Windows Server®, and Windows Vista® are registered trademarks of Microsoft Corporation.
- Apple, Macintosh, macOS, OS X, Bonjour, ColorSync, Safari, AirPrint, the AirPrint Logo, iPad, iPhone, iPod touch, and iTunes are trademarks of Apple Inc., registered in the U.S. and other countries.
- Google Cloud Print, Chrome, Chrome OS, Google Play and Android are trademarks of Google Inc.
- Adobe, the Adobe logo, Acrobat, Photoshop, PostScript®3™, and Reader are either registered trademarks or trademarks of Adobe Systems Incorporated in the United States and/or other countries.
- Albertus, Arial, Coronet, Gill Sans, Joanna and Times New Roman are trademarks of The Monotype Corporation registered in the United States Patent and Trademark Office and may be registered in certain jurisdictions.
- ITC Avant Garde Gothic, ITC Bookman, Lubalin Graph, Mona Lisa, ITC Symbol, Zapf Chancery and Zapf Dingbats are trademarks of International Typeface Corporation registered in the U.S. Patent and Trademark Office and may be registered in certain other jurisdictions.
- Clarendon, Eurostile and New Century Schoolbook are trademarks of Linotype GmbH registered in the U.S. Patent and Trademark Office and may be registered in certain other jurisdictions.
- Wingdings is a registered trademark of Microsoft Corporation in the United States and other countries.
- CG Omega, CG Times, Garamond Antiqua, Garamond Halbfett, Garamond Kursiv, Garamond Halbfett Kursiv are trademarks of Monotype Imaging, Inc. and may be registered in certain jurisdictions.
- Antique Olive is a trademark of M. Olive.
- Marigold and Oxford are trademarks of AlphaOmega Typography.
- Helvetica, Optima, Palatino, Times and Univers are trademarks of Linotype Corp. registered in the U.S. Patent and Trademark Office and may be registered in certain other jurisdictions in the name of Linotype Corp. or its licensee Linotype GmbH.
- PCL is the registered trademark of Hewlett-Packard Company.

Dodatek

Arcfour

This code illustrates a sample implementation of the Arcfour algorithm.

Copyright © April 29, 1997 Kalle Kaukonen. All Rights Reserved.

Redistribution and use in source and binary forms, with or without modification, are permitted provided that this copyright notice and disclaimer are retained.

THIS SOFTWARE IS PROVIDED BY KALLE KAUKONEN AND CONTRIBUTORS "AS IS" AND ANY EXPRESS OR IMPLIED WARRANTIES, INCLUDING, BUT NOT LIMITED TO, THE IMPLIED WARRANTIES OF MERCHANTABILITY AND FITNESS FOR A PARTICULAR PURPOSE ARE DISCLAIMED. IN NO EVENT SHALL KALLE KAUKONEN OR CONTRIBUTORS BE LIABLE FOR ANY DIRECT, INDIRECT, INCIDENTAL, SPECIAL, EXEMPLARY, OR CONSEQUENTIAL DAMAGES (INCLUDING, BUT NOT LIMITED TO, PROCUREMENT OF SUBSTITUTE GOODS OR SERVICES; LOSS OF USE, DATA, OR PROFITS; OR BUSINESS INTERRUPTION) HOWEVER CAUSED AND ON ANY THEORY OF LIABILITY, WHETHER IN CONTRACT, STRICT LIABILITY, OR TORT (INCLUDING NEGLIGENCE OR OTHERWISE) ARISING IN ANY WAY OUT OF THE USE OF THIS SOFTWARE, EVEN IF ADVISED OF THE POSSIBILITY OF SUCH DAMAGE.

microSDHC Logo is a trademark of SD-3C, LLC.

Uwaga: karta microSDHC jest wbudowana w urządzenie i nie może być wyjęta.



Uwaga ogólna: inne nazwy produktów użyte w niniejszym dokumencie służą wyłącznie celom identyfikacyjnym i mogą być znakami towarowymi należącymi do ich właścicieli. Firma Epson nie rości sobie żadnych praw do tych znaków.

Gdzie uzyskać pomoc

Witryna pomocy technicznej w sieci Web

Jeżeli potrzebujesz dalszej pomocy, odwiedź witrynę pomocy technicznej firmy Epson pod adresem podanym poniżej. Wybierz swój kraj lub region i przejdź do sekcji pomocy na swojej lokalnej witrynie internetowej firmy Epson. W witrynie tej dostępne też są najnowsze sterowniki, odpowiedzi na często zadawane pytania, instrukcje i inne materiały do pobrania.

<http://support.epson.net/>

<http://www.epson.eu/Support> (Europa)

Jeżeli urządzenie firmy Epson nie działa poprawnie i nie można rozwiązać problemu, należy skontaktować się z działem pomocy technicznej firmy Epson.

Kontakt z działem pomocy technicznej firmy Epson

Przed skontaktowaniem się z firmą Epson

Jeżeli urządzenie firmy Epson nie działa poprawnie i nie można rozwiązać problemu, korzystając z informacji podanych w dokumentacji urządzenia, należy skontaktować się z działem pomocy technicznej firmy Epson. Jeśli

Dodatek

na liście nie ma działu pomocy technicznej dla klientów w wymaganym rejonie, należy skontaktować się z przedstawicielem handlowym, u którego urządzenie zostało kupione.

Aby usprawnić proces udzielania pomocy, należy przygotować następujące informacje:

- Numer seryjny urządzenia
(Etykieta z numerem seryjnym znajduje się zazwyczaj z tyłu urządzenia).
- Model urządzenia
- Wersja oprogramowania urządzenia
(W oprogramowaniu produktowym kliknij **O programie, Informacje o wersji** lub podobny przycisk).
- Marka i model komputera
- Nazwa i wersja systemu operacyjnego komputera
- Nazwy i wersje aplikacji używanych zazwyczaj z urządzeniem

Uwaga:

W zależności od urządzenia dane listy wybierania faksu i/lub ustawień sieciowych mogą być przechowywane w pamięci urządzenia. Ze względu na uszkodzenie lub naprawę urządzenia dane mogą zostać utracone. Firma Epson nie ponosi odpowiedzialności za utratę danych, za wykonanie kopii zapasowej danych i/lub ustawień lub jej przywrócenie nawet w okresie gwarancji. Zalecamy wykonanie kopii zapasowej we własnym zakresie lub wykonanie notatek.

Pomoc dla użytkowników w Europie

Dokument Gwarancja Europejska zawiera informacje dotyczące sposobu kontaktowania się z działem pomocy technicznej firmy Epson.

Pomoc dla użytkowników na Tajwanie

Informacje, wsparcie i obsługa:

WWW

<http://www.epson.com.tw>

Dostępne są informacje dotyczące specyfikacji produktów, sterowniki do pobrania oraz odpowiedzi na zapytania dotyczące produktów.

Pomoc techniczna Epson

Telefon: +886-2-80242008

Nasz dział pomocy technicznej może telefonicznie pomóc w przypadku następujących kwestii:

- Zapytania handlowe i informacje o produktach
- Pytania dotyczące wykorzystania produktów i problemów z nimi związanych
- Zapytania dotyczące usług naprawy i gwarancji

Centrum napraw serwisowych:

<http://www.tekcare.com.tw/branchMap.page>

Spółka TekCare to autoryzowane centrum serwisowe firmy Epson Taiwan Technology & Trading Ltd.

Pomoc dla użytkowników w Australii

Oddział Epson Australia pragnie zapewnić najwyższy poziom obsługi klienta. Poza dokumentacją produktu udostępniamy następujące źródła informacji:

Adres internetowy

<http://www.epson.com.au>

Dostęp do stron WWW oddziału Epson Australia. Warto od czasu do czasu odwiedzać tę stronę! Udostępnia ona obszar pobierania plików ze sterownikami, punkty kontaktowe firmy Epson, informacje o nowych produktach oraz pomoc techniczna za pośrednictwem poczty e-mail.

Pomoc techniczna Epson

Telefon: 1300-361-054

Pomoc techniczna firmy Epson jest ostatnim środkiem zaradczym gwarantującym naszym klientom dostęp do porad. Operatorzy w pomocy technicznej mogą pomóc w instalacji, konfiguracji i używaniu produktów firmy Epson. Nasz zespół pomocy przedsprzedażowej może udostępnić dokumentację dotyczącą nowych produktów firmy Epson oraz poinformować, gdzie jest najbliższy punkt sprzedaży lub serwisu. Odpowiadamy na wiele rodzajów pytań.

Zachęcamy do przygotowania wszystkich odpowiednich informacji przed wybraniem numeru. Im więcej informacji zostanie przygotowanych, tym szybciej pomożemy w rozwiązaniu problemu. Dane te obejmują dokumentację do produktu Epson, informacje o rodzaju komputera, systemie operacyjnym, aplikacjach i wszystkie inne, które uważasz za niezbędne.

Transport produktu

Firma Epson zaleca pozostawienie opakowania po produkcie na wypadek konieczności jego przenoszenia w przyszłości.

Pomoc dla użytkowników w Nowej Zelandii

Epson Nowa Zelandia pragnie zapewnić wysoki poziom obsługi klienta. Poza dokumentacją produktu udostępniamy następujące źródła pozyskiwania informacji:

Adres internetowy

<http://www.epson.co.nz>

Dostęp do stron internetowych Epson Nowa Zelandia. Warto od czasu do czasu odwiedzać tę stronę! Udostępnia ona obszar pobierania plików ze sterownikami, punkty kontaktowe firmy Epson, informacje o nowych produktach oraz pomoc techniczna za pośrednictwem poczty e-mail.

Pomoc techniczna Epson

Telefon: 0800 237 766

Pomoc techniczna firmy Epson jest ostatnim środkiem zaradczym gwarantującym naszym klientom dostęp do porad. Operatorzy w pomocy technicznej mogą pomóc w instalacji, konfiguracji i używaniu produktów firmy Epson. Nasz zespół pomocy przedsprzedażowej może udostępnić dokumentację dotyczącą nowych produktów firmy Epson oraz poinformować, gdzie jest najbliższy punkt sprzedaży lub serwisu. Odpowiadamy na wiele rodzajów pytań.

Zachęcamy do przygotowania wszystkich odpowiednich informacji przed wybraniem numeru. Im więcej informacji zostanie przygotowanych, tym szybciej pomożemy w rozwiązaniu problemu. Informacje te obejmują

Dodatek

dokumentację produktu Epson, typ komputera, system operacyjny, aplikacje oraz dowolne inne informacje, które użytkownik uzna za potrzebne.

Przenoszenie produktu

Firma Epson zaleca pozostawienie opakowania po produkcie na wypadek konieczności jego przenoszenia w przyszłości.

Pomoc dla użytkowników w Indiach

Informacje, wsparcie i obsługa:

WWW

<http://www.epson.co.in>

Dostępne są informacje dotyczące specyfikacji produktów, sterowniki do pobrania oraz odpowiedzi na zapytania dotyczące produktów.

Pomoc telefoniczna

- Serwis, informacje o produktach i zamawianie materiałów eksploatacyjnych (linie BSNL)
Numer bezpłatny: 18004250011
Dostępność w godzinach od 9:00 do 18:00, od poniedziałku do soboty (z wyjątkiem świąt)
- Serwis (CDMA i użytkownicy mobilni)
Numer bezpłatny: 186030001600
Dostępność w godzinach od 9:00 do 18:00, od poniedziałku do soboty (z wyjątkiem świąt)