

brother

Podręcznik Użytkownika

Krótkie instrukcje, dla podstawowych operacji

MFC-J6945DW
MFC-J6947DW

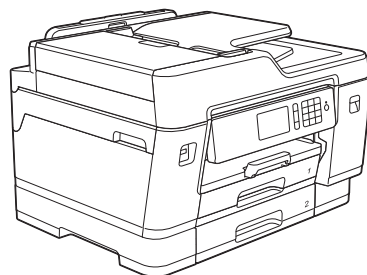

Brother poleca trzymać ten podręcznik niedaleko urządzenia, aby w razie konieczności mieć do niego szybki dostęp.



Podręcznik Użytkownika Online

Aby uzyskać uzyskać dokładniejsze informacje, bardziej zaawansowane instrukcje i specyfikację produktu zobacz *Podręcznik Użytkownika Online* support.brother.com/manuals



Podręczniki użytkownika i gdzie je znaleźć?

| Który podręcznik? | Co zawiera? | Gdzie jest? |
|---------------------------------------|---|--|
| Przewodnik Bezpieczeństwa Produktu | Najpierw przeczytaj ten podręcznik. Przed rozpoczęciem konfigurowania urządzenia przeczytaj Instrukcje dotyczące bezpieczeństwa. W tym podręczniku znajdują się informacje na temat znaków handlowych oraz ograniczeń prawnych. | Wydrukowany / w opakowaniu |
| Podręcznik szybkiej obsługi | Postępuj zgodnie z instrukcjami konfigurowania urządzenia i instalowania Pełny sterownik i pakiet oprogramowania dla danego systemu operacyjnego i typu połączenia. | Wydrukowany / w opakowaniu |
| Podręcznik Użytkownika | Poznaj podstawowe operacje drukowania z komputera, drukowania bezpośredniego, skanowania, kopiowania i faksu oraz podstawowe zasady konserwacji urządzenia. Patrz wskazówki dotyczące rozwiązywania problemów. | W formie drukowanej lub na płycie instalacyjnej Brother / w opakowaniu |
| Podręcznik Użytkownika Online | Niniejszy podręcznik zawiera dodatkowe informacje z <i>Podręcznika referencyjnego</i> . Oprócz informacji na temat operacji drukowania z komputera, drukowania bezpośredniego, skanowania, kopiowania, faksowania, usług internetowych, funkcji mobilnych i operacji Brother ControlCenter podano przydatne informacje na temat używania urządzenia w sieci. | Brother Solutions Center ¹ |

¹ Odwiedź stronę internetową support.brother.com/manuals.

Najnowsze wersje sterowników

Przejdź na stronę **Pobieranie** swojego modelu w witrynie Brother Solutions Center pod adresem support.brother.com, aby pobrać sterowniki. Aby oprogramowanie urządzenia było zawsze aktualne, sprawdź w tym miejscu, czy dostępna jest najnowsza wersja oprogramowania sprzętowego.

©2018 Brother Industries, Ltd. Wszelkie prawa zastrzeżone.

Pytania lub problemy? Zjrzyj do naszych odpowiedzi na często zadawane pytania, rozwiązań problemów i filmów wideo online.

Przejdź na stronę **Odpowiedzi na często zadawane pytania i rozwiązywanie problemów** swojego modelu w witrynie Brother Solutions Center pod adresem support.brother.com.

- **Różne sposoby wyszukiwania**
- **Wyświetlanie powiązanych pytań w celu uzyskania większej ilości informacji**
- **Regularne aktualizacje na podstawie opinii klientów**

Ważna informacja

W tym podręczniku użytkownika stosowane są ilustracje MFC-J6945DW, chyba że podano inaczej.

Panel sterowania – informacje ogólne

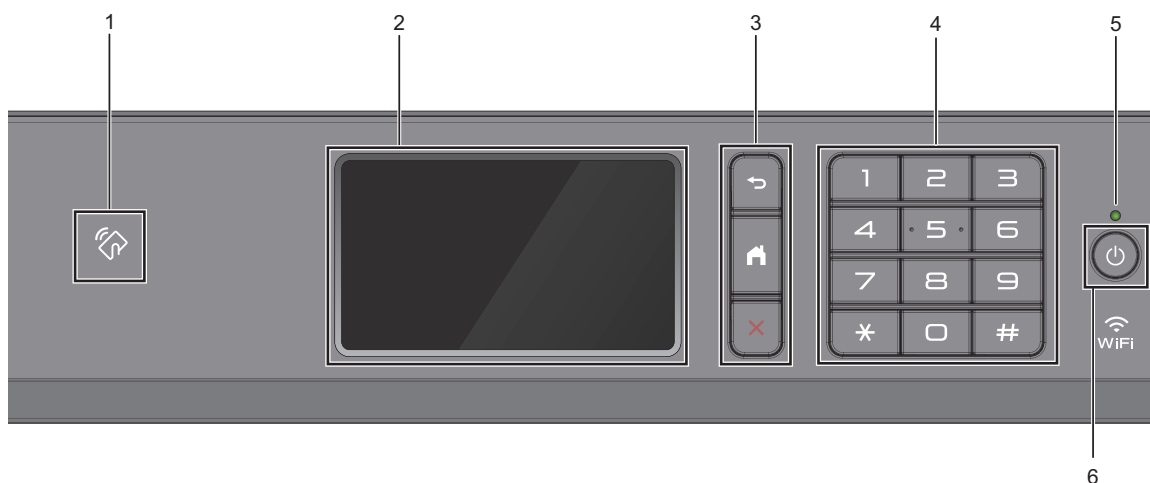

1. Symbol NFC (Near Field Communication – komunikacja bliskiego zasięgu)

Uwierzelniania za pomocą karty można użyć, dotykając kartą IC symbolu NFC na panelu sterowania.

Jeśli dane urządzenie Android™ obsługuje funkcję NFC, można w ten sam sposób drukować z urządzenia lub skanować dokumenty do urządzenia.

Jeśli dane urządzenie Android™ obsługuje funkcję NFC, można w ten sam sposób drukować z urządzenia lub skanować dokumenty do urządzenia.

2. **Dotykowy ekran ciekłokrystaliczny (LCD)**

Dostęp do menu i opcji uzyskuje się poprzez ich naciskanie na ekranie dotykowym.

3. **Przyciski menu**

(Wstecz)

Naciśnij, aby powrócić do poprzedniego menu.

(Ekran główny)

Naciśnij, aby powrócić do ekranu głównego.

(Anuluj)

Naciśnij, aby anulować operację.

4. **Klawiatura**

Korzystając z przycisków można wybrać numer telefonu lub faksu bądź wprowadzić liczbę kopii.

5. **Wskaźnik LED zasilania**

Dioda LED świeci zależnie do stanu zasilania urządzenia.

Gdy urządzenie jest w trybie spoczynku, dioda LED miga.

6. Włącznik/wyłącznik zasilania

Naciśnij przycisk , aby uruchomić urządzenie.

Naciśnij i przytrzymaj przycisk , aby wyłączyć urządzenie. Na ekranie dotykowym będzie wyświetlany przez kilka sekund komunikat [Wyłączenie], a następnie ekran zgaśnie. Jeśli podłączony jest telefon zewnętrzny lub automat zgłoszeniowy TAD, urządzenia te są zawsze dostępne.

Nawet jeśli urządzenie zostanie wyłączone za pomocą przycisku , będzie ono okresowo czyścić głowicę drukującą, aby zachować jakość drukowania. Aby przedłużyć żywotność głowicy drukującej, zapewnić lepszą wydajność wkładów atramentowych i zachować jakość wydruku, urządzenie powinno być zawsze podłączone do zasilania.

Przegląd ekranu dotykowego LCD

Ekran Strona główna można przełączać, przeciągając palcem w lewo lub w prawo albo naciskając ◀ lub ▶.

Z ekranów Strona główna można przejść do ekranu Skrót, Konfiguracja Wi-Fi®, Ustawienia i Atrament.

Ekran główny

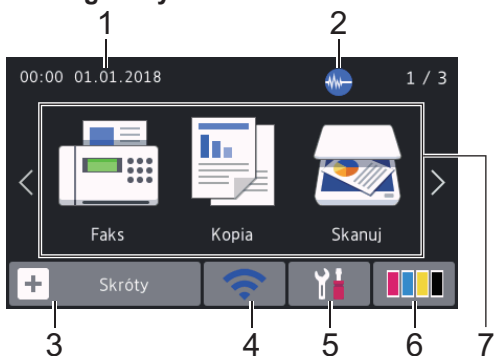

Na tym ekranie jest wyświetlany stan urządzenia znajdującego się w trybie bezczynności. Gdy jest on wyświetlany, oznacza to, że urządzenie jest gotowe na następne polecenie.

1. Data i godzina

Wyświetla datę i czas ustawiony w urządzeniu.

2. Tryb cichy

Ta ikona pojawia się, gdy dla ustawienia [Cichy tryb] wybrano opcję [Wł.].

Ustawienie trybu cichego pozwala zmniejszyć głośność drukowania. Włączenie trybu cichego powoduje obniżenie prędkości drukowania.

3. [Skróty]

Utwórz skróty do często używanych operacji, takich jak wysyłanie faksów, kopiowanie, skanowanie oraz korzystanie z sieci Web i usług aplikacji.





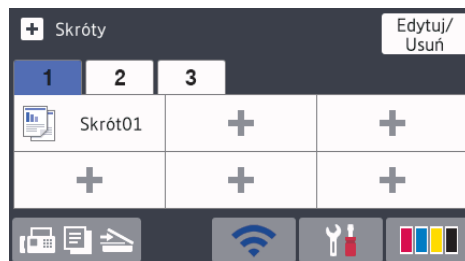

- Dostępne są trzy karty skrótów, a na każdej można umieścić sześć skrótów.



- Naciśnij przycisk , wyświetlany u dołu ekranu, aby uzyskać dostęp do ekranów Strona główna.

4. Stan sieci bezprzewodowej

Każda ikona w poniższej tabeli przedstawia stan sieci bezprzewodowej.

| | |
|---|---|
|  | Urządzenie nie jest połączone z bezprzewodowym punktem dostępowym/routerem. Naciśnij ten przycisk, aby skonfigurować ustawienia sieci bezprzewodowej. Więcej szczegółowych informacji >>> <i>Podręcznik szybkiej obsługi</i> |
|  | Sieć bezprzewodowa jest połączona. Trzypoziomy wskaźnik na każdym ekranie Strona główna wskazuje bieżącą siłę sygnału sieci bezprzewodowej. |
|  | Nie można wykryć bezprzewodowego punktu dostępu/routera. |
|  | Ustawienie sieci bezprzewodowej jest wyłączone. |



Ustawienia sieci bezprzewodowej można skonfigurować, naciskając przycisk Stan sieci bezprzewodowej.

5. [Ustawienia]

Naciśnięcie umożliwia dostęp do menu [Ustawienia].

6. [Tusz]

Wyświetla przybliżoną ilość dostępnego atramentu. Naciśnięcie umożliwia dostęp do menu [Tusz].

Gdy żywotność wkładu atramentowego dobiega końca lub wystąpił w nim problem, na symbolu atramentu kolorowego zostanie wyświetlona ikona błędu.

7. Tryby:

Naciśnij, aby przełączać poszczególne tryby.

[Faks] / [Kopia] / [Skanuj] / [Druk bezpieczny] / [Sieć Web] / [Aplikacje] / [USB] / [Skróty kopii A3] / [Pobierz oprogr.]

Aby uzyskać dodatkowe informacje dotyczące [Sieć Web] i [Aplikacje] >>> *Podręcznik Użytkownika Online*

8. Ikona informacji

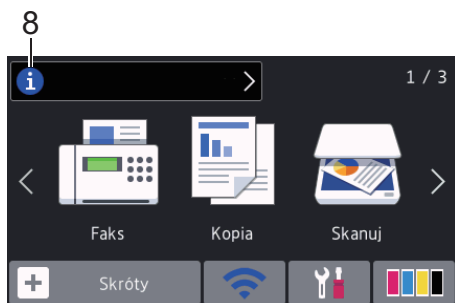





Nowe informacje od firmy Brother pojawiają się na pasku informacji, gdy ustawienia powiadomień, takie jak [Wiadomość od Brother] i [Aut. spr. opr. sprz] zostaną skonfigurowane jako [Wł.].

(Wymagane jest połączenie z Internetem oraz mogą zostać naliczone opłaty za transmisję danych).

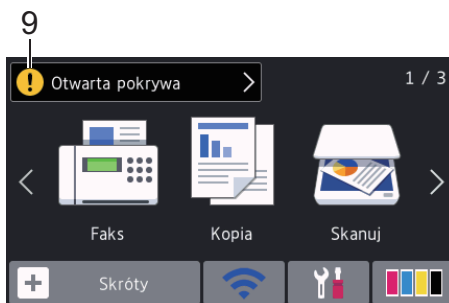
Naciśnij przycisk , aby wyświetlić szczegóły.

9. Ikona ostrzeżenia



Ikona ostrzeżenia  jest wyświetlana, gdy wystąpi komunikat o błędzie lub konserwacji. Aby wyświetlić szczegóły, naciśnij przycisk , a następnie naciśnij przycisk , aby powrócić do ekranu Strona główna.

Korzystanie z ekranu dotykowego

Naciśnij palcem ekran LCD, aby go obsługiwać. Aby wyświetlić i uzyskać dostęp do wszystkich opcji, przesuwaj w lewo, prawo, w górę, w dół albo naciśnij ◀▶ lub ▲▼ na ekranie LCD w celu przewijania.

WAŻNE

NIE należy naciskać ekranu LCD ostrymi przedmiotami, takimi jak długopis lub rysik. Może to spowodować uszkodzenie urządzenia.

INFORMACJA

- Niniejszy produkt wykorzystuje czcionkę należącą do ARPHIC TECHNOLOGY CO., LTD.
- NIE dotykaj ekranu LCD natychmiast po podłączeniu przewodu zasilającego lub po włączeniu urządzenia. Może to spowodować wystąpienie błędu.

Umieszczanie papieru

1 Umieść papier w tacy w następujący sposób.







Przekartkuj dobrze stos papieru.

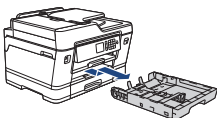
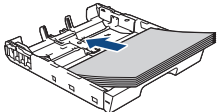
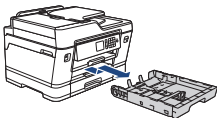
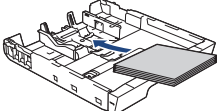
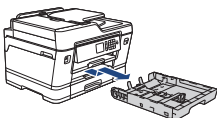
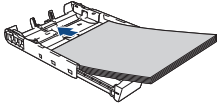

Rozmiar papieru określa orientację podczas jego umieszczania.

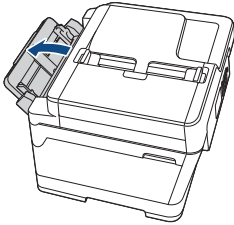
| Taca 1 | Taca 2 Taca 3 ¹ | Umieszczanie papieru | | |
|--|--|---|---|---|
| A4 Letter Executive | A4 Letter (Tylko papier zwykły i papier z recyklingu) |  | Wyreguluj prowadnice papieru. | Orientacja pozioma  |
| A5 A6 Zdjęcie Fotografie L Fotografie 2L Karta indeksu Koperty | - |  | Wyreguluj prowadnice papieru. | Orientacja pionowa  |
| A3 Ledger Legal Folio Mexico Legal India Legal | A3 Ledger Legal Folio Mexico Legal India Legal (Tylko papier zwykły i papier z recyklingu) |  | Wysuń tacę używając zielonego suwaka, a następnie wyreguluj prowadnice papieru. | Orientacja pionowa  |

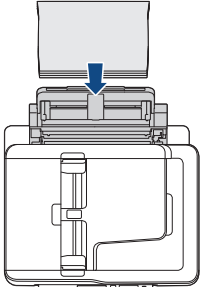
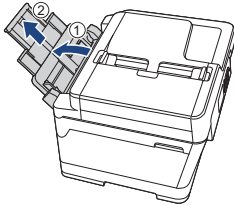
¹ Taca 3 jest dostępna tylko dla MFC-J6947DW.

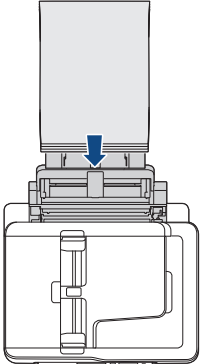
| Podajnik wielofunkcyjny | Umieszczanie papieru | |
|---|---|--|
| A4 Letter Executive |  | Orientacja pozioma Wyreguluj prowadnice papieru podajnika wielofunkcyjnego.   |
| A3 Ledger Legal Folio Mexico Legal India Legal A5 A6 Zdjęcie Fotografie L Fotografie 2L Karta indeksu Koperty |  | Orientacja pionowa Wyreguluj prowadnice papieru podajnika wielofunkcyjnego.   |

Więcej szczegółowych informacji ►► *Podręcznik Użytkownika Online: Wkładanie papieru*

2 Rozłóż klapkę podpory papieru.

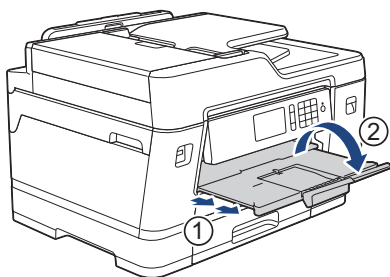

3 W razie potrzeby zmień ustawienie rozmiaru papieru w menu urządzenia.

Wkładanie dokumentów

Wkładanie dokumentów do automatycznego podajnika papieru (ADF)

- 1 Odpowiednio przekartkuj strony.
- 2 Wyreguluj prowadnice papieru (1) do rozmiaru dokumentu.

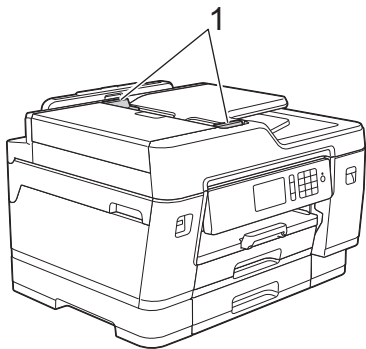

- 3 Umieść dokument wydrukiem **do góry** w podajniku ADF, jak widać na ilustracji, aż dokument zetknie się z rolkami podającymi, a urządzenie wyemituje sygnał dźwiękowy.

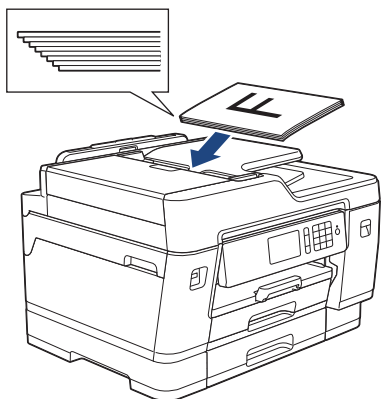

Umieszczanie dokumentów na szybie skanera

- 1 Podnieś pokrywę dokumentu.

- 2 Umieść dokument **wydrukiem do dołu** w lewym górnym rogu szyby skanera, jak widać na ilustracji.

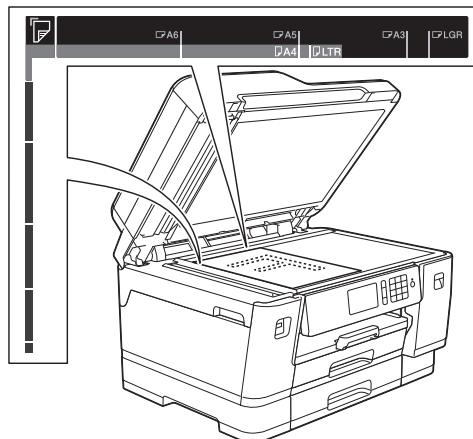

- 3 Zamknij pokrywę dokumentu.

Drukowanie z komputera

Przed rozpoczęciem drukowania sprawdź poniższe:

- Upewnij się, że oprogramowanie i sterowniki Brother są zainstalowane.
- Upewnij się, że kabel USB lub kabel sieciowy jest podłączony prawidłowo, ewentualnie że urządzenie jest podłączone do sieci z wykorzystaniem bezprzewodowego punktu dostępowego/routera.

Drukowanie dokumentu (Windows®)

- 1 Wybierz polecenie drukowania w aplikacji.
- 2 Wybierz pozycję **Brother MFC-XXXX Printer** (gdzie XXXX jest nazwą używanego modelu).
- 3 Kliknij przycisk **Drukuj**.
- 4 Wykonaj operację drukowania.

Drukowanie dokumentu (Mac)

- 1 W aplikacji, takiej jak Apple TextEdit, kliknij menu **File (Plik)**, a następnie wybierz opcję **Print (Drukuj)**.
- 2 Wybierz pozycję **Brother MFC-XXXX** (gdzie XXXX jest nazwą używanego modelu).

3 Kliknij przycisk **Print (Drukuj)**.

4 Wykonaj operację drukowania.

Różne operacje drukowania

Aby korzystać z różnych funkcji drukowania, kliknij przycisk właściwości lub preferencji drukowania, aby zmienić ustawienie drukarki.

Automatyczne drukowanie na obu stronach papieru

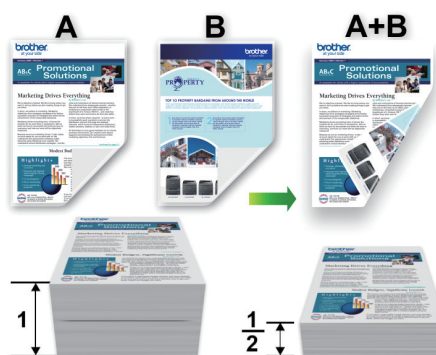

Drukowanie więcej niż jednej strony na jednym arkuszu papieru (Wiele obok siebie)



System Windows®:

Więcej szczegółowych informacji ►►
Podręcznik Użytkownika Online: *Drukowanie z komputera (Windows®)*

Komputery Mac:

Więcej szczegółowych informacji ►►
Podręcznik Użytkownika Online: Drukowanie z komputera (Mac)

Drukowanie zdjęć bezpośrednio z pamięci USB flash

Podgląd oraz drukowanie zdjęć z pamięci USB flash

Przed wydrukowaniem zdjęć można je wyświetlić na ekranie LCD. Urządzenie umożliwia drukowanie obrazów zapisanych w pamięci USB flash.

- 1 Umieść pamięć USB flash w gnieździe USB.

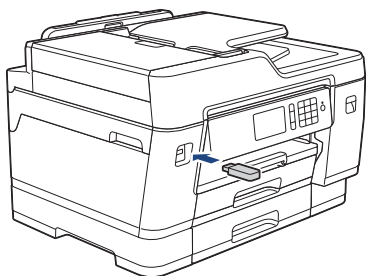

- 2 Naciśnij [Wydruk JPEG] > [Wybierz pliki].

- 3 Przeciągnij palcem w lewo lub w prawo, ewentualnie naciśnij przycisk ◀ lub ▶, aby wyświetlić zdjęcie, które ma zostać wydrukowane, a następnie naciśnij je.

 Aby wydrukować wszystkie zdjęcia, naciśnij [Druk.wsz.], a następnie naciśnij [Tak], aby potwierdzić.

- 4 Naciśnij przycisk × 01, aby wyświetlić klawiaturę na ekranie dotykowym, a następnie przy użyciu klawiatury na ekranie dotykowym wprowadź liczbę kopii. Naciśnij [OK].

Możesz również nacisnąć [-] lub [+] na ekranie dotykowym lub skorzystać z przycisków klawiatury telefonicznej.

- 5 Naciśnij przycisk [OK].

- 6 Powtarzaj trzy ostatnie kroki aż do momentu wybrania wszystkich zdjęć, które mają zostać wydrukowane.

- 7 Naciśnij przycisk [OK].

- 8 Przejrzyj i zatwierdź wyświetloną listę opcji.

- 9 Aby zmienić ustawienia drukowania, naciśnij przycisk [Ust. druk.].
Po zakończeniu naciśnij [OK].

- 10 Naciśnij [Uruchom].

Przegląd ustawień drukowania

Zmienione ustawienia drukowania obowiązują tymczasowo dla bieżącej operacji drukowania. Po zakończeniu drukowania urządzenie przywraca ustawienia domyślne.

 Najczęściej używane ustawienia drukowania można zapisać, ustawiając je jako domyślne.

Więcej szczegółowych informacji ►►
Podręcznik Użytkownika Online

Drukuj plik PDF bezpośrednio z napędu pamięci USB flash

Można wydrukować plik PDF bezpośrednio z pamięci USB flash.



Nie można drukować plików PDF o rozmiarach 2 GB lub większych.

- 1 Umieść pamięć USB flash w gnieździe USB.

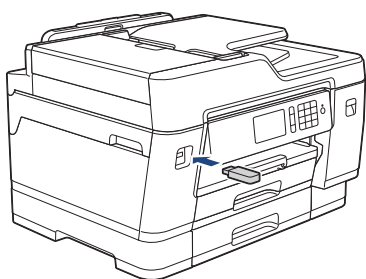

- 2 Naciśnij [Wydruk PDF].
- 3 Przeciągnij palcem w górę lub w dół, ewentualnie naciśnij przycisk ▲ lub ▼, aby wyświetlić plik PDF, który ma zostać wydrukowany, a następnie naciśnij go.
- 4 Naciśnij przycisk ×001, aby wyświetlić klawiaturę na ekranie dotykowym, a następnie przy użyciu klawiatury na ekranie dotykowym wprowadź liczbę kopii. Naciśnij [OK].
Możesz również nacisnąć [-] lub [+] na ekranie dotykowym lub skorzystać z przycisków klawiatury telefonicznej.
- 5 Sprawdź i zatwierdź wyświetloną listę opcji.
- 6 Aby zmienić ustawienia drukowania, naciśnij przycisk [Ust. druk.].
Po zakończeniu naciśnij [OK].

- 7 Naciśnij przycisk [Uruch.Mono] lub [Uruch.Kolor].

Kopiowanie dokumentu

1 Upewnij się, że na tacę papieru załadowany został właściwy rozmiar papieru.

2 Włóż dokument.

3 Naciśnij  [Kopia].

Na ekranie dotykowym pojawi się komunikat:

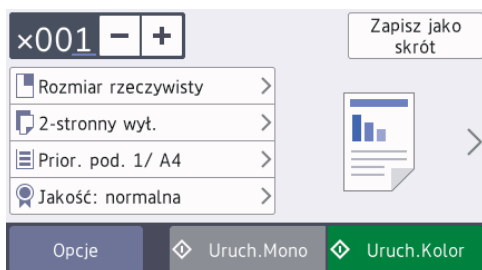

4 W razie potrzeby zmień ustawienia kopiowania.

 W przypadku umieszczenia zwykłego papieru o rozmiarze innym niż A4, należy zmienić ustawienia [Rozm.papieru] oraz [Typ papieru], naciskając [Opcje].

- **x001** (Liczba kopii)

Naciśnij przycisk **x001**, aby wyświetlić klawiaturę na ekranie dotykowym, a następnie przy użyciu klawiatury na ekranie dotykowym wprowadź liczbę kopii. Naciśnij [OK].

Możesz również nacisnąć [-] lub [+] na ekranie dotykowym lub skorzystać z przycisków klawiatury telefonicznej.



- [Opcje]

Aby zmienić ustawienia kopiowania tylko dla następnej kopii, naciśnij przycisk **Opcje**.

Po zakończeniu naciśnij przycisk [OK].

 Po zakończeniu wybierania nowych opcji można je zapisać przez naciśnięcie przycisku [Zapisz jako skrót].

5 Naciśnij przycisk [Uruch.Mono] lub [Uruch.Kolor].

 Aby zakończyć kopiowanie, naciśnij przycisk .

Inne opcje kopiowania

Zmieniając ustawienia kopii można zmieniać różne funkcje kopii. Naciśnij przycisk [Opcje].

Powiększanie lub zmniejszanie kopiowanych zdjęć

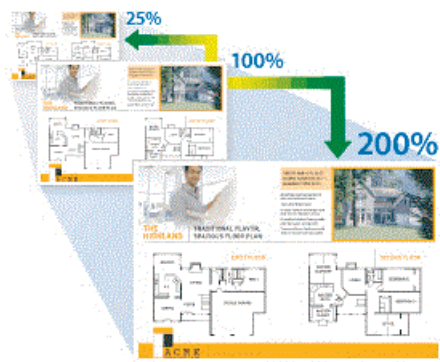

Kopiowanie 2-stronne

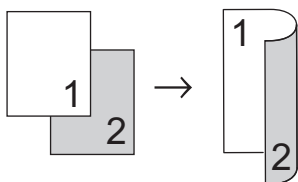

Więcej szczegółowych informacji ►►
Podręcznik Użytkownika Online: Kopiaj

Przed skanowaniem

Przed przystąpieniem do skanowania, należy:



- Upewnij się, że oprogramowanie i sterowniki Brother są zainstalowane.
- Upewnij się, że kabel USB lub kabel sieciowy jest podłączony prawidłowo, ewentualnie że urządzenie jest podłączone do sieci z wykorzystaniem bezprzewodowego punktu dostępowego/routera.

Skanowanie z komputera

Dostępnych jest kilka sposobów korzystania z komputera w celu skanowania zdjęć i dokumentów za pomocą urządzenia Brother. Użyj programów dostarczonych przez firmę Brother lub z ulubionej aplikacji do skanowania.

Więcej szczegółowych informacji >>
Podręcznik Użytkownika Online: Skanowanie z komputera (Windows®) lub Skanowanie z komputera (Mac)

Skanowanie za pomocą przycisku skanowania urządzenia

- 1 Włóż dokument.
- 2 Naciśnij  [Skanuj].
- 3 Przeciągnij palcem w lewo lub w prawo, ewentualnie naciśnij przycisk ◀ lub ▶, aby wyświetlić  [do komputera].

Ikona zostanie przesunięta na środek ekranu dotykowego i będzie podświetlona na niebiesko.

4 Naciśnij  [do komputera].

5 Naciśnij [do pliku].

6 Jeśli urządzenie jest podłączone do sieci, przeciągnij palcem w górę lub w dół, ewentualnie naciśnij przycisk ▲ lub ▼, aby wyświetlić komputer, do którego mają być wysłane dane, a następnie naciśnij nazwę komputera.

 Jeśli na wyświetlaczu LCD pojawi się monit o numer PIN, za pomocą wyświetlacza LCD wprowadź czterocyfrowy numer PIN dla komputera, a następnie naciśnij przycisk [OK].

7 Wykonaj jedną z następujących czynności:

- Aby zmienić ustawienia, naciśnij [Opcje] lub [Ustaw urządz.].
- Naciśnij przycisk [Uruchom], aby rozpocząć skanowanie bez zmiany dodatkowych ustawień.

Urządzenie rozpocznie skanowanie. W przypadku korzystania z szyby skanera urządzenia postępuj zgodnie z instrukcjami na wyświetlaczu LCD, aby ukończyć zadanie skanowania.

 Aby można było używać ustawienia [Opcje] lub [Ustaw urządz.], do urządzenia należy podłączyć komputer z zainstalowanym oprogramowaniem ControlCenter4 (Windows®) lub Brother iPrint&Scan (Mac).

- 8** Aby skanować obie strony dokumentu , naciśnij [Skan. 2-stronne], a następnie wybierz typ dokumentu.
- 9** W razie potrzeby zmień wymagane ustawienia skanowania, takie jak rodzaj skanowania, rozdzielczość, typ pliku i rozmiar dokumentu. Po zakończeniu naciśnij przycisk [OK].
- 10** Naciśnij przycisk [Uruchom].
Urządzenie rozpocznie skanowanie. W przypadku korzystania z szyby skanera urządzenia postępuj zgodnie z instrukcjami na wyświetlaczu LCD, aby ukończyć zadanie skanowania.

Przed faksowaniem

Zakłócenia linii telefonicznej/VoIP

W przypadku problemów z wysyłaniem lub odbieraniem faksu z powodu możliwych zakłóceń na linii telefonicznej, lub jeśli korzystasz z systemu VoIP, zalecamy zmianę szybkości modemu w celu zminimalizowania błędów w działaniu faksu.

- 1 Naciśnij przycisk  [Ustawienia] > [Ustawienia] > [Wstępne ustaw.] > [Kompatybilność].
- 2 Naciśnij żądaną opcję.
 - Opcja [Podst. (VoIP)] powoduje ograniczenie prędkości modemu do 9600 b/s oraz wyłączenie odbierania faksów kolorowych i funkcji ECM (Error Correction Mode – Tryb korekcji błędów) z wyjątkiem wysyłania faksów kolorowych. O ile zakłócenia nie są powtarzającym się problemem używanej linii telefonicznej, zaleca się korzystanie z tego ustawienia tylko w razie potrzeby.

Aby poprawić zgodność z większością usług VoIP, firma Brother zaleca zmianę ustawienia zgodności na [Podst. (VoIP)].

 - [Normalna] ustawia szybkość modemu na 14 400 b/s.
 - [Głośn] ustawia szybkość modemu na 33 600 b/s.
- 3 Naciśnij .



- VoIP (Voice over IP) to rodzaj systemu telefonicznego, który wykorzystuje połączenie internetowe zamiast tradycyjnej linii telefonicznej.

Wysyłanie faksów

- 1 Włóż dokument do podajnika ADF lub umieść go na szybie skanera.
- 2 Naciśnij  [Faks].



Jeśli dla opcji [Podgląd faksu] ustawiono wartość [Wł.], naciśnij  [Faks] > [Wysyłanie faksów].

Na ekranie dotykowym pojawi się komunikat:

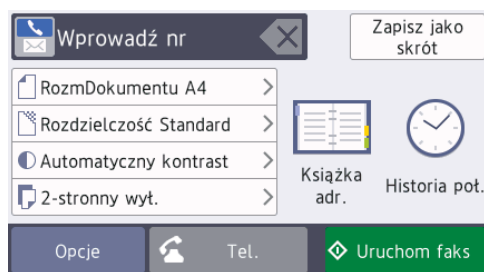

- 3 Wprowadź numer faksu w jeden z następujących sposobów:
 - Klawiatura telefoniczna (wprowadź numer faksu ręcznie)

Naciśnij wszystkie cyfry numeru za pomocą klawiatury telefonicznej.

 - [Redial] (Ponowne wybieranie ostatniego wybieranego numeru).

Naciśnij [Historia poł.] > [Redial].

 - [Tel. wych] (Wybierz numer z historii połączeń wychodzących).

Naciśnij [Historia poł.] >
[Tel. wych].

Wybierz odpowiedni numer i naciśnij przycisk [Zastosuj].

- [Książka adr.] (Wybierz numer z książki adresowej).

Naciśnij [Książka adr.].

Wykonaj jedną z następujących czynności:

- Wybierz odpowiedni numer i naciśnij przycisk [Zastosuj].
- Naciśnij przycisk , a następnie wprowadź pierwszą literę nazwy i naciśnij przycisk [OK]. Naciśnij nazwę, która ma zostać wybrana. Jeśli do nazwy przyporządkowane są dwa numery, naciśnij żądany numer. Naciśnij [Zastosuj].

Aby uzyskać szczegółowe informacje dotyczące zapisywania numerów w książce adresowej, >> *Podręcznik Użytkownika Online*



Jeśli dostępne jest wyszukiwanie LDAP, wynik wyświetlony na ekranie dotykowym zostanie oznaczony symbolem .

4 Naciśnij  [Rozm. dokumentu].

Wybierz wymaganą opcję rozmiaru dokumentu.

5 Aby zmienić dodatkowe ustawienia, naciśnij [Opcje].

Po zakończeniu naciśnij [OK].

6 Naciśnij przycisk [Uruchom faks].

7 Wykonaj jedną z następujących czynności:

- W przypadku korzystania z podajnika ADF urządzenie rozpocznie skanowanie i wysyłanie dokumentu.

- W przypadku korzystania z szyby skanera i wybrania opcji [Mono] w obszarze [Ustawianie koloru] urządzenie rozpocznie skanowanie pierwszej strony.

Przejdź do następnego kroku.

- W przypadku korzystania z szyby skanera i wybrania opcji [Kolor] w obszarze [Ustawianie koloru] na ekranie dotykowym pojawi się pytanie o wysłanie faksu kolorowego.

Naciśnij przycisk [Tak faks kolor.], aby potwierdzić.

Urządzenie rozpocznie wybieranie numeru i wysyłanie dokumentu.

8 Gdy na ekranie dotykowym pojawi się komunikat [Następna strona?], wykonaj jedną z następujących czynności:

- Po zakończeniu skanowania stron naciśnij przycisk [Nie]. Urządzenie rozpocznie wysyłanie dokumentu.
- Naciśnij przycisk [Tak], aby zeskanować kolejną stronę. Umieść następną stronę na szybie skanera, a następnie naciśnij przycisk [OK]. Urządzenie rozpocznie skanowanie strony.



Powtórz ten krok dla każdej kolejnej strony.

Wybór właściwego trybu odbioru

Należy wybrać tryb odbioru odpowiedni dla posiadanych urządzeń zewnętrznych oraz usług telefonicznych.

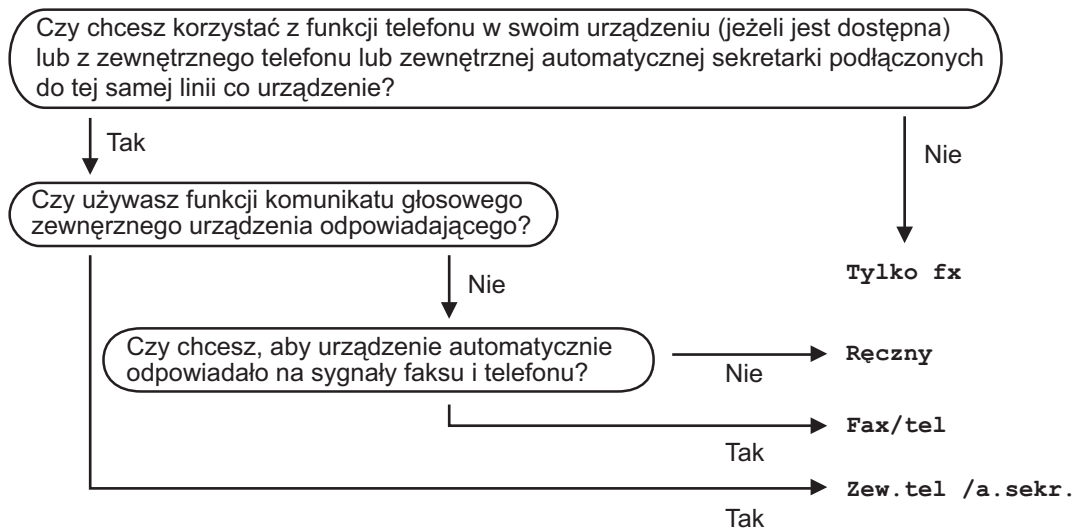

Domyślnie urządzenie będzie automatycznie odbierać wszystkie fakсы, które zostaną do niego wysłane. Poniższy schemat pomoże wybrać odpowiedni tryb.



- 1 Naciśnij przycisk  [Ustawienia] > [Ustawienia] > [Faks] > [Ustaw.odbiór] > [Tryb odbioru].
- 2 Naciśnij opcję [Tylko fx], [Faks/tel.], [Zew.tel /a.sekr.] lub [Ręczny].
- 3 Naciśnij .

Sprawdzanie jakości druku

Jeśli pojawią się niewyraźne albo rozmazane kolory i tekst lub na wydrukach brakuje tekstu, dysze głowicy drukującej mogą być zatkane. Wydrukuj arkusz wydruku próbnego i przyjrzyj się wzorowi kontrolnemu dysz.

- 1 Naciśnij  [Ustawienia] > [Obsługa] > [Popraw jakość druku] > [Sprawdź jakość druku].
- 2 Naciśnij [Uruchom].
Urządzenie wydrukuje arkusz sprawdzania jakości drukowania.
- 3 Sprawdź jakość czterech bloków koloru na arkuszu.
- 4 Na ekranie dotykowym pojawi się pytanie o jakość druku. Wykonaj jedną z następujących czynności:
 - Jeśli wszystkie linie są wyraźne i widoczne, naciśnij przycisk [Nie], a następnie naciśnij przycisk , aby zakończyć kontrolę jakości drukowania.
 - W przypadku brakujących linii (patrz **Niska jakość** poniżej) naciśnij przycisk [Tak].

OK

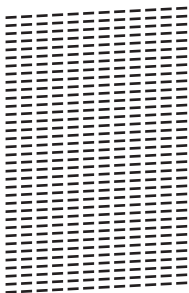

Niska jakość

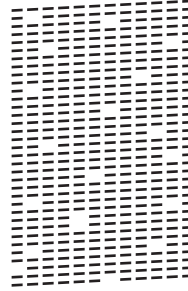

- 5 Na ekranie dotykowym pojawi się prośba o sprawdzenie jakości drukowania każdego koloru. Naciśnij numer wzoru (1–4), który jest najbardziej zbliżony do wyników drukowania.
- 6 Wykonaj jedną z następujących czynności:
 - Jeśli wymagane jest czyszczenie głowicy, naciśnij przycisk [Uruchom], aby uruchomić procedurę czyszczenia.
 - Jeśli czyszczenie głowicy nie jest wymagane, na ekranie dotykowym automatycznie pojawi się ekran Obsługa. Naciśnij .
- 7 Po zakończeniu procedury czyszczenia na ekranie dotykowym pojawi się pytanie, czy ponownie wydrukować arkusz sprawdzania jakości drukowania. Naciśnij przycisk [Tak], a następnie naciśnij przycisk [Uruchom].
Urządzenie ponownie wydrukuje arkusz sprawdzania jakości drukowania. Ponownie sprawdź jakość czterech bloków koloru na arkuszu.

W przypadku czyszczenia głowicy drukującej i braku poprawy jakości druku spróbuj zainstalować nowy, oryginalny wkład atramentowy firmy Brother dla każdego koloru, z którym występuje problem. Spróbuj

ponownie wyczyścić głowicę drukującą. Jeśli jakość wydruku się nie poprawi, skontaktuj się z działem obsługi klienta firmy Brother lub z lokalnym przedstawicielem firmy Brother.

WAŻNE

NIE DOTYKAJ głowicy drukującej. Dotykanie głowicy drukującej może spowodować jej trwałe uszkodzenie i unieważnienie jej gwarancji.



Jeśli dysza głowicy drukującej jest zatkana, wydrukowana próbka wygląda w ten sposób.



Po oczyszczeniu dyszy głowicy drukującej linie znikną.



Sprawdzanie wyrównania druku z urządzenia Brother

Jeżeli po przetransportowaniu urządzenia drukowany tekst jest rozmazany lub obrazy są wyblakłe, dostosuj wyrównanie wydruku.

Przed skorygowaniem wyrównania głowicy drukującej sprawdź jakość druku,

naciskając  [Ustawienia] >

[Obsługa] > [Popraw jakość druku] > [Sprawdź jakość druku].

1 Naciśnij  [Ustawienia] > [Obsługa] > [Popraw jakość druku] > [Ustaw. w linii].

2 Naciśnij przycisk [Dalej].

3 Gdy na wyświetlaczu pojawi się pytanie o zakończenie sprawdzania jakości druku, naciśnij [Tak].

4 Naciśnij przycisk [Auto] albo [Ręczny].

- Jeśli zostanie wybrany tryb [Auto], urządzenie samoczynnie skoryguje wyrównanie głowicy drukującej, skanując arkusz kontroli wyrównania.
- W razie wybrania trybu [Ręczny] będzie trzeba ręcznie wprowadzić informacje wydrukowane na arkuszu kontroli wyrównania.

5 Wybierz rozmiar papieru, na którym ma zostać wydrukowany arkusz kontroli wyrównania.

- W przypadku użycia trybu [Ręczny] wybierz w następnym kroku [Podstawowe wyrównanie] lub [Zaawansowane wyrównanie].

6 Umieść papier w wybranym rozmiarze na tacy, a następnie naciśnij [Uruchom].

Urządzenie wydrukuje arkusz sprawdzania wyrównania.

7 Postępuj zgodnie z instrukcjami na wyświetlaczu LCD.



Jeśli wyrównanie wydruku nie jest prawidłowo wyregulowane, tekst będzie rozmazany lub niewyraźny, jak to zostało przedstawione na rysunku.

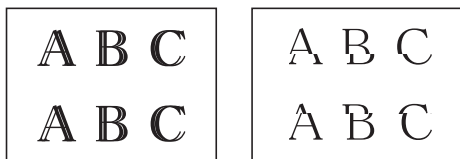

Po prawidłowym wyrównaniu wydruku tekst będzie wyglądał w ten sposób.



Sprawdzenie poziomu atramentu (wskaźnik liczby stron)

Choć ikona ilości atramentu jest wyświetlana na wyświetlaczu LCD urządzenia, to istnieje także możliwość wyświetlenia większego wykresu przedstawiającego poziom atramentu pozostałego w każdym z wkładów.

- 1 Naciśnij  [Ustawienia] > [Obsługa] > [Poziom atram.].

Na ekranie dotykowym zostanie wyświetlony poziom atramentu oraz liczba stron ¹.

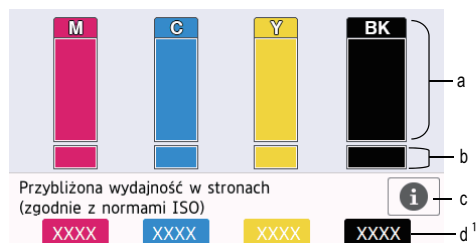





- a. Wyświetla poziom atramentu we wkładzie.
- b. Wyświetla poziom atramentu w wewnętrznym zbiorniku atramentu.
- c. Naciśnij, aby zmienić ustawienia wyświetlania przybliżonej wydajności.
- d. Wskaźnik liczby stron ¹ przedstawia zbliżoną liczbę pozostałych stron możliwych do wydrukowania przy bieżącym poziomie atramentu we wkładzie.

¹ Wskaźnik liczby stron ma jedynie charakter orientacyjny i nie wyświetla rzeczywistej liczby pozostałych stron możliwych do wydrukowania. Aby uzyskać informacje na temat rzeczywistej wydajności wkładu, należy przejść na stronę support.brother.com/yield.



- Gdy żywotność wkładu atramentowego dobiega końca lub wystąpił z nim problem, zostanie wyświetlona jedna z poniższych ikon:

| | |
|---|--|
|  | Niski poziom atramentu. |
|  | Kończy się wkład atramentowy. |
|  | Wystąpił problem z wkładem atramentowym. |

- Aby sprawdzić lub wydrukować numery modeli wkładów atramentowych, naciśnij przycisk  (Powrót), aby powrócić do ekranu menu [Tusz].

Naciśnij przycisk [Model wkładu z tuszem] i postępuj zgodnie z instrukcjami wyświetlanymi na ekranie dotykowym.

2 Naciśnij .



- Poziom atramentu można także sprawdzić za pomocą komputera.
- Szczegółowe informacje na temat metod pomiaru przybliżonej wydajności znajdują się na stronie support.brother.com/yield.

Ta sekcja pomaga w rozwiązywaniu problemów, jakie mogą wystąpić podczas eksploatacji urządzenia Brother.

Zidentyfikuj problem

Nawet jeśli wydaje się, że występuje problem z urządzeniem, większość problemów można usunąć samodzielnie.

Najpierw sprawdź, czy:

- Przewód zasilający urządzenia jest podłączony prawidłowo i zasilanie urządzenia jest włączone.
- Wszystkie części zabezpieczające urządzenie zostały usunięte.
- Wkłady atramentowe zostały prawidłowo zainstalowane.
- Pokrywa skanera oraz pokrywa do usuwania zakleszczonego papieru są całkowicie zamknięte.
- Papier został odpowiednio włożony do tacy papieru.
- Przewody interfejsu są dokładnie podłączone do urządzenia i komputera lub połączenie bezprzewodowe jest skonfigurowane zarówno w urządzeniu, jak i w komputerze.
- (W przypadku modeli sieciowych) Punkt dostępowy (dla sieci bezprzewodowej), router lub koncentrator jest włączony i miga jego przycisk połączenia.

Aby znaleźć błąd i rozwiązanie, sprawdź informacje na ekranie LCD lub stan urządzenia w **Monitorze statusu** na komputerze.

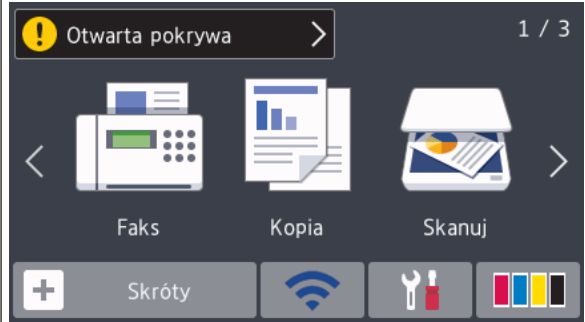
| Użycie LCD | Użycie Monitora statusu |
|--|---|
| <ol style="list-style-type: none"> 1. Postępuj zgodnie z komunikatami na wyświetlaczu LCD. 2. Patrz instrukcje zawarte w poniższej tabeli Komunikaty o błędach i konserwacji. 3. Jeśli nie możesz usunąć błędu, znaleźć w <i>Podręcznik Użytkownika Online: Komunikaty dotyczące błędów i czynności konserwacyjnych</i> | <ul style="list-style-type: none"> • Kliknij dwukrotnie ikonę  w obszarze powiadomień na pasku zadań. • Poszczególne kolory ikon oznaczają stan urządzenia. • Kliknij przycisk Rozwiązywanie problemów, aby uzyskać dostęp do witryny rozwiązywania problemów firmy Brother. |
|  <p>Wyświetlacz LCD z komunikatem "Otwarta pokrywa" i ikonami Faks, Kopia, Skanuj.</p> | |

Komunikaty o błędzie i konserwacyjne

Najczęściej występujące komunikaty o błędach i konserwacji zostały przedstawione w tabeli. Dodatkowe informacje można znaleźć w *Podręcznik Użytkownika Online*.

Możesz samodzielnie skorygować większość błędów i wykonać rutynowe prace konserwacyjne. Jeśli potrzebujesz więcej porad, przejdź do strony posiadanego modelu **Odpowiedzi na często zadawane pytania i rozwiązywanie problemów** w witrynie Brother Solutions Center pod adresem support.brother.com.



Jeśli na ekranie dotykowym są wyświetlane komunikaty o błędach, a urządzenie Android™ obsługuje funkcję NFC, przyłóż urządzenie do symbolu NFC na panelu sterowania, aby przejść do witryny Brother Solutions Center i zapoznać się z najnowszą wersją odpowiedzi na najczęściej zadawane pytania (FAQ) dotyczące danego urządzenia. (Mogą obowiązywać prędkości transmisji wiadomości i danych określone przez dostawcę usług telefonicznych).

Upewnij się, że funkcje NFC w urządzeniu Brother i w urządzeniu Android™ są włączone.

| Komunikat o błędzie | Działanie |
|--|--|
| Błąd Hub'a. | Koncentratory oraz pamięci USB flash z wbudowanym koncentratorem nie są obsługiwane. Odłącz urządzenie od bezpośredniego interfejsu USB. |
| Błąd nadawania Nieprawidłowy rozmiar dokumentu | Wybierz prawidłową opcję rozmiaru dokumentu i ponownie naciśnij przycisk <i>Uruchom faks</i> . |
| Brak pamięci | Jeśli trwa operacja wysyłania faksu lub kopiowania: <ul style="list-style-type: none">Naciśnij przycisk  lub <i>Wyjdź</i> i zaczekaj, aż zakończą się inne wykonywane operacje, a następnie spróbuj ponownie.Naciśnij przycisk <i>Wydruk częściowy</i>, aby skopiować zeskanowane dotychczas strony.Usuń dane z pamięci. Aby zyskać dodatkową pamięć, można wyłączyć odbieranie faksów do pamięci. Więcej szczegółowych informacji >> <i>Podręcznik Użytkownika Online: Wyłączanie odbieranie do pamięci</i>Wydrukuj odebrane fakсы zapisane w pamięci. Więcej szczegółowych informacji >> <i>Podręcznik Użytkownika Online: Drukowanie faksu zapisanego w pamięci urządzenia</i> |

| Komunikat o błędzie | Działanie |
|--|---|
| Brak papieru | <p>Wykonaj jedną z następujących czynności:</p> <ul style="list-style-type: none"> • Uzupełnij papier na tacy i postępuj zgodnie z instrukcjami wyświetlanymi na ekranie LCD. • Usuń i ponownie umieść papier na tacy, a następnie postępuj zgodnie z instrukcjami wyświetlanymi na ekranie LCD. <p>Papier nie został wsunięty w pozycji środkowej podajnika wielofunkcyjnego.</p> <p>Wymij papier, wsuń go ponownie w pozycji środkowej podajnika wielofunkcyjnego, a następnie postępuj zgodnie z instrukcjami wyświetlanymi na ekranie LCD.</p> <p>Więcej szczegółowych informacji >> <i>Podręcznik Użytkownika Online: Włóż papier do podajnika wielofunkcyjnego</i></p> <p>Pokrywa usuwania zacięć nie jest prawidłowo zamknięta.</p> <p>Na powierzchni rolek pobierania papieru nagromadził się pył papierowy.</p> <p>Wyczyść rolki pobierania papieru.</p> <p>Więcej szczegółowych informacji >> <i>Podręcznik Użytkownika Online: Czyszczenie rolek chwytających papier</i></p> |
| Częste zacięcia papieru | <p>Usuń wszelkie obce przedmioty i kawałki papieru znajdujące się w maszynie.</p> <p>Więcej szczegółowych informacji >> <i>Podręcznik Użytkownika Online: Usuń skrawki papieru</i></p> |
| Częsty brak podawania papieru | <p>Wyczyść rolki pobierania papieru.</p> <p>Więcej szczegółowych informacji >> <i>Podręcznik Użytkownika Online: Czyszczenie rolek chwytających papier</i></p> |
| <p>Czyszcz.nieвозмоł. XX</p> <p>Nie można zainicjować XX</p> <p>Druk niemożliwy XX</p> | <p>W urządzeniu znajduje się obcy przedmiot, taki jak spinacz lub skrawek oderwanego papieru.</p> <p>Otwórz pokrywę skanera i usuń obce przedmioty oraz kawałki papieru z wnętrza urządzenia. Jeśli komunikat o błędzie występuje nadal, odłącz na kilka minut zasilanie urządzenia, a następnie podłącz je ponownie.</p> <p>Możesz spróbować wykonać dodatkowe operacje usuwania zacięć papieru.</p> <p>Więcej szczegółowych informacji >> <i>Podręcznik Użytkownika Online: Usuń skrawki papieru</i></p> <p>Jeśli nie możesz drukować odebranych faksów, przekaż je do innego urządzenia do obsługi faksów lub do komputera.</p> <p>Więcej szczegółowych informacji >> <i>Podręcznik Użytkownika Online: Przesyłanie faksów lub raportu dziennika faksów</i></p> |
| Dane pozostające w pamięci | <p>Naciśnij przycisk . Urządzenie anuluje zadanie i usunie je z pamięci. Spróbuj drukować ponownie.</p> |

| Komunikat o błędzie | Działanie |
|--|---|
| Dokument zakleszczony/za długi | <p>Dokument nie został prawidłowo umieszczony lub podany albo dokument skanowany z podajnika ADF był zbyt długi.</p> <p>Więcej szczegółowych informacji ►► <i>Podręcznik Użytkownika Online: Zacięcia dokumentów</i></p> |
| Inicj. ekr. dot. nie powiodła się | <p>Ekran dotykowy został naciśnięty, zanim zakończyło się inicjowanie po włączeniu zasilania.</p> <p>Upewnij się, że nic nie dotyka ekranu dotykowego ani nie opiera się o niego, szczególnie podczas podłączania urządzenia.</p> <p>Brud mógł zgromadzić się pomiędzy dolną częścią ekranu dotykowego a jego ramką.</p> <p>Włóż kawałek sztywnego papieru pomiędzy dolną część ekranu dotykowego a jego ramkę i przesunij ją w przód i w tył, aby wypchnąć brud.</p> |
| Kończy się tusz | <p>Przynajmniej jeden z wkładów atramentowych wkrótce się wyczerpie.</p> <p>Zamów nowy wkład atramentowy. Drukowanie można kontynuować aż do pojawienia się komunikatu <i>Wymień tusz</i> na ekranie dotykowym.</p> <p>Więcej szczegółowych informacji ►► <i>Podręcznik Użytkownika Online: Wymiana wkładów atramentowych</i></p> <ul style="list-style-type: none"> • Skanowanie wciąż jest możliwe, nawet przy małej ilości atramentu lub konieczności jego wymiany. |
| Nie można sprawdzić ilości tuszu | <p>Wymień wkład na oryginalny wkład atramentowy Brother. Jeśli komunikat o błędzie pojawia się nadal, skontaktuj się z działem obsługi klienta firmy Brother lub z lokalnym przedstawicielem firmy Brother.</p> |
| Nie można wykryć | <p>Wymień wkład atramentowy, a następnie powoli i mocno zainstaluj go ponownie aż do zablokowania.</p> <p>Więcej szczegółowych informacji ►► <i>Podręcznik Użytkownika Online: Wymiana wkładów atramentowych</i></p> <p>Wymień wkład na oryginalny wkład atramentowy Brother. Jeśli komunikat o błędzie pojawia się nadal, skontaktuj się z działem obsługi klienta firmy Brother lub z lokalnym przedstawicielem firmy Brother.</p> <p>Sprawdź numery modeli wkładów atramentowych i zainstaluj prawidłowe wkłady.</p> |
| Nie wykryto podajnik 1 papieru Nie wykryto podajnik 2 papieru Nie wykryto podajnik 3 papieru | <p>Powoli wsuń całą tacę papieru do urządzenia.</p> <p>Papier lub obcy przedmiot uniemożliwia prawidłowe wsunięcie tacy papieru.</p> <p>Wyciągnij tacę papieru z urządzenia, a następnie usuń zacięty papier lub obcy przedmiot. Jeśli nie możesz znaleźć lub usunąć zaciętego papieru ►► <i>Podręcznik Użytkownika Online: Zacięcie drukarki lub zacięcie papieru</i></p> |

| Komunikat o błędzie | Działanie |
|--|--|
| <p>Nieobsł.urządz. Odłącz urządzenie od złącza przedniego, wyłącz i włącz ponownie</p> | <p>Do bezpośredniego interfejsu USB podłączono uszkodzone urządzenie.</p> <p>Odłącz urządzenie od bezpośredniego interfejsu USB, a następnie naciśnij przycisk , aby wyłączyć i ponownie włączyć urządzenie.</p> |
| <p>Nieobsł.urządz. Odłącz urządzenie USB.</p> | <p>Do bezpośredniego interfejsu USB podłączono nieobsługiwane urządzenie USB lub pamięć USB flash.</p> <p>Odłącz urządzenie od bezpośredniego interfejsu USB. Wyłącz, a następnie ponownie włącz urządzenie.</p> |
| <p>Niepraw. kolor tuszu</p> | <p>Sprawdź, które wkłady atramentowe znajdują się w pozycji innego koloru, a następnie przełóż je w prawidłowe pozycje.</p> |
| <p>Nieprawidłowy pojemnik z tuszem</p> | <p>Numer modelu wkładu atramentowego nie jest zgodny z urządzeniem.</p> <p>Sprawdź, czy numer modelu wkładu atramentowego będzie odpowiedni do danego urządzenia.</p> <p>►► <i>Powiązane informacje: Specyfikacje materiałów eksploatacyjnych na końcu tej części.</i></p> |
| <p>Niezg. rozm.papieru</p> | <ol style="list-style-type: none"> 1. Sprawdź, czy rozmiar papieru wybrany na wyświetlaczu urządzenia odpowiada rozmiarowi papieru na tacy. Więcej szczegółowych informacji ►► <i>Podręcznik Użytkownika Online: Zmiana rozmiaru papieru i typu papieru</i> 2. Upewnij się, że papier został załadowany w odpowiedniej orientacji przez ustawienie prowadnic papieru zgodnie ze wskaźnikami dla używanego rozmiaru papieru. Więcej szczegółowych informacji ►► <i>Podręcznik Użytkownika Online: Wkładanie papieru</i> 3. Po sprawdzeniu rozmiaru papieru i orientacji papieru postępuj zgodnie z instrukcjami wyświetlanymi na ekranie LCD. <p>W przypadku drukowania z komputera upewnij się, że rozmiar papieru wybrany w sterowniku drukarki odpowiada rozmiarowi papieru na tacy. Więcej szczegółowych informacji ►► <i>Podręcznik Użytkownika Online: Ustawienia wydruku (Windows®) lub Opcje wydruku (Mac)</i></p> |
| <p>Niska temperat.</p> | <p>Po nagraniu pomieszczenia poczekaj, aż urządzenie nagrzej się do temperatury panującej w pomieszczeniu. Spróbuj ponownie po nagraniu urządzenia.</p> |
| <p>Nośnik jest pełny.</p> | <p>Urządzenie może zapisywać w pamięci USB flash tylko wtedy, gdy zawiera ona mniej niż 999 plików. Usuń zbędne pliki i ponów próbę.</p> <p>Usuń pliki z pamięci USB flash, aby zwolnić miejsce. Następnie ponów próbę wykonania operacji.</p> |

| Komunikat o błędzie | Działanie |
|--|--|
| Pamięć faksu pełna | <p>Wykonaj jedną z następujących czynności:</p> <ul style="list-style-type: none"> • Usuń dane z pamięci. Aby zyskać dodatkową pamięć, można wyłączyć odbieranie faksów do pamięci. <p>Więcej szczegółowych informacji >> <i>Podręcznik Użytkownika Online: Wyłączanie odbieranie do pamięci</i></p> <ul style="list-style-type: none"> • Wydrukuj odebrane fakсы zapisane w pamięci. <p>Więcej szczegółowych informacji >> <i>Podręcznik Użytkownika Online: Drukowanie faksu zapisanego w pamięci urządzenia</i></p> |
| Pochł. tuszu prawie pełny | <p>Wkrótce konieczna będzie wymiana pochłaniacza atramentu. Skontaktuj się z Działem obsługi klienta lub lokalnym przedstawicielem firmy Brother.</p> <ul style="list-style-type: none"> • Pochłaniacz atramentu wchłania niewielką ilość atramentu wydzielaną w trakcie czyszczenia głowicy drukującej. |
| Pochłaniacz tuszu pełny | <p>Konieczna jest wymiana pochłaniacza atramentu. W celu przeprowadzenia czynności serwisowych należy skontaktować się z działem obsługi klienta lub autoryzowanym centrum serwisowym firmy Brother.</p> |
| Podajnik 1: mało papieru Podajnik 2: mało papieru Podajnik 3: mało papieru | <p>Uzupełnij papier na tacy papieru wskazanej na ekranie LCD.</p> |
| Rozłączone | <p>Spróbuj wysłać lub odebrać ponownie.</p> <p>Jeśli zatrzymywanie połączeń się powtarza, a korzystasz z systemu telefonii internetowej VoIP (Voice over IP), spróbuj zmienić zgodność na podstawową (dla VoIP).</p> <p>>> <i>Powiązane informacje: Zakłócenia linii telefonicznej/VoIP na końcu tej części.</i></p> |
| Skan. niemożliwe XX | <p>Odłącz urządzenie od zasilania na kilka minut, a następnie podłącz je ponownie.</p> <p>Jeśli nie możesz drukować odebranych faksów, przekaż je do innego urządzenia do obsługi faksów lub do komputera.</p> <p>Więcej szczegółowych informacji >> <i>Podręcznik Użytkownika Online: Przesyłanie faksów lub raportu dziennika faksów</i></p> |

| Komunikat o błędzie | Działanie |
|--|---|
| <p>Tylko wydruk czarno-biały</p> <p>Wymień tusz.</p> | <p>Co najmniej jeden kolorowy wkład atramentowy wyczerpał się.</p> <p>Wymień wkłady atramentowe.</p> <p>Więcej szczegółowych informacji ►► <i>Podręcznik Użytkownika Online: Wymiana wkładów atramentowych</i></p> <p>W następujących przypadkach urządzenie może zatrzymać wszystkie operacje drukowania i może nie być możliwe jego użytkowanie aż do momentu założenia nowego wkładu atramentowego:</p> <ul style="list-style-type: none"> • Po odłączeniu urządzenia lub usunięciu wkładu atramentowego. • W przypadku wybrania opcji Wolnoschnący w urządzeniu lub w sterowniku drukarki. |
| <p>Ustawienia podajnika 1</p> <p>Ustawienia podajnika 2</p> <p>Ustawienia podajnika 3</p> <p>Ustawienia podajnika MP</p> | <p>Ten komunikat jest wyświetlany, gdy włączone jest ustawienie potwierdzania typu i rozmiaru papieru.</p> <p>Aby nie wyświetlać tego komunikatu potwierdzającego, wyłącz ustawienie.</p> <p>Więcej szczegółowych informacji ►► <i>Podręcznik Użytkownika Online: Zmiana ustawienia sprawdzania rozmiaru papieru</i></p> |
| <p>Wymień tusz</p> | <p>Co najmniej jeden wkład atramentowy wyczerpał się.</p> <p>Wymień wkłady atramentowe.</p> <p>Więcej szczegółowych informacji ►► <i>Podręcznik Użytkownika Online: Wymiana wkładów atramentowych</i></p> <ul style="list-style-type: none"> • Skanowanie wciąż jest możliwe, nawet przy małej ilości atramentu lub konieczności jego wymiany. |
| <p>Wysoka temperat.</p> | <p>Po ochłodzeniu pomieszczenia poczekaj, aż urządzenie ostygnie do temperatury pomieszczenia. Spróbuj ponownie, gdy urządzenie ostygnie.</p> |

| Komunikat o błędzie | Działanie |
|----------------------------------|--|
| Zacięcie z przodu/tyłu | Wyjmij zacięty papier. Więcej szczegółowych informacji >> <i>Podręcznik Użytkownika Online: Zacięcie drukarki lub zacięcie papieru</i> |
| Zacięcie z przodu | |
| Zacięcie z tyłu | Jeśli zacięcie papieru powtórzy się, należy spróbować wykonać kolejną procedurę usuwania zacięcia. |
| Zacięcie podajnika MP | Więcej szczegółowych informacji >> <i>Podręcznik Użytkownika Online: Usuń skrawki papieru</i> |
| Zacięcie podajnika przedniego/MP | Upewnij się, że prowadnice papieru są ustawione zgodnie z rozmiarem papieru. |
| Zacięcie podajnika 2 | Upewnij się, czy podpora papieru jest całkowicie wsunięta do urządzenia. |
| Zacięcie podajnika 3 | Więcej szczegółowych informacji >> <i>Podręcznik Użytkownika Online: Papier zaciął się w przedniej części urządzenia</i> |
| Ponowne zacięcie z XX | Wyczyść rolki pobierania papieru. Więcej szczegółowych informacji >> <i>Podręcznik Użytkownika Online: Czyszczenie rolek chwytających papier</i> |
| Zainstaluj tusz | Wyjmij nowy wkład atramentowy, a następnie powoli i mocno włóż go ponownie aż do zablokowania. Więcej szczegółowych informacji >> <i>Podręcznik Użytkownika Online: Wymiana wkładów atramentowych</i> |
| Złe ustawienie tacy | Postępuj zgodnie z instrukcjami na ekranie dotykowym, a następnie spróbuj drukować ponownie. Skonfiguruj ustawienie rozmiaru papieru dla tacy zgodnie z instrukcjami wyświetlanymi na ekranie LCD. |

Powiązane informacje

- Zakłócenia linii telefonicznej/VoIP >> strona 17
- Specyfikacje materiałów eksploatacyjnych >> strona 32

Informacja na temat zgodności z Rozporządzeniem Komisji 801/2013

| | |
|-------------------------|--|
| Modele | Zużycie energii Czuwanie w sieci ¹ |
| MFC-J6945DW/MFC-J6947DW | Okolo 2,2 W |

¹ Wszystkie porty sieciowe aktywowane i połączone

Jak włączyć/wyłączyć funkcję bezprzewodowej sieci LAN

Aby włączyć lub wyłączyć połączenie sieci bezprzewodowej, naciśnij  [Ustawienia] > [Ustawienia] > [Sieć] > [I/f sieci musi] > [WLAN] lub [Sieć LAN].

Specyfikacje materiałów eksploatacyjnych

| | |
|---|--|
| Atrament | Urządzenie korzysta z wkładów atramentowych: czarnego, żółtego, cyjan oraz magenta, które są oddzielone od głowicy drukującej. |
| Trwałość użytkowa wkładu atramentowego | Po pierwszej instalacji wkładów atramentowych urządzenie wykorzysta pewną ilość atramentu do napełnienia przewodów doprowadzających atrament w celu osiągnięcia wydruków wysokiej jakości. Ten proces jest wykonywany tylko raz. Po zakończeniu tego procesu wkłady dostarczone z urządzeniem mają mniejszą pojemność niż wkłady LC3237 (około 75% w przypadku atramentu czarnego oraz 65% w przypadku atramentów kolorowych ¹). Przy użyciu kolejnych wkładów można wydrukować podaną liczbę stron. |
| Zamienne materiały eksploatacyjne | <Czarny> LC3239XLBK <Żółty> LC3239XLY <Cyjan> LC3239XLC <Magenta> LC3239XLM Czarny — około 6000 stron ¹ Żółty, niebiesko-zielony i magenta — około 5000 stron ¹ |
| | <Czarny> LC3237BK <Żółty> LC3237Y <Cyjan> LC3237C <Magenta> LC3237M Czarny — około 3000 stron ¹ Żółty, niebiesko-zielony i magenta — około 1500 stron ¹ |

- 1 Wszystkie wkłady zamienne charakteryzują się średnią wydajnością podaną w normie ISO/IEC 24711. Więcej informacji na temat wydajności znajduje się na stronie www.brother.com/pageyield.



Jeśli korzystasz z systemu Windows®, kliknij dwukrotnie ikonę **Brother Creative Center**  na pulpicie, aby uzyskać dostęp do naszej **BEZPŁATNEJ** strony internetowej, będącej źródłem zasobów pomagających w łatwym tworzeniu i drukowaniu niestandardowych materiałów do użytku firmowego i domowego z zastosowaniem zdjęć, tekstu i kreatywności.

Użytkownicy komputerów Mac mogą uzyskać dostęp do witryny Brother CreativeCenter pod adresem: www.brother.com/creativecenter

brother

Odwiedź naszą witrynę internetową
www.brother.com



POL
Wersja 0