



Color LaserJet Enterprise MFP M681, M682

Podręcznik użytkownika



M681dh
Flow M681f

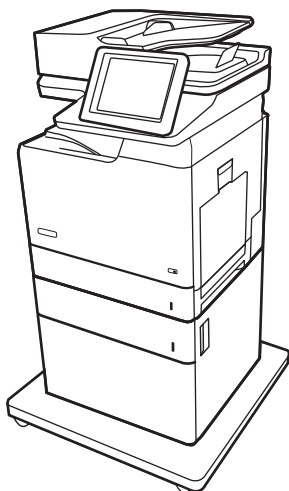

M681f

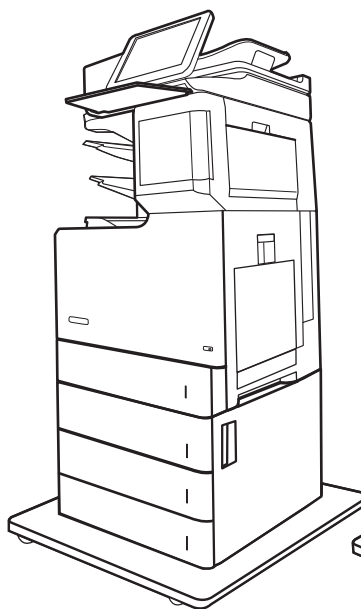

Flow M681z

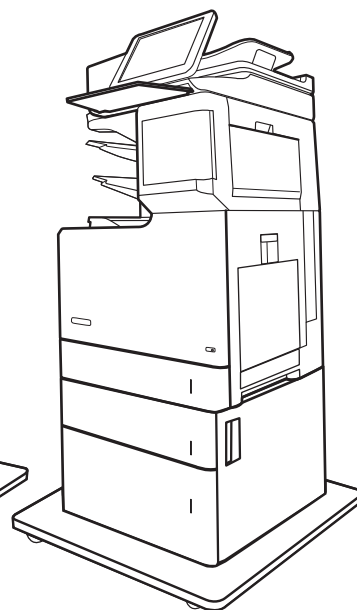

Flow M682z



www.hp.com/support/colorljM681MFP
www.hp.com/support/colorljM682MFP



HP Color LaserJet Enterprise MFP M681,
M682

Podręcznik użytkownika

Prawa autorskie i licencja

© Copyright 2017 HP Development Company, L.P.

Powielanie, adaptacja lub tłumaczenie bez wcześniejszej pisemnej zgody jest zabronione, z wyjątkiem przypadków dozwolonych przez prawo autorskie.

Przedstawione tu informacje mogą ulec zmianie bez wcześniejszego powiadomienia.

Jedynymi gwarancjami na produkty i usługi firmy HP są gwarancje wyrażone w formie oświadczeń dołączonych do tych produktów i usług. Żaden zapis w niniejszym dokumencie nie może być interpretowany jako gwarancja dodatkowa. Firma HP nie ponowi żadnej odpowiedzialności za jakiegokolwiek braki techniczne lub błędy redakcyjne w niniejszym dokumencie.

Edition 1, 5/2017

Znaki towarowe

Adobe®, Adobe Photoshop®, Acrobat® i PostScript® są znakami towarowymi firmy Adobe Systems Incorporated.

Apple i logo Apple są znakami towarowymi firmy Apple Inc. zastrzeżonymi w Stanach Zjednoczonych i innych krajach.

OS X jest znakiem towarowym firmy Apple Inc. zarejestrowanym w Stanach Zjednoczonych i innych krajach/regionach.

AirPrint jest znakiem towarowym firmy Apple Inc. zarejestrowanym w Stanach Zjednoczonych i innych krajach/regionach.

Google™ jest znakiem towarowym firmy Google, Inc.

Microsoft®, Windows®, Windows® XP i Windows Vista® są znakami towarowymi firmy Microsoft Corporation zastrzeżonymi w Stanach Zjednoczonych.

UNIX® jest zastrzeżonym znakiem towarowym organizacji The Open Group.

Spis treści

1	Ogólne informacje o drukarce	1
	Widoki drukarki	2
	Widok drukarki z przodu	2
	Widok drukarki z tyłu	4
	Porty interfejsów	5
	Widok panelu sterowania	5
	Korzystanie z dotykowego panelu sterowania	7
	Dane techniczne drukarki	8
	Dane techniczne	9
	Obsługiwane systemy operacyjne	12
	Rozwiązania do druku mobilnego	14
	Wymiary drukarki	15
	Zużycie energii, parametry elektryczne i poziom głośności	18
	Zakres środowiska pracy	18
	Konfiguracja drukarki i instalacja oprogramowania	19
2	Podajniki papieru	21
	Wprowadzenie	22
	Ładowanie podajnika 1	23
	Wprowadzenie	23
	Orientacja papieru w podajniku 1	24
	Użyj alternatywnego trybu papieru firmowego	26
	Włączanie funkcji alternatywnego papieru firmowego z poziomu panelu sterowania drukarki	26
	Ładowanie podajnika 2 i podajników na 550 arkuszy	27
	Wprowadzenie	27
	Podajnik 2 i podajniki na 550 arkuszy – orientacja papieru	29
	Użyj alternatywnego trybu papieru firmowego	30
	Włączanie funkcji alternatywnego papieru firmowego z poziomu panelu sterowania drukarki	30
	Ładowanie podajnika o dużej pojemności na 2000 arkuszy	31
	Wprowadzenie	31

Orientacja papieru w podajniku wejściowym o dużej pojemności	33
Użyj alternatywnego trybu papieru firmowego	34
Włączanie funkcji alternatywnego papieru firmowego z poziomu panelu sterowania drukarki.	34
Ładowanie i drukowanie na kopertach.	36
Wprowadzenie	36
Drukowanie na kopertach	36
Orientacja kopert	36
Ładowanie kopert i drukowanie na nich	37
Wprowadzenie	37
Podawanie ręczne etykiet	37
Orientacja etykiety	38
Konfiguracja: 3-pojemnikowy zszywacz / układarka	39
Konfiguracja domyślnego umiejscowienia zszywek	39
Konfiguracja trybu pracy	40
3 Materiały eksploatacyjne, akcesoria i podzespoły	43
Materiały eksploatacyjne, akcesoria i podzespoły	44
Zamawianie	44
Materiały eksploatacyjne i akcesoria	44
Materiały eksploatacyjne - Konserwacja/długi okres eksploatacji	45
Części do samodzielnej naprawy przez klienta	46
Skonfiguruj ustawienia zabezpieczeń kasety z tonerem HP	48
Wprowadzenie	48
Włączanie i wyłączanie funkcji zasad dla kaset	48
Użyj Panelu sterowania drukarki, aby włączyć funkcję reguł dla kaset	48
Za pomocą Panelu sterowania drukarki wyłącz funkcję reguł dotyczących kaset	48
Użyj wbudowanego serwera internetowego HP (EWS) do konfiguracji funkcji reguł dla kaset.	49
Użyj wbudowanego serwera internetowego HP (EWS), aby wyłączyć funkcję reguł dla kaset.	49
Rozwiązywanie problemów dotyczących komunikatów dotyczących reguł kaset w panelu sterowania	50
Włączanie i wyłączanie funkcji zabezpieczenia kasety	50
Użyj Panelu sterowania drukarki, aby włączyć funkcję ochrony kasety	50
Użyj Panelu sterowania drukarki, aby włączyć funkcję ochrony kasety	50
Użyj wbudowanego serwera internetowego HP (EWS) do włączenia funkcji zabezpieczeń kaset.	50
Użyj wbudowanego serwera internetowego HP (EWS) do włączenia funkcji zabezpieczeń kaset.	51
Rozwiązywanie problemów dotyczących komunikatów dotyczących zabezpieczenia kaset w panelu sterowania	52

Wymiana kaset z tonerem	53
Informacje na temat toneru	53
Wyjmowanie i wymiana wkładów	54
Wymiana modułu zbierającego toner	57
Wymień kasetę ze zszywkami (modele M681z i M682z)	60
Wprowadzenie	60
Wymiana pojemnika ze zszywkami	60
4 Drukowanie	63
Zadania drukowania w systemie Windows	64
Sposób skanowania (Windows)	64
Automatyczne drukowanie po obu stronach (Windows)	66
Drukowanie wielu stron na jednym arkuszu (Windows)	67
Wybór rodzaj papieru (Windows)	67
Dodatkowe zadania drukowania	67
Zadania drukowania (system OS X)	69
Sposób drukowania (OS X)	69
Automatyczne drukowanie na obu stronach (OS X)	69
Drukowanie wielu stron na jednym arkuszu (OS X)	69
Wybór rodzaju papieru (OS X)	70
Dodatkowe zadania drukowania	70
Przechowywanie zadań drukowania w pamięci drukarki w celu późniejszego lub prywatnego wydrukowania ...	71
Wprowadzenie	71
Tworzenie przechowywanego zadania (Windows)	71
Tworzenie przechowywanego zlecenia (Mac OS X)	73
Drukowanie zapisanego zadania	73
Usuwanie zapisanego zadania	74
Informacje wysyłane do drukarki w celu rejestrowania zadań	74
Drukowanie dla urządzeń przenośnych	75
Wprowadzenie	75
Bezpośrednie drukowanie bezprzewodowe oraz NFC	75
HP ePrint drogą e-mailową	76
oprogramowanie HP ePrint	77
AirPrint	77
Wbudowane rozwiązanie druku w systemie Android	78
Drukowanie z portu USB	79
Wprowadzenie	79
Włączanie portu USB w celu drukowania	79
Drukowanie dokumentów z USB	80

5 Kopiuj	81
Kopiowanie	82
Kopiowanie po obu stronach (dwustronne)	84
Dodatkowe opcje podczas kopiowania	86
Dodatkowe zadania kopiowania	89
6 Skanowanie	91
Konfiguracja funkcji Skanuj do poczty e-mail	92
Wprowadzenie	92
Zanim zaczniesz	92
Krok 1: Otwórz wbudowany serwer internetowy HP (EWS)	93
Krok 2: Konfiguracja ustawień Identyfikacji sieci	93
Krok 3: Konfiguracja funkcji wysyłania do wiadomości e-mail	94
Metoda 1: Podstawowa konfiguracja za pomocą Kreatora konfiguracji poczty e-mail	94
Metoda 2: Zaawansowana konfiguracja za pomocą Konfiguracji poczty e-mail	98
Krok czwarty: Konfiguracja szybkich zestawów (opcjonalnie)	102
Krok 5: Konfiguracja funkcji Wyślij do poczty e-mail w celu używania systemu Office 365	
Outlook (opcjonalnie)	103
Wprowadzenie	103
Skonfiguruj serwer poczty wychodzącej (SMTP) w celu wysyłania poczty z konta	
Office 365 Outlook	103
Konfiguracja funkcji skanowania do folderu sieciowego	106
Wprowadzenie	106
Zanim zaczniesz	106
Krok 1: Otwórz wbudowany serwer internetowy HP	106
Krok 2: Konfiguracja funkcji skanowania do folderu sieciowego	107
Metoda 1: Używanie kreatora funkcji Skanuj do folderu sieciowego	107
Metoda 2: Konfiguracja funkcji Skanuj do folderu sieciowego	108
Krok 1: Rozpocznij konfigurację	109
Krok 2: Konfiguruj ustawienia funkcji Skanuj do folderu sieciowego	109
Krok 3: Zakończ konfigurację	116
Konfiguracja funkcji Skanuj na dysk USB	117
Wprowadzenie	117
Krok 1: Otwórz wbudowany serwer internetowy HP	117
Krok 2: Włącz funkcję Skanuj na dysk USB	118
Krok 3: Konfiguracja szybkich zestawów (opcjonalnie)	118
Domyślne ustawienia skanowania dla konfiguracji opcji Skanuj na dysk USB	119
Domyślne ustawienia plików dla opcji Zapisz na nośniku USB	119
Konfiguracja funkcji Zapisz do SharePoint® (tylko modele Flow)	121
Wprowadzenie	121
Zanim zaczniesz	121

Krok 1: Otwórz wbudowany serwer internetowy HP (EWS)	121
Krok 2: Włączanie funkcji Zapisz do SharePoint® i tworzenie szybkiego zestawu Zapisz do SharePoint	122
Skanowanie i zapisywanie pliku bezpośrednio na stronie programu Microsoft® SharePoint.	124
Ustawienia szybkiego zestawu skanowania i opcje funkcji Zapisz do SharePoint®	125
Tworzenie szybkiego zestawu	127
Wprowadzenie	127
Krok 1: Otwórz wbudowany serwer internetowy HP (EWS)	127
Krok 2: Dodawanie szybkich zestawów i zarządzanie nimi	128
Dodawanie szybkiego zestawu	128
Edycja szybkiego zestawu	129
Kopiowanie szybkiego zestawu	129
Usuwanie szybkiego zestawu	130
Szybki zestaw — ustawienia i opcje	130
Wysyłanie zeskanowanych dokumentów na jeden lub wiele adresów e-mail	137
Wprowadzenie	137
Skanowanie i wysyłanie dokumentu do wiadomości e-mail	137
Skanowanie i wysyłanie do folderu sieciowego	140
Wprowadzenie	140
Skanowanie i wysyłanie dokumentów do folderu	140
Skanowanie i wysyłanie dokumentu na dysk USB	142
Wprowadzenie	142
Skanowanie i wysyłanie dokumentów na dysk USB	142
Dodatkowe opcje podczas skanowania	144
Rozwiązania dla firm HP JetAdvantage	148
Dodatkowe zadania skanowania	149
7 Faksowanie	151
Konfigurowanie faksu	152
Wprowadzenie	152
Skonfiguruj faks za pomocą panelu sterowania drukarki	152
Zmiana konfiguracji faksu	153
Ustawienia wybierania numeru faksu	153
Ogólne ustawienia wysyłania faksu	154
Ustawienia odbierania faksu	155
Wysyłanie faksu	156
Dodatkowe opcje podczas faksowania	158
Dodatkowe zadania faksowania	159
8 Zarządzanie drukarką	161
Zaawansowana konfiguracja za pomocą wbudowanego serwera internetowego HP (EWS)	162

Wprowadzenie	162
Dostęp do wbudowanego serwera internetowego HP	162
Wbudowany serwer internetowy firmy HP — funkcje	163
Karta Informacje	163
Karta General (Ogólne)	164
Karta Copy/Print	165
Karta Usługa skanowania/dystrybucja cyfrowa	166
Karta Faks	167
Karta Troubleshooting (Rozwiązywanie problemów)	168
Karta Security (Zabezpieczenia)	169
Karta HP Web Services (Usługi sieciowe HP)	169
Karta Praca w sieci	170
Lista Other Links (Inne łącza)	171
Konfigurowanie ustawień sieci IP	172
Oświadczenie dotyczące udostępniania drukarki	172
Wyświetlanie lub zmiana ustawień sieciowych	172
Zmiana nazwy drukarki w sieci	172
Ręczna konfiguracja parametrów TCP/IP IPv4 z panelu sterowania urządzenia	173
Ręczna konfiguracja parametrów TCP/IP IPv6 z panelu sterowania urządzenia	173
Ustawienia szybkości łącza i duplexu	174
Funkcje zabezpieczające drukarki	176
Wprowadzenie	176
Oświadczenia o bezpieczeństwie	176
Przypisz hasło administratora	176
Protokół IPsec	177
Blokowanie formatyzatora	177
Obsługa szyfrowania: Bezpieczne wysokowydajne dyski twarde firmy HP	177
Ustawienia oszczędzania energii	178
Wprowadzenie	178
Określanie ustawień bezczynności	178
Ustaw czasomierz stanu wstrzymania i skonfiguruj drukarkę, aby używała maksymalnie 1 W energii	178
Ustawianie harmonogramu uśpienia	179
HP Web Jetadmin	180
Aktualizacje oprogramowania lub oprogramowania sprzętowego	181
9 Rozwiązywanie problemów	183
Obsługa klienta	184
System pomocy panelu sterowania	185
Przywracanie ustawień fabrycznych	186
Wprowadzenie	186

Metoda 1: Przywracanie ustawień fabrycznych za pomocą panelu sterowania drukarki	186
Metoda 2: Przywracanie ustawień fabrycznych za pośrednictwem wbudowanego serwera internetowego HP (tylko drukarki podłączone do sieci)	186
Na panelu sterowania drukarki wyświetlany jest komunikat „Niski poziom tuszu w kasecie” lub „Bardzo niski poziom tuszu w kasecie”	187
Zmiana ustawień „Niski poziom tuszu w kasecie”	187
Drukarki z funkcją faksu	187
Zamawianie materiałów eksploatacyjnych	188
Drukarka nie pobiera papieru lub pobiera go nieprawidłowo	189
Wprowadzenie	189
Drukarka nie pobiera papieru	189
Drukarka pobiera kilka arkuszy papieru	191
Podajnik dokumentów zacina się, marszczy papier lub pobiera na raz więcej arkuszy papieru	195
Usuń zablokowany papier	196
Wprowadzenie	196
Miejsca zacina się papieru	197
Automatyczna nawigacja do usuwania zacięć papieru	199
Czy masz do czynienia z częstymi lub powtarzającymi się zacięciami papieru?	199
Usuwanie zaciętego papieru z podajnika dokumentów	199
13.E1 Zaklinowany papier w pojemniku wyjściowym	201
13.A1 Papier zablokowany w podajniku 1	202
13.A2 Papier zablokowany w podajniku 2	204
13.A3, 13.A4, 13.A5 Papier zablokowany w podajniku 3, 4 i 5	208
13.A Papier zablokowany w podajniku na 2000 arkuszy	213
13.B9, 13.B2, 13.FF Papier zablokowany w utrwalaczu	217
13.B2 Papier zablokowany w prawych drzwiczkach	220
13.70. Papier zablokowany w module zszywacza / układarki	220
Wyjmowanie zszywek zablokowanych w zszywaczu / układarce (3 pojemniki)	222
Poprawianie jakości druku	225
Wprowadzenie	225
Drukowanie dokumentu z innego programu	225
Sprawdzanie ustawienia typu papieru dla zlecenia druku	225
Sprawdzenie ustawienia rodzaju papieru (Windows)	225
Sprawdzenie ustawienia rodzaju papieru (OS X)	225
Sprawdzanie stanu wkładu z tonerem	226
Drukowanie strony czyszczącej	226
Sprawdzanie wizualne kasety z tonerem	227
Sprawdzenie papieru i środowiska drukowania	227
Krok 1: Należy używać tylko papieru zgodnego ze specyfikacjami firmy HP	227
Krok 2: Sprawdzanie środowiska pracy	227
Krok 3: Ustawianie wyrównania poszczególnych podajników papieru	228

Używanie innego sterownika druku	228
Kalibrowanie drukarki w celu wyrównania kolorów	229
Tabela Defekty obrazu	231
Popraw jakość kopiowania obrazu	239
Sprawdzanie czystości szyby skanera (kurz i smugi)	239
Kalibracja skanera	240
Sprawdzenie ustawień papieru	241
Sprawdź konfigurację formatu i rodzaju papieru	241
Wybierz, który podajnik będzie używany do tworzenia kopii.	241
Sprawdzanie ustawień regulacji obrazu	241
Optymalizacja kopii pod względem tekstu lub obrazów	242
Kopiowanie od krawędzi do krawędzi	242
Poprawianie jakości skanowania obrazu	243
Sprawdzanie czystości szyby skanera (kurz i smugi)	243
Zmiana ustawień rozdzielczości	244
Sprawdzenie ustawień koloru	245
Sprawdzanie ustawień regulacji obrazu	245
Optymalizacja skanowania dla tekstu lub obrazów	246
Sprawdzanie ustawień jakości wydruków	246
Poprawianie jakości obrazu faksu	248
Sprawdzanie czystości szyby skanera (kurz i smugi)	248
Sprawdzenie ustawienia rozdzielczości faksów wysyłanych	249
Sprawdzanie ustawień regulacji obrazu	250
Optymalizacja faksów dla tekstu lub obrazów	250
Sprawdzanie ustawień poprawiania błędów	250
Sprawdzenie ustawienia dopasowania do strony	251
Wysłanie do innego urządzenia faksowego	251
Sprawdzenie urządzenia faksowego nadawcy	251
Rozwiązywanie problemów z siecią przewodową	252
Wprowadzenie	252
Złe połączenie fizyczne	252
Komputer używa błędnego adresu IP drukarki	252
Komputer nie może skomunikować się z drukarką	253
Drukarka korzysta z nieodpowiednich ustawień łącza i duplexu dla komunikacji z siecią	253
Nowe programy mogły spowodować problemy ze zgodnością	253
Komputer lub stacja robocza mogą być błędnie skonfigurowane	253
Drukarka została wyłączona lub w inne ustawienia sieci są błędne	253
Rozwiązywanie problemów z siecią bezprzewodową	254
Wprowadzenie	254
Lista kontrolna konfiguracji łączności bezprzewodowej	254
Po skonfigurowaniu łączności bezprzewodowej drukarka nie drukuje	255

Drukarka nie drukuje, a na komputerze jest zainstalowane zewnętrzne oprogramowanie zapory .	255
Po zmianie miejsca routera bezprzewodowego lub drukarki połączenie bezprzewodowe nie działa	255
Nie można podłączyć większej liczby komputerów do drukarki bezprzewodowej	255
Drukarka bezprzewodowa traci łączność po podłączeniu do sieci VPN	256
Sieci nie ma na liście sieci bezprzewodowych	256
Sieć bezprzewodowa nie działa	256
Ograniczanie zakłóceń w sieci bezprzewodowej	256
Rozwiązywanie problemów z faksem	257
Lista kontrolna przy rozwiązywaniu problemów z faksem	257
Jakiego typu linia telefoniczna jest używana?	257
Czy stosowane jest urządzenie zapobiegające przepięciom?	257
Czy stosowany jest system poczty głosowej lub automatyczna sekretarka?	258
Czy linia telefoniczna ma funkcję połączeń oczekujących?	258
Sprawdzenie stanu przystawki faksującej	258
Ogólne problemy z faksem	259
Faks nie został wysłany.	259
Komunikat o błędzie Brak pamięci wyświetla się na panelu sterowania drukarki.	259
Jakość druku fotografii jest niska lub fotografia jest drukowana jako szara ramka.	259
Dotknąłeś przycisku Stop, aby anulować faks, ale faks nie odpowiada.	259
Przycisk książki adresowej faksu nie jest wyświetlany.	259
Nie można znaleźć pozycji Ustawienia faksu w programie HP Web Jetadmin.	259
Nagłówek jest dołączany u góry strony, gdy włączono funkcję nakładki.	259
W polu odbiorców pojawiają się zarówno nazwiska, jak i numery.	259
Jednostronicowy faks jest drukowany na dwóch stronach.	259
Dokument zatrzymuje się w podajniku w połowie wysyłania faksu.	260
Dźwięki wydawane przez przystawkę faksującą są zbyt głośne lub zbyt ciche.	260

Indeks	261
--------------	-----

1 Ogólne informacje o drukarce

- [Widoki drukarki](#)
- [Dane techniczne drukarki](#)
- [Konfiguracja drukarki i instalacja oprogramowania](#)

Informacje dodatkowe:

Poniższe informacje są poprawne w chwili publikacji. Aktualne informacje można znaleźć na stronach www.hp.com/support/colorljM681MFP or www.hp.com/support/colorljM682MFP.

Pełne wsparcie HP dla drukarki obejmuje następujące informacje:

- Instalacja i konfiguracja
- Nauka i użytkowanie
- Rozwiązywanie problemów
- Pobierz aktualizacje programów i oprogramowania sprzętowego
- Dołączanie do forów pomocy technicznej
- Znajdowanie informacji o gwarancji i przepisach

Widoki drukarki

- [Widok drukarki z przodu](#)
- [Widok drukarki z tyłu](#)
- [Porty interfejsów](#)
- [Widok panelu sterowania](#)

Widok drukarki z przodu

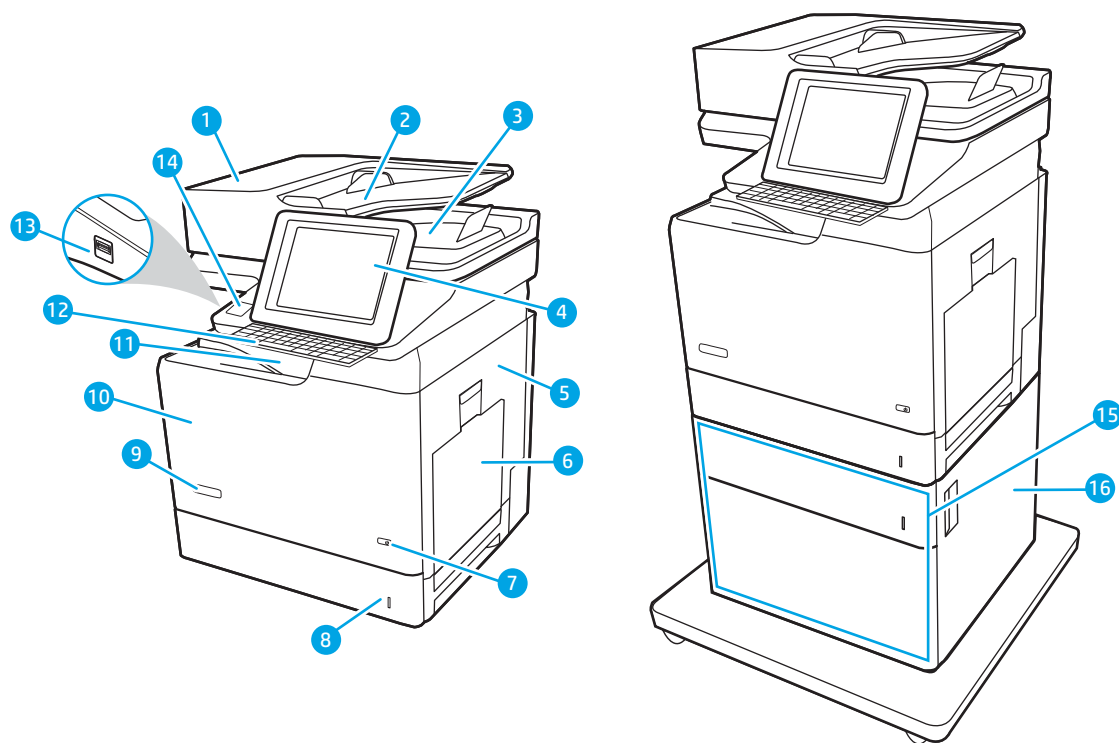

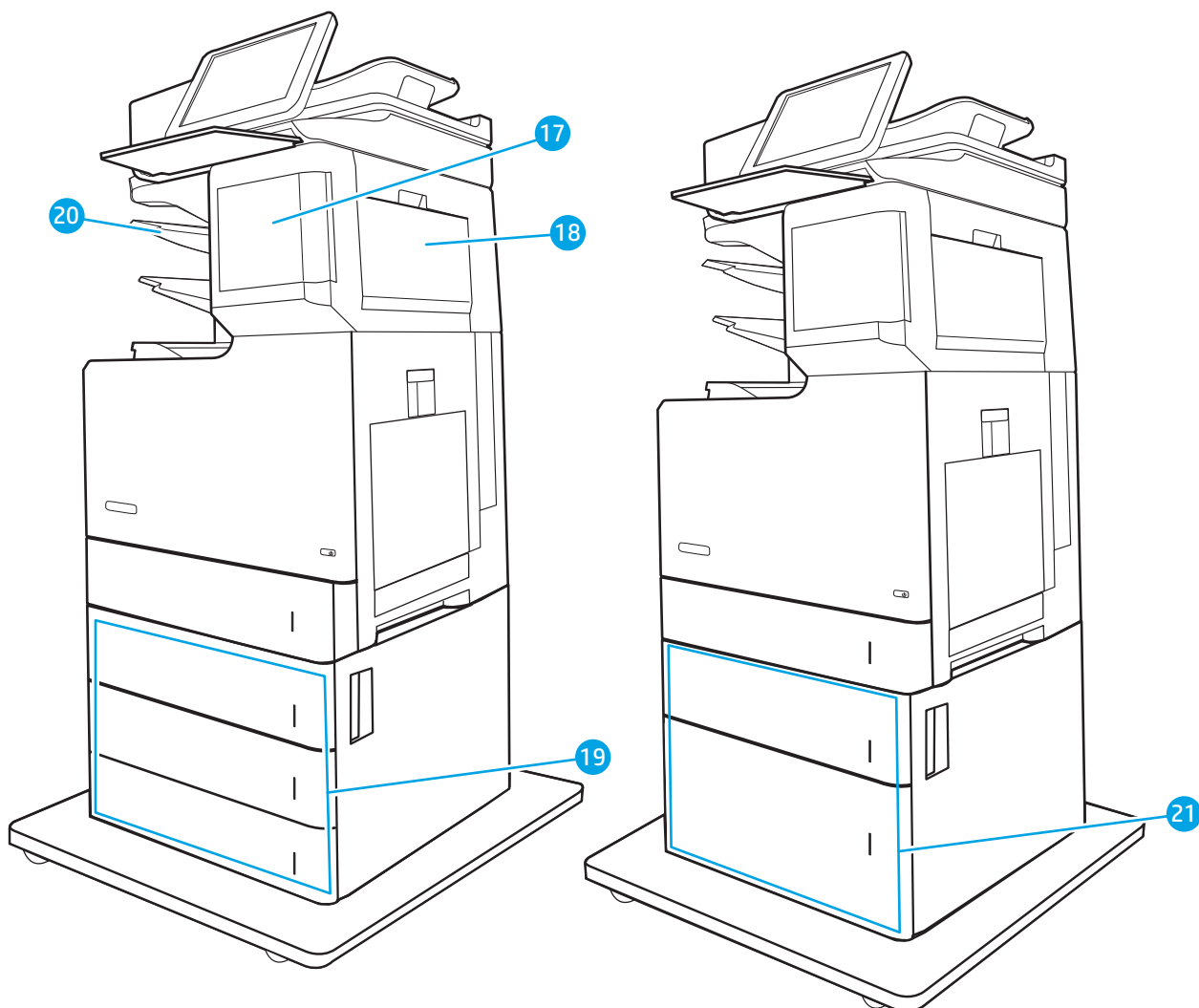

1	Pokrywa podajnika dokumentów (umożliwia usuwanie zacięć)
2	Podajnik wejściowy podajnika dokumentów
3	Pojemnik wyjściowy podajnika dokumentów
	UWAGA: Gdy do podajnika dokumentów podawany jest długi papier, wysuń ogranicznik papieru z prawej strony z pojemnika wyjściowego.
4	Panel sterowania z kolorowym wyświetlaczem dotykowym (możliwość przechylenia do łatwiejszego oglądania)
5	Prawe drzwiczki (dostęp do utrwalacza, pozwalają wyjmować zablokowany papier)
6	Zasobnik 1
7	Przycisk wł. / wyt.
8	Zasobnik 2
9	Nazwa modelu
10	Przednie drzwiczki (dostęp do kaset z tonerem)
11	Standardowy pojemnik wyjściowy

12	Klawiatura fizyczna (tylko modele Flow). Aby skorzystać z klawiatury, wyciągnij ją do siebie. OSTROŻNIE: Zamknij klawiaturę, jeśli nie jest używana.
13	Łatwo dostępny port USB (z boku panelu sterowania) Włóż dysk flash USB w celu drukowania lub skanowania bez użycia komputera lub w celu zaktualizowania oprogramowania sprzętowego drukarki. UWAGA: Administrator musi włączyć ten port przed użyciem.
14	Kieszka integracji sprzętu (do podłączania akcesoriów i urządzeń innych producentów)
15	Podajnik na 550 arkuszy ze stojakiem
16	Prawa dolna osłona (dostęp do usuwania zacięć)
17	Drzwiczki kasety zszywacza (tylko modele z)
18	Zszywacz / układarka, prawe drzwiczki (tylko modele z) (dostęp do usuwania zaklinowanego papieru)
19	Podajnik na 3 x 550 arkuszy ze stojakiem
20	3-pojemnikowy zszywacz / układarka
21	Podajnik papieru o dużej pojemności oraz podajnik na 550 arkuszy ze stojakiem

Widok drukarki z tyłu

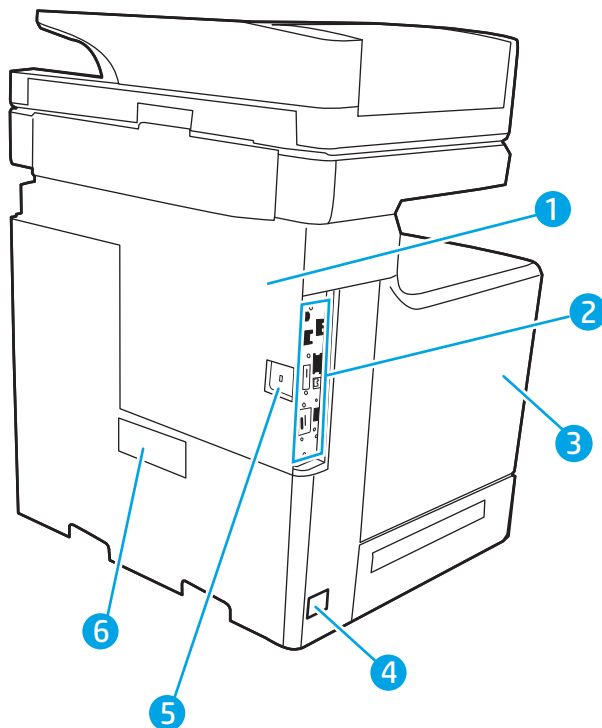

1	Pokrywa modułu formatującego
2	Moduł formatujący (posiada gniazda interfejsów)
3	Lewe drzwiczki (dostęp do modułu zbiorczego tonera)

4	Połączenie zasilania
5	Gniazdo linki zabezpieczającej
6	Etykieta z numerem seryjnym oraz numerem produktu

Porty interfejsów

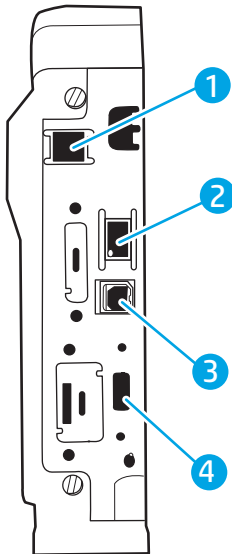

1	Port faksu (dotyczy tylko modeli f i z. W przypadku modelu dh port jest zakryty).
2	Port sieci lokalnej LAN typu Ethernet 10/100/1000
3	Port drukowania USB 2.0 Hi-Speed
4	Port USB do podłączania zewnętrznych urządzeń USB (ten port może być zakryty)

UWAGA: Do drukowania z użyciem łatwo dostępnego portu USB korzystaj z portu USB znajdującego się obok panelu sterowania.

Widok panelu sterowania

Z poziomu Ekranu głównego można uzyskać dostęp do funkcji drukarki. Na ekranie wyświetlany jest też aktualny jej stan.



Wróć do ekranu głównego w dowolnym momencie, dotykając przycisku Ekran główny po lewej stronie panelu sterowania produktu lub dotykając przycisku Ekran główny w lewym górnym rogu większości ekranów.

UWAGA: Aby uzyskać więcej informacji na temat funkcji panelu sterowania drukarki, przejdź do opcji www.hp.com/support/colorljM681MFP or www.hp.com/support/colorljM682MFP Wybierz **instrukcję**, a następnie **Informacje ogólne**.

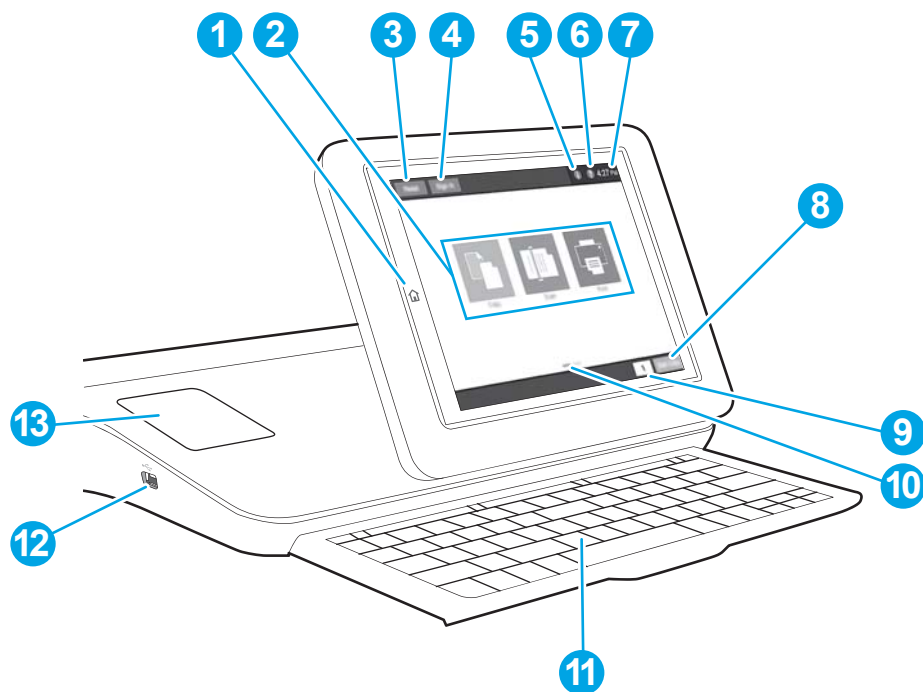
UWAGA: Funkcje wyświetlane na Ekranie głównym mogą się różnić w zależności od konfiguracji drukarki.



1	Przycisk Ekran główny 	Dotknij przycisku Ekran główny, aby powrócić do ekranu głównego.
2	Obszar aplikacji	Dotknij dowolnej z ikon, aby otworzyć aplikację. Aby uzyskać dostęp do większej liczby aplikacji, przesunij palcem w bok ekranu. UWAGA: Dostępne aplikacje zależą od modelu drukarki. Administrator może skonfigurować aplikacje, które są wyświetlane wraz z kolejnością ich wyświetlania.
3	Przycisk Reset	Dotknij przycisku Resetuj , aby usunąć wszystkie zmiany, zwolnić drukarkę ze stanu wstrzymania, zresetować pole liczby kopii, wyświetlić ukryte błędy i przywrócić ustawienia domyślne (w tym języka i układu klawiatury).
4	Przycisk Zaloguj lub Wyloguj	Dotknij przycisku Zaloguj , aby uzyskać dostęp do funkcji zabezpieczonych. Dotknij przycisku Wyloguj , aby wylogować się z drukarki. Wszystkie opcje drukarki zostaną przywrócone do ustawień domyślnych. UWAGA: Ten przycisk jest wyświetlany tylko wtedy, gdy administrator skonfigurował drukarkę tak, aby wymagane były uprawnienia dostępu do funkcji drukarki.

5	Przycisk Informacje 	Dotknij przycisku informacji, aby uzyskać dostęp do ekranu, który umożliwia dostęp do kilku rodzajów informacji o drukarce. Dotknij przycisków w dolnej części ekranu, aby uzyskać następujące informacje: <ul style="list-style-type: none"> • Język wyświetlania: Zmień ustawienie języka w bieżącej sesji użytkowników. • Tryb uśpienia: Przetwórz drukarkę w tryb uśpienia. • Wi-Fi Direct: Wyświetla informacje dotyczące bezpośredniego podłączenia do drukarki za pomocą telefonu, tabletu lub innego urządzenia z Wi-Fi. • Wireless: Wyświetlanie i zmienianie ustawień połączenia bezprzewodowego (tylko model z oraz modele dn i f, gdy zainstalowano opcjonalne akcesorium bezprzewodowe). • Ethernet: Wyświetlanie i zmiana ustawień połączenia Ethernet. • HP Web Services: Znajdowanie informacji o podłączeniu i drukowaniu z użyciem drukarki za pomocą usługi HP Web Services (usługi ePrint). • Numer faksu: Wyświetlanie numeru faksu drukarki (tylko modele z faksem).
6	Przycisk Pomoc 	Dotknięcie przycisku Pomoc powoduje otwarcie wbudowanego systemu pomocy.
7	Obecna godzina	Wyświetla bieżący czas.
8	Przycisk Rozpocznij kopiowanie	Dotknij przycisku Rozpocznij kopiowanie , aby rozpocząć zadanie kopiowania.
9	Liczba kopii	Pole licznika kopii wskazuje liczbę kopii do wykonania, którą ustawiono w urządzeniu.
10	Wskaźnik ekranowy ekranu głównego	Wskazuje liczbę stron, na ekranie głównym lub w aplikacji. Zostanie podświetlona bieżąca strona. Przesuń ekran w bok, aby przewijać między stronami.
11	Klawiatura (tylko modele Flow)	Modele Flow mają fizyczną klawiaturę. Układ klawiszy tej klawiatury jest identyczny z układem klawiatury wirtualnej panelu sterowania produktu. Jeśli wybierzesz inny układ znaków dla klawiatury wirtualnej, klawisze na klawiaturze fizycznej zostaną przypisane w taki sposób, aby odzwierciedlić nowe ustawienia. UWAGA: W niektórych krajach/regionach drukarki są dostarczane z nakładkami samoprzylepnymi, które umożliwiają dostosowanie klawiszy do różnych języków.
12	Łatwo dostępny port USB	Włóż dysk flash USB w celu drukowania lub skanowania bez użycia komputera lub w celu zaktualizowania oprogramowania sprzętowego drukarki. UWAGA: Administrator musi włączyć ten port przed użyciem.
13	Kieszonka integracji sprzętu (HIP)	Służy do podłączania akcesoriów i urządzeń innych firm.

Korzystanie z dotykowego panelu sterowania

Dotykowy panel sterowania obsługuje się za pomocą poniższych czynności.

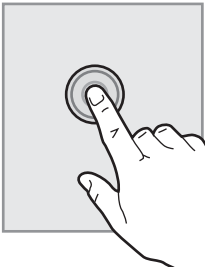
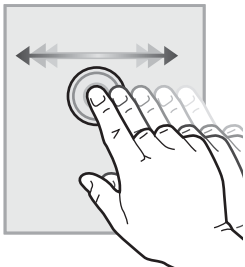
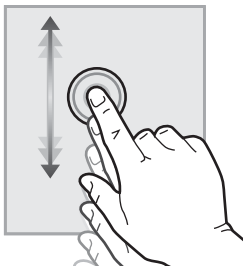
Czynność	Opis	Przykład
<p>Dotknięcie</p> 	<p>Za pomocą dotyku można wybrać pozycję lub otworzyć menu. Podczas przewijania menu krótkie dotknięcie ekranu zatrzymuje przewijanie.</p>	<p>Dotknij ikony Ustawienia, aby otworzyć aplikację Ustawienia.</p>
<p>Przesunięcie palcem</p> 	<p>Dotknij ekranu, a następnie przesuń palcem w poziomie, aby przewinąć zawartość ekranu w bok.</p>	<p>Przeciągnij palcem do momentu wyświetlenia aplikacji Ustawienia.</p>
<p>Przewijanie</p> 	<p>Dotknij ekranu, a następnie przesuń palcem w pionie, aby przewinąć zawartość ekranu w górę i w dół. Podczas przewijania menu krótkie dotknięcie ekranu zatrzymuje przewijanie.</p>	<p>Przewiń zawartość aplikacji Ustawienia.</p>

Dane techniczne drukarki

 **WAŻNE:** Poniższe parametry techniczne są prawidłowe w momencie publikacji, ale mogą ulec zmianie. Dodatkowe informacje znajdziesz na stronie www.hp.com/support/colorljM681MFP or www.hp.com/support/colorljM682MFP.

- [Dane techniczne](#)
- [Obsługiwane systemy operacyjne](#)
- [Rozwiązania do druku mobilnego](#)
- [Wymiary drukarki](#)
- [Zużycie energii, parametry elektryczne i poziom głośności](#)
- [Zakres środowiska pracy](#)

Dane techniczne

Nazwa modelu		M681dh	M681f	Flow M681f	Flow M681z	Flow M682z
Numer produktu		J8A10A	J8A11A	J8A12A	J8A13A	J8A17A
Obsługa papieru	Podajnik 1 (podajnik na 100 arkuszy)	✓	✓	✓	✓	✓
	Podajnik 2 (podajnik na 550 arkuszy)	✓	✓	✓	✓	✓
	Podajnik papieru na 500 arkuszy	Opcjonalnie	Opcjonalnie	Opcjonalnie	Nieobsługiwane	Nieobsługiwane
	UWAGA: Modele M681dh i Flow M681f obsługują do dwóch opcjonalnych podajników na 550 arkuszy. Podajnik 3 jest dołączony do modelu M681f, który może obsłużyć jeden dodatkowy podajnik na 550 arkuszy.					
	Podajnik na 1 x 550 arkuszy ze stojakiem	Opcjonalnie	✓	Opcjonalnie	Nieobsługiwane	Nieobsługiwane
	Podajnik na 3 x 550 arkuszy ze stojakiem	Opcjonalnie	Nieobsługiwane	Opcjonalnie	✓	Nieobsługiwane
	Podajnik o dużej pojemności ze stojakiem	Opcjonalnie	Nieobsługiwane	Opcjonalnie	Nieobsługiwane	✓
	3-pojemnikowy zszywacz / układarka	Nieobsługiwane	Nieobsługiwane	Nieobsługiwane	✓	✓
	Automatyczne drukowanie dwustronne	✓	✓	✓	✓	✓
Złącza	Połączenie ethernetowe 10/100/1000 sieci LAN z udziałem protokołów Pv4 i IPv6	✓	✓	✓	✓	✓
	Port high-speed USB 2.0	✓	✓	✓	✓	✓
	Łatwo dostępny port USB do drukowania bez komputera i uaktualniania oprogramowania układowego	✓	✓	✓	✓	✓
	Kieszonka integracji sprzętu do podłączania akcesoriów i urządzeń innych producentów	✓	✓	✓	✓	✓
	2 wewnętrzne porty USB	Opcjonalnie	Opcjonalnie	Opcjonalnie	Opcjonalnie	Opcjonalnie

Nazwa modelu		M681dh	M681f	Flow M681f	Flow M681z	Flow M682z
Numer produktu		J8A10A	J8A11A	J8A12A	J8A13A	J8A17A
	Zintegrowana funkcja bezpośredniego drukowania bezprzewodowego HP do drukowania z urządzeń mobilnych	Nieobsługiwane	Nieobsługiwane	Nieobsługiwane	Nieobsługiwane	✓
	Akcesoria HP Jetdirect 3000w dla łączności bezprzewodowej / NFC do drukowania z urządzeń mobilnych	Opcjonalnie	Opcjonalnie	Opcjonalnie	Opcjonalnie	Opcjonalnie
	Akcesoria dla łączności bezprzewodowej dla serwera druku HP Jetdirect 2900nw	Opcjonalnie	Opcjonalnie	Opcjonalnie	Opcjonalnie	Opcjonalnie
Pamięć	2 GB pamięci podstawowej. UWAGA: Pamięć podstawową można rozbudować do 2,5 GB poprzez dodanie modułu pamięci DIMM.	✓	✓	Nieobsługiwane	Nieobsługiwane	Nieobsługiwane
	2,5 GB pamięci podstawowej. UWAGA: Pamięć podstawową można rozbudować do 3 GB poprzez dodanie modułu pamięci DIMM.	Nieobsługiwane	Nieobsługiwane	✓	✓	✓
Pamięć masowa	Dysk twardy 320 GB	✓	✓	✓	✓	✓
Zabezpieczenia	Moduł HP Trusted Platform do szyfrowania wszystkich danych przechodzących przez drukarkę.	Opcjonalnie	Opcjonalnie	Opcjonalnie	Opcjonalnie	Opcjonalnie
Wyświetlacz panelu sterowania i klawiatura	Panel sterowania z kolorowym ekranem dotykowym	✓	✓	✓	✓	✓
	Klawiatura fizyczna	Nieobsługiwane	Nieobsługiwane	✓	✓	✓
Drukowanie	Drukuje 50 stron na minutę na papierze letter oraz 47 stron na papierze w formacie A4	✓	✓	✓	✓	Nieobsługiwane
	Drukuje 60 stron na minutę na papierze letter oraz 56 stron na papierze w formacie A4	Nieobsługiwane	Nieobsługiwane	Nieobsługiwane	Nieobsługiwane	✓
	Funkcja drukowania z łatwo dostępnego USB (bez komputera)	✓	✓	✓	✓	✓

Nazwa modelu		M681dh	M681f	Flow M681f	Flow M681z	Flow M682z
Numer produktu		J8A10A	J8A11A	J8A12A	J8A13A	J8A17A
	Przechowywanie zadań w pamięci drukarki do drukowania później lub prywatnie	✓	✓	✓	✓	✓
	Faks	Opcjonalnie	✓	✓	✓	✓
	Kopiowanie i skanowanie UWAGA: Szybkość kopiowania i skanowania może ulegać zmianie. Najbardziej aktualne informacje można znaleźć pod adresem www.hp.com/support/colorljM681MFP or www.hp.com/support/colorljM682MFP .	✓	✓	✓	✓	Nieobsługiwane
	Kopiuje 60 stron na minutę na papierze letter oraz 56 stron na papierze w formacie A4	Nieobsługiwane	Nieobsługiwane	Nieobsługiwane	Nieobsługiwane	✓
	Skanuje 75 obrazów na minutę (ipm) (w trybie jedno i dwustronnym)	✓	✓	✓	✓	✓
	Skanuje z prędkością 90 ipm (tryb jednostronny)	Nieobsługiwane	Nieobsługiwane	✓	✓	✓
	Skanuje z prędkością 180 ipm (tryb dwustronny)	Nieobsługiwane	Nieobsługiwane	✓	✓	✓
	150-stronicowy podajnik dokumentów z dwiema głowicami skanowania do jednorazowego kopiowania i skanowania dwustronnego	✓	✓	✓	✓	✓
	HP EveryPage Technologies, w tym ultradźwiękowe wykrywanie podawania kilku arkuszy	Nieobsługiwane	Nieobsługiwane	✓	✓	✓
	Wbudowana funkcja OCR umożliwia konwersję drukowanych stron do tekstu, który można na komputerze edytować lub przeszukiwać.	Nieobsługiwane	Nieobsługiwane	✓	✓	✓
	Etykieta SMART udostępnia wykrywanie krawędzi papieru w celu automatycznego przycinania	Nieobsługiwane	Nieobsługiwane	✓	✓	✓

Nazwa modelu		M681dh	M681f	Flow M681f	Flow M681z	Flow M682z
Numer produktu		J8A10A	J8A11A	J8A12A	J8A13A	J8A17A
	Automatyczna orientacja stron w przypadku stron mających co najmniej 100 znaków tekstu.	Nieobsługiwane	Nieobsługiwane	✓	✓	✓
	Funkcja automatycznej regulacji tonu pozwala ustawić kontrast, jasność i usuwanie tła każdej strony.	Nieobsługiwane	Nieobsługiwane	✓	✓	✓
Dystrybucja cyfrowa	Wysyłanie dokumentów do wiadomości e-mail, USB i udostępnionych folderów przez sieć	✓	✓	✓	✓	✓
	Wysyłanie dokumentów do witryny SharePoint®	Nieobsługiwane	Nieobsługiwane	✓	✓	✓

Obsługiwane systemy operacyjne

Poniższe informacje dotyczą sterowników druku PCL 6 danej drukarki dla systemu Windows i sterowników druku HP dla systemu OS X oraz do instalatora oprogramowania.

System Windows: W zależności od dostępnej wersji systemu Windows instalator oprogramowania instaluje sterownik druku HP PCL.6 w wersji 3, HP PCL 6 w wersji 3 lub HP PCL-6 w wersji 4 oraz, w przypadku korzystania z pełnej wersji instalatora, oprogramowanie opcjonalne. Pobierz sterownik druku HP PCL.6 w wersji 3, HP PCL 6 w wersji 3 lub HP PCL-6 w wersji 4 ze strony internetowej wsparcia technicznego dla drukarki: www.hp.com/support/colorljM681MFP or www.hp.com/support/colorljM682MFP.

System OS X: Z tą drukarką działają komputery Mac. Pobierz aplikację HP Easy Start z 123.hp.com/LaserJet lub z witryny internetowej wsparcia drukarki, a następnie skorzystaj z aplikacji HP Easy Start, aby zainstalować sterownik druku HP. Instalator oprogramowania HP nie zawiera oprogramowania HP Easy Start.

1. Przejdź do strony 123.hp.com/LaserJet.
2. Wykonaj odpowiednie kroki, aby pobrać oprogramowanie drukarki.

Linux: Aby uzyskać informacje i sterowniki druku dla systemu Linux, przejdź do strony www.hp.com/go/linux.

UNIX: Aby uzyskać informacje i sterowniki druku dla systemu UNIX®, przejdź do strony www.hp.com/go/unixmodelscrips.

Tabela 1-1 Obsługiwane systemy operacyjne i sterowniki druku

System operacyjny	Sterownik druku (dla systemu Windows lub z internetowego instalatora dla systemu OS X)	Uwagi
Windows® XP, dodatek SP3 (tylko wersja 32-bitowa)	Sterownik druku HP PCL.6 dla określonej drukarki jest instalowany w systemie operacyjnym w ramach pakietu oprogramowania.	Firma Microsoft zawiesiła ogólne wsparcie dla systemu Windows XP w kwietniu 2009 r. Firma HP będzie nadal zapewniać wsparcie dla systemu Windows XP, którego produkcja została zakończona. Niektóre funkcje sterownika drukarki nie są obsługiwane.

Tabela 1-1 Obsługiwane systemy operacyjne i sterowniki druku (ciąg dalszy)

System operacyjny	Sterownik druku (dla systemu Windows lub z internetowego instalatora dla systemu OS X)	Uwagi
Windows Vista® w wersji 32-bitowej	Sterownik druku HP PCL.6 dla określonej drukarki jest instalowany w systemie operacyjnym w ramach pakietu oprogramowania.	Firma Microsoft zawiesiła ogólne wsparcie dla systemu Windows Vista w kwietniu 2012 r. Firma HP będzie nadal zapewniać wsparcie dla systemu Windows Vista, którego produkcja została zakończona. Niektóre funkcje sterownika drukarki nie są obsługiwane.
Windows Server 2003 z dodatkiem SP2 (wersja 32-bitowa)	Sterownik druku HP PCL.6 dla danej drukarki jest dostępny do pobrania ze strony internetowej wsparcia technicznego dla drukarki. Pobierz sterownik, a następnie skorzystaj z narzędzia Microsoft Dodaj drukarkę, aby go zainstalować.	Firma Microsoft zawiesiła ogólne wsparcie dla systemu Windows Server 2003 w czerwcu 2010 r. Firma HP dołoży starań, aby zapewnić pomoc techniczną dla systemu Server 2003, który został wycofany ze sprzedaży. Niektóre funkcje sterownika drukarki nie są obsługiwane.
Windows 7, 32- i 64-bitowy	Sterownik druku HP PCL 6 dla określonej drukarki jest instalowany w systemie operacyjnym w ramach pakietu oprogramowania.	
Windows 8, 32- i 64-bitowy	Sterownik druku HP PCL 6 dla określonej drukarki jest instalowany w systemie operacyjnym w ramach pełnego pakietu oprogramowania.	Obsługę systemu Windows 8 RT zapewnia 32-bitowy sterownik Microsoft IN OS Version 4.
Windows 8.1, 32- i 64-bitowy	Sterownik druku HP PCL-6 V4 dla danej drukarki został zainstalowany w systemie operacyjnym w ramach pełnej instalacji oprogramowania.	Obsługę systemu Windows 8.1 RT zapewnia 32-bitowy sterownik Microsoft IN OS Version 4.
Windows 10, 32- i 64-bitowy	Sterownik druku HP PCL-6 V4 dla danej drukarki został zainstalowany w systemie operacyjnym w ramach pełnej instalacji oprogramowania.	
Windows Server 2008 z dodatkiem SP2 (wersja 32-bitowa)	Sterownik druku HP PCL.6 dla danej drukarki jest dostępny do pobrania ze strony internetowej wsparcia technicznego dla drukarki. Pobierz sterownik, a następnie skorzystaj z narzędzia Microsoft Dodaj drukarkę, aby go zainstalować.	Firma Microsoft zawiesiła ogólne wsparcie dla systemu Windows Server 2008 w styczniu 2015 r. Firma HP dołoży starań, aby zapewnić pomoc techniczną dla systemu Server 2008, który został wycofany ze sprzedaży. Niektóre funkcje sterownika drukarki nie są obsługiwane.
Windows Server 2008 z dodatkiem SP2 (wersja 64-bitowa)	Sterownik druku HP PCL 6 dla danej drukarki jest dostępny do pobrania ze strony internetowej wsparcia technicznego dla drukarki. Pobierz sterownik, a następnie skorzystaj z narzędzia Microsoft Dodaj drukarkę, aby go zainstalować.	Firma Microsoft zawiesiła ogólne wsparcie dla systemu Windows Server 2008 w styczniu 2015 r. Firma HP dołoży starań, aby zapewnić pomoc techniczną dla systemu Server 2008, który został wycofany ze sprzedaży.
64-bitowy system Windows Server 2008 R2 z dodatkiem SP1	Sterownik druku HP PCL 6 dla danej drukarki jest dostępny do pobrania ze strony internetowej wsparcia technicznego dla drukarki. Pobierz sterownik, a następnie skorzystaj z narzędzia Microsoft Dodaj drukarkę, aby go zainstalować.	

Tabela 1-1 Obsługiwane systemy operacyjne i sterowniki druku (ciąg dalszy)

System operacyjny	Sterownik druku (dla systemu Windows lub z internetowego instalatora dla systemu OS X)	Uwagi
Windows Server 2012 (wersja 64-bitowa)	Sterownik druku PCL 6 dla danej drukarki jest dostępny do pobrania ze strony internetowej wsparcia technicznego dla drukarki. Pobierz sterownik, a następnie skorzystaj z narzędzia Microsoft Dodaj drukarkę, aby go zainstalować.	
Windows Server 2012 z dodatkiem R2 (wersja 64-bitowa)	Sterownik druku PCL 6 dla danej drukarki jest dostępny do pobrania ze strony internetowej wsparcia technicznego dla drukarki. Pobierz sterownik, a następnie skorzystaj z narzędzia Microsoft Dodaj drukarkę, aby go zainstalować.	
OS X 10.10 Yosemite, OS X 10.11 El Capitan, OS X 10.12 Sierra	Sterownik druku dla systemu HP jest dostępny do pobrania w serwisie 123.hp.com/LaserJet . Instalator oprogramowania HP nie zawiera instalatora HP dla systemu OS X.	<p>W przypadku systemu OS X instalator można pobrać w serwisie 123.hp.com/LaserJet.</p> <ol style="list-style-type: none"> 1. Przejdź do strony 123.hp.com/LaserJet. 2. Wykonaj odpowiednie kroki, aby pobrać oprogramowanie drukarki.

 **UWAGA:** Aktualną listę obsługiwanych systemów operacyjnych można znaleźć na stronie www.hp.com/support/colorljM681MFP or www.hp.com/support/colorljM682MFP, gdzie znajdują się szczegółowe informacje wsparcia technicznego dla tej drukarki.

 **UWAGA:** Szczegółowe informacje na temat systemów operacyjnych w wersji klient i serwer oraz obsługi sterownika HP UPD dla tej drukarki znajdują się na stronie www.hp.com/go/upd. Kliknij łącza w obszarze **Dodatkowe informacje**.

Tabela 1-2 Minimalne wymagania systemowe

System Windows	OS X:
<ul style="list-style-type: none"> • Napęd CD-ROM lub DVD lub połączenie internetowe • Dedykowany port USB 1.1 lub 2.0 albo połączenie internetowe • 400 MB wolnego miejsca na dysku twardym; • 1 GB pamięci RAM (system 32-bitowy) lub 2 GB pamięci RAM (system 64-bitowy) 	<ul style="list-style-type: none"> • Połączenie internetowe • 1 GB wolnego miejsca na dysku twardym;

Rozwiązania do druku mobilnego

Firma HP oferuje szereg rozwiązań mobilnych oraz w ramach usługi ePrint, ułatwiający drukowanie na drukarce HP z komputera przenośnego, tabletu, smartfonu lub innego urządzenia przenośnego. Aby wyświetlić pełną listę i dokonać najlepszego wyboru, przejdź do strony www.hp.com/go/LaserJetMobilePrinting.

 **UWAGA:** Zaktualizuj oprogramowanie sprzętowe drukarki, aby upewnić się, że wszystkie możliwości drukowania z urządzeń przenośnych i za pośrednictwem aplikacji ePrint są obsługiwane.

- Wi-Fi Direct (tylko modele z obsługą sieci bezprzewodowej)
- HP ePrint via Email (wymaga włączenia usług HP Web Services oraz rejestracji drukarki za pośrednictwem serwisu HP Connected)
- Aplikacja HP ePrint (dostępna dla urządzeń z systemem Android i iOS oraz smartfonów Blackberry)
- Aplikacja HP All-in-One Remote dla urządzeń z systemami iOS i Android
- Oprogramowanie HP ePrint
- Google Cloud Print
- Oprogramowanie AirPrint
- Android Printing

Wymiary drukarki

Tabela 1-3 Wymiary modeli M681dh i Flow M681f

	Drukarka całkowicie zamknięta	Drukarka całkowicie otwarta
Wysokość	658 mm	910 mm
Głębokość	460 mm	770 mm
Szerokość	510 mm	963 mm
Waga	42,8 kg	

Tabela 1-4 Wymiary modeli M681f

	Drukarka całkowicie zamknięta	Drukarka całkowicie otwarta
Wysokość	1108 mm	1360 mm
Głębokość	657 mm	948 mm
Szerokość	657 mm	992 mm
Waga	61,5 kg	

Tabela 1-5 Wymiary modeli Flow M681z

	Drukarka całkowicie zamknięta	Drukarka całkowicie otwarta
Wysokość	1270 mm	1529 mm
Głębokość	657 mm	967 mm
Szerokość	657 mm	992 mm
Waga	75,6 kg	

Tabela 1-6 Wymiary modeli Flow M682z

	Drukarka całkowicie zamknięta	Drukarka całkowicie otwarta
Wysokość	1270 mm	1529 mm
Głębokość	657 mm	770 mm
Szerokość	657 mm	992 mm
Waga	76,3 kg	

Tabela 1-7 Wymiary podajnika na 550 arkuszy

Wysokość	130 mm
Głębokość	Podajnik zamknięty: 458 mm Podajnik otwarty: 770 mm
Szerokość	Drzwiczki zamknięte: 510 mm Drzwiczki otwarte: 510 mm
Waga	6,3 kg

Tabela 1-8 Wymiary drukarki z podajnikiem na 550 arkuszy

	Drukarka całkowicie zamknięta	Drukarka całkowicie otwarta
Wysokość	Modele M681dh i Flow M681f: 788 mm Modele M681f: 1238 mm	Modele M681dh i Flow M681f: 1040 mm Modele M681f: 1490 mm
Głębokość	Modele M681dh i Flow M681f: 460 mm Modele M681f: 657 mm	Modele M681dh i Flow M681f: 770 mm Modele M681f: 948 mm
Szerokość	Modele M681dh i Flow M681f: 510 mm Modele M681f: 657 mm	Modele M681dh i Flow M681f: 963 mm Modele M681f: 992 mm
Waga	Modele M681dh i Flow M681f: 49,1 kg Modele M681f: 67,7 kg	

Tabela 1-9 Wymiary podajnika papieru 1 × 550 arkuszy ze stojakiem

Wysokość	450 mm
Głębokość	Podajnik zamknięty: 657 mm Podajnik otwarty: 948 mm
Szerokość	Drzwiczki zamknięte: 510 mm Drzwiczki otwarte: 992 mm
Waga	19,1 kg

Tabela 1-10 Wymiary drukarki z podajnikiem papieru 1 × 550 arkuszy i stojakiem

	Drukarka całkowicie zamknięta	Drukarka całkowicie otwarta
Wysokość	1108 mm	1360 mm
Głębokość	657 mm	948 mm
Szerokość	657 mm	992 mm
Waga	61,9 kg	

Tabela 1-11 Wymiary podajnika papieru 3 × 550 arkuszy ze stojakiem

Wysokość	450 mm
Głębokość	Podajnik zamknięty: 657 mm Podajnik otwarty: 984 mm
Szerokość	Drzwiczki zamknięte: 657 mm Drzwiczki otwarte: 992 mm
Waga	23,6 kg

Tabela 1-12 Wymiary drukarki z podajnikiem papieru 3 × 550 arkuszy i stojakiem

	Drukarka całkowicie zamknięta	Drukarka całkowicie otwarta
Wysokość	1108 mm	1360 mm
Głębokość	657 mm	984 mm
Szerokość	657 mm	992 mm
Waga	66,4 kg	

Tabela 1-13 Wymiary dla podajnika o dużej pojemności ze stojakiem

Wysokość	450 mm
Głębokość	Podajnik zamknięty: 657 mm Podajnik otwarty: 967 mm
Szerokość	Drzwiczki zamknięte: 657 mm Drzwiczki otwarte: 992 mm
Waga	24,3 kg

Tabela 1-14 Wymiary drukarki z podajnikiem dużej pojemności i stojakiem

	Drukarka całkowicie zamknięta	Drukarka całkowicie otwarta
Wysokość	1108 mm	1360 mm
Głębokość	657 mm	967 mm

Tabela 1-14 Wymiary drukarki z podajnikiem dużej pojemności i stojakiem (ciąg dalszy)

	Drukarka całkowicie zamknięta	Drukarka całkowicie otwarta
Szerokość	657 mm	992 mm
Waga	67,1 kg	

Zużycie energii, parametry elektryczne i poziom głośności

Aktualne informacje można znaleźć pod adresem www.hp.com/support/colorljM681MFP or www.hp.com/support/colorljM682MFP.

⚠ OSTROŻNIE: Wymagania dotyczące zasilania zależą od kraju/rejonu, w którym drukarka została sprzedana. Nie wolno zmieniać napięcia roboczego. Spowoduje to uszkodzenie drukarki oraz unieważnienie gwarancji.

Zakres środowiska pracy

Tabela 1-15 Specyfikacje dotyczące środowiska pracy

Środowisko	Zalecane	Dozwolone
Temperatura	od 17° do 25°C	Od 15° do 30°C
Wilgotność względna	od 30 do 70% wilgotności względnej	Od 10% do 80% wilgotności względnej
Wysokość n.p.m.	Nie ma zastosowania.	od 0 do 3048 m

Konfiguracja drukarki i instalacja oprogramowania

Instrukcje dotyczące konfiguracji podstawowej znajdują się w podręczniku instalacji sprzętu, który został dostarczony wraz z drukarką. Dodatkowe instrukcje znaleźć można na stronie wsparcia technicznego HP.

Przejdź do www.hp.com/support/colorljM681MFP or www.hp.com/support/colorljM682MFP, aby uzyskać pomoc HP dotyczącą używanej drukarki: Znajdź następujące wsparcie:

- Instalacja i konfiguracja
- Nauka i użytkowanie
- Rozwiązywanie problemów
- Pobierz aktualizacje programów i oprogramowania sprzętowego
- Dołączanie do forów pomocy technicznej
- Znajdowanie informacji o gwarancji i przepisach

2 Podajniki papieru

- [Wprowadzenie](#)
- [Ładowanie podajnika 1](#)
- [Ładowanie podajnika 2 i podajników na 550 arkuszy](#)
- [Ładowanie podajnika o dużej pojemności na 2000 arkuszy](#)
- [Ładowanie i drukowanie na kopertach.](#)
- [Ładowanie kopert i drukowanie na nich](#)
- [Konfiguracja: 3-pojemnikowy zszywacz / układarka](#)

Informacje dodatkowe:

Poniższe informacje są poprawne w chwili publikacji. Aktualne informacje można znaleźć na stronach www.hp.com/support/colorljM681MFP or www.hp.com/support/colorljM682MFP.

Pełne wsparcie HP dla drukarki obejmuje następujące informacje:

- Instalacja i konfiguracja
- Nauka i użytkowanie
- Rozwiązywanie problemów
- Pobierz aktualizacje programów i oprogramowania sprzętowego
- Dołączanie do forów pomocy technicznej
- Znajdowanie informacji o gwarancji i przepisach

Wprowadzenie

 **OSTROŻNIE:** Nie należy rozsuwać więcej niż jednego podajnika papieru jednocześnie.

Nie należy używać podajnika papieru jako stopnia.

Podczas zamykania podajników papieru nie należy wkładać do nich rąk.

Podczas przenoszenia drukarki należy zamknąć wszystkie podajniki.

Ładowanie podajnika 1

Wprowadzenie

Poniżej opisano sposób ładowania papieru do podajnika 1. Ten podajnik mieści do 100 arkuszy papieru o gramaturze 75 g/m² lub 10 kopert.

1. Otwórz podajnik 1.

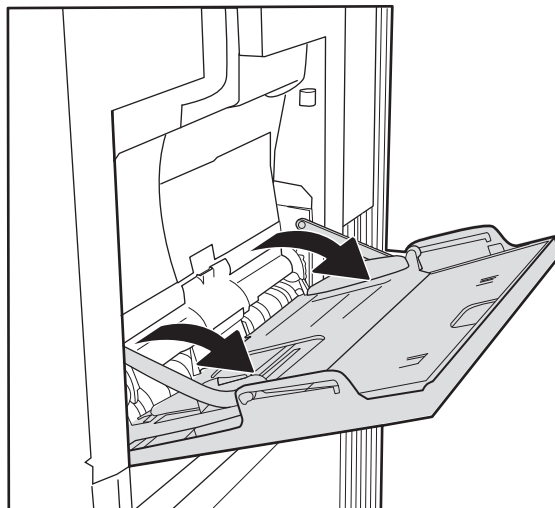

2. Wsuń przedłużenie podajnika, aby podeprzeć papier.

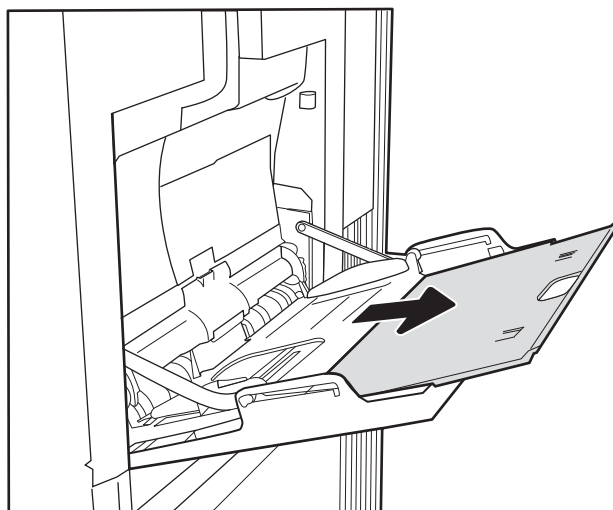

3. Ustaw niebieski zatrzask regulujący, aby rozszerzyć prowadnice papieru do odpowiedniego rozmiaru, a następnie włóż papier do podajnika. Informacje na temat ustawiania orientacji papieru znajdują się w części [Tabela 2-1 Orientacja papieru w podajniku 1 na stronie 24](#).

Upewnij się, że papier mieści się pod liniami na prowadnicach papieru i oznaczającymi maksymalne wypełnienie podajnika.

UWAGA: Maksymalna wysokość stosu wynosi 10 mm lub ok. 100 arkuszy o gramaturze 75 g/m².

4. Za pomocą niebieskiego zatrzasku wyreguluj prowadnice boczne w taki sposób, aby delikatnie dotykały stosu, nie wyginając go.

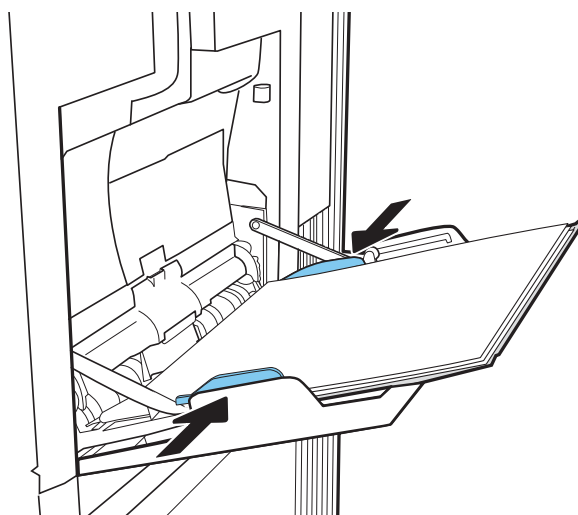
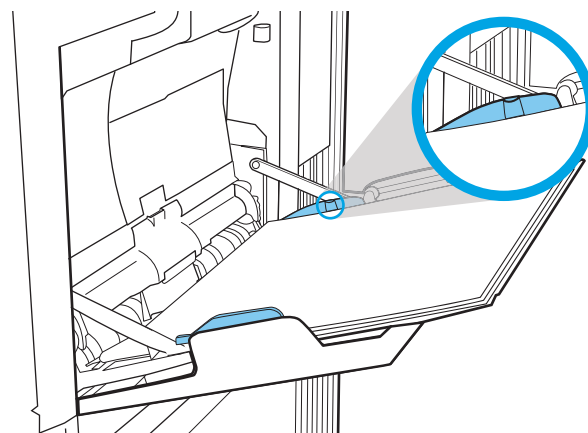

Orientacja papieru w podajniku 1

Tabela 2-1 Orientacja papieru w podajniku 1

Typ papieru	Orientacja obrazu	Tryb drukowania dwustronnego	Format papieru	Ładowanie papieru
Letterhead lub Preprinted	Pionowa	Drukowanie jednostronne	Letter, Legal, Executive, Statement, Oficio (8,5 x 13), 3 x 5, 4 x 6, 5 x 7, 5 x 8, A4, A5, A6, RA4, B5 (JIS), B6 (JIS), L (90 x 130 mm), 10 x 15 cm, Oficio (216 x 340), 16K 195 x 270 mm, 16K 184 x 260 mm, 16K 197 x 273 mm, japońska karta pocztowa (karta pocztowa (JIS)), podwójna, odwrócona japońska karta pocztowa (podwójna karta pocztowa (JIS))	Drukiem w dół Dolna krawędź skierowana do drukarki



Tabela 2-1 Orientacja papieru w podajniku 1 (ciąg dalszy)

Typ papieru	Orientacja obrazu	Tryb drukowania dwustronnego	Format papieru	Ładowanie papieru
		Automatyczny druk dwustronny lub włączony alternatywny tryb dla papieru firmowego	Letter, Legal, Executive, Oficio (8,5 x 13), A4, A5, RA4, B5 (JIS), Oficio (216 x 340), 16K 195 x 270 mm, 16K 184 x 260 mm, 16K 197 x 273 mm	<p>Drukiem w górę</p> <p>Dolna krawędź skierowana do drukarki</p> 
	Pozioma	Drukowanie jednostronne	Letter, Legal, Executive, Statement, Oficio (8,5 x 13), 3 x 5, 4 x 6, 5 x 7, 5 x 8, A4, A5, A6, RA4, B5 (JIS), B6 (JIS), L (90 x 130 mm), 10 x 15 cm, Oficio (216 x 340), 16K 195 x 270 mm, 16K 184 x 260 mm, 16K 197 x 273 mm, japońska karta pocztowa (karta pocztowa (JIS)), podwójna, odwrócona japońska karta pocztowa (podwójna karta pocztowa (JIS))	<p>Drukiem w dół</p> <p>Górna krawędź skierowana ku tyłowi drukarki</p> 
		Automatyczny druk dwustronny lub włączony alternatywny tryb dla papieru firmowego	Letter, Legal, Executive, Oficio (8,5 x 13), A4, A5, RA4, B5 (JIS), Oficio (216 x 340), 16K 195 x 270 mm, 16K 184 x 260 mm, 16K 197 x 273 mm	<p>Drukiem w górę</p> <p>Górna krawędź skierowana ku tyłowi drukarki</p> 

Tabela 2-1 Orientacja papieru w podajniku 1 (ciąg dalszy)

Typ papieru	Orientacja obrazu	Tryb drukowania dwustronnego	Format papieru	Ładowanie papieru
Dziurkowany	Pionowo lub poziomo	Drukowanie jednostronne	Letter, Legal, Executive, Statement, Oficio (8,5 x 13), 3 x 5, 4 x 6, 5 x 7, 5 x 8, A4, A5, A6, RA4, B5 (JIS), B6 (JIS), L (90 x 130 mm), 10 x 15 cm, Oficio (216 x 340), 16K 195 x 270 mm, 16K 184 x 260 mm, 16K 197 x 273 mm, japońska karta pocztowa (karta pocztowa (JIS)), podwójna, odwrócona japońska karta pocztowa (podwójna karta pocztowa (JIS))	Otworami w kierunku tylnej części drukarki 
		Automatyczny druk dwustronny lub włączony alternatywny tryb dla papieru firmowego	Letter, Legal, Executive, Oficio (8,5 x 13), A4, A5, RA4, B5 (JIS), Oficio (216 x 340), 16K 195 x 270 mm, 16K 184 x 260 mm, 16K 197 x 273 mm	Otworami w kierunku tylnej części drukarki 

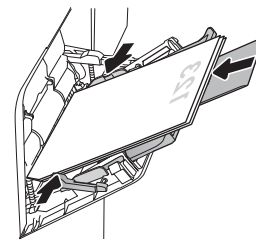
Użyj alternatywnego trybu papieru firmowego

Alternatywny tryb papieru firmowego umożliwia wkładanie do podajnika w ten sam sposób dla wszystkich zadań, niezależnie od tego, czy obejmują jedną czy obie strony arkusza. W tym trybie papier należy układać tak samo jak przy automatycznym drukowaniu dwustronnym.

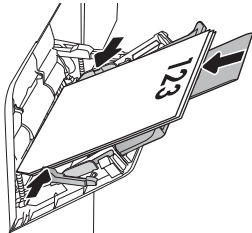
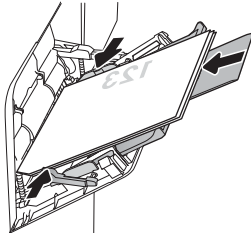
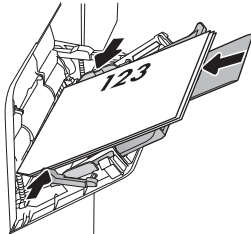
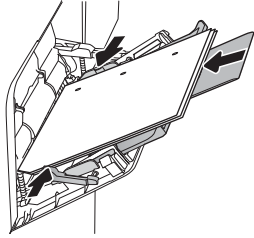
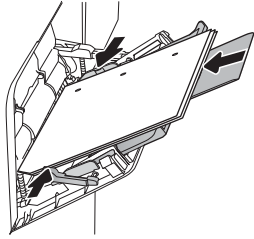
Aby korzystać z tej funkcji, należy włączyć ją w menu na panelu sterowania drukarki.

Włączanie funkcji alternatywnego papieru firmowego z poziomu panelu sterowania drukarki.

1. Z ekranu głównego panelu sterowania drukarki otwórz menu [Ustawienia](#).
2. Otwórz kolejno następujące menu:
 - [Kopiuje/drukuj](#) lub [Drukuj](#)
 - [Zarządzanie podajnikami](#)
 - [Alternatywny tryb papieru firmowego](#)
3. Wybierz opcję [Włącz](#), następnie wciśnij przycisk [Zapisz](#) lub [OK](#).

Ładowanie podajnika 2 i podajników na 550 arkuszy

Wprowadzenie

Poniższy opis pozwala włożyć papier do podajnika 2 oraz dodatkowego podajnika na 550 arkuszy. Podajniki mieszczą do 550 arkuszy papieru o gramaturze 75 g/m².

 **UWAGA:** Procedura wkładania papieru do podajnika na 550 arkuszy jest taka sama jak w przypadku podajnika 2. Ilustracja przedstawia tylko podajnik 2.

 **OSTROŻNIE:** Nie należy rozsuwać więcej niż jednego podajnika papieru jednocześnie.

1. Otwórz podajnik.

UWAGA: Nie otwieraj podajnika, gdy jest on używany.

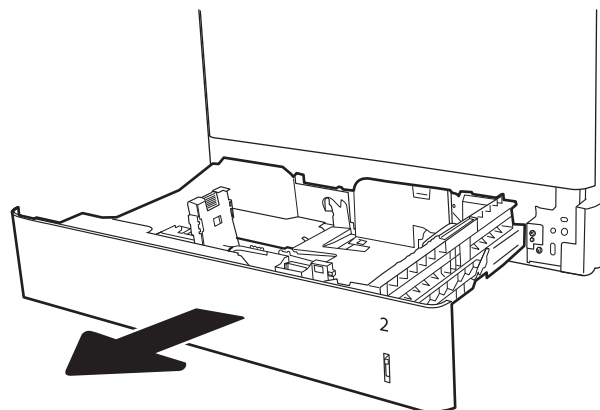

2. Przed włożeniem papieru ustaw niebieskie prowadnice szerokości tak, aby pasowały do jego rozmiarów.

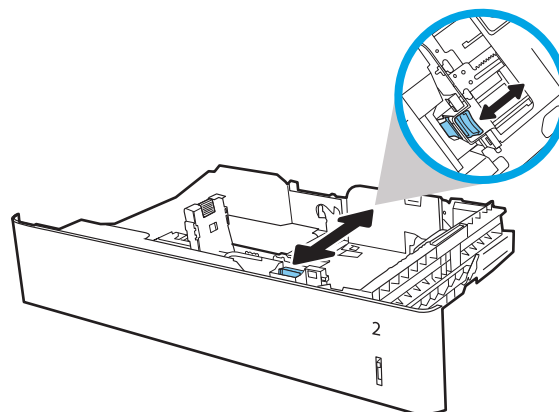

3. Następnie zrób to samo z prowadnicami długości.

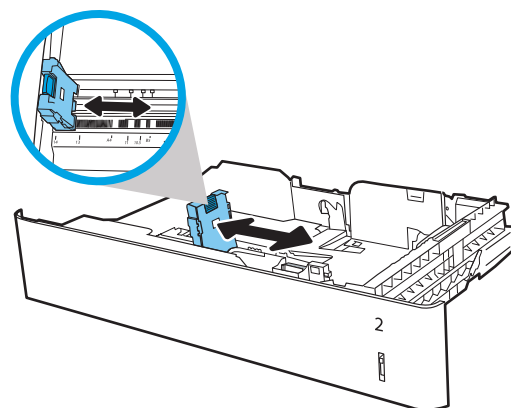

4. Włóż papier na tacę. Sprawdź papier, aby upewnić się, że prowadnice lekko dotykają krawędzi stosu, ale nie wyginają go. Informacje na temat ustawiania orientacji papieru znajdują się w części [Tabela 2-2 Podajnik 2 i podajniki na 550 arkuszy – orientacja papieru na stronie 29](#).

UWAGA: Nie należy dociskać prowadnic zbyt mocno do stosu papieru. Należy je dopasować do wcięć lub oznaczeń na podajniku.

UWAGA: Aby nie dopuścić do zaklinowania papieru, ustaw prawidłowy rozmiar za pomocą prowadnic i nie wkładaj zbyt dużej liczby arkuszy do podajnika. Upewnij się, że górna krawędź stosu znajduje się poniżej wskaźnika pełnego podajnika.

5. Zamknij podajnik.

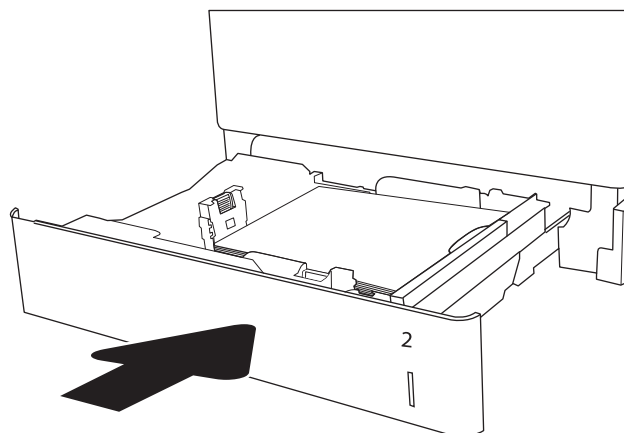
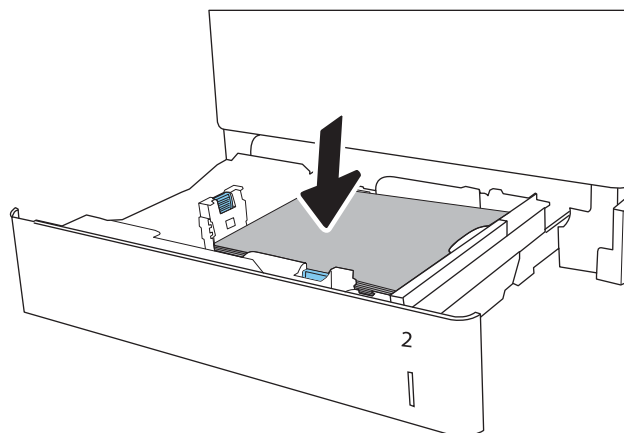

6. Na panelu sterowania drukarki zostanie wyświetlony komunikat o konfiguracji podajnika.
7. Dotknij przycisku **OK**, aby zaakceptować wykryty format i rodzaj, lub dotknij przycisku **Modyfikuj**, aby wybrać inny format lub rodzaj papieru.

W wypadku papieru o formacie niestandardowym określ wymiary X i Y papieru, gdy pojawi się monit na panelu sterowania drukarki.

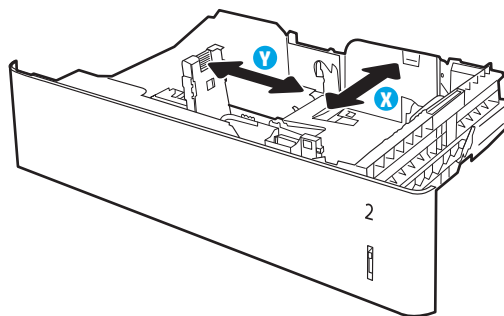

8. Wybierz prawidłowy format i rodzaj papieru, a następnie dotknij przycisku **OK**.

Podajnik 2 i podajniki na 550 arkuszy – orientacja papieru

Tabela 2-2 Podajnik 2 i podajniki na 550 arkuszy – orientacja papieru

Typ papieru	Orientacja obrazu	Tryb drukowania dwustronnego	Format papieru	Ładowanie papieru
Letterhead lub Preprinted	Pionowa	Drukowanie jednostronne	Letter, Legal, Executive, Statement, Oficio (8,5 x 13), 4 x 6, 5 x 7, 5 x 8, A4, A5, A6, RA4, B5 (JIS), B6 (JIS), L (90 x 130 mm), 10 x 15 cm, Oficio (216 x 340), 16K 195 x 270 mm, 16K 184 x 260 mm, 16K 197 x 273 mm, podwójna, odwrócona japońska karta pocztowa (podwójna karta pocztowa (JIS))	Drukiem w górę Górna krawędź skierowana ku lewej stronie podajnika
	Pozioma	Drukowanie jednostronne	Letter, Legal, Executive, Statement, Oficio (8,5 x 13), 4 x 6, 5 x 7, 5 x 8, A4, A5, A6, RA4, B5 (JIS), B6 (JIS), L (90 x 130 mm), 10 x 15 cm, Oficio (216 x 340), 16K 195 x 270 mm, 16K 184 x 260 mm, 16K 197 x 273 mm, podwójna, odwrócona japońska karta pocztowa (podwójna karta pocztowa (JIS))	Drukiem w górę Górna krawędź skierowana ku tyłowi podajnika
		Automatyczny druk dwustronny lub włączony alternatywny tryb dla papieru firmowego	Letter, Legal, Executive, Oficio (8,5 x 13), A4, A5, RA4, Oficio (216 x 340), 16K 195 x 270 mm, 16K 184 x 260 mm, 16K 197 x 273 mm	Drukiem w dół Górna krawędź skierowana ku tyłowi podajnika



Tabela 2-2 Podajnik 2 i podajniki na 550 arkuszy – orientacja papieru (ciąg dalszy)

Typ papieru	Orientacja obrazu	Tryb drukowania dwustronnego	Format papieru	Ładowanie papieru
Dziurkowany	Pionowa lub pozioma	Drukowanie jednostronne	Letter, Legal, Executive, Statement, Oficio (8,5 x 13), 4 x 6, 5 x 7, 5 x 8, A4, A5, A6, RA4, B5 (JIS), B6 (JIS), L (90 x 130 mm), 10 x 15 cm, Oficio (216 x 340), 16K 195 x 270 mm, 16K 184 x 260 mm, 16K 197 x 273 mm, podwójna, odwrócona japońska karta pocztowa (podwójna karta pocztowa (JIS))	Otworami w kierunku tylnej części podajnika 
		Automatyczny druk dwustronny lub włączony alternatywny tryb dla papieru firmowego	Letter, Legal, Executive, Oficio (8,5 x 13), A4, A5, RA4, Oficio (216 x 340), 16K 195 x 270 mm, 16K 184 x 260 mm, 16K 197 x 273 mm	Otworami w kierunku tylnej części podajnika 

Użyj alternatywnego trybu papieru firmowego

Alternatywny tryb papieru firmowego umożliwia wkładanie do podajnika w ten sam sposób dla wszystkich zadań, niezależnie od tego, czy obejmują jedną czy obie strony arkusza. W tym trybie papier należy układać tak samo jak przy automatycznym drukowaniu dwustronnym.

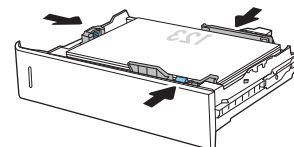
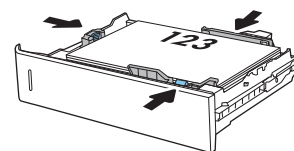
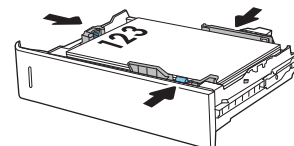
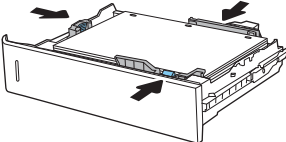
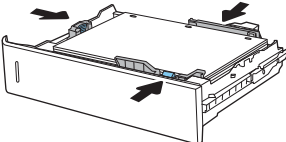
Aby korzystać z tej funkcji, należy włączyć ją w menu na panelu sterowania drukarki.

Włączanie funkcji alternatywnego papieru firmowego z poziomu panelu sterowania drukarki.

1. Z ekranu głównego panelu sterowania drukarki otwórz menu **Ustawienia**.
2. Otwórz kolejno następujące menu:
 - **Kopiuuj/drukuj** lub **Drukuj**
 - **Zarządzenie podajnikami**
 - **Alternatywny tryb papieru firmowego**
3. Wybierz opcję **Włącz**, następnie wciśnij przycisk **Zapisz** lub **OK**.

Ładowanie podajnika o dużej pojemności na 2000 arkuszy

Wprowadzenie

Poniżej opisano sposób wkładania papieru do podajnika o dużej pojemności. Ten podajnik mieści do 2000 arkuszy papieru o gramaturze 75 g/m².

1. Otwórz podajnik.

UWAGA: Nie otwieraj podajnika, gdy jest on używany.

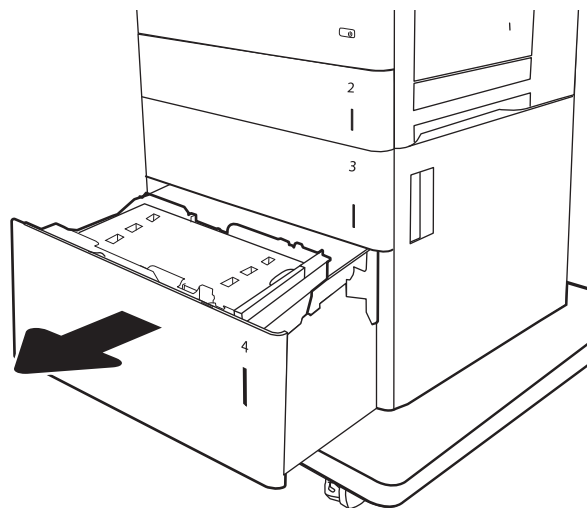

2. Przed włożeniem papieru ustaw niebieską prowadnicę szerokości tak, aby pasowała do jego rozmiarów.

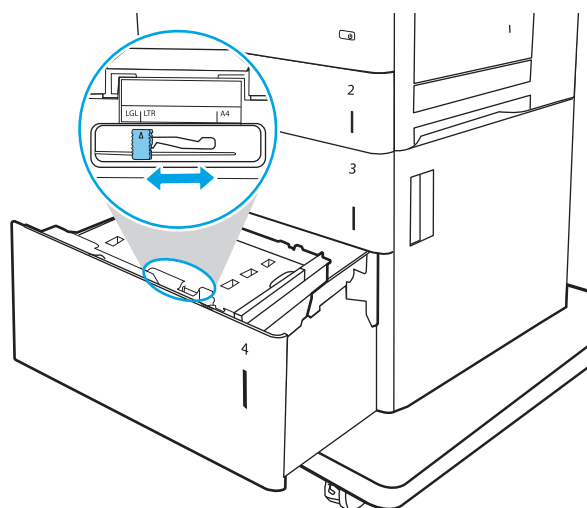

3. Obróć dźwignię zatrzymania papieru do właściwego położenia dla używanego papieru.

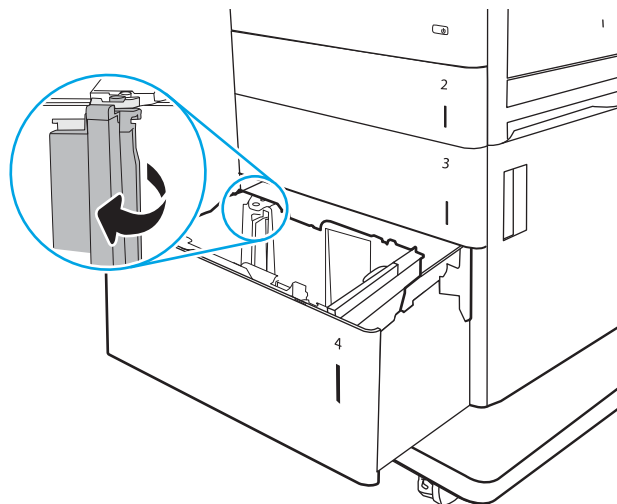

4. Włóż papier na tacę. Sprawdź papier, aby upewnić się, że prowadnice lekko dotykają krawędzi stosu, ale nie wyginają go. Informacje na temat ustawiania orientacji papieru znajdują się w części [Tabela 2-3 Orientacja papieru w podajniku wejściowym o dużej pojemności na stronie 33](#).

UWAGA: Aby nie dopuścić do zaklinowania papieru, ustaw prawidłowy rozmiar za pomocą prowadnic i nie wkładaj zbyt dużej liczby arkuszy do podajnika. Upewnij się, że górna krawędź stosu znajduje się poniżej wskaźnika pełnego podajnika.

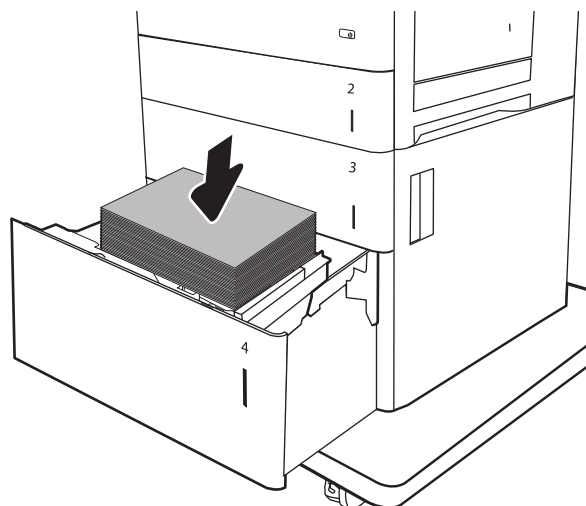

5. Zamknij podajnik.

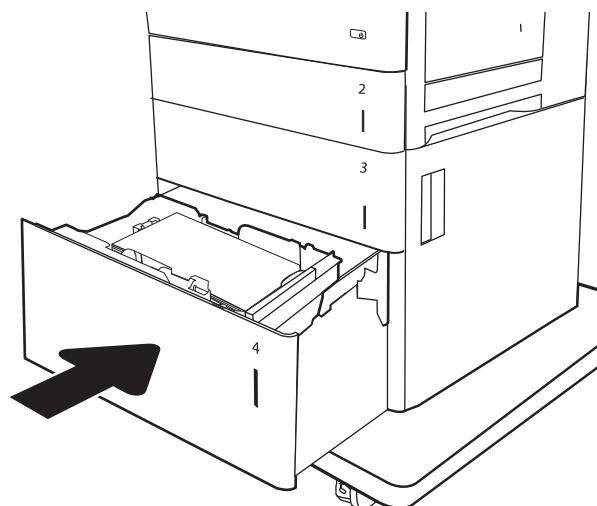

6. Na panelu sterowania drukarki zostanie wyświetlony komunikat o konfiguracji podajnika.
7. Dotknij przycisku **OK**, aby zaakceptować wykryty format i rodzaj, lub dotknij przycisku **Modyfikuj**, aby wybrać inny format lub rodzaj papieru.

Orientacja papieru w podajniku wejściowym o dużej pojemności

Tabela 2-3 Orientacja papieru w podajniku wejściowym o dużej pojemności

Typ papieru	Orientacja obrazu	Tryb drukowania dwustronnego	Format papieru	Ładowanie papieru
Letterhead lub Preprinted	Pionowa	Drukowanie jednostronne	Letter, Legal i A4	Drukiem w górę Górna krawędź skierowana ku lewej stronie podajnika
		Automatyczny druk dwustronny lub włączony alternatywny tryb dla papieru firmowego	Letter, Legal i A4	Drukiem w dół Górna krawędź skierowana ku lewej stronie podajnika
	Pozioma	Drukowanie jednostronne	Letter, Legal i A4	Drukiem w górę Górna krawędź skierowana ku tyłowi podajnika



Tabela 2-3 Orientacja papieru w podajniku wejściowym o dużej pojemności (ciąg dalszy)

Typ papieru	Orientacja obrazu	Tryb drukowania dwustronnego	Format papieru	Ładowanie papieru
		Automatyczny druk dwustronny lub włączony alternatywny tryb dla papieru firmowego	Letter, Legal i A4	Drukiem w dół Górna krawędź skierowana ku tyłowi podajnika
				
Dziurkowany	Pionowa lub pozioma	Drukowanie jednostronne	Letter, Legal i A4	Otworami w kierunku tylnej części podajnika
				
		Automatyczny druk dwustronny lub włączony alternatywny tryb dla papieru firmowego	Letter, Legal i A4	Otworami w kierunku tylnej części podajnika
				

Użyj alternatywnego trybu papieru firmowego

Alternatywny tryb papieru firmowego umożliwia wkładanie do podajnika w ten sam sposób dla wszystkich zadań, niezależnie od tego, czy obejmują jedną czy obie strony arkusza. W tym trybie papier należy układać tak samo jak przy automatycznym drukowaniu dwustronnym.

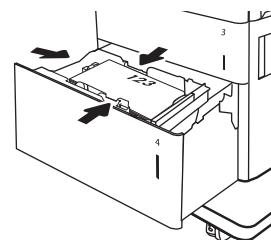
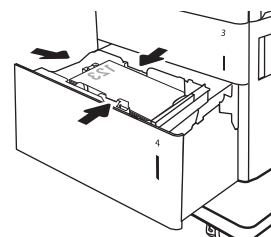
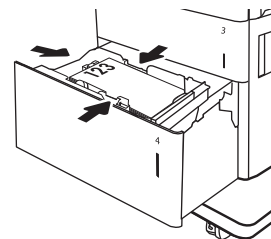
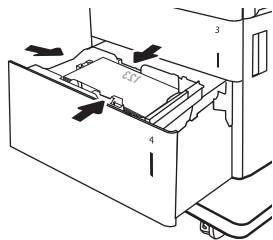
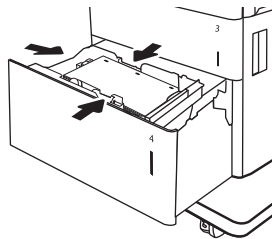
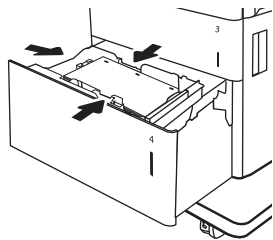
Aby korzystać z tej funkcji, należy włączyć ją w menu na panelu sterowania drukarki.

Włączanie funkcji alternatywnego papieru firmowego z poziomu panelu sterowania drukarki.

1. Z ekranu głównego panelu sterowania drukarki otwórz menu [Ustawienia](#).
2. Otwórz kolejno następujące menu:

- [Kopiuj/drukuj](#) lub [Drukuj](#)
 - [Zarządzenie podajnikami](#)
 - [Alternatywny tryb papieru firmowego](#)
3. Wybierz opcję [Włącz](#), następnie wciśnij przycisk [Zapisz](#) lub [OK](#).

Ładowanie i drukowanie na kopertach.

Wprowadzenie

Poniżej opisano sposób ładowania kopert i drukowania na nich. Do drukowania na kopertach należy korzystać wyłącznie z podajnika 1. Podajnik 1 mieści do 10 kopert.

Aby drukować na kopertach za pomocą opcji podawania ręcznego, należy wykonać następujące czynności w celu wybrania prawidłowych ustawień sterownika druku, a następnie załadować koperty do podajnika po wysłaniu zadania drukowania do drukarki.

Drukowanie na kopertach

1. W programie wybierz opcję **Drukuj**.
2. Wybierz drukarkę z listy drukarek, a następnie kliknij opcję **Właściwości** lub **Preferencje**, aby otworzyć sterownik druku.

 **UWAGA:** Nazwa przycisku różni się w zależności od różnych programów.

 **UWAGA:** Aby mieć dostęp do tych funkcji z poziomu ekranu startowego systemu Windows 8 lub 8.1, wybierz opcję **Urządzenia, Drukowanie**, a następnie odpowiednią drukarkę.

3. Kliknij kartę **Papier/jakość**.
4. Z listy rozwijanej **Rozmiar papieru** wybierz odpowiedni rozmiar kopert.
5. Z listy rozwijanej **Rodzaj papieru** wybierz opcję **Koperta**.
6. Z listy rozwijanej **Źródło papieru** wybierz opcję **Podawanie ręczne**.
7. Kliknij przycisk **OK**, aby zamknąć okno dialogowe **Właściwości dokumentu**.
8. W oknie dialogowym **Drukuj** kliknij przycisk **OK**, aby wydrukować zadanie.

Orientacja kopert

Podajnik	Rozmiar koperty	Jak załadować papier
Zasobnik 1	Koperta nr 9, koperta nr 10, koperta Monarch, koperta B5, koperta C5, koperta C6, koperta DL	Drukiem w dół Górna krawędź skierowana ku przodowi drukarki

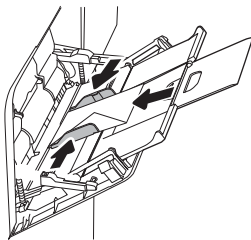

Ładowanie kopert i drukowanie na nich

Wprowadzenie

Poniżej opisano sposób ładowania etykiet i drukowania na nich.

Aby drukować na arkuszach etykiet, należy użyć podajnika 2 lub jednego z podajników na 550 arkuszy. Podajnik 1 nie obsługuje etykiet.

Aby drukować etykiety za pomocą opcji podawania ręcznego, należy wykonać następujące czynności, aby wybrać odpowiednie ustawienia w sterowniku drukarki, a następnie załadować etykiety do podajnika po wysłaniu zadania drukowania do drukarki. W przypadku korzystania z podawania ręcznego drukarka czeka na wydrukowanie zadania, dopóki nie wykryje, że podajnik został otwarty.

Podawanie ręczne etykiet

1. W programie wybierz opcję **Drukuj**.
2. Wybierz drukarkę z listy drukarek, a następnie kliknij opcję **Właściwości** lub **Preferencje**, aby otworzyć sterownik druku.

 **UWAGA:** Nazwa przycisku różni się w zależności od różnych programów.

 **UWAGA:** Aby mieć dostęp do tych funkcji z poziomu ekranu startowego systemu Windows 8 lub 8.1, wybierz opcję **Urządzenia, Drukowanie**, a następnie odpowiednią drukarkę.

3. Kliknij kartę **Papier/Jakość**.
4. Na liście rozwijanej **Rozmiar papieru** wybierz odpowiedni rozmiar arkuszy etykiet.
5. Na liście rozwijanej **Rodzaj papieru** wybierz **Etykiety**.
6. Na liście rozwijanej **Źródło papieru** wybierz **Podawanie ręczne**.

 **UWAGA:** W przypadku korzystania z podawania ręcznego drukarka drukuje z najniżej numerowanego podajnika, który został skonfigurowany dla odpowiedniego formatu papieru, nie ma zatem konieczności określania podajnika. Na przykład jeśli podajnik 2 jest skonfigurowany dla etykiet, drukarka będzie drukować z podajnika 2. Jeśli zainstalowano podajnik 3 i skonfigurowano go do etykiet, a podajnik 2 nie jest skonfigurowany do etykiet, drukarka będzie drukować z podajnika 3.

7. Kliknij przycisk **OK**, aby zamknąć okno dialogowe **Właściwości dokumentu**.
8. W oknie dialogowym **Drukuj** kliknij przycisk **Drukuj**, aby wydrukować zadanie.

Orientacja etykiety

Podajnik	Ładowanie etykiet
Podajnik 2 i podajniki na 550 arkuszy	Drukiem w górę Górna krawędź skierowana ku prawej stronie drukarki

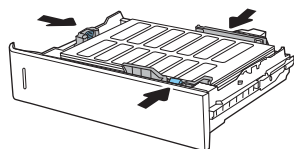

Konfiguracja: 3-pojemnikowy zszywacz / układarka

Sortownik zszywający może zszywać dokumenty w lewym górnym lub prawym górnym rogu i ułożyć w stosy nawet 900 arkuszy papieru w trzech odbiornikach papieru. Odbiorniki papieru mają trzy tryby konfiguracji: tryb układania, tryb sortownika i tryb separatora.

- [Konfiguracja domyślnego umiejscowienia zszywek](#)
- [Konfiguracja trybu pracy](#)

Konfiguracja domyślnego umiejscowienia zszywek

1. Na ekranie głównym panelu sterowania drukarki przewiń do menu [Ustawienia](#). Dotknij ikony [Ustawienia](#), aby otworzyć menu.
2. Otwórz kolejno następujące menu:
 - [Zarządzanie zszywaczem/układarką](#)
 - [Zszywka](#)
3. Wybierz lokalizację zszywek z listy opcji, a następnie dotknij przycisku [Zapisz](#). Dostępne są następujące opcje:
 - [Brak](#): Brak zszywek.
 - [Górny lewy lub prawy](#): Jeśli dokument ma orientację pionową, zszywka zostanie umieszczona w górnym lewym rogu krótkiej krawędzi arkusza papieru. Jeśli dokument ma orientację poziomą, zszywka zostanie umieszczona w górnym prawym rogu dłuższej krawędzi arkusza papieru.
 - [Lewy górny](#): Zszywka będzie znajdowała się w górnym lewym rogu krótszej krawędzi arkusza papieru.
 - [Prawy górny](#): Zszywka będzie znajdowała się w górnym prawym rogu dłuższej krawędzi arkusza papieru.

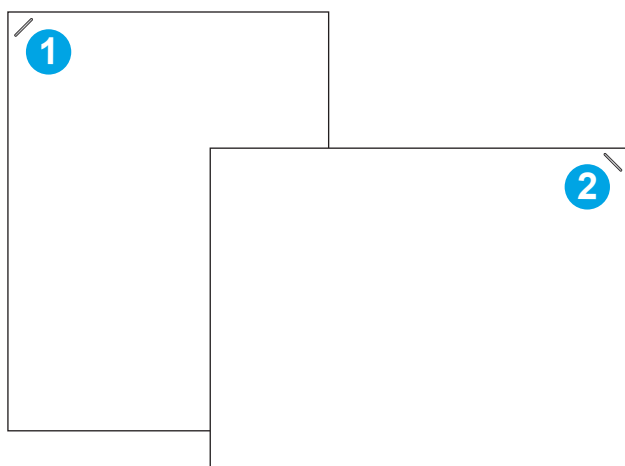

1 Lewy górny róg krótszej krawędzi papieru

2 Prawy górny róg dłuższej krawędzi papieru

Konfiguracja trybu pracy

Ta procedura umożliwia konfigurowanie sposobu w jaki drukarka rozdziela zlecenia do pojemników wyjściowych.

1. Na ekranie głównym panelu sterowania drukarki przewiń do menu **Ustawienia**. Dotknij ikony **Ustawienia**, aby otworzyć menu.
2. Otwórz kolejno następujące menu:
 - **Zarządzanie zszywaczem/układarką**
 - **Tryb pracy**
3. Wybierz tryb z listy opcji, a następnie dotknij przycisku **Zapisz**. Dostępne są następujące opcje:
 - **Sortownik**: Drukarka umieszcza wydruki w różnych koszach w zależności od tego, kto je wysłał.
 - **Układacz**: Drukarka układa wydruki w koszach od dołu do góry.
 - **Separator funkcji**: Drukarka umieszcza wydruki w różnych koszach w zależności od funkcji, na przykład drukowania, kopiowania lub faksowania.

Aby skonfigurować sterownik drukarki HP dla wybranego trybu pracy, wykonaj następujące czynności:



UWAGA: Sterowniki systemu Windows XP i Vista (Server 2003/2008) HP PCL.6 nie obsługują urządzeń wyjściowych.

Windows® 7

1. Upewnij się, że drukarka jest włączona oraz podłączona do komputera lub sieci.
2. Otwórz menu Start® w systemie Windows i kliknij **Urządzenia i drukarki**.
3. Prawym przyciskiem myszy kliknij nazwę drukarki i wybierz pozycję **Właściwości drukarki**.
4. **Kliknij kartę** Ustawienia urządzenia.
5. Wybierz polecenie **Aktualizuj teraz**. Lub w menu rozwijanym, obok pozycji **Konfiguracja automatyczna**, wybierz opcję **Aktualizuj teraz**.

Windows® 8.0, 8.1 i 10

1. Prawym przyciskiem myszy kliknij lewy dolny róg ekranu.
2. Wybierz opcję **Panel sterowania**. W obszarze **Sprzęt i dźwięk** wybierz opcję **Wyświetl urządzenia i drukarki**.
3. Prawym przyciskiem myszy kliknij nazwę drukarki i wybierz pozycję **Właściwości drukarki**.
4. **Kliknij kartę** Ustawienia urządzenia.
5. Wybierz polecenie **Aktualizuj teraz**. Lub w menu rozwijanym, obok pozycji **Konfiguracja automatyczna**, wybierz opcję **Aktualizuj teraz**.



UWAGA: Nowsze sterowniki V4 nie obsługują funkcji **Aktualizuj teraz**. W przypadku tych sterowników można ręcznie skonfigurować tryb pracy w obszarze **Dodatkowy pojemnik wyjściowy**.

System OS X

1. W menu Apple kliknij opcję **Preferencje systemowe**.
2. Wybierz opcję **Drukuj i skanuj** (lub **Drukarki i skanery**).
3. Wybierz drukarkę, a następnie wybierz **Opcje i materiały**. Wybierz opcję **Sterownik**.
4. Ręcznie skonfiguruj **Tryb wydruków akcesoriów**.

3 Materiały eksploatacyjne, akcesoria i podzespoły

- [Materiały eksploatacyjne, akcesoria i podzespoły](#)
- [Skonfiguruj ustawienia zabezpieczeń kasety z tonerem HP](#)
- [Wymiana kaset z tonerem](#)
- [Wymiana modułu zbierającego toner](#)
- [Wymień kasety ze zszywkami \(modele M681z i M682z\)](#)

Informacje dodatkowe:

Poniższe informacje są poprawne w chwili publikacji. Aktualne informacje można znaleźć na stronach www.hp.com/support/colorljM681MFP or www.hp.com/support/colorljM682MFP.

Pełne wsparcie HP dla drukarki obejmuje następujące informacje:

- Instalacja i konfiguracja
- Nauka i użytkowanie
- Rozwiązywanie problemów
- Pobierz aktualizacje programów i oprogramowania sprzętowego
- Dołączanie do forów pomocy technicznej
- Znajdowanie informacji o gwarancji i przepisach

Materiały eksploatacyjne, akcesoria i podzespoły

Zamawianie

Zamawianie materiałów eksploatacyjnych i papieru	www.hp.com/go/suresupply
Zamawianie oryginalnych części i akcesoriów firmy HP	www.hp.com/buy/parts
Zamawianie poprzez dostawców usług i wsparcia	Skontaktuj się z przedstawicielem obsługi lub punktem usługowym HP.
Zamawianie za pomocą wbudowanego serwera internetowego HP (EWS)	W przeglądarce internetowej obsługiwanej na komputerze przejdź do paska adresów i podaj nazwę hosta lub adres IP urządzenia, aby uzyskać do niego dostęp. Wbudowany serwer internetowy HP zawiera łącze do strony internetowej HP SureSupply, na której można zamówić oryginalne materiały eksploatacyjne HP.

Materiały eksploatacyjne i akcesoria

Pozycja	Opis	Numer kasety	Numer katalogowy
Materiały eksploatacyjne			
Kaseta z czarnym tonerem HP 655A LaserJet	Wymienna czarna kaseta z tonerem o standardowej pojemności	655A	CF450A
Kaseta z wysokowydajnym czarnym tonerem HP 657X LaserJet	Wymienna czarna kaseta z tonerem o wysokiej pojemności	657X	CF470X
Kaseta z turkusowym tonerem HP 655A LaserJet	Wymienna kaseta, kolor cyjan, pojemność standardowa	655A	CF451A
Kaseta z wysokowydajnym turkusowym tonerem HP 657X LaserJet	Wymienna kaseta, kolor cyjan, duża pojemność	657X	CF471X
Kaseta z żółtym tonerem HP 655A LaserJet	Wymienna kaseta, kolor żółty, pojemność standardowa	655A	CF452A
Kaseta z wysokowydajnym żółtym tonerem HP 657X LaserJet	Wymienna kaseta, kolor żółty, duża pojemność	657X	CF472X
Kaseta z purpurowym tonerem HP 655A LaserJet	Wymienna kaseta, kolor magenta, pojemność standardowa	655A	CF453A
Kaseta z wysokowydajnym purpurowym tonerem HP 657X LaserJet	Wymienna kaseta, kolor magenta, duża pojemność	657X	CF473X
Wkład kasety zszywacza HP	Zamienne wkłady zszywacza w przypadku modeli M681z oraz M682z.	Nie dotyczy	J8J96A
Akcesoria			
Podajnik papieru HP Color LaserJet na 550 arkuszy	Dodatkowy podajnik na 550 arkuszy UWAGA: Drukarka obsługuje maksymalnie dwa podajniki papieru na 550 arkuszy, o ile inne urządzenia wejściowe nie są podłączone.	Nie dotyczy	P1B09A

Pozycja	Opis	Numer kasety	Numer katalogowy
Podajnik papieru HP Color LaserJet na 550 arkuszy ze stojakiem	Dodatkowy podajnik na 550 arkuszy ze stojakiem	Nie dotyczy	P1B10A
Podajnik papieru HP Color LaserJet 3 x 550 arkuszy ze stojakiem	Opcjonalny podajnik papieru 3 x 550 arkuszy ze stojakiem do drukarki	Nie dotyczy	P1B11A
Podajnik papieru o dużej pojemności HP Color LaserJet ze stojakiem	Opcjonalny podajnik papieru na 2000 oraz podajnik na 550 arkuszy ze stojakiem do drukarki	Nie dotyczy	P1B12A
Zestaw nakładek na klawiaturę HP LaserJet dla jęz. chińskiego uproszczonego i tradycyjnego (tylko modele Flow)	Specyficzna dla języka, samoprzylepna nakładka klawiatury fizycznej	Nie dotyczy	A7W12A
Zestaw nakładek na klawiaturę urządzeń HP LaserJet dla języka szwedzkiego (tylko modele Flow)	Specyficzna dla języka, samoprzylepna nakładka klawiatury fizycznej	Nie dotyczy	A7W14A
HP 1GB DDR3 x32 144-Pin 800MMHz SODIMM	Dodatkowa kość DIMM pozwalająca na rozbudowanie pamięci.	Nie dotyczy	E5K48A
Moduł HP Trusted Platform	Automatycznie szyfruje wszystkie dane przechodzące przez drukarkę	Nie dotyczy	F5S62A
HP Foreign Interface Harness	Opcjonalny port do podłączania urządzeń innych firm.	Nie dotyczy	B5L31A
Analogowa przystawka faksująca HP LaserJet MFP Analog Fax Accessory 500	Opcjonalna karta faksu dla modelu dh	Nie dotyczy	CC487A
Serwer druku HP Jetdirect 2900nw	Moduł bezprzewodowego serwera druku USB	Nie dotyczy	J8031A
Moduł łączności bezprzewodowej / NFC HP Jetdirect 3000w	Moduł bezpośredniego drukowania bezprzewodowego (Wi-Fi Direct) do drukowania „dotykowego” z urządzeń przenośnych	Nie dotyczy	J8030A
Wewnętrzne porty USB HP	Dwa dodatkowe porty USB pozwalają podłączać urządzenia innych firm	Nie dotyczy	B5L28A

Materiały eksploatacyjne - Konserwacja/długi okres eksploatacji

Zestaw konserwacyjny/LLC	Numer katalogowy	Szacowany czas eksploatacji ¹
Zestaw konserwacyjny HP LaserJet 110 V	P1B91A	150 000 stron*
Zestaw konserwacyjny HP LaserJet 220V	P1B92A	150 000 stron*
Pasek transferowy obrazu HP LaserJet	P1B93A	150 000 stron*
Moduł zbiorczy toneru HP LaserJet	P1B94A	100 000 stron*

Zestaw konserwacyjny/LLC	Numer katalogowy	Szacowany czas eksploatacji ¹
Zestaw rolek wymiennych automatycznego podajnika dokumentów dla urządzenia HP 300	J8J95A	150 000 stron*

¹ Parametry eksploatacji HP Maintenance/Long Life Consumables (LLC) są szacowane na podstawie warunków rzeczywistej eksploatacji LLC. Rzeczywista trwałość/wydajność podczas normalnej pracy zależy od zużycia, środowiska, papieru i innych czynników. Szacowany czas eksploatacji nie podlega dorozumianej ani zwykłej gwarancji.

*Warunki testów użytkowania LLC

- Pokrycie: 5% równomiernie na stronie
- Środowisko: od 17° do 25°C; od 30% do 70% wilgotności względnej
- Rozmiar nośnika: Letter/A4
- Gramatura materiałów: Zwykły papier 75 g/m²
- Rozmiar zadania: 4 strony
- Podawanie krótszą krawędzią (A3) (np. materiałów formatu Legal)

Czynniki mogące zmniejszyć czas eksploatacji z powyższych warunków:

- Nośnik węższy niż Letter/A4 (spowolnienia termiczne oznaczają więcej obrotów)
- Papier o gramaturze większej niż 75 g/m² (większa gramatura tworzy większy nacisk na elementy drukarki)
- Mniejsze zadania drukowania niż 4 strony (mniejsze zadania oznaczają więcej cykli termicznych i obrotów)

Części do samodzielnej naprawy przez klienta

Części CSR (do samodzielnej naprawy przez klientów), które pomagają znacznie skrócić czas naprawy, są dostępne dla wielu drukarek LaserJet. Więcej informacji na temat programu CSR oraz korzyści z uczestnictwa w nim można znaleźć pod adresami www.hp.com/go/csr-support i www.hp.com/go/csr-faq.

Oryginalne części zamienne HP można zamówić pod adresem www.hp.com/buy/parts lub kontaktując się z autoryzowanym centrum serwisowym HP lub dostawcą usług pomocy technicznej. Podczas składania zamówienia jest wymagana jedna z poniższych informacji: numer części, numer seryjny (z tyłu drukarki), numer produktu lub nazwa produktu.

- Części do samodzielnego montażu oznaczone słowem **Obowiązkowo** należy zainstalować samodzielnie. Ewentualnie można skorzystać z płatnej usługi montażu przez serwisanta HP. W ramach gwarancji na drukarkę firmy HP części takie nie są objęte pomocą techniczną u klienta ani nie można ich zwrócić do magazynu.
- Części do samodzielnego montażu oznaczone jako **Opcjonalne** mogą zostać bezpłatnie zainstalowane przez serwisanta HP na żądanie użytkownika w okresie gwarancji na drukarkę.

Element	Opis	Do samodzielnego montażu	Numer katalogowy
Podajnik papieru na 500 arkuszy	Zamienny podajnik na 500 arkuszy	Obowiązkowo	P1B09-67901
Zabezpieczony dysk twardy	Zamienny dysk twardy	Obowiązkowo	B5L29-67903

Element	Opis	Do samodzielnego montażu	Numer katalogowy
HP 1GB DDR3 x32 144-Pin 800MHz SODIMM	Wymienna kość pamięci DIMM	Obowiązkowo	E5K48-67902
Zestaw dla faksu analogowego 500	Zamienna płytką faksu	Obowiązkowo	B5L53 – 67901
Zestaw modułu HP Trusted Platform	Zamienny moduł Trusted Platform	Obowiązkowo	B5L31-67902
Zestaw portu HIF HP	Zamienny port FIH	Obowiązkowo	F5S62-61001
Serwer druku HP Jetdirect 2900nw	Wymienny moduł bezprzewodowego serwera druku USB	Obowiązkowo	J8031-61001
Moduł łączności bezprzewodowej / NFC HP Jetdirect 3000w	Wymienny moduł bezpośredniego drukowania bezprzewodowego (Wi-Fi Direct) do drukowania „dotykowego” z urządzeń przenośnych	Obowiązkowo	J8030-61001
Biała powłoka skanera	Wymienne białe plastikowe tło do skanera	Obowiązkowo	5851-7206
Zespół panelu sterowania	Wymienny panel sterowania z ekranem dotykowym	Obowiązkowo	5851-7210
Zespół zacisków mocujących	Zamienne zaciski mocujące za białą powłoką skanera	Obowiązkowo	5851-7207
Zestaw konserwacyjny podajnika ADF	Zestaw konserwacyjny podajnika dokumentów	Obowiązkowo	5851-7202
Zestaw klawiatury angielskiej (US)	Zamienna klawiatura do modelu Flow	Obowiązkowo	B5L47-67019
Zestaw klawiatury angielskiej (GB)	Zamienna klawiatura do modelu Flow	Obowiązkowo	B5L47-67020
Zestaw nakładki na klawiaturę Francuska, włoska, rosyjska, niemiecka, angielska Hiszpański	Zamienna nakładka klawiatury do modelu Flow	Obowiązkowo	5851-6019
Zestaw nakładki na klawiaturę francuska (kanadyjski), hiszpańska (latynoamerykański), hiszpańska (US)	Zamienna nakładka klawiatury do modelu Flow	Obowiązkowo	5851-6020
Zestaw nakładki na klawiaturę francuska (CH), niemiecka (CH), duńska	Zamienna nakładka klawiatury do modelu Flow	Obowiązkowo	5851-6021
Zestaw nakładki na klawiaturę chińska (uproszcz.), chińska (tradyc.)	Zamienna nakładka klawiatury do modelu Flow	Obowiązkowo	5851-6022
Zestaw nakładki na klawiaturę hiszpańska, portugalska	Zamienna nakładka klawiatury do modelu Flow	Obowiązkowo	5851-6023
Zestaw nakładki na klawiaturę japońska (KG i KT)	Zamienna nakładka klawiatury do modelu Flow	Obowiązkowo	5851-6024

Skonfiguruj ustawienia zabezpieczeń kasety z tonerem HP

- [Wprowadzenie](#)
- [Włączanie i wyłączanie funkcji zasad dla kaset](#)
- [Włączanie i wyłączanie funkcji zabezpieczenia kasety](#)

Wprowadzenie

Reguły dotyczące kaset HP oraz ich zabezpieczeń pozwalają uzyskać kontrolę nad tym, które kasety są instalowane w drukarce i zabezpieczyć je przed kradzieżą. Funkcje te są dostępne w oprogramowaniu HP FutureSmart 3 oraz nowszym.

- **Reguły dotyczące kaset:** Ta funkcja chroni drukarkę przed instalacją podrobionych kaset z tonerem, zezwalając wyłącznie na korzystanie z oryginalnych materiałów firmy HP. Używanie oryginalnych kaset HP zapewnia najlepszą możliwą jakość wydruku. Po zainstalowaniu kasety innej niż oryginalna, na panelu sterowania drukarki wyświetli się komunikat, że kasetka jest nieautoryzowana. Pojawią się również informacje na temat dalszego postępowania.
- **Zabezpieczenie kasety:** Ta funkcja trwale przypisuje kasety z tonerem do jednej lub kilku drukarek, stąd nie można ich używać w innych drukarkach. Zabezpieczenie kaset to ochrona inwestycji. Jeśli po włączeniu tej funkcji użytkownik spróbuje przełożyć chronioną kasetę z oryginalnej drukarki do nieautoryzowanej, drukowanie nie zostanie uruchomione. Ekran panelu sterowania drukarki wyświetli komunikat, że kasetka jest chroniona. Pojawią się również informacje wyjaśniające dalsze postępowanie.

 **OSTROŻNIE:** Po włączeniu zabezpieczenia kaset wszystkie kolejne kasetki montowane w drukarce będą automatycznie i trwale zabezpieczone. Aby uniknąć ochrony nowej kasety, wyłącz tę funkcję przed zainstalowaniem nowej kasety.

W ten sposób nie wyłącza się ochrony kaset, które zostały już zainstalowane.

Obie funkcje są domyślnie wyłączone. Wykonaj następujące procedury, aby je włączyć lub wyłączyć.

Włączanie i wyłączanie funkcji zasad dla kaset

 **UWAGA:** Włączenie lub wyłączenie tej funkcji może wymagać podania hasła administratora.

Użyj Panelu sterowania drukarki, aby włączyć funkcję reguł dla kaset

1. Z ekranu głównego panelu sterowania drukarki otwórz menu [Ustawienia](#).
2. Otwórz kolejno następujące menu:
 - [Obsługa materiałów eksploatacyjnych](#)
 - [Zasady postępowania z kasetami](#)
3. Wybierz opcję [Autoryzowane przez HP](#).



Za pomocą Panelu sterowania drukarki wyłącz funkcję reguł dotyczących kaset

 **UWAGA:** Włączenie lub wyłączenie tej funkcji może wymagać podania hasła administratora.

1. Z ekranu głównego panelu sterowania drukarki otwórz menu [Ustawienia](#).
2. Otwórz kolejno następujące menu:

- [Obsługa materiałów eksploatacyjnych](#)
 - [Zasady postępowania z kasetami](#)
3. Wybierz opcję **Wył.**

Użyj wbudowanego serwera internetowego HP (EWS) do konfiguracji funkcji reguł dla kaset.



1. Otwórz wbudowany serwer internetowy HP:
 - a. Na ekranie głównym panelu sterowania drukarki dotknij ikony **Informacje** , a następnie ikony **Sieć** , aby wyświetlić adres IP lub nazwę hosta urządzenia.
 - b. Otwórz przeglądarkę internetową i wpisz w wierszu adresu adres IP lub nazwę hosta urządzenia tak, aby były identyczne z danymi wyświetlanymi na panelu sterowania drukarki. Naciśnij klawisz **Enter** na klawiaturze komputera. Zostanie wyświetlona strona serwera EWS.

 <https://10.10.XX.XXX/>

 **UWAGA:** Jeżeli przeglądarka wyświetli komunikat informujący, że dostęp do strony internetowej może być niebezpieczny, wybierz opcję kontynuowania mimo to. Dostęp do tej strony nie spowoduje uszkodzenia komputera.

2. Otwórz kartę **Kopiuj/drukuj**.
3. W lewym panelu nawigacyjnym kliknij pozycję **Obsługa materiałów eksploatacyjnych**.
4. W obszarze Ustawienia materiałów eksploatacyjnych wybierz opcję **Autoryzowana przez HP** z listy rozwijanej **Zasady dotyczące kaset**.
5. Kliknij przycisk **Apply** (Zastosuj), aby zapisać zmiany.

Użyj wbudowanego serwera internetowego HP (EWS), aby wyłączyć funkcję reguł dla kaset.

1. Otwórz wbudowany serwer internetowy HP:
 - a. Na ekranie głównym panelu sterowania drukarki dotknij ikony **Informacje** , a następnie ikony **Sieć** , aby wyświetlić adres IP lub nazwę hosta urządzenia.
 - b. Otwórz przeglądarkę internetową i wpisz w wierszu adresu adres IP lub nazwę hosta urządzenia tak, aby były identyczne z danymi wyświetlanymi na panelu sterowania drukarki. Naciśnij klawisz **Enter** na klawiaturze komputera. Zostanie wyświetlona strona serwera EWS.

 <https://10.10.XX.XXX/>

 **UWAGA:** Jeżeli przeglądarka wyświetli komunikat informujący, że dostęp do strony internetowej może być niebezpieczny, wybierz opcję kontynuowania mimo to. Dostęp do tej strony nie spowoduje uszkodzenia komputera.

2. Otwórz kartę **Kopiuj/drukuj**.
3. W lewym panelu nawigacyjnym kliknij pozycję **Obsługa materiałów eksploatacyjnych**.
4. W obszarze Ustawienia materiałów eksploatacyjnych wybierz opcję **Wyłącz** z listy rozwijanej **Zasady dotyczące kaset**.
5. Kliknij przycisk **Apply** (Zastosuj), aby zapisać zmiany.

Rozwiązywanie problemów dotyczących komunikatów dotyczących reguł kaset w panelu sterowania

Komunikat o błędzie	Opis	Zalecane działanie
10.OX.30 Brak autoryzacji <Color> kasety	Administrator skonfigurował tę drukarkę tak, aby obsługiwała wyłącznie oryginalne materiały eksploatacyjne firmy HP, które są nadal objęte gwarancją. Aby kontynuować drukowanie, należy wymienić kasety.	<p>Wymień kasety na oryginalny wkład z tonerem firmy HP.</p> <p>Jeżeli uważasz, że kasecja jest oryginalna, odwiedź stronę www.hp.com/go/anticounterfeit, aby sprawdzić czy faktycznie tak jest lub dowiedzieć się jak postępować w przypadku materiałów eksploatacyjnych z innych źródeł.</p>

Włączanie i wyłączanie funkcji zabezpieczenia kasety

 **UWAGA:** Włączenie lub wyłączenie tej funkcji może wymagać podania hasła administratora.

Użyj Panelu sterowania drukarki, aby włączyć funkcję ochrony kasety

1. Z ekranu głównego panelu sterowania drukarki otwórz menu [Ustawienia](#).
2. Otwórz kolejno następujące menu:
 - [Obsługa materiałów eksploatacyjnych](#)
 - [Zabezpieczenie kasety](#)
3. Wybierz opcję [Zabezpiecz kasety](#).
4. Drukarka wyświetli monit o potwierdzenie. Wybierz opcję [Kontynuuj](#), aby włączyć tę funkcję.



 **OSTROŻNIE:** Po włączeniu zabezpieczenia kaset wszystkie kolejne kasety montowane w drukarce będą automatycznie i trwale zabezpieczone. Aby uniknąć ochrony nowej kasety, wyłącz tę funkcję przed zainstalowaniem nowej kasety.

W ten sposób nie wyłącza się ochrony kaset, które zostały już zainstalowane.

Użyj Panelu sterowania drukarki, aby włączyć funkcję ochrony kasety

1. Z ekranu głównego panelu sterowania drukarki otwórz menu [Ustawienia](#).
2. Otwórz kolejno następujące menu:
 - [Obsługa materiałów eksploatacyjnych](#)
 - [Zabezpieczenie kasety](#)
3. Wybierz opcję [Wył.](#)

Użyj wbudowanego serwera internetowego HP (EWS) do włączenia funkcji zabezpieczeń kaset.

1. Otwórz wbudowany serwer internetowy HP:
 - a. Na ekranie głównym panelu sterowania drukarki dotknij ikony Informacje , a następnie ikony Sieć , aby wyświetlić adres IP lub nazwę hosta urządzenia.

- b. Otwórz przeglądarkę internetową i wpisz w wierszu adresu adres IP lub nazwę hosta urządzenia tak, aby były identyczne z danymi wyświetlanymi na panelu sterowania drukarki. Naciśnij klawisz **Enter** na klawiaturze komputera. Zostanie wyświetlona strona serwera EWS.

 <https://10.10.XX.XXX/>



 **UWAGA:** Jeżeli przeglądarka wyświetli komunikat informujący, że dostęp do strony internetowej może być niebezpieczny, wybierz opcję kontynuowania mimo to. Dostęp do tej strony nie spowoduje uszkodzenia komputera.

2. Otwórz kartę **Kopiuuj/drukuj**.
3. W lewym panelu nawigacyjnym kliknij pozycję **Obsługa materiałów eksploatacyjnych**.
4. W obszarze Ustawienia materiałów eksploatacyjnych wybierz opcję **Zabezpiecz kasety** z listy rozwijanej **Zabezpieczenie kaset**.
5. Kliknij przycisk **Apply** (Zastosuj), aby zapisać zmiany.

 **OSTROŻNIE:** Po włączeniu zabezpieczenia kaset wszystkie kolejne kasety montowane w drukarce będą automatycznie i trwale zabezpieczane. Aby uniknąć ochrony nowej kasety, wyłącz tę funkcję przed zainstalowaniem nowej kasety.

W ten sposób nie wyłącza się ochrony kaset, które zostały już zainstalowane.

Użyj wbudowanego serwera internetowego HP (EWS) do włączenia funkcji zabezpieczeń kaset.

1. Otwórz wbudowany serwer internetowy HP:
 - a. Na ekranie głównym panelu sterowania drukarki dotknij ikony Informacje , a następnie ikony Sieć , aby wyświetlić adres IP lub nazwę hosta urządzenia.
 - b. Otwórz przeglądarkę internetową i wpisz w wierszu adresu adres IP lub nazwę hosta urządzenia tak, aby były identyczne z danymi wyświetlanymi na panelu sterowania drukarki. Naciśnij klawisz **Enter** na klawiaturze komputera. Zostanie wyświetlona strona serwera EWS.

 <https://10.10.XX.XXX/>

 **UWAGA:** Jeżeli przeglądarka wyświetli komunikat informujący, że dostęp do strony internetowej może być niebezpieczny, wybierz opcję kontynuowania mimo to. Dostęp do tej strony nie spowoduje uszkodzenia komputera.

2. Otwórz kartę **Kopiuuj/drukuj**.
3. W lewym panelu nawigacyjnym kliknij pozycję **Obsługa materiałów eksploatacyjnych**.
4. W obszarze Ustawienia materiałów eksploatacyjnych wybierz opcję **Wyłącz** z listy rozwijanej **Zabezpieczanie kaset**.
5. Kliknij przycisk **Apply** (Zastosuj), aby zapisać zmiany.

Rozwiązywanie problemów dotyczących komunikatów dotyczących zabezpieczenia kaset w panelu sterowania

Komunikat o błędzie	Opis	Zalecane działanie
10.OX.57 Kasetę z kolorem <Color> jest zabezpieczona	<p>Kaseta nadaje się do stosowania wyłącznie z drukarką (lub grupą drukarek), które początkowo zabezpieczyły ją za pomocą funkcji zabezpieczania kaset HP.</p> <p>Funkcja zabezpieczania kaset pozwala administratorowi zastrzec kasety do użytku z tylko jedną drukarką lub ich grupą. Aby kontynuować drukowanie, należy wymienić kasetę.</p>	Wymień kasetę na nową.

Wymiana kaset z tonerem

Informacje na temat toneru

Drukarka wyświetli odpowiedni komunikat, gdy ilość toneru w kasecie spadnie do niskiego lub bardzo niskiego poziomu. Rzeczywisty pozostały czas pracy kasety z tonerem może być różny. Warto dysponować nową kaseta, którą można od razu zainstalować, gdy jakość druku przestaje być na akceptowalnym poziomie.

Aby kupić kasety lub sprawdzić ich zgodność, przejdź do witryny HP SureSupply pod adresem www.hp.com/go/suresupply. Przewiń stronę na sam dół i upewnij się, że kraj/region jest prawidłowy.

W drukarce używane są cztery kolory i każdy z nich znajduje się w oddzielnej kasecie z tonerem: żółtym (Y), purpurowym (M), błękitnym (C) i czarnym (K). Wkłady z tonerem znajdują się za przednimi drzwiczkami.

Pozycja	Opis	Numer kasety	Numer katalogowy
Kaseta z czarnym tonerem HP 655A LaserJet	Wymienna kaseta z czarnym tonerem o standardowej pojemności	655A	CF450A
Kaseta z wysokowydajnym czarnym tonerem HP 657X LaserJet	Wymienna kaseta z czarnym tonerem o wysokiej pojemności	657X	CF470X
Kaseta z turkusowym tonerem HP 655A LaserJet	Wymienna kaseta z błękitnym tonerem o standardowej pojemności	655A	CF451A
Kaseta z wysokowydajnym turkusowym tonerem HP 657X LaserJet	Wymienna kaseta z błękitnym tonerem o dużej pojemności	657X	CF471X
Kaseta z żółtym tonerem HP 655A LaserJet	Wymienna kaseta z żółtym tonerem o standardowej pojemności	655A	CF452A
Kaseta z wysokowydajnym żółtym tonerem HP 657X LaserJet	Wymienna kaseta z żółtym tonerem o dużej pojemności	657X	CF472X
Kaseta z purpurowym tonerem HP 655A LaserJet	Wymienna kaseta z purpurowym tonerem o standardowej pojemności	655A	CF453A
Kaseta z wysokowydajnym purpurowym tonerem HP 657X LaserJet	Wymienna kaseta z purpurowym tonerem o dużej pojemności	657X	CF473X

 **UWAGA:** kasety o dużej wydajności zawierają więcej toneru niż standardowe. Aby uzyskać więcej informacji, przejdź na stronę www.hp.com/go/learnaboutsupplies.

Nie wyjmuj kasety z tonerem z opakowania aż do momentu wymiany.

 **OSTROŻNIE:** Aby zapobiec uszkodzeniu kasety z tonerem, nie należy wystawiać jej na działanie światła na dłużej niż kilka minut. Zakryj zielony bęben obrazowy, jeśli kaseta z tonerem musi zostać wyjęta z drukarki na dłuższy czas.

Poniższa ilustracja przedstawia elementy kasety z tonerem.

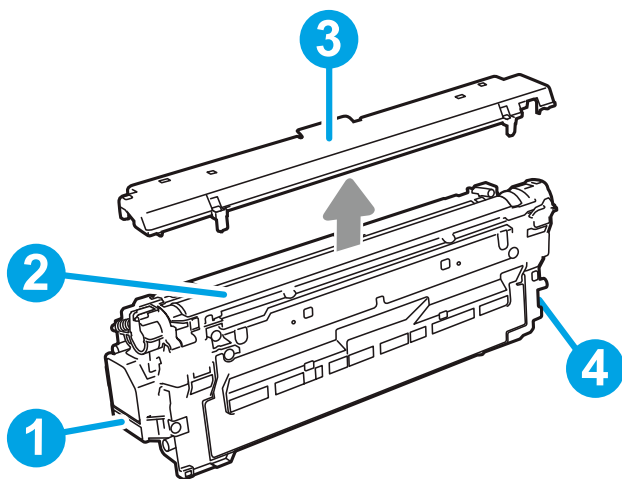

1	Obsługa
2	Bęben obrazowy
3	Ostona
4	Układ pamięci

OSTROŻNIE: jeśli toner dostanie się na ubranie, należy usunąć go za pomocą suchej szmatki, a ubranie wyprać w zimnej wodzie. Gorąca woda powoduje utrwalanie toneru.

UWAGA: informacje na temat utylizacji zużytych kaset z tonerem znajdują się na ich opakowaniach.

Wymowanie i wymiana wkładów

1. Otwórz przednie drzwiczki.

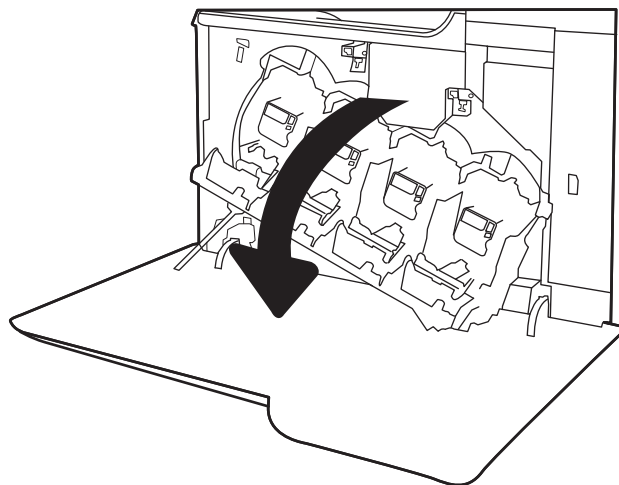

2. Złap za uchwyt zużytej kasety z tonerem i pociągnij, aby ją wyjąć.

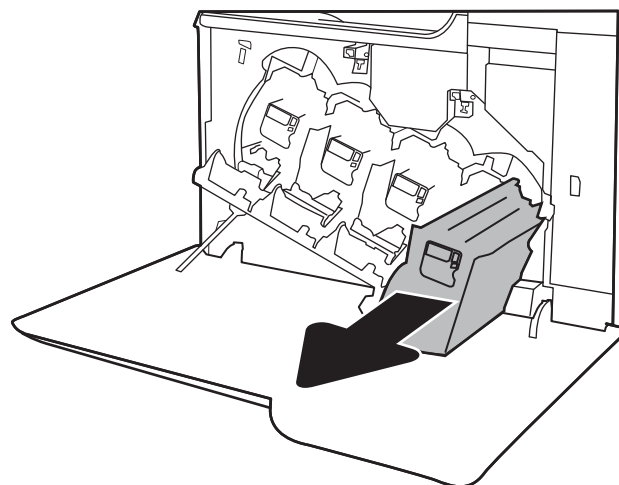

3. Wyjmij nową kasetę z tonerem z opakowania, zdejmując plastikowe zaślepki. Wyjmij kasetę z plastikowej torby, a następnie zdejmij pomarańczową osłonę. Zachowaj opakowanie na zużytą kasetę.

UWAGA: Postaraj się nie dotknąć zielonego modułu przetwarzania obrazu. Odciski palców mogą obniżyć jakość wydruku.

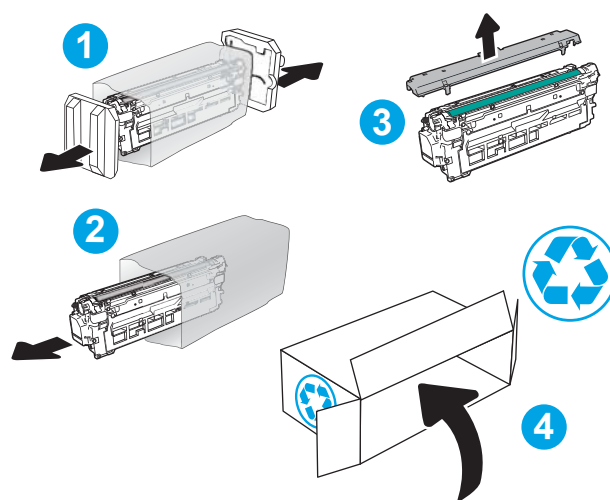

4. Złap kasetę z tonerem z obu stron i potrząśnij nią 5-6 razy.

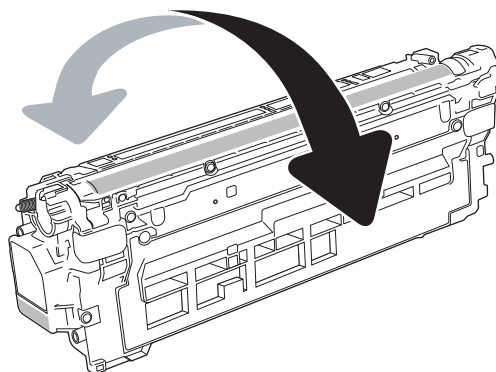

5. Unieś kasetę jedną ręką od spodu, a drugą przytrzymując ją z boku. Dopasuj kasetę ze szczeliną na półce, a następnie włóż ją do drukarki.

UWAGA: Postaraj się nie dotknąć zielonego modułu przetwarzania obrazu. Odciski palców mogą obniżyć jakość wydruku.

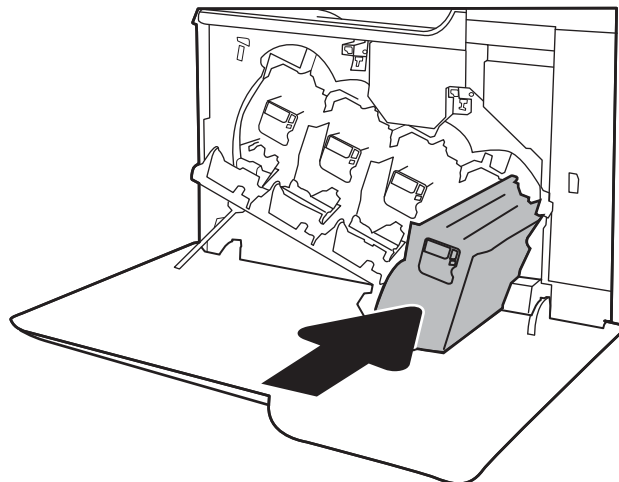

6. Zamknij przednie drzwiczki.

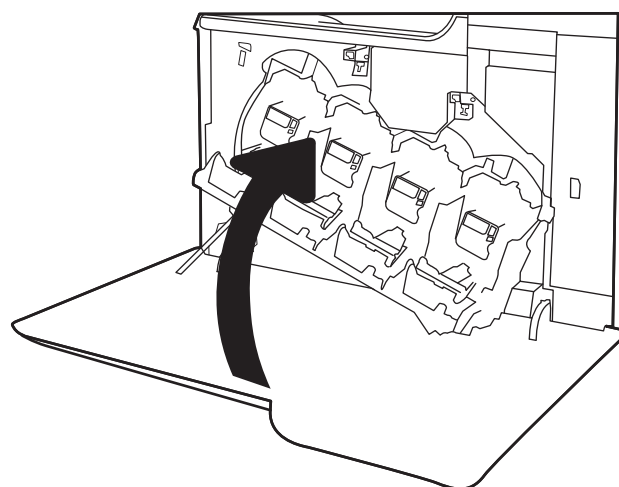

Wymiana modułu zbierającego toner

Wymień moduł zbiorczy toner, kiedy na panelu sterowania zostanie monit informujący o takiej konieczności.

UWAGA: Moduł zbiorczy tonera przeznaczony jest do jednorazowego użytku. Nie należy podejmować prób opróżnienia modułu i ponownej instalacji. Może to doprowadzić do rozsypania toneru wewnątrz urządzenia i spowodować pogorszenie jakości wydruku. Po wykorzystaniu modułu zbiorczy toner należy zwrócić do utylizacji w ramach programu HP Planet Partners.

OSTROŻNIE: Jeśli toner dostanie się na ubranie, należy usunąć go za pomocą suchej szmatki, a ubranie wyprać w zimnej wodzie. Gorąca woda powoduje utrwalanie toner.

1. Otwórz przednie drzwiczki.

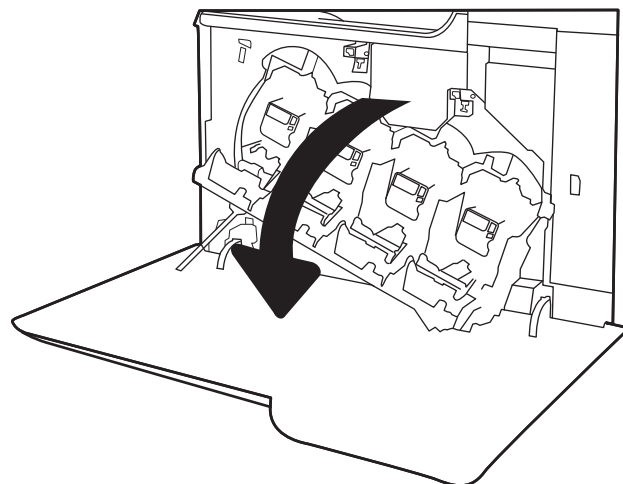

2. Otwórz lewe drzwiczki.

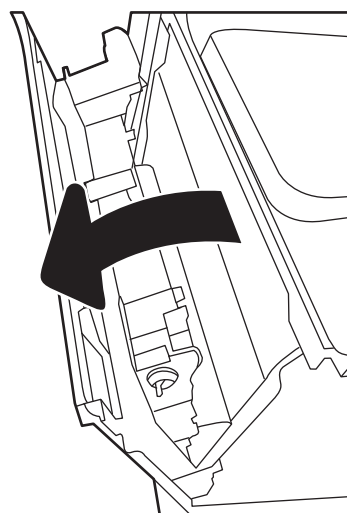

3. Chwyć górną część modułu zbiorczego toneru, a następnie wyjmij go z urządzenia.

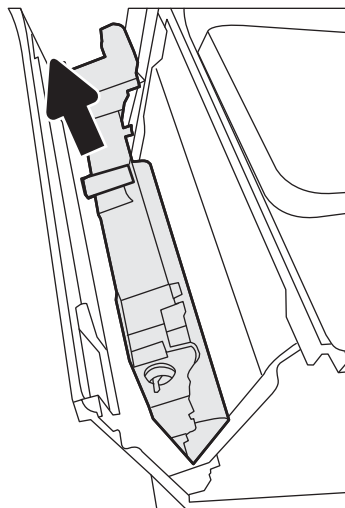

4. Wyjmij nowy moduł zbierający z opakowania.

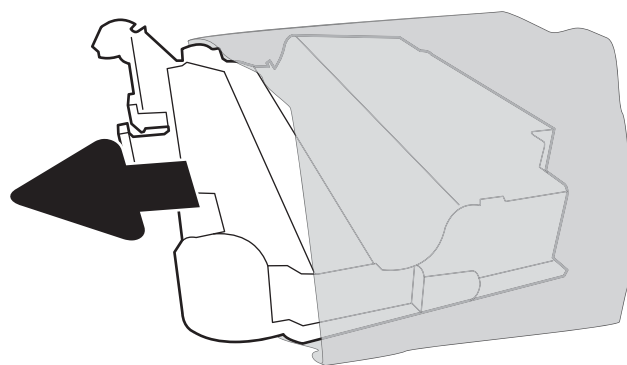

5. Zainstaluj nowy moduł w drukarce. Upewnij się, że moduł zbiorczy toneru jest prawidłowo osadzony na swoim miejscu.

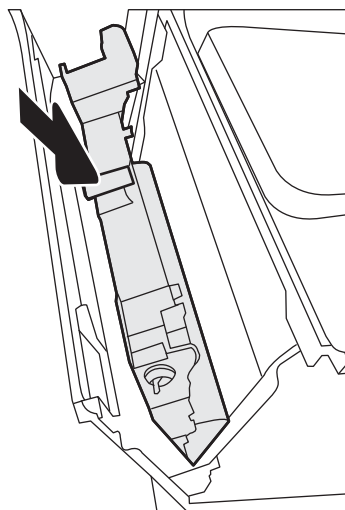

6. Zamknij lewe drzwiczki.

UWAGA: Jeśli moduł zbiorczy toneru nie zostanie prawidłowo zainstalowany, lewe drzwiczki nie zamkną się do końca.

Aby przekazać zużyty moduł do utylizacji, należy zapoznać się z instrukcjami dołączonymi do nowego modułu.

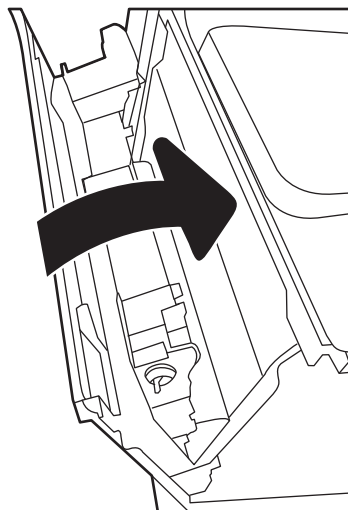

7. Zamknij przednie drzwiczki.

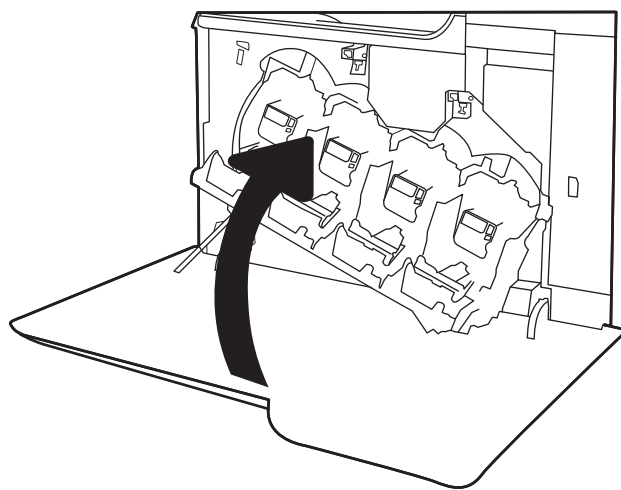

Wymień kasetę ze zszywkami (modele M681z i M682z)

Wprowadzenie

Poniższe informacje dotyczą wymiany kaset ze zszywkami.

Wymiana pojemnika ze zszywkami

1. Otwórz drzwiczki kasety ze zszywkami.

UWAGA: Otwarcie drzwiczek zszywacza wyłącza zszywacz.

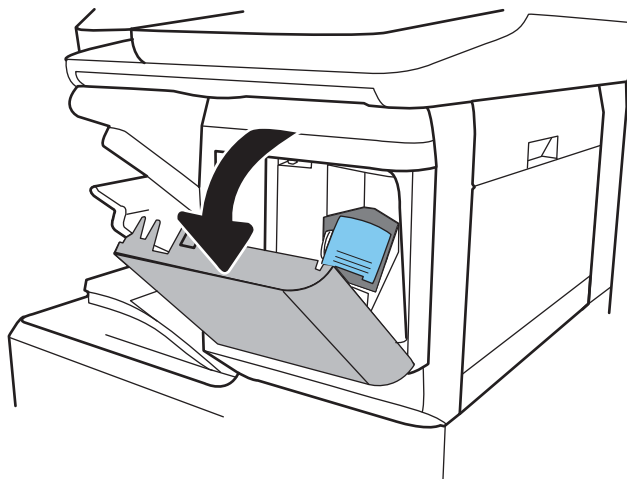

2. Chwyć za kolorową dźwignię kasety zszywacza, a następnie ją wyciągnij.

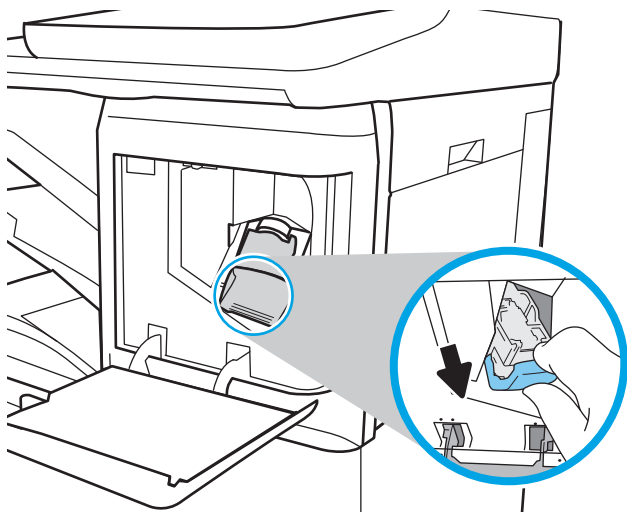

3. Włóż nową kasetę do zszywacza i dociśnij kolorową dźwignię aż do zablokowania.

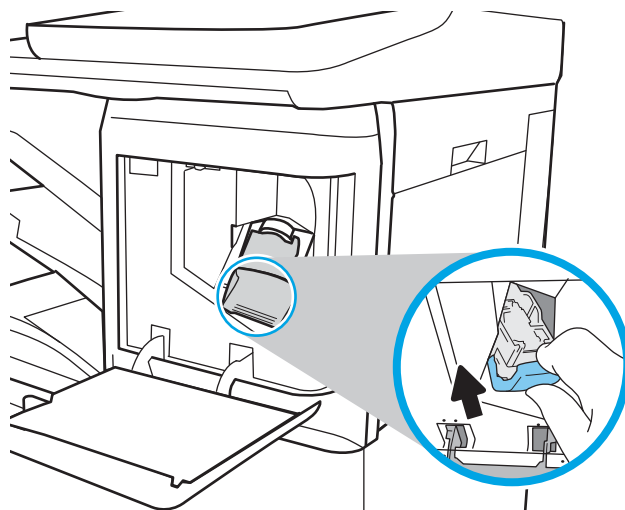

4. Zamknij drzwiczki pojemnika ze zszywkami.

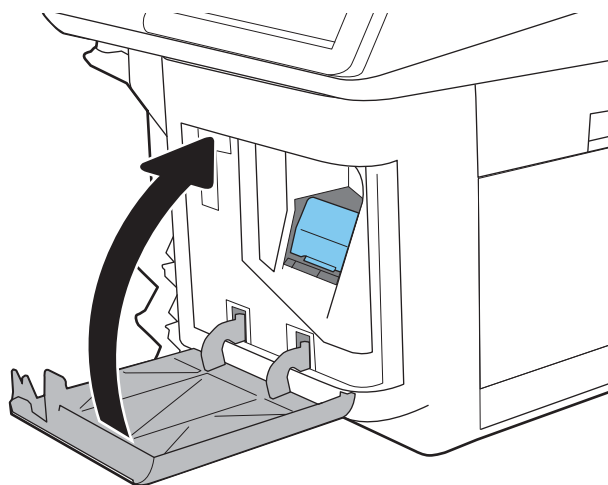

4 Drukowanie

- [Zadania drukowania w systemie Windows](#)
- [Zadania drukowania \(system OS X\)](#)
- [Przechowywanie zadań drukowania w pamięci drukarki w celu późniejszego lub prywatnego wydrukowania](#)
- [Drukowanie dla urządzeń przenośnych](#)
- [Drukowanie z portu USB](#)

Informacje dodatkowe:

Poniższe informacje są poprawne w chwili publikacji. Aktualne informacje można znaleźć na stronach www.hp.com/support/colorljM681MFP or www.hp.com/support/colorljM682MFP.

Pełne wsparcie HP dla drukarki obejmuje następujące informacje:

- Instalacja i konfiguracja
- Nauka i użytkowanie
- Rozwiązywanie problemów
- Pobierz aktualizacje programów i oprogramowania sprzętowego
- Dołączanie do forów pomocy technicznej
- Znajdowanie informacji o gwarancji i przepisach

Zadania drukowania w systemie Windows

Sposób skanowania (Windows)

Poniższa procedura opisuje podstawowy proces drukowania dla systemu Windows.

1. W programie wybierz opcję **Drukuj**.
2. Wybierz urządzenie z listy drukarek. Aby zmienić ustawienia, kliknij przycisk **Właściwości** lub **Preferencje** w celu otwarcia sterownika drukarki.

 **UWAGA:** Nazwa przycisku różni się w zależności od różnych programów.

 **UWAGA:** Aby mieć dostęp do tych funkcji z poziomu aplikacji na ekranie startowym systemu Windows 8 lub 8.1, wybierz opcję **Urządzenia, Drukowanie**, a następnie wybierz odpowiednią drukarkę.

 **UWAGA:** Aby uzyskać więcej informacji, kliknij przycisk Pomoc (?) w sterowniku druku.

 **UWAGA:** Sterownik może wyglądać inaczej niż przedstawiony tutaj, ale czynności pozostają te same.

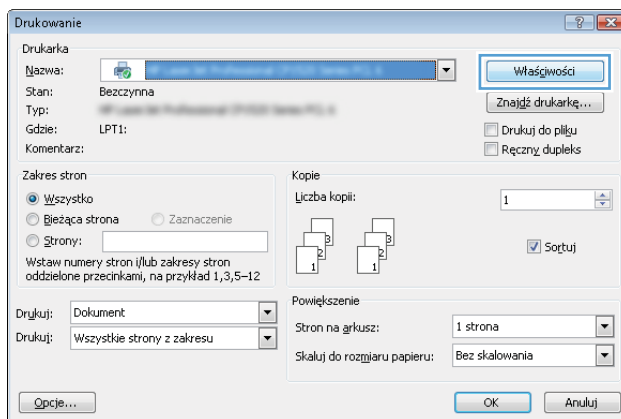

3. Kliknij kartę w sterowniku druku w celu skonfigurowania dostępnych opcji. Orientację papieru można ustawić na karcie **Wykańczanie**, natomiast źródło, rodzaj i format papieru oraz ustawienia jakości można ustawić na karcie **Papier/jakość**.

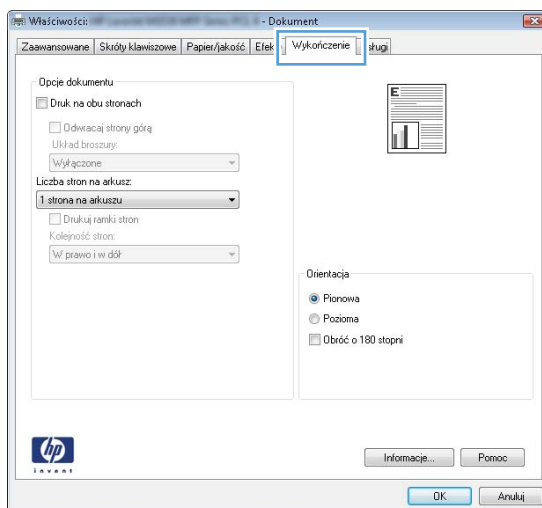

4. Kliknij przycisk **OK**, aby powrócić do okna dialogowego **Drukuj**. Wybierz liczbę kopii przeznaczonych do wydrukowania z tego ekranu.
5. Kliknij przycisk **Drukuj**, aby wydrukować zadanie.

Automatyczne drukowanie po obu stronach (Windows)

Użyj tej procedury w przypadku drukarek wyposażonych w automatyczny duplexer. W przypadku urządzeń niewyposażonych w automatyczny duplexer lub w przypadku drukowania na rodzajach papieru, których duplexer nie obsługuje, istnieje możliwość ręcznego drukowania dwustronnego.

1. W programie wybierz opcję **Drukuj**.
2. Wybierz drukarkę z listy drukarek, a następnie kliknij opcję **Właściwości** lub **Preferencje**, aby otworzyć sterownik druku.



UWAGA: Nazwa przycisku różni się w zależności od różnych programów.





UWAGA: Aby mieć dostęp do tych funkcji z poziomu aplikacji na ekranie startowym systemu Windows 8 lub 8.1, wybierz opcję **Urządzenia, Drukowanie**, a następnie wybierz odpowiednią drukarkę.

3. Kliknij kartę **Wykańczanie**.
4. Wybierz opcję **Drukowanie dwustronne**. Kliknij przycisk **OK**, aby zamknąć okno dialogowe **Właściwości dokumentu**.
5. W oknie dialogowym **Drukuj** kliknij przycisk **Drukuj**, aby wydrukować zadanie.

Drukowanie wielu stron na jednym arkuszu (Windows)



1. W programie wybierz opcję **Drukuj**.
2. Wybierz drukarkę z listy drukarek, a następnie kliknij opcję **Właściwości** lub **Preferencje**, aby otworzyć sterownik druku.

 **UWAGA:** Nazwa przycisku różni się w zależności od różnych programów.
-  **UWAGA:** Aby mieć dostęp do tych funkcji z poziomu aplikacji na ekranie startowym systemu Windows 8 lub 8.1, wybierz opcję **Urządzenia, Drukowanie**, a następnie wybierz odpowiednią drukarkę.

3. Kliknij kartę **Wykańczanie**.
4. Wybierz liczbę stron na arkusz z listy rozwijanej **Stron na arkusz**.
5. Wybierz właściwe wartości dla opcji **Drukuj ramki stron, Kolejność stron i Orientacja**. Kliknij przycisk **OK**, aby zamknąć okno dialogowe **Właściwości dokumentu**.
6. W oknie dialogowym **Drukuj** kliknij przycisk **Drukuj**, aby wydrukować zadanie.

Wybór rodzaj papieru (Windows)

1. W programie wybierz opcję **Drukuj**.
2. Wybierz drukarkę z listy drukarek, a następnie kliknij opcję **Właściwości** lub **Preferencje**, aby otworzyć sterownik druku.

 **UWAGA:** Nazwa przycisku różni się w zależności od różnych programów.
-  **UWAGA:** Aby mieć dostęp do tych funkcji z poziomu aplikacji na ekranie startowym systemu Windows 8 lub 8.1, wybierz opcję **Urządzenia, Drukowanie**, a następnie wybierz odpowiednią drukarkę.

3. Kliknij kartę **Papier/jakość**.
4. Z listy rozwijanej **Rodzaj papieru** wybierz opcję **Więcej....**
5. Rozwiń listę **Rodzaj:** opcje.
6. Rozwiń kategorię rodzajów papieru, która najlepiej opisuje wykorzystywany papier.
7. Wybierz opcję dla używanego papieru, a następnie kliknij przycisk **OK**.
8. Kliknij przycisk **OK**, aby zamknąć okno dialogowe **Właściwości dokumentu**. W oknie dialogowym **Drukuj** kliknij przycisk **Drukuj**, aby wydrukować zadanie.

Jeśli należy skonfigurować podajnik, na panelu sterowania drukarki pojawi się odpowiedni komunikat.
9. Załaduj do podajnika papier odpowiedniego rodzaju i formatu, a następnie zamknij podajnik.
10. Dotknij przycisku **OK**, aby zaakceptować wykryty format i rodzaj, lub dotknij przycisku **Modyfikuj**, aby wybrać inny format lub rodzaj papieru.
11. Wybierz prawidłowy format i rodzaj papieru, a następnie dotknij przycisku **OK**.

Dodatkowe zadania drukowania

Przejdź do witryny www.hp.com/support/colorljM681MFP or www.hp.com/support/colorljM682MFP.

Dostępne są instrukcje wykonywania określonych zadań drukowania, takich jak:

- Tworzenie i używanie skrótów drukowania
- Wybieranie formatu papieru lub używanie papieru o formacie niestandardowym
- Wybieranie orientacji strony
- Tworzenie broszur
- Skalowanie strony do wybranego rozmiaru papieru
- Drukowanie pierwszej lub ostatniej strony na innym papierze
- Drukowanie znaków wodnych na dokumencie

Zadania drukowania (system OS X)

Sposób drukowania (OS X)

Poniższa procedura opisuje podstawowy proces drukowania dla systemu OS X.

1. Kliknij menu **Plik**, a następnie kliknij polecenie **Drukuj**.
2. Wybierz drukarkę.
3. Kliknij opcję **Pokaż szczegóły** lub **Kopie i strony**, a następnie wybierz inne menu, aby określić ustawienia drukowania.

 **UWAGA:** Nazwa opcji różni się w zależności od różnych programów.

4. Kliknij przycisk **Drukuj**.

Automatyczne drukowanie na obu stronach (OS X)

 **UWAGA:** Ta informacja dotyczy drukarek wyposażonych w automatyczny duplexer.

 **UWAGA:** Funkcja ta jest dostępna w przypadku zainstalowania sterownika druku HP. Może ona nie być dostępna w przypadku korzystania z usługi AirPrint.

1. Kliknij menu **Plik**, a następnie kliknij polecenie **Drukuj**.
2. Wybierz drukarkę.
3. Kliknij opcję **Pokaż szczegóły** lub **Kopie i strony**, a następnie kliknij menu **Układ**.

 **UWAGA:** Nazwa opcji różni się w zależności od różnych programów.

4. Wybierz opcję bindowania z listy rozwijanej **Dwustronne**.
5. Kliknij przycisk **Drukuj**.

Drukowanie wielu stron na jednym arkuszu (OS X)

1. Kliknij menu **Plik**, a następnie kliknij polecenie **Drukuj**.
2. Wybierz drukarkę.
3. Kliknij opcję **Pokaż szczegóły** lub **Kopie i strony**, a następnie kliknij menu **Układ**.

 **UWAGA:** Nazwa opcji różni się w zależności od różnych programów.

4. Z listy rozwijanej **Strony na arkusz** wybierz liczbę stron, które chcesz drukować na jednym arkuszu.
5. W obszarze **Kierunek układu** wybierz kolejność i rozmieszczenie stron na arkuszu.
6. W menu **Obramowanie** wybierz typ obramowania, jaki ma być drukowany wokół każdej strony na arkuszu.
7. Kliknij przycisk **Drukuj**.

Wybór rodzaju papieru (OS X).

1. Kliknij menu **Plik**, a następnie kliknij polecenie **Drukuj**.
2. Wybierz drukarkę.
3. Kliknij opcję **Pokaż szczegóły** lub **Kopie i strony**, a następnie kliknij menu **Nośniki i jakość** lub **Papier/Jakość**.



UWAGA: Nazwa opcji różni się w zależności od różnych programów.

4. Wybierz opcję **Nośniki i jakość** lub **Papier/jakość**.



UWAGA: Niniejsza lista zawiera główne dostępne opcje. Niektóre opcje nie są dostępne w przypadku wszystkich drukarek.

- **Rodzaj nośnika:** Wybierz rodzaj papieru dla zadania drukowania.
 - **Jakość druku:** Wybierz poziom rozdzielczości dla zadania drukowania.
 - **Drukowanie od krawędzi do krawędzi:** Wybierz tę opcję, aby drukować blisko krawędzi strony.
 - **Tryb EconoMode:** Wybierz tę opcję, aby zmniejszyć zużycie tonera podczas drukowania wersji roboczych dokumentów.
5. Kliknij przycisk **Drukuj**.

Dodatkowe zadania drukowania

Przejdź do witryny www.hp.com/support/colorljM681MFP or www.hp.com/support/colorljM682MFP.

Dostępne są instrukcje wykonywania określonych zadań drukowania, takich jak:

- Tworzenie i używanie skrótów drukowania
- Wybieranie formatu papieru lub używanie papieru o formacie niestandardowym
- Wybieranie orientacji strony
- Tworzenie broszur
- Skalowanie strony do wybranego rozmiaru papieru
- Drukowanie pierwszej lub ostatniej strony na innym papierze
- Drukowanie znaków wodnych na dokumencie

Przechowywanie zadań drukowania w pamięci drukarki w celu późniejszego lub prywatnego wydrukowania

Wprowadzenie

Poniższe informacje obejmują procedury tworzenia i drukowania dokumentów przechowywanych w urządzeniu. Te zadania można wydrukować w późniejszym terminie lub przy użyciu funkcji drukowania poufnego.

- [Tworzenie przechowywanego zadania \(Windows\)](#)
- [Tworzenie przechowywanego zlecenia \(Mac OS X\)](#)
- [Drukowanie zapisanego zadania](#)
- [Usuwanie zapisanego zadania](#)
- [Informacje wysyłane do drukarki w celu rejestracji zadań](#)

Tworzenie przechowywanego zadania (Windows)

Umożliwia przechowywanie zadań w drukarce tak, aby można było je wydrukować w późniejszym terminie lub w trybie wydruku poufnego

 **UWAGA:** Sterownik może wyglądać inaczej niż przedstawiony tutaj, ale czynności pozostają te same.

1. W programie wybierz opcję **Drukuj**.
2. Wybierz urządzenie z listy drukarek. Wybierz opcję **Właściwości** lub **Preferencje** (nazwa różni się w zależności od programu).

 **UWAGA:** Nazwa przycisku różni się w zależności od różnych programów.

 **UWAGA:** Aby mieć dostęp do tych funkcji z poziomu aplikacji na ekranie startowym systemu Windows 8 lub 8.1, wybierz opcję **Urządzenia, Drukowanie**, a następnie odpowiednią drukarkę.

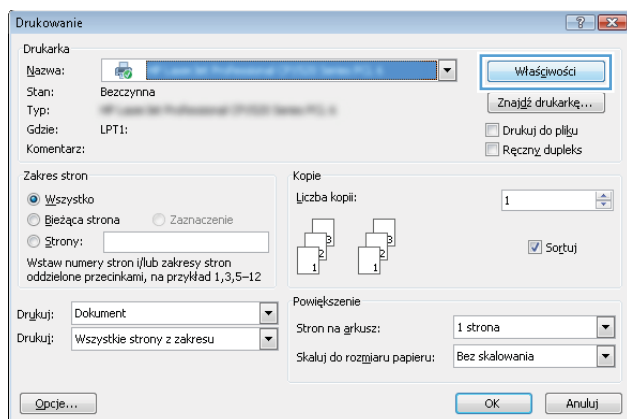

3. Kliknij kartę **Przechowywanie zleceń**.

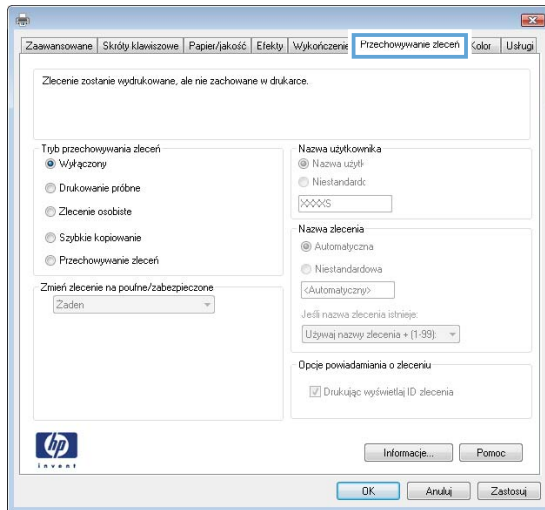

4. Wybierz opcję **Tryb przechowywania zleceń**.

- **Popraw i zatrzymaj:** Wydrukuj i sprawdź jedną kopię zlecenia, a następnie wydrukuj więcej kopii.
- **Zlecenie osobiste:** Zlecenie nie jest drukowane do momentu wprowadzenia w panelu sterowania żądania jego wydrukowania. W tym trybie przechowywania zleceń możesz wybrać jedną z opcji **Ustaw zlecenie prywatne/zabezpieczone**. Jeśli zleceniu przyznano kod PIN, należy go wprowadzić na panelu sterowania. Jeśli szyfrujesz zlecenie, musisz podać hasło na panelu sterowania. Zadanie drukowania będzie usunięte z pamięci po zakończeniu drukowania oraz zostanie utracone w przypadku odłączenia zasilania od drukarki.
- **Szybka kopia:** Drukarka pozwala na wydrukowanie żądanej liczby kopii zlecenia, a następnie przechowanie go na dysku twardym do późniejszego użycia.
- **Przechowywane zlecenie:** Przechowuj zlecenie w pamięci drukarki i umożliwaj innym użytkownikom wydrukowanie go w dowolnym momencie. W tym trybie przechowywania zleceń możesz wybrać jedną z opcji **Ustaw zlecenie prywatne/zabezpieczone**. Jeśli zleceniu przypisano kod PIN, należy go wprowadzić na panelu sterowania. Jeśli szyfrujesz zlecenie, osoba, która chce je wydrukować musi wprowadzić hasło na panelu sterowania.

5. Aby wprowadzić własną nazwę użytkownika lub zlecenia, kliknij przycisk **Niestandardowa** i wprowadź nazwę użytkownika lub zlecenia.

Wybierz opcję postępowania w przypadku gdy inne zlecenie o podanej nazwie jest już przechowywane:

- **Użyj nazwy zlecenia + (1-99):** Na końcu nazwy zlecenia dopisz niepowtarzającą się liczbę.
- **Zastąp istniejący plik:** Zastąp istniejące zlecenie, nadpisując je nowym.

6. Kliknij przycisk **OK**, aby zamknąć okno dialogowe **Właściwości dokumentu**. W oknie dialogowym **Drukuj** kliknij przycisk **Drukuj**, aby wydrukować zadanie.

7. Informacje na temat sposobu drukowania takiego zadania znajdują się w dokumencie „Drukowanie zapisanego zadania”.

Tworzenie przechowywanego zlecenia (Mac OS X)

Umożliwia przechowywanie zadań w drukarce tak, aby można było je wydrukować w późniejszym terminie lub w trybie wydruku poufnego.

1. Kliknij menu **Plik**, a następnie kliknij opcję **Drukuj**.
2. W menu **Drukarka** wybierz urządzenie.
3. Domyślnie sterownik druku wyświetla menu **Kopie i strony**. Otwórz listę rozwijaną menu i kliknij menu **Przechowywanie zleceń**.
4. Z listy rozwijanej **Tryb** wybierz typ zlecenia, które ma być przechowywane.
 - **Popraw i zatrzymaj**: Wydrukuj i sprawdź jedną kopię zlecenia, a następnie wydrukuj więcej kopii.
 - **Zlecenie osobiste**: Zlecenie nie jest drukowane do momentu wprowadzenia w panelu sterowania żądania jego wydrukowania. Jeśli zlecenie ma przypisany kod PIN, należy go wprowadzić na panelu sterowania. Zadanie drukowania będzie usunięte z pamięci po zakończeniu drukowania oraz zostanie utracone w przypadku odłączenia zasilania od drukarki.
 - **Szybka kopia**: Urządzenie pozwala na wydrukowanie żądanej liczby kopii zlecenia, a następnie przechowanie go na dysku twardym do późniejszego użycia.
 - **Przechowywane zlecenie**: Przechowuj zlecenie w pamięci drukarki i umożliwaj innym użytkownikom wydrukowanie go w dowolnym momencie. Jeśli zlecenie ma przypisany kod PIN, należy go wprowadzić na panelu sterowania, aby go wydrukować.
5. Aby wprowadzić własną nazwę użytkownika lub zlecenia, kliknij przycisk **Niestandardowa** i wprowadź nazwę użytkownika lub zlecenia.

Wybierz opcję postępowania w przypadku gdy inne zlecenie o podanej nazwie jest już przechowywane.

 - **Użyj nazwy zlecenia + (1-99)**: Na końcu nazwy zlecenia dopisz niepowtarzającą się liczbę.
 - **Zastąp istniejący plik**: Zastąp istniejące zlecenie nadpisując je nowym.
6. Wybór opcji **Przechowywane zlecenie** lub **Zlecenie osobiste** w kroku 3 pozwala na ochronę zlecenia kodem PIN. Wpisz 4-cyfrową liczbę w polu **Użyj kodu PIN, aby drukować**. Przy próbie wydruku danego zlecenia przez inną osobę drukarka wyświetli monit o wprowadzenie numeru PIN.
7. Kliknij przycisk **Drukuj**, aby rozpocząć drukowanie.

Drukowanie zapisanego zadania

Aby wydrukować zadanie zapisane w pamięci drukarki, wykonaj następującą procedurę.

1. Na ekranie głównym panelu sterowania drukarki wybierz opcję **Drukuj**.
2. Wybierz opcję **Drukowanie zadań z pamięci urządzenia**
3. Kliknij opcję **Wybierz**, a następnie wybierz nazwę folderu, w którym zadanie jest przechowywane.
4. Wpisz nazwę zadania. Jeśli zadanie jest prywatne lub zaszyfrowane, wpisz kod PIN lub hasło.
5. Aby dostosować liczbę kopii, wybierz pole liczby kopii w lewym dolnym rogu ekranu. Skorzystaj z klawiatury numerycznej, aby wprowadzić liczbę kopii do wydrukowania.
6. Wybierz opcję **Drukuj**, aby wydrukować zadanie.

Usuwanie zapisanego zadania

Kiedy w pamięci drukarki zapisywane jest nowe zadanie, zastępowane są wszystkie dotychczasowe zadania o tej samej nazwie należące do tego samego użytkownika. Jeśli nie ma innego zlecenia o tej samej nazwie użytkownika i nazwie zlecenia, a drukarka potrzebuje wolnego miejsca, to może się zdarzyć, że zostaną usunięte przechowywane zlecenia, poczynając od najstarszego. Aby zmienić liczbę zadań, które można przechowywać w drukarce, wykonaj następujące czynności:

1. Z ekranu głównego panelu sterowania drukarki otwórz menu [Ustawienia](#).
2. Otwórz kolejno następujące menu:
 - [Kopiuj/drukuj](#) lub [Drukuj](#)
 - [Zarządz. przechow. zad.](#)
 - [Maks. liczba. przechow. zad. tymcz.](#)
3. Za pomocą klawiatury numerycznej wprowadź liczbę zadań, które są przechowywane w drukarce.
4. Wybierz opcję [Gotowe](#), aby zapisać ustawienie.

Aby usunąć zadanie zapisane w pamięci drukarki, wykonaj następującą procedurę.

1. Na ekranie głównym panelu sterowania drukarki wybierz opcję [Drukuj](#).
2. Wybierz opcję [Drukowanie zadań z pamięci urządzenia](#).
3. Kliknij opcję [Wybierz](#), a następnie wybierz nazwę folderu, w którym zadanie jest przechowywane.
4. Wpisz nazwę zadania. Jeśli zadanie jest prywatne lub zaszyfrowane, wpisz kod PIN lub hasło.
5. Wybierz ikonę Kosz , aby usunąć zadanie.

Informacje wysyłane do drukarki w celu rejestrowania zadań

Zadania drukowania wysyłane z poziomu sterowników klienta (np. komputera PC) mogą wysłać dane osobowe do urzędzeń firmy HP. Informacje te mogą zawierać m.in. nazwę użytkownika i klienta dla zadania drukowania wysłanego na potrzeby rejestracji. Zakres informacji określa administrator urządzenia drukującego. Tego typu dane mogą być również przechowywane razem z zadaniem w urządzeniu pamięci masowej (np. dysk twardy) urządzenia drukującego, które korzysta z funkcji przechowywania zadań.

Drukowanie dla urządzeń przenośnych

Wprowadzenie

Firma HP oferuje szereg rozwiązań mobilnych oraz w ramach usługi ePrint, ułatwiając drukowanie na drukarce HP z komputera przenośnego, tabletu, smartfonu lub innego urządzenia przenośnego. Aby wyświetlić pełną listę i dokonać najlepszego wyboru, przejdź do strony www.hp.com/go/LaserJetMobilePrinting.



UWAGA: Zaktualizuj oprogramowanie sprzętowe drukarki, aby upewnić się, że wszystkie opcje drukowania z urządzeń przenośnych i funkcje ePrint są obsługiwane.

- [Bezpośrednie drukowanie bezprzewodowe oraz NFC](#)
- [HP ePrint drogą e-mailową](#)
- [oprogramowanie HP ePrint](#)
- [AirPrint](#)
- [Wbudowane rozwiązanie druku w systemie Android](#)

Bezpośrednie drukowanie bezprzewodowe oraz NFC

Firma HP obsługuje drukowanie w trybie bezprzewodowym i NFC (Near Field Communication), w drukarkach korzystających z akcesoriów HP Jetdirect 3000w NFC/Wireless. To dodatkowe wyposażenie dla drukarek z serii HP LaserJet, korzystających z interfejsu HIP (Hardware Integration Pocket).

Funkcje bezpośredniego drukowania bezprzewodowego, drukowania NFC oraz Wi-Fi Direct pozwalają urządzeniom (mobilnym) obsługującym łączność bezprzewodową na łączenie się bezpośrednio z drukarką za pośrednictwem sieci bezprzewodowej, bez potrzeby korzystania z routera bezprzewodowego.

Drukarka nie musi być podłączona do sieci, aby można było korzystać z możliwości szybkiego drukowania bez użycia komputera.

Z funkcji bezpośredniego drukowania bezprzewodowego można korzystać na następujących urządzeniach:

- iPhone, iPad lub iPod touch korzystające z usługi Apple AirPrint lub aplikacji HP ePrint;
- urządzenia mobilne z systemem Android, korzystające z aplikacji HP ePrint lub wbudowane rozwiązania do drukowania w systemie Android;
- komputery PC i Mac korzystające z oprogramowania HP ePrint





Więcej informacji na temat drukowania bezprzewodowego znaleźć można na stronie www.hp.com/go/wirelessprinting.

Funkcje drukowania NFC oraz bezprzewodowego można włączać i wyłączać z poziomu panelu sterowania drukarki.

1. Z ekranu głównego panelu sterowania drukarki otwórz menu [Ustawienia](#).
2. Otwórz kolejno następujące menu:

- Praca w sieci
- Wireless Direct
- Stan

3. Wybierz opcję **Włącz**, a następnie wybierz przycisk **OK**, aby aktywować drukowanie bezprzewodowe.

 **UWAGA:** W środowiskach, w których zainstalowano więcej niż jeden model tej samej drukarki, warto nadać każdemu urządzeniu bardziej rozpoznawalną nazwę, co ułatwi identyfikację drukarek podczas drukowania do trybu HP Wireless Direct. Nazwy sieci bezprzewodowych, np. Wireless, WiFi Direct itd., są dostępne na ekranie informacyjnym po wybraniu ikony Informacje , a następnie wybraniu ikony Sieć  lub ikony Bezprzewodowa .

Wykonaj następującą procedurę, aby zmienić nazwę HP Wireless Direct drukarki:

1. Z ekranu głównego panelu sterowania drukarki otwórz menu **Ustawienia**.
2. Otwórz kolejno następujące menu:
 - Praca w sieci
 - Wireless Direct
 - Nazwa bezpośredniego połączenia bezprzewodowego
3. Skorzystaj z klawiatury, aby zmienić nazwę w polu tekstowym **Nazwa drukarki Wireless Direct**. Wybierz opcję **OK**.



HP ePrint drogą e-mailową

Usługa HP ePrint umożliwia drukowanie dokumentów wysłanych jako załączniki do wiadomości poczty elektronicznej na adres e-mail urządzenia drukującego z dowolnego urządzenia obsługującego pocztę elektroniczną.

Aby można było korzystać z funkcji HP ePrint, drukarka musi spełniać następujące wymagania:

- Konieczne są podłączenie do sieci przewodowej lub bezprzewodowej oraz dostęp do Internetu.
- Funkcja Usługi sieciowe HP musi być w drukarce włączona, a sama drukarka musi być zarejestrowana w witrynie HP Connected.

Postępuj według tej procedury, aby włączyć Usługi sieciowe HP i zarejestrować się w HP Connected:

1. Otwórz kartę wbudowanego serwera internetowego HP (EWS):
 - a. Na ekranie głównym panelu sterowania drukarki dotknij ikony Informacje , a następnie ikony Sieć  aby wyświetlić adres IP lub nazwę hosta urządzenia.

- b. Otwórz przeglądarkę internetową i wpisz w wierszu adresu adres IP lub nazwę hosta urządzenia tak, aby były identyczne z danymi wyświetlanymi na panelu sterowania drukarki. Naciśnij klawisz **Enter** na klawiaturze komputera. Zostanie wyświetlona strona serwera EWS.

 <https://10.10.XXXXX/>

 **UWAGA:** Jeżeli przeglądarka wyświetli komunikat informujący, że dostęp do strony internetowej może być niebezpieczny, wybierz opcję kontynuowania mimo to. Dostęp do tej strony nie spowoduje uszkodzenia komputera.

2. Kliknij kartę **Usługi sieciowe HP**.
3. Wybierz opcję włączenia usług sieci Web.

 **UWAGA:** Włączanie usług sieciowych może potrwać dłuższą chwilę.

4. Przejdź do witryny www.hpconnected.com w celu utworzenia konta HP ePrint i zakończenia procesu konfiguracji.

oprogramowanie HP ePrint

Oprogramowanie HP ePrint ułatwia drukowanie z komputera stacjonarnego lub przenośnego z systemem Windows lub Mac na każdym urządzeniu zgodnym z funkcją HP ePrint. To oprogramowanie ułatwia znalezienie drukarek zgodnych z HP ePrint, które są zarejestrowane na Twoim koncie HP Connected. Docelowa drukarka HP może znajdować się w biurze lub w dowolnym miejscu na świecie.

- **System Windows:** Po zainstalowaniu oprogramowania otwórz opcję **Drukuj** w aplikacji i z listy zainstalowanych drukarek wybierz **HP ePrint**. Kliknij przycisk **Właściwości**, aby skonfigurować opcje drukowania.
- **System OS X:** Po zainstalowaniu oprogramowania wybierz **Plik, Drukuj**, a następnie wybierz strzałkę obok pozycji **PDF** (w lewym dolnym rogu ekranu sterownika). Wybierz opcję **HP ePrint**.

W systemie Windows oprogramowanie HP ePrint obsługuje drukowanie TCP/IP za pomocą drukarek w sieci lokalnej (LAN lub WAN) zgodnych ze standardem UPD PostScript®.

Systemy Windows i Mac obsługują drukowanie IPP za pomocą urządzeń podłączonych do sieci LAN lub WAN zgodnych ze standardem ePCL.

Systemy Windows i OS X obsługują także drukowanie dokumentów PDF w publicznych lokalizacjach druku oraz drukowanie przy użyciu usługi HP ePrint z wykorzystaniem wiadomości e-mail i technologii pracy „w chmurze”.

Sterowniki i informacje są dostępne pod adresem www.hp.com/go/eprintsoftware.

 **UWAGA:** W systemie Windows sterownik druku oprogramowania HP ePrint nosi nazwę HP ePrint + JetAdvantage.

 **UWAGA:** Oprogramowanie HP ePrint to narzędzie do obsługi przepływu plików PDF do systemu OS X i nie jest technicznie sterownikiem druku.

 **UWAGA:** Oprogramowanie HP ePrint nie obsługuje drukowania USB.

AirPrint

Drukowanie bezpośrednio za pomocą funkcji Apple AirPrint obsługiwane jest w wypadku systemów iOS oraz z komputerów Mac z systemem OS X 10.7 Lion i nowszym. Usługa AirPrint umożliwia bezpośrednie drukowanie na

tym urządzeniu z urządzeń iPad, iPhone (3GS lub nowszego) lub iPod touch (trzeciej generacji lub nowszego) w następujących aplikacjach mobilnych:

- Poczta
- Fotografie
- Safari
- iBooks
- Wybrane aplikacje innych firm

Aby można było korzystać z usługi AirPrint, drukarka musi być podłączona do tej samej sieci (podsieci) co urządzenie Apple. Więcej informacji na temat korzystania z usługi AirPrint i drukarek firmy HP zgodnych z tą usługą można uzyskać w witrynie www.hp.com/go/LaserJetMobilePrinting.



UWAGA: Przed rozpoczęciem korzystania z usługi AirPrint przy użyciu kabla USB, sprawdź numer wersji. Wersje AirPrint 1.3 i wcześniejsze nie obsługują połączeń USB.

Wbudowane rozwiązanie druku w systemie Android

Wbudowane rozwiązanie firmy HP dla urządzeń Android i Kindle umożliwia urządzeniom mobilnym automatyczne znajdowanie i drukowanie z użyciem drukarek HP, które są połączone z siecią lub znajdują się w zasięgu bezpośredniego drukowania bezprzewodowego (Wi-Fi Direct).

Drukarka musi być podłączona do tej samej sieci (podsieci) co urządzenie z systemem Android.

Rozwiązanie do drukowania jest wbudowane w wiele wersji systemu operacyjnego.



UWAGA: Jeśli opcja drukowania nie jest dostępna w urządzeniu, przejdź do [Google Play > aplikacje Android](https://play.google.com/store/apps/details?id=com.hp.printservice) i zainstaluj rozszerzenie HP Print Service.

Aby uzyskać więcej informacji na temat korzystania z wbudowanego drukowania i obsługiwanych urządzeń z systemem Android, odwiedź stronę: www.hp.com/go/LaserJetMobilePrinting.

Drukowanie z portu USB

Wprowadzenie

Drukarka wyposażona jest w funkcję drukowania z urządzenia USB. Pozwala to na szybkie wydrukowanie plików bez konieczności wcześniejszego przesyłania ich z komputera. Drukarka obsługuje wszystkie standardowe dyski flash USB za pośrednictwem portu USB w pobliżu panelu sterowania. Obsługuje ono następujące rodzaje plików:

- .pdf
- .prn
- .pcl
- .ps
- .cht



Włączanie portu USB w celu drukowania

Port USB jest domyślnie wyłączony. Przed użyciem tej funkcji należy włączyć port USB. Aby włączyć ten port, skorzystaj z jednego z poniższych sposobów:

Metoda nr 1: Włączanie portu USB z poziomu menu panelu sterowania drukarki

1. Na ekranie głównym panelu sterowania drukarki przewiń do menu **Ustawienia**. Dotknij ikony **Ustawienia**, aby otworzyć menu.
2. Otwórz kolejno następujące menu:
 - **Ustawienia USB**
 - **Ustawienia drukowania z dysku USB**
 - **Włącz drukowanie z dysku USB**
3. Wybierz opcję **Włączone**.

Metoda 2: Włączanie portu USB z poziomu wbudowanego serwera internetowego HP (tylko drukarki podłączone do sieci)

1. Otwórz wbudowany serwer internetowy HP:
 - a. Na ekranie głównym panelu sterowania drukarki dotknij ikony **Informacje** , a następnie ikony **Sieć** , aby wyświetlić adres IP lub nazwę hosta urządzenia.
 - b. Otwórz przeglądarkę internetową i wpisz w wierszu adresu adres IP lub nazwę hosta urządzenia tak, aby były identyczne z danymi wyświetlanymi na panelu sterowania drukarki. Naciśnij klawisz **Enter** na klawiaturze komputera. Zostanie wyświetlona strona serwera EWS.

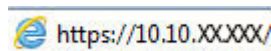

 **UWAGA:** Jeżeli przeglądarka wyświetli komunikat informujący, że dostęp do strony internetowej może być niebezpieczny, wybierz opcję kontynuowania mimo to. Dostęp do tej strony nie spowoduje uszkodzenia komputera.

2. Otwórz kartę **Kopiuje/Drukuj**.
3. Po lewej stronie ekranu kliknij opcję **Pobierz z ustawień USB**.

4. Zaznacz pole wyboru **Włącz pobieranie z USB**.
5. Kliknij opcję **Zastosuj**.

Drukowanie dokumentów z USB

1. Włóż napęd USB do łatwo dostępnego portu USB.



UWAGA: Port może być zakryty. W przypadku niektórych drukarek pokrywa otwiera się. W przypadku pozostałych drukarek zdjęcie pokrywy wymaga jej wyciągnięcia.

2. Na ekranie głównym panelu sterowania drukarki wybierz opcję **Drukuj**.
3. Wybierz opcję **Drukuj z dysku USB**.
4. Dotknij przycisku **Wybierz**, a następnie wybierz nazwę dokumentu do wydrukowania. Dotknij opcji **Wybierz**.



UWAGA: Dokument może być w folderze. Otwórz foldery, jeśli to konieczne.

5. Aby dostosować liczbę kopii, dotknij pola liczby kopii w lewym dolnym rogu ekranu. Skorzystaj z klawiatury numerycznej, aby wprowadzić liczbę kopii do wydrukowania.
6. Wybierz opcję **Drukuj**, aby wydrukować dokument.

5 Kopiuuj

- [Kopiowanie](#)
- [Kopiowanie po obu stronach \(dwustronne\)](#)
- [Dodatkowe opcje podczas kopiowania](#)
- [Dodatkowe zadania kopiowania](#)

Informacje dodatkowe:

Poniższe informacje są poprawne w chwili publikacji. Aktualne informacje można znaleźć na stronach www.hp.com/support/colorljM681MFP or www.hp.com/support/colorljM682MFP.

Pełne wsparcie HP dla drukarki obejmuje następujące informacje:

- Instalacja i konfiguracja
- Nauka i użytkowanie
- Rozwiązywanie problemów
- Pobierz aktualizacje programów i oprogramowania sprzętowego
- Dołączanie do forów pomocy technicznej
- Znajdowanie informacji o gwarancji i przepisach

Kopiowanie

1. Umieść dokument na szybie skanera stroną zadrukowaną do dołu lub umieść je w podajniku dokumentów stroną zadrukowaną ku górze i dopasuj prowadnice do formatu dokumentu.
2. Na ekranie głównym panelu sterowania drukarki wybierz opcję **Kopiuj**.
3. W okienku **Opcje** wybierz liczbę kopii.
4. Wybierz opcję **Optymalizuj tekst/zdjęcie**, aby zoptymalizować zadanie pod względem typu kopiowanego obrazu: tekstu, grafiki lub zdjęć. Wybierz jedną z zaprogramowanych opcji.
5. Przed użyciem funkcji podglądu ustaw opcje oznaczone żółtym trójkątem.

 **UWAGA:** Po wykonaniu skanu podglądu opcje te są usuwane z głównej listy **Opcje** i wyświetlane w formie skrótowej na liście **Opcje skanowania wstępnego**. Aby zmienić którąkolwiek z tych opcji, usuń podgląd i rozpocznij ponownie.

Funkcja podglądu jest opcjonalna.

6. Dotknij okienka po prawej stronie ekranu, aby wyświetlić podgląd dokumentu. Użyj przycisków po prawej stronie ekranu podglądu, aby ustawić opcje podglądu, a także aby przestawiać, obracać, wstawiać lub usuwać strony.



Za pomocą tych przycisków możesz przełączać pomiędzy widokiem dwóch stron i widokiem miniatur. W widoku miniatur znajduje się więcej opcji niż widok dwóch stron.



Użyj tych przycisków, aby powiększyć lub pomniejszyć wybraną stronę.

UWAGA: Przycisków tych można używać tylko w przypadku pojedynczych stron.



Ten przycisk służy do obracania stron o 180 stopni.

UWAGA: Jest on dostępny tylko w widoku miniatur.



Za pomocą tego przycisku można usunąć wybrane strony.

UWAGA: Jest on dostępny tylko w widoku miniatur.



Użyj tych przycisków, aby przestawić strony w dokumencie. Wybierz jedną lub kilka stron i przesuń je w lewo lub w prawo.

UWAGA: Przyciski te są dostępne jedynie w widoku miniatur.



Za pomocą tego przycisku można dodać stronę do dokumentu. Drukarka wyświetli monit z zapytaniem o skanowanie kolejnych stron.



Użyj tego przycisku, aby usunąć zmiany wprowadzone w podglądzie i rozpocząć ponownie.



Dotknięcie tego przycisku umożliwia zwinięcie ekranu podglądu i powrót do ekranu kopiowania.

7. Kiedy dokument jest gotowy, dotknij przycisku [Start](#), aby rozpocząć kopiowanie.

Kopiowanie po obu stronach (dwustronne)

1. Umieść dokument na szybie skanera stroną zadrukowaną do dołu lub umieść je w podajniku dokumentów stroną zadrukowaną ku górze i dopasuj prowadnice do formatu dokumentu.
2. Na ekranie głównym panelu sterowania drukarki wybierz opcję **Kopiuj**.
3. W panelu **Opcje** wybierz opcję **Strony**.
4. Wybierz opcję **Strony oryginału**, a następnie wybierz opcję, która odpowiada oryginalnemu dokumentowi.
 - Opcja **Wykryj automatycznie** umożliwia wykrycie, czy oryginał jest zadrukowany po jednej czy po obu stronach kartki.



UWAGA: Ta funkcja nie jest dostępna dla wszystkich wersji oprogramowania sprzętowego. Drukarka może wymagać aktualizacji oprogramowania sprzętowego, aby używanie tej funkcji było możliwe.

- W przypadku oryginałów zadrukowanych tylko na jednej stronie kartki, korzystaj z opcji **jednostronny**.
 - W przypadku oryginałów zadrukowanych po obu stronach kartki korzystaj z opcji **Dwustronny**.
 - Włącz lub wyłącz opcję **Odwracaj strony górną**, aby określić, którą krawędzią strony ma być obracany oryginalny dokument dwustronny.
5. Wybierz opcję **Strony wydruku**, a następnie wybierz jedną z następujących opcji:
 - **Dopasuj do oryginału:** Wydruk będzie miał format dopasowany do oryginału. Na przykład w sytuacji, gdy oryginał jest jednostronny, wydruk też będzie jednostronny. Jednakże w sytuacji, gdy administrator ograniczył jednostronne drukowanie i oryginał jest jednostronny, wydruk będzie dwustronny w stylu książki.



UWAGA: Ta funkcja nie jest dostępna dla wszystkich wersji oprogramowania sprzętowego. Drukarka może wymagać aktualizacji oprogramowania sprzętowego, aby używanie tej funkcji było możliwe.

- **Jednostronny:** Wydruk będzie jednostronny. Jednakże w sytuacji, gdy administrator ograniczył jednostronne drukowanie, wydruk będzie dwustronny w stylu książki.
 - **Dwustronny:** Wydruk będzie dwustronny.
 - Włącz lub wyłącz opcję **Odwracaj strony górną**, aby określić, którą krawędzią strony ma być obracany wydruk dokumentu dwustronnego.
6. Przed użyciem funkcji podglądu ustaw opcje oznaczone żółtym trójkątem.



UWAGA: Po wykonaniu skanu podglądu opcje te są usuwane z głównej listy **Opcje** i wyświetlane w formie skrótowej na liście **Opcje skanowania wstępnego**. Aby zmienić którąkolwiek z tych opcji, usuń podgląd i rozpocznij ponownie.

Funkcja podglądu jest opcjonalna.

7. Dotknij okienka po prawej stronie ekranu, aby wyświetlić podgląd dokumentu. Użyj przycisków po prawej stronie ekranu podglądu, aby ustawić opcje podglądu, a także aby przestawiać, obracać, wstawiać lub usuwać strony.



Za pomocą tych przycisków możesz przełączać pomiędzy widokiem dwóch stron i widokiem miniatur. W widoku miniatur znajduje się więcej opcji niż widok dwóch stron.



Użyj tych przycisków, aby powiększyć lub pomniejszyć wybraną stronę.

UWAGA: Przycisków tych można używać tylko w przypadku pojedynczych stron.



Ten przycisk służy do obracania stron o 180 stopni.

UWAGA: Jest on dostępny tylko w widoku miniatur.



Za pomocą tego przycisku można usunąć wybrane strony.

UWAGA: Jest on dostępny tylko w widoku miniatur.



Użyj tych przycisków, aby przestawić strony w dokumencie. Wybierz jedną lub kilka stron i przesuń je w lewo lub w prawo.

UWAGA: Przyciski te są dostępne jedynie w widoku miniatur.



Za pomocą tego przycisku można dodać stronę do dokumentu. Drukarka wyświetli monit z zapytaniem o skanowanie kolejnych stron.



Użyj tego przycisku, aby usunąć zmiany wprowadzone w podglądzie i rozpocząć ponownie.



Dotknięcie tego przycisku umożliwia zwinięcie ekranu podglądu i powrót do ekranu kopiowania.

8. Kiedy dokument jest gotowy, dotknij przycisku **Start**, aby rozpocząć kopiowanie.

Dodatkowe opcje podczas kopiowania

Podczas kopiowania na liście [Opcje](#) dostępne są następujące ustawienia:



UWAGA: Poniższa lista zawiera główne opcje dostępne dla urządzeń wielofunkcyjnych HP LaserJet Enterprise. Niektóre opcje nie są dostępne w przypadku wszystkich drukarek.

Liczba kopii	Określ liczbę kopii do wykonania.
Załaduj i zapisz ustawienia	<p>Załaduj szybki zestaw: Załaduj ustawienia kopiowania z zapisanego szybkiego zestawu.</p> <p>UWAGA: Szybkie zestawy można tworzyć i zapisywać za pomocą wbudowanego serwera internetowego HP.</p> <p>Zapisz ustawienia domyślne: Zapisz aktualne ustawienia na liście Opcje jako ustawienia domyślne dla przyszłych zadań kopiowania.</p>
Strony	Określ, czy dokument źródłowy jest wydrukowany na jednej, czy na obu stronach, a następnie zrób to samo w przypadku kopii.
Kolor/czarno-biały	Określ, czy kopie mają być drukowane w kolorze, w czerni i odcieniach szarości czy też tylko w czerni.
Tylko w przypadku drukarek kolorowych.	
Zszywka	Określ umiejscowienie zszywek.
Tylko w przypadku drukarek wyposażonych w moduły automatycznego wykańczania. Funkcja ta nie dotyczy drukarek wyposażonych w zszywacz podręczny.	
Zszywanie/dziurkowanie	Określ liczbę i rozmieszczenie dziurkowanych otworów.
Tylko w przypadku drukarek wyposażonych w moduły dziurkowania.	
Tryb skanowania	<p>Dokument standardowy: Zeskanuj jedną lub kilka stron, umieszczając je w podajniku dokumentów lub pojedynczo na szybie skanera.</p> <p>Tryb książki: Zeskanuj otwartą książkę tak, aby każda strona książki znalazła się na osobnej stronie.</p> <p>Dwustronne kopiowanie dowodu: Umieszczając dowód tożsamości na szybie skanera, zeskanuj go dwustronnie na jednej stronie papieru. Po zeskanowaniu pierwszej strony drukarka wyświetla monit z prośbą o poprawne umieszczenie drugiej strony na szybie skanera.</p>
Zmniejsz/Powiększ	Zmniejsz lub powiększ rozmiar skanowanego dokumentu.
Rozmiar oryginalny	Określ format strony oryginału.
Wybór papieru	Określ format i rodzaj papieru używanego do kopiowania.
Broszura	Zmień format i ustawienie oryginalnych zeskanowanych obrazów w taki sposób, aby dopasować je do wydruku w formie broszury.
Orientacja zawartości	Określ, czy oryginalny dokument jest wydrukowany w orientacji pionowej czy poziomej.
Stron na arkuszu	Kopij wiele stron na jednym arkuszu. Wybierz spośród opcji kopiowania jednej, dwóch lub czterech stron na jednym arkuszu.

<p>Pojemnik wyjściowy</p> <p>Tylko w przypadku drukarek wyposażonych w kilka pojemników wyjściowych.</p>	<p>Gdy pojemniki wyjściowe drukarki skonfigurowane są do trybu skrzynki pocztowej, określ, który pojemnik wyjściowy ma być używany w przypadku danego zadania.</p> <p>UWAGA: Opcja ta nie będzie wyświetlana, jeśli pojemniki wyjściowe są skonfigurowane do trybu układacza lub trybu separatora funkcji.</p>
<p>Ścieżka papieru</p> <p>Tylko w przypadku drukarek, które mają opcję odwracania stron na ścieżce papieru.</p>	<p>Wybierz określoną ścieżkę papieru:</p> <p>Stroną zadrukowaną do góry (najprostsza ścieżka): Strony układane są w pojemniku wyjściowym w kolejności odwrotnej do tej, w jakiej zostały umieszczone w podajniku dokumentów.</p> <p>Stroną zadrukowaną w dół (właściwa kolejność): Strony układane są w takiej samej kolejności, w jakiej zostały umieszczone w podajniku dokumentów.</p>
<p>Regulacja obrazu</p>	<p>Ostrość: Wyostrz lub wygładź obraz. Na przykład: zwiększenie ostrości może uczynić tekst bardziej wyraźnym, ale jej zmniejszenie pozwala wygładzić fotografie.</p> <p>Zciemnienie: Zwiększ lub zmniejsz poziom czerni i bieli w kolorach skanowanych obrazów.</p> <p>Kontrast: Zwiększ lub zmniejsz kontrast pomiędzy najjaśniejszym i najciemniejszym kolorem na stronie.</p> <p>Czyszczenie tła: Usuń wyblakłe kolory z tła skanowanych obrazów. Na przykład: jeśli oryginalny dokument został wydrukowany na kolorowym papierze, ta funkcja umożliwi rozjaśnienie tła dokumentu i zachowanie ciemnego tekstu.</p> <p>Automatyczne tonowanie: Dostępne tylko w przypadku modeli Flow. W przypadku oryginalnych dokumentów zawierających co najmniej 100 znaków na stronie drukarka może wykryć górną krawędź strony i odpowiednio ustawić orientację skanowanych obrazów. W przypadku skanowania kilku stron, z których część ma inną orientację, orientacja zeskanowanych obrazów wszystkich stron będzie ustawiona względem prawego górnego rogu. Jeśli niektóre strony mają orientację poziomą, drukarka obróci obraz, tak aby górna krawędź strony znajdowała się u góry obrazu.</p>
<p>Optymalizuj tekst/zdjęcie</p>	<p>Optymalizacja zadania pod względem typu skanowanych obrazów: tekstu, grafiki lub zdjęć.</p>
<p>Od krawędzi do krawędzi</p>	<p>Skanuj i drukuj bliżej krawędzi strony, niż jest to zwykle możliwe. Drukowanie blisko krawędzi strony może powodować problemy z jakością druku.</p>
<p>Wymazywanie krawędzi</p>	<p>Usuń wady, takie jak ciemne obramowania czy ślady po zszywkach, oczyszczając krawędzie skanowanego obrazu.</p>
<p>Sortowanie</p>	<p>Podczas wykonywania wielu kopii dokumentu, pogrupuj każdy zestaw stron w takiej samej kolejności, w jakiej były one poukładane w oryginale.</p>
<p>Wyprostuj automatycznie</p> <p>UWAGA: Dostępne tylko w modelach Flow.</p> <p>Ta funkcja nie jest dostępna dla wszystkich wersji oprogramowania sprzętowego. Drukarka może wymagać aktualizacji oprogramowania sprzętowego, aby używanie tej funkcji było możliwe.</p>	<p>Automatyczne prostowanie skanowanego obrazu.</p>

Eliminacja pustych stron

UWAGA: Ta funkcja nie jest dostępna dla wszystkich wersji oprogramowania sprzętowego. Drukarka może wymagać aktualizacji oprogramowania sprzętowego, aby używanie tej funkcji było możliwe.

Usuń puste strony oryginalnego dokumentu ze skanowanych obrazów. Ta funkcja jest przydatna podczas skanowania dokumentów zadrukowanych z obu stron, ponieważ pozwala wyeliminować puste strony.

Wykrywanie podawania wielu stron

Włącz lub wyłącz funkcję wykrywania podawania wielu stron. Jeśli funkcja ta jest włączona, skanowanie zostanie zatrzymane, gdy drukarka wykryje jednoczesne pobieranie kilku stron z podajnika dokumentów. Jeśli funkcja ta jest wyłączona, skanowanie będzie kontynuowane po wykryciu pobierania wielu stron. Pozwoli to skanować posklejane strony, dokumenty z karteczkami samoprzylepnymi oraz dokumenty wydrukowane na grubym papierze.

Dodatkowe zadania kopiowania

Przejdź do witryny www.hp.com/support/colorljM681MFP or www.hp.com/support/colorljM682MFP.

Dostępne są instrukcje wykonywania określonych zadań kopiowania, takich jak:

- Kopiowanie lub skanowanie stron z książek lub innych wiązanych dokumentów
- Kopiowanie oryginałów o różnych rozmiarach
- Kopiowanie lub skanowanie obu stron dokumentu tożsamości
- Kopiowanie lub skanowanie dokumentu w formie broszury

6 Skanowanie

- [Konfiguracja funkcji Skanuj do poczty e-mail](#)
- [Konfiguracja funkcji skanowania do folderu sieciowego](#)
- [Konfiguracja funkcji Skanuj na dysk USB](#)
- [Konfiguracja funkcji Zapisz do SharePoint® \(tylko modele Flow\)](#)
- [Tworzenie szybkiego zestawu](#)
- [Wysyłanie zeskanowanych dokumentów na jeden lub wiele adresów e-mail](#)
- [Skanowanie i wysyłanie do folderu sieciowego](#)
- [Skanowanie i wysyłanie dokumentu na dysk USB](#)
- [Dodatkowe opcje podczas skanowania](#)
- [Rozwiązania dla firm HP JetAdvantage](#)
- [Dodatkowe zadania skanowania](#)

Informacje dodatkowe:

Poniższe informacje są poprawne w chwili publikacji. Aktualne informacje można znaleźć na stronach www.hp.com/support/colorljM681MFP or www.hp.com/support/colorljM682MFP.

Pełne wsparcie HP dla drukarki obejmuje następujące informacje:

- Instalacja i konfiguracja
- Nauka i użytkowanie
- Rozwiązywanie problemów
- Pobierz aktualizacje programów i oprogramowania sprzętowego
- Dołączanie do forów pomocy technicznej
- Znajdowanie informacji o gwarancji i przepisach

Konfiguracja funkcji Skanuj do poczty e-mail

- [Wprowadzenie](#)
- [Zanim zaczniesz](#)
- [Krok 1: Otwórz wbudowany serwer internetowy HP \(EWS\)](#)
- [Krok 2: Konfiguracja ustawień Identyfikacji sieci](#)
- [Krok 3: Konfiguracja funkcji wysyłania do wiadomości e-mail](#)
- [Krok czwarty: Konfiguracja szybkich zestawów \(opcjonalnie\)](#)
- [Krok 5: Konfiguracja funkcji Wyślij do poczty e-mail w celu używania systemu Office 365 Outlook \(opcjonalnie\)](#)

Wprowadzenie

Drukarka wyposażona jest w funkcję umożliwiającą skanowanie dokumentu i wysyłanie go na jeden lub większą liczbę adresów e-mail. Aby użyć funkcji skanowania, drukarka musi być podłączona do sieci, ale funkcja nie będzie dostępna, dopóki nie zostanie skonfigurowana. Istnieją dwie metody konfiguracji opcji Skanowanie do poczty e-mail: **Kreatora konfiguracji skanowania do wiadomości e-mail** (podstawowe) oraz **Konfiguracja wiadomości e-mail** (zaawansowana). Użyj poniższych informacji, by skonfigurować funkcję Skanowanie do poczty e-mail.

Zanim zaczniesz

Aby skonfigurować funkcję Skanowanie do poczty e-mail, połączenie drukarki z siecią musi być aktywne.

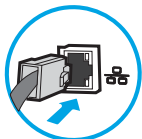

Administratorzy potrzebują następujących informacji przed rozpoczęciem procesu konfiguracji:



- Dostęp administracyjny do drukarki
- Sufiks DNS (np. companyname.com)
- Serwer SMTP (np. smtp.mycompany.com)

 **UWAGA:** Jeśli nie jest znana nazwa serwera SMTP, numer portu SMTP lub informacje uwierzytelniania, skontaktuj się z dostawcą usług e-mail/internetowych lub administratorem systemu, aby uzyskać wymagane informacje. Nazwy serwera SMTP i nazwy portów można zwykle znaleźć przy użyciu funkcji wyszukiwania w Internecie. Wyszukaj np. takie terminy jak „nazwa serwera smtp Gmail” lub „nazwa serwera smtp Yahoo”.

- Wymagania uwierzytelniania serwera SMTP dla poczty wychodzącej, w tym nazwa użytkownika i hasło uwierzytelniania, jeśli są stosowane.

 **UWAGA:** W dokumentacji dostawcy usługi poczty e-mail wyszukaj informacje na temat limitów cyfrowego przesyłania, które dotyczą posiadanego konta e-mail. Niektórzy dostawcy mogą tymczasowo zablokować konto w przypadku przekroczenia limitu wysyłania.

Krok 1: Otwórz wbudowany serwer internetowy HP (EWS)

1. Na ekranie głównym panelu sterowania drukarki dotknij ikony Informacje , a następnie ikony Sieć , aby wyświetlić adres IP lub nazwę hosta urządzenia.
2. Otwórz przeglądarkę internetową i wpisz w wierszu adresu adres IP lub nazwę hosta urządzenia tak, aby były identyczne z danymi wyświetlanymi na panelu sterowania drukarki. Naciśnij klawisz **Enter** na klawiaturze komputera. Zostanie wyświetlona strona serwera EWS.

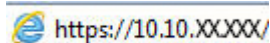
 <https://10.10.XX.XXX/>

 **UWAGA:** Jeżeli przeglądarka wyświetli komunikat informujący, że dostęp do strony internetowej może być niebezpieczny, wybierz opcję kontynuowania mimo to. Dostęp do tej strony nie spowoduje uszkodzenia komputera.

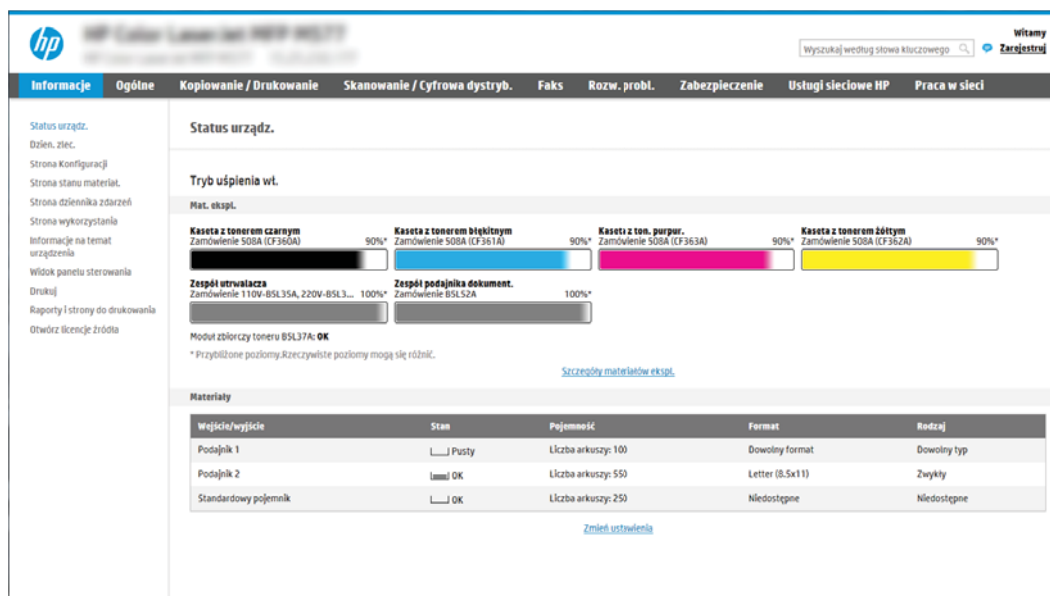

The screenshot displays the HP EWS interface with the following details:

- Status urządź.** (Printer Status)
- Tryb uśpienia wt.** (Sleep Mode)
- Mat. eksplo.** (Material Usage) section showing four toner cartridges: Kasetę z tonerem czarnym (90%), Kasetę z tonerem błękitnym (90%), Kasetę z ton. purpur. (90%), and Kasetę z tonerem żółtym (90%).
- Zespół utrwalacza** (Fuser Unit) and **Zespół podajnika dokument.** (Document Feeder) both at 100%.
- Moduł zbiorczy toneru B5L37A: OK**
- Materiały** (Materials) table:

Wąsiki/wyjście	Stan	Pojemność	Format	Rodzaj
Podajnik 1	— Pusty	Liczba arkuszy: 100	Dowolny format	Dowolny typ
Podajnik 2	— OK	Liczba arkuszy: 550	Letter (8.5x11)	Zwykły
Standardowy pojemnik	— OK	Liczba arkuszy: 250	Niedostępne	Niedostępne

Krok 2: Konfiguracja ustawień Identyfikacji sieci

 **UWAGA:** Konfiguracja poczty e-mail na karcie **Sieć** jest procesem złożonym i może wymagać pomocy administratora systemu.

1. Korzystając z górnych kart nawigacji serwera EWS, kliknij opcję **Internet**.

 **UWAGA:** Aby skonfigurować ustawienia sieci do użytku z Office 365, [Krok 5: Konfiguracja funkcji Wyślij do poczty e-mail w celu używania systemu Office 365 Outlook \(opcjonalnie\) na stronie 103](#)

2. W lewym panelu nawigacyjnym kliknij opcję **Ustawienia TCP/IP**. Może być wymagana nazwa użytkownika lub hasło dostępu do karty **Identyfikacja sieci** wbudowanego serwera internetowego.
3. W oknie dialogowym **Ustawienia TCP/IP** kliknij kartę **Identyfikacja sieci**.

4. W obszarze **Sufiks domeny TCP/IP** sprawdź, czy podano sufiks DNS dla używanego klienta poczty. Sufiksy DNS mają następujący format: companyname.com, gmail.com itp.

The screenshot shows the HP ePrint web interface. The top navigation bar includes 'Information', 'General', 'Copy/Print', 'Scan/Digital Send', 'Fax', 'Troubleshooting', 'Security', 'HP Web Services', and 'Networking'. The left sidebar lists various configuration options. The main content area is titled 'TCP/IP Settings' and has tabs for 'Summary', 'Network Identification', 'TCP/IP(v4)', 'TCP/IP(v6)', 'Config Precedence', and 'Advanced'. The 'Network Identification' tab is active. Underneath, there is a checkbox for 'Enable DDNS'. The 'TCP/IP Domain Suffix' section is highlighted with a blue box and contains a 'DNS Suffixes' text area and an 'Add' button. Below this are sections for 'WINS (IPv4 only)' with 'Primary' and 'Secondary' input fields, and 'Bonjour' with a 'Bonjour Service Name' input field. 'Apply' and 'Cancel' buttons are located at the bottom right of the settings area.

 **UWAGA:** Jeżeli sufiks DNS nie jest skonfigurowany, użyj adresu IP.

5. Kliknij **Zastosuj**.
6. Kliknij przycisk **OK**.

Krok 3: Konfiguracja funkcji wysyłania do wiadomości e-mail

Istnieją dwie metody konfiguracji opcji wysyłania do poczty e-mail: **Kreator konfiguracji poczty e-mail** (podstawowa) oraz **Konfiguracja poczty e-mail** (zaawansowana). Aby skonfigurować funkcję wysyłania do poczty e-mail, należy użyć następujących opcji:

- [Metoda 1: Podstawowa konfiguracja za pomocą Kreatora konfiguracji poczty e-mail](#)
- [Metoda 2: Zaawansowana konfiguracja za pomocą Konfiguracji poczty e-mail](#)

Metoda 1: Podstawowa konfiguracja za pomocą Kreatora konfiguracji poczty e-mail

Opcja ta uruchamia podstawowy **Kreator konfiguracji poczty e-mail** we wbudowanym serwerze internetowym (EWS).

1. Korzystając z górnych kart nawigacji serwera EWS, kliknij opcję **Skanowanie / dystrybucja cyfrowa**.
2. W lewym panelu nawigacyjnym kliknij opcję **Kreatory szybkiej konfiguracji funkcji Wyślij w wiadomości e-mail i skanuj do folderu sieciowego**.

3. W oknie dialogowym **Kreatory szybkiej konfiguracji poczty e-mail i skanowania do folderu sieciowego** wybierz łącze **Konfiguracja poczty e-mail**.

 **UWAGA:** Jeśli zostanie wyświetlony komunikat informujący, że funkcja skanowania do wiadomości e-mail jest wyłączona, kliknij przycisk **Kontynuuj**, aby kontynuować konfigurację i włączyć funkcję skanowania do wiadomości e-mail po zakończeniu.

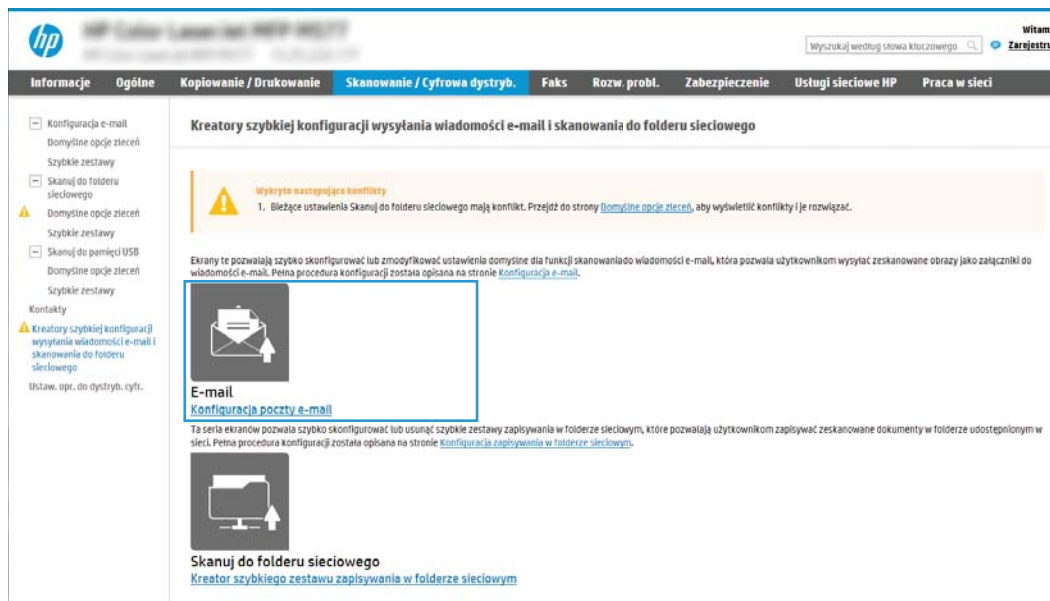

4. W oknie dialogowym **Skonfiguruj serwery poczty e-mail (SMTP)** wykonaj jedną z poniższych czynności:

Opcja 1: Użyj serwera, który jest już wykorzystywany przez pocztę e-mail

- ▲ Wybierz opcję **Użyj serwera, który jest już wykorzystywany przez pocztę e-mail** i kliknij przycisk **Dalej**.

Opcja 2: Przeszukaj sieć, aby wyszukać serwer poczty wychodzącej

 **UWAGA:** Opcja ta wyszukuje serwery SMTP wyłącznie w obrębie zapory użytkownika.

- Wybierz opcję **Przeszukaj sieć w celu znalezienia serwera poczty wychodzącej** i kliknij przycisk **Dalej**.
- Wybierz właściwy serwer z listy **Konfiguruj serwer poczty e-mail (SMTP)** i kliknij przycisk **Dalej**.
- Wybierz opcję opisującą wymagania w zakresie uwierzytelniania serwera
 - **Serwer nie wymaga uwierzytelniania:** Wybierz opcję **Serwer nie wymaga uwierzytelniania** i kliknij przycisk **Dalej**.
 - lub
 - **Serwer wymaga uwierzytelniania:** Z rozwijanej listy wybierz opcję uwierzytelniania:
 - **Użyj danych logowania użytkownika do połączenia się po zalogowaniu za pomocą panelu sterowania:** Wybierz opcję **Użyj danych logowania użytkownika, aby połączyć po zarejestrowaniu na panelu sterowania**, a następnie kliknij przycisk **Dalej**.

lub

- **Zawsze używaj tych danych logowania:** Wybierz opcję **Zawsze używaj tych danych logowania**, wpisz **nazwę użytkownika** i **hasło**, a następnie kliknij przycisk **Dalej**.

Opcja 3: Dodaj serwer SMTP

- Wybierz opcję **Dodaj serwer SMTP**
- Wprowadź odpowiednie dane w polu **Nazwa serwera** i **Numer portu**, a następnie kliknij przycisk **Dalej**.

 **UWAGA:** W większości przypadków domyślnego numeru portu nie trzeba zmieniać.

 **UWAGA:** Jeżeli korzystasz z takiej usługi serwera SMTP jak Gmail, sprawdź adres SMTP, numer portu i ustawienia SSL na stronie internetowej dostawcy usługi lub w innych źródłach. Zwykle w przypadku poczty Gmail adres SMTP to smtp.gmail.com, numer portu to 465, a szyfrowanie SSL powinno być włączone.

Sprawdź w źródłach internetowych, czy te ustawienia serwera są aktualne i obowiązujące w czasie wykonywania konfiguracji.

- Wybierz opcję uwierzytelniania serwera:
 - **Serwer nie wymaga uwierzytelniania:** Wybierz opcję **Serwer nie wymaga uwierzytelniania** i kliknij przycisk **Dalej**.

lub

- **Serwer wymaga uwierzytelniania:** Wybierz opcję z rozwijanej listy **Serwer wymaga uwierzytelniania**:
 - **Użyj danych logowania użytkownika do połączenia się po zalogowaniu za pomocą panelu sterowania:** Wybierz opcję **Użyj danych logowania użytkownika, aby połączyć po zarejestrowaniu na panelu sterowania**, a następnie kliknij przycisk **Dalej**.

lub

- **Zawsze używaj tych danych logowania:** Wybierz opcję **Zawsze używaj tych danych logowania**, wpisz **nazwę użytkownika** i **hasło**, a następnie kliknij przycisk **Dalej**.

5. W oknie dialogowym **Konfiguracja poczty e-mail** podaj informacje dotyczące adresu e-mail nadawcy, a następnie kliknij przycisk **Dalej**.

 **UWAGA:** Jeżeli w trakcie konfiguracji pól **Nadawca**, **Temat** i **Wiadomość** pole wyboru **Edytowane przez użytkownika** nie jest zaznaczone, to użytkownicy nie będą mogli edytować tych pól na panelu sterowania drukarki podczas wysyłania wiadomości e-mail.

Opcja	Opis
Od (wymagane)	Wybierz jedną z następujących opcji menu rozwijanego Nadawca : <ul style="list-style-type: none"> • Adres użytkownika (wymagane logowanie) • Domyślny nadawca: Wpisz domyślny adres e-mail i wyświetlaną nazwę w polach Domyślny adres e-mail nadawcy i Domyślna nazwa. <p>UWAGA: Utwórz konto e-mail dla drukarki i użyj jako domyślnego adresu e-mail.</p> <p>UWAGA: Skonfiguruj funkcję e-mail tak, aby użytkownik przed jej użyciem musiał się zalogować. Zapobiega to wysyłaniu przez użytkowników wiadomości e-mail z adresu, który do nich nie należy.</p>
Temat (opcjonalne)	Domyślny wiersz tematu wiadomości e-mail.
Wiadomość (opcjonalne)	Utwórz wiadomości niestandardową. <p>Aby wykorzystać tę wiadomość we wszystkich wiadomościach e-mail wysyłanych z drukarki usuń zaznaczenie pola wyboru Edytowane przez użytkownika, aby zastąpić je ustawieniem Wiadomość.</p>

6. W obszarze **Konfiguruj ustawienia skanowania pliku** ustaw domyślne preferencje skanowania i kliknij przycisk **Dalej**.

Opcja	Opis
Typ pliku	Wybierz domyślny typ pliku dla skanowanego dokumentu: <ul style="list-style-type: none"> • PDF • JPEG • TIFF • MTIFF • .XPS • PDF/A
Kolor/czarno-biały	Wybierz standardowe ustawienie kolorów dla skanowanego dokumentu: <ul style="list-style-type: none"> • Kolor • Czarny • Czarny/szary • Automatycznie wykrywaj

Opcja	Opis
Jakość i rozmiar pliku	Wybierz domyślną jakość wydruku dla skanowanego dokumentu: <ul style="list-style-type: none"> Niska (mały plik) Średni Wysoka (duży plik)
Rozdzielczość	Wybierz domyślną rozdzielczość skanowania dla dokumentu: <ul style="list-style-type: none"> 75 dpi 150 dpi 200 dpi 300 dpi 400 dpi 600 dpi

- Przejrzyj zawartość obszaru **Podsumowanie**, następnie kliknij przycisk **Zakończ**, aby zakończyć konfigurację.

Metoda 2: Zaawansowana konfiguracja za pomocą Konfiguracji poczty e-mail

- Za pomocą karty nawigacji serwera EWS wybierz opcję **Skanowanie/dystrybucja cyfrowa**, a następnie kliknij opcję **Konfiguracja poczty e-mail** w lewym panelu nawigacyjnym.

 **UWAGA:** Domyślnie strona Konfiguracji poczty e-mail wyświetla podstawowe ustawienia Konfiguracji skanowania do wiadomości e-mail. Aby uzyskać dostęp do dodatkowych ustawień, kliknij przycisk **Ustawienia zaawansowane** u dołu strony.

- W oknie dialogowym **Konfiguracja e-mail** zaznacz pole **Włącz skanowanie do wiadomości e-mail**. Jeśli to pole wyboru nie jest zaznaczone, funkcja jest niedostępna z panelu sterowania drukarki.

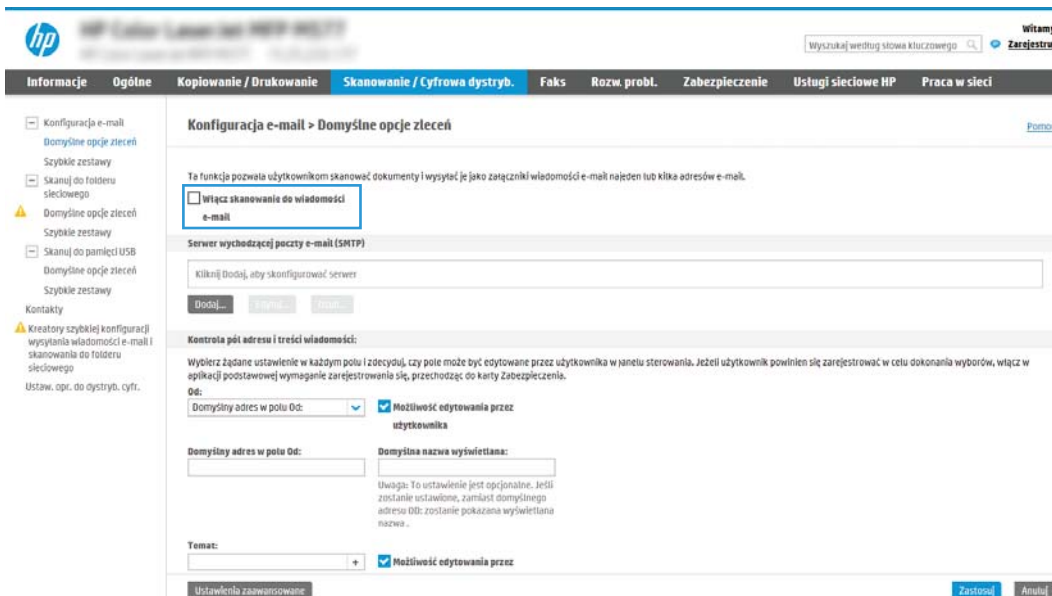

Konfiguracja e-mail > Domyślne opcje zleceń

Ta funkcja pozwala użytkownikom skanować dokumenty i wysyłać je jako załączniki wiadomości e-mail najeden lub kilka adresów e-mail.

Włącz skanowanie do wiadomości e-mail

Serwer wychodzącej poczty e-mail (SMTP)

Kliknij Dodaj, aby skonfigurować serwer

Dodaj... Wytnij... Wklej...

Kontrola pól adresu i treści wiadomości:

Wybierz żądane ustawienie w każdym polu i zdecyduj, czy pole może być edytowane przez użytkownika w panelu sterowania. Jeżeli użytkownik powinien się zarejestrować w celu dokonania wyborów, włącz w aplikacji podstawowej wymagane zarejestrowania się, przechodząc do karty Zabezpieczenia.

Ode: Możliwość edytowania przez użytkownika

Domyślny adres w polu Ode:

Domyślna nazwa wyświetlana:



Uwaga: To ustawienie jest opcjonalne. Jeśli zostanie ustawione, zamiast domyślnego adresu Ode: zostanie pokazana wyświetlana nazwa.

Temat: Możliwość edytowania przez

Ustawienia zaawansowane Zastosuj Anuluj

3. W obszarze **Serwery poczty wychodzącej (SMTP)** wykonaj czynności dotyczące jednej z poniższych opcji.
- Wybór jednego z wyświetlanych serwerów
 - Kliknij przycisk **Dodaj**, aby uruchomić kreator SMTP.
1. W kreatorze SMTP wybierz jedną z poniższych opcji.
 - **Opcja 1: Znam adres serwera SMTP lub nazwę hosta:** Wprowadź adres serwera SMTP i kliknij przycisk **Dalej**.
 - **Opcja 2:** Jeśli nie znasz adresu serwera SMTP, wybierz opcję **Przeszukaj sieć w celu znalezienia serwera poczty wychodzącej**, a następnie kliknij przycisk **Dalej**. Wybierz serwer i kliknij przycisk **Dalej**.

 **UWAGA:** Jeśli serwer SMTP został już utworzony dla innej funkcji drukarki, zostanie wyświetlona opcja **Użyj serwera używanego już przez inną funkcję**. Wybierz tę opcję i skonfiguruj ją pod kątem funkcji e-mail.

 2. W oknie dialogowym **Ustaw informacje podstawowe wymagane do połączenia z serwerem** ustaw opcje, które chcesz wykorzystać i kliknij przycisk **Dalej**.
 -  **UWAGA:** Niektóre serwery mają problem z wysyłaniem lub odbiorem wiadomości e-mail, które są większe niż 4 MB. Problemom tym można zapobiec, wprowadzając wartość liczbową w polu **Dziel wiadomości e-mail większe niż (MB)**.
 -  **UWAGA:** W większości przypadków domyślnego numeru portu nie trzeba zmieniać. Jednak przy wybranej opcji **Włącz protokół SMTP SSL** należy korzystać z portu 587.
 -  **UWAGA:** Jeśli korzystasz z usługi Google™ Gmail, zaznacz pole **Aktywuj protokół SMTP SSL**. Zwykle w przypadku poczty Gmail adres SMTP to smtp.gmail.com, numer portu to 465, a SSL powinno być włączone.

Sprawdź w źródłach internetowych, czy te ustawienia serwera są aktualne i obowiązujące w czasie wykonywania konfiguracji.

 3. W oknie dialogowym **Wymagania uwierzytelniania serwera** wybierz opcję, która opisuje wymagania uwierzytelniania dotyczące serwera:
 - **Serwer nie wymaga uwierzytelniania** i kliknij przycisk **Dalej**.
 - **Serwer wymaga uwierzytelniania**
 - Z listy rozwijanej wybierz opcję **Użyj danych logowania użytkownika, aby połączyć po zarejestrowaniu na panelu sterowania**, a następnie kliknij przycisk **Dalej**.
 - Z listy rozwijanej wybierz opcję **Zawsze używaj tych danych logowania**, wpisz **nazwę użytkownika** i **hasło**, a następnie kliknij przycisk **Dalej**.

 **UWAGA:** W przypadku używania danych uwierzytelniania zalogowanego użytkownika ustaw pocztę e-mail tak, aby wymagała logowania przez użytkownika na panelu sterowania drukarki. Odmowa dostępu do urządzenia gościom polega na usunięciu zaznaczenia pola wyboru poczty e-mail w kolumnie **Gość** w obszarze **Zasady dotyczące logowania i uprawnień** w oknie dialogowym **Kontrola dostępu** na karcie **Zabezpieczenia**. Ikona w polu wyboru zmieni się z symbolu zaznaczenia na blokadę.

 4. W oknie dialogowym **Użycie serwera** wybierz funkcje drukarki, które będą mogły wysyłać wiadomości e-mail przez ten serwer SMTP, a następnie kliknij przycisk **Dalej**.



UWAGA: Jeżeli serwer wymaga uwierzytelniania, potrzebne będą nazwa użytkownika i hasło do wysyłania automatycznych alarmów i raportów z drukarki.

5. W oknie dialogowym **Podsumowanie i test** wprowadź prawidłowy adres e-mail w polu **Wyślij testowy e-mail do:** i kliknij przycisk **Testuj**.
 6. Sprawdź prawidłowość wszystkich ustawień, po czym kliknij przycisk **Zakończ**, aby zakończyć konfigurację serwera poczty wychodzącej.
4. W obszarze **Kontrola pól adresu i wiadomości** wprowadź ustawienie **Od:** oraz pozostałe ustawienia opcjonalne.

Ustawienie **Kontrola pól adresu i wiadomości:**

Funkcja	Opis
Ograniczenia pola adresu¹	<p>Określ, czy użytkownicy muszą wybierać adres e-mail z książki adresowej, czy też mogą wprowadzać adres e-mail ręcznie.</p> <p>OSTROŻNIE: Jeśli zostało zaznaczone pole wyboru Użytkownicy muszą wybierać z książki adresowej, a dla pól adresów została także wybrana opcja Możliwość edytowania przez użytkownika, zmiany tych pól spowodują także zmiany odpowiednich wartości w książce adresowej.</p> <p>Aby uniemożliwić użytkownikom zmiany kontaktów w książce adresowej drukarki, przejdź do strony Kontrola dostępu, na karcie Zabezpieczenia, a następnie zablokuj możliwość wprowadzania zmian w książce przez użytkowników posługujących się kontem Gość.</p>
Zezwalanie na nieprawidłowe formaty adresu e-mail	Wybór tej opcji pozwala na nieprawidłowy format adresu e-mail.
Możliwość edytowania przez użytkownika	<p>Aby Domyślny adres w polu „Od” i Domyślna nazwa wyświetlana były używane do wszystkich wiadomości e-mail wysyłanych z tej drukarki (chyba, że użytkownik jest zalogowany), nie zaznaczaj pola wyboru Możliwość edytowania przez użytkownika.</p> <p>Jeżeli w trakcie ustawiania pól adresu pole wyboru Możliwość edytowania przez użytkownika nie jest zaznaczone, użytkownicy nie będą mogli edytować tych pól na panelu sterowania drukarki podczas wysyłania wiadomości e-mail. Aby korzystać z funkcji „wyślij do mnie”, usuń zaznaczenie pola wyboru Możliwość edytowania przez użytkownika dotyczących wszystkich pól adresu, w tym Od:, Do:, DW: oraz UDW:, a następnie ustaw adres wysyłania Od: jako jego własny i Do: jako ich własny.</p>
Domyślny adres w polu „Od” i Domyślna nazwa wyświetlana:	<p>Podaj adres e-mail i nazwę, aby użyć ich w adresie Od: wiadomości e-mail.</p> <p>UWAGA: Utwórz konto e-mail dla drukarki i użyj jako domyślnego adresu e-mail.</p> <p>UWAGA: Skonfiguruj funkcję e-mail tak, aby użytkownik przed jej użyciem musiał się zalogować. Zapobiega to wysyłaniu przez użytkowników wiadomości e-mail z adresu, który do nich nie należy.</p>
Do:¹	Adres e-mail odbiorcy wiadomości e-mail.
DW:¹	Adres DW do wiadomości e-mail.
UDW:¹	Adres UDW do wiadomości e-mail.
Temat:	Domyślny wiersz tematu wiadomości e-mail.
Komunikat:	Utwórz wiadomość niestandardową. Aby wykorzystać tę wiadomość we wszystkich e-mailach wysyłanych z drukarki, usuń zaznaczenie lub nie zaznaczaj pola wyboru Możliwość edytowania przez użytkownika w celu zastąpienia jej ustawieniem Wiadomość: .

¹ To ustawienie jest dostępne tylko na stronie Ustawienia zaawansowane.

5. W polu **Podpisywanie i szyfrowanie** ustaw preferencje podpisywania i szyfrowania.

 **UWAGA:** Te ustawienia są dostępne tylko na stronie Ustawienia zaawansowane.

Ustawienia Podpisywanie i szyfrowanie:

Funkcja	Opis
Podpisywanie	Wskaż, czy chcesz podpisywania certyfikatu zabezpieczeń. Zaznacz pole wyboru Możliwość edytowania przez użytkownika , aby to ustawienie mogło być edytowane z poziomu panelu sterowania drukarki.
Algorytm haszowania	Wybierz algorytm służący do podpisywania certyfikatu.
Szyfrowanie	Wskaż, czy wiadomości e-mail mają być szyfrowane. Zaznacz pole wyboru Możliwość edytowania przez użytkownika , aby to ustawienie mogło być edytowane z poziomu panelu sterowania drukarki.
Algorytm szyfrowania	Wybierz algorytm służący do szyfrowania wiadomości e-mail.
Atrybut publicznego klucza odbiorcy	Wskaż, który atrybut ma być używany do pobierania certyfikatu klucza publicznego odbiorcy z LDAP.
Użyj certyfikatu klucza publicznego odbiorcy do weryfikacji odbiorcy	Wybierz to ustawienie, aby użyć certyfikatu klucza publicznego odbiorcy do jego weryfikacji.

6. W obszarze **Ustawienia powiadomień** wybierz, czy użytkownicy będą otrzymywać powiadomienia o wysłanych wiadomościach e-mail. Domyślnie będzie wykorzystywany adres e-mail zalogowanego użytkownika. Jeśli adres e-mail odbiorcy jest pusty, powiadomienia nie będą wysłane.
7. W obszarze **Ustawienia skanowania** skonfiguruj domyślne preferencje skanowania.

 **UWAGA:** Te ustawienia są dostępne tylko na stronie Ustawienia zaawansowane.

Ustawienia skanowania:

Funkcja	Opis
Rozmiar oryginalny	Określ format strony oryginału.
Strony oryginału	Wskaż, czy oryginał jest jedno- czy dwustronny.
Optymalizuj tekst/zdjęcie	Wybierz, aby zoptymalizować wydruk dla zawartości określonego typu.
Orientacja zawartości	Wybierz sposób, w jaki zawartość oryginału jest rozmieszczona na stronie. Dostępne są opcje orientacji: Pionowa lub Pozioma .
Czyszczenie tła	Wybierz wartość, aby usunąć wyblakłe obrazy z tła lub usunąć jasny kolor tła.
Zaciemnienie	Wybierz wartość, aby ustawić przyciemnienie pliku.
Kontrast	Wybierz wartość, aby ustawić kontrast pliku.
Ostrość	Wybierz wartość, aby ustawić ostrość pliku.
Podgląd obrazu	Wskaż, czy wyświetlany podgląd zadania ma być opcjonalny, wymagany lub wyłączony.
Opcje przycinania	Wskaż, czy zezwalać na przycinanie zadania. Wybierz typ przycinania.
Wymazywanie krawędzi	Wybierz to ustawienie w celu określenia szerokości (w calach lub milimetrach) przeznaczonych do usunięcia marginesów (w calach lub milimetrach) przedniej oraz tylnej strony zadania.

8. W obszarze **Ustawienia pliku** skonfiguruj domyślne preferencje ustawień pliku.

Ustawienia pliku:

Funkcja	Opis
Prefiks nazwy pliku¹	Określ domyślny prefiks nazwy pliku używany dla plików zapisywanych do folderu sieciowego.
Nazwa pliku	Domyślna nazwa pliku dla pliku przeznaczonego do zapisania. Zaznacz pole wyboru Możliwość edytowania przez użytkownika , aby to ustawienie mogło być edytowane z poziomu panelu sterowania drukarki.
Sufiks nazwy pliku¹	Ta funkcja pozwala określić domyślny sufix nazwy pliku używany dla plików zapisywanych do folderu sieciowego. Domyślny sufix duplikatu nazwy pliku [nazwapliku]_RRRRMMDDT
Podgląd nazwy pliku¹	Wpisz nazwę pliku, a następnie kliknij przycisk Aktualizuj podgląd .
Format numerowania plików¹	Wybierz format nazwy pliku w przypadku, gdy zadanie jest dzielone na kilka plików.
Dodaj numerowanie, gdy zadanie składa się tylko z jednego pliku (np. _1-1)¹	Wybierz to ustawienie, aby dodać numerowanie do nazwy pliku, jeśli zadanie składa się tylko z jednego pliku zamiast wielu.
Typ pliku	Wybierz format zapisanego pliku. Zaznacz pole wyboru Możliwość edytowania przez użytkownika , aby to ustawienie mogło być edytowane z poziomu panelu sterowania drukarki.
Wysoka kompresja (mniejszy plik)¹	Wybierz to ustawienie, aby skompresować zeskanowany plik, co pozwoli zmniejszyć jego rozmiar. Należy jednak pamiętać, że proces skanowania pliku o wysokim stopniu kompresji może trwać dłużej niż w przypadku plików o normalnej kompresji.
Szyfrowanie PDF¹	Jeżeli typem pliku jest PDF, wówczas opcja ta umożliwi szyfrowanie wyjściowego pliku PDF. Aby zaszyfrować plik, należy określić hasło. Tego samego hasła należy użyć do otwarcia pliku. Jeżeli przed naciśnięciem przycisku Start nie podano hasła, na ekranie pojawi się komunikat mówiący o konieczności wprowadzenia go.
Rozdzielczość	Ustaw rozdzielczość pliku. Obrazy o wyższej rozdzielczości drukowane są z większą liczbą punktów na cal (dpi, dots per inch), widoczna jest więc na nich większa liczba szczegółów. Obrazy o niższej rozdzielczości drukowane są z mniejszą liczbą punktów na cal, widoczne jest więc na nich mniej szczegółów, ale rozmiar pliku jest też mniejszy.
Jakość i rozmiar pliku	Wybierz jakość pliku. Obrazy wyższej jakości wymagają plików o większym rozmiarze niż obrazy gorsze jakościowo, a ponadto dłużej trwa ich wysyłanie.
Kolor/czarno-biały	Określ, czy kopie mają być drukowane w kolorze, w czerni i odcieniach szarości czy też tylko w czerni.
Omijaj puste strony¹	Jeśli włączono opcję Omijaj puste strony , puste strony będą ignorowane.
Tworzenie wielu plików¹	Wybierz to ustawienie, aby skanować strony do osobnych plików na podstawie określonej maksymalnej liczby stron na jeden plik.

¹ To ustawienie jest dostępne tylko na stronie Ustawienia zaawansowane.

9. Przejrzyj wybrane i opcje i sprawdź, czy są właściwe. Następnie kliknij przycisk **Zastosuj**, aby zakończyć konfigurację.

Krok czwarty: Konfiguracja szybkich zestawów (opcjonalnie)

Szybkie zestawy to opcjonalne skróty zleceń dostępne na ekranie głównym oraz w aplikacji Szybkie zestawy w drukarce.

1. W obszarze **Konfiguracja poczty e-mail** w lewym panelu nawigacyjnym kliknij opcję **Szybkie zestawy**.
2. Wybierz jedną z następujących opcji:
 - wybierz istniejący szybki zestaw w aplikacji Szybkie zestawy w tabeli
lub
 - kliknij przycisk **Dodaj**, aby uruchomić kreator szybkiego zestawu.
3. Jeśli wybrano opcję **Dodaj**, zostanie otwarta strona **Konfiguracja szybkiego zestawu**. Wprowadź następujące informacje:
 - **Nazwa szybkiego zestawu:** Wprowadź tytuł nowego szybkiego zestawu.
 - **Opis szybkiego zestawu:** Wprowadź opis szybkiego zestawu.
 - **Opcja uruchamiania szybkiego zestawu:** Aby ustawić sposób uruchamiania szybkiego zestawu, kliknij opcję **Wprowadź aplikację**, a następnie wybierz **Start** lub **Uruchom natychmiast po wybraniu z ekranu głównego**.
4. Należy określić następujące ustawienia szybkiego zestawu: Kontrola pól adresu i wiadomości, Podpisywanie i szyfrowanie, Ustawienia powiadamiania, Ustawienia skanowania, Ustawienia pliku.
5. Kliknij przycisk **Zakończ**, aby zapisać Szybki zestaw.

Krok 5: Konfiguracja funkcji Wyślij do poczty e-mail w celu używania systemu Office 365 Outlook (opcjonalnie)

Wprowadzenie

Microsoft Office 365 Outlook jest to dostarczany przez firmę Microsoft system poczty e-mail oparty na chmurze, który wykorzystuje protokół SMTP (Simple Mail Transfer Protocol) do wysyłania i odbierania wiadomości e-mail. Wykonanie poniższych czynności prowadzi do włączenia drukarki w celu wysyłania poczty e-mail za pomocą konta Office 365 Outlook z poziomu panelu sterowania urządzenia.

 **UWAGA:** Musisz mieć konto z adresem e-mail w systemie Office 365 Outlook, aby skonfigurować odpowiednie ustawienia we wbudowanym serwerze internetowym (EWS).

Skonfiguruj serwer poczty wychodzącej (SMTP) w celu wysyłania poczty z konta Office 365 Outlook

1. Korzystając z górnych kart nawigacji serwera EWS, kliknij opcję **Internet**.
2. W lewym okienku nawigacji kliknij opcję **Ustawienia TCP/IP**.
3. W obszarze **Ustawienia TCP/IP** kliknij kartę **Identyfikacja sieci**.

4. W obszarze **Sufiks domeny TCP/IP** sprawdź, czy podano sufiks DNS dla używanego klienta poczty. Sufiksy DNS mają następujący format: companyname.com, Gmail.com itd.

 **UWAGA:** Jeżeli sufiks DNS nie jest skonfigurowany, użyj adresu IP.

5. Kliknij **Zastosuj**.
6. Kliknij kartę **Skanowanie/Dystrybucja cyfrowa**.
7. W lewym panelu nawigacyjnym kliknij opcję **Konfiguracja poczty e-mail**.
8. Na stronie **Konfiguracja e-mail** zaznacz pole **Włącz skanowanie do wiadomości e-mail**. Jeżeli pole nie jest zaznaczone, funkcja będzie niedostępna z panelu sterowania drukarki.

9. Kliknij przycisk **Dodaj** w obszarze **Serwery poczty wychodzącej (SMTP)**, aby uruchomić kreator SMTP.

10. W polu **Znam adres serwera SMTP lub nazwę hosta** wpisz smtp.onoffice.com i kliknij przycisk **Dalej**.
11. W oknie dialogowym **Ustaw informacje podstawowe wymagane do połączenia z serwerem** wpisz **587** w polu **Numer portu**.



UWAGA: Niektóre serwery mają problem z wysyłaniem lub odbiorem wiadomości e-mail, które są większe niż 4 MB. Problemom tym można zapobiec, wprowadzając wartość liczbową w polu **Dziel wiadomości e-mail większe niż (MB)**.

12. Zaznacz pole wyboru **Włącz protokół SMTP SSL** i kliknij przycisk **Dalej**.
13. W oknie dialogowym **Wymagania uwierzytelniania serwera** uzupełnij następujące informacje.
 - a. Wybierz opcję **Serwer wymaga uwierzytelniania**.
 - b. Z listy rozwijanej wybierz opcję **Zawsze używaj tych danych logowania**.
 - c. W polu **Nazwa użytkownika** wpisz adres e-mail Office 365 Outlook.
 - d. W polu **Hasło** wpisz hasło do konta Office 365 Outlook i kliknij przycisk **Dalej**.
14. W oknie dialogowym **Użycie serwera** wybierz funkcje drukarki, które będą mogły wysyłać wiadomości e-mail przez ten serwer SMTP, a następnie kliknij przycisk **Dalej**.
15. W oknie dialogowym **Podsumowanie i test** wprowadź prawidłowy adres e-mail w polu **Wyślij testowy e-mail do:** i kliknij przycisk **Testuj**.
16. Sprawdź prawidłowość wszystkich ustawień, po czym kliknij przycisk **Zakończ**, aby zakończyć konfigurację serwera poczty wychodzącej.

Konfiguracja funkcji skanowania do folderu sieciowego

- [Wprowadzenie](#)
- [Zanim zaczniesz](#)
- [Krok 1: Otwórz wbudowany serwer internetowy HP](#)
- [Krok 2: Konfiguracja funkcji skanowania do folderu sieciowego](#)

Wprowadzenie

Ten dokument wyjaśnia sposób włączania i konfigurowania funkcji skanowania do folderu sieciowego. Drukarka wyposażona jest w funkcję umożliwiającą skanowanie dokumentu i zapisywanie go w folderze sieciowym. Aby użyć funkcji skanowania, drukarka musi być podłączona do sieci, ale funkcja nie będzie dostępna, dopóki nie zostanie skonfigurowana. Istnieją dwie metody konfiguracji opcji skanowania do folderu sieciowego: **Kreator konfiguracji zapisywania do folderu sieciowego** (podstawowa) oraz **Konfiguracja zapisywania do folderu sieciowego** (zaawansowana).

Zanim zaczniesz



 **UWAGA:** Aby skonfigurować funkcję Skanuj do folderu sieciowego, połączenie drukarki z siecią musi być aktywne.

Administratorzy potrzebują następujących danych przed rozpoczęciem procesu konfiguracji:

- Dostęp administracyjny do drukarki
- W pełni kwalifikowana nazwa domeny (FQDN) (np. \\servername.us.companyname.net\scans) folderu docelowego LUB adres IP serwera (np. \\16.88.20.20\scans).

 **UWAGA:** Termin „serwer” w tym kontekście odnosi się do komputera, w którym znajduje się udostępniany folder.

Krok 1: Otwórz wbudowany serwer internetowy HP

1. Na ekranie głównym panelu sterowania drukarki dotknij ikony Informacje , a następnie ikony Sieć , aby wyświetlić adres IP lub nazwę hosta urządzenia.
2. Otwórz przeglądarkę internetową i wpisz w wierszu adresu adres IP lub nazwę hosta urządzenia tak, aby były identyczne z danymi wyświetlanymi na panelu sterowania drukarki. Naciśnij klawisz **Enter** na klawiaturze komputera. Zostanie wyświetlona strona serwera EWS.



 **UWAGA:** Jeżeli przeglądarka wyświetli komunikat informujący, że dostęp do strony internetowej może być niebezpieczny, wybierz opcję kontynuowania mimo to. Dostęp do tej strony nie spowoduje uszkodzenia komputera.



The screenshot displays the HP EWS interface. At the top, there's a search bar and a 'Witamy Zarejestruj' button. The navigation menu includes 'Informacje', 'Ogólne', 'Kopiowanie / Drukowanie', 'Skanowanie / Cyfrowa dystryb.', 'Faks', 'Rozw. probl.', 'Zabezpieczenie', 'Usługi sieciowe HP', and 'Praca w sieci'. The main content area shows the printer's status, including 'Status urzadz.', 'Tryb ušpienia wł.', and 'Mat. eksplo.'. There are progress bars for four toner cartridges: 'Kaseta z tonerem czarnym' (90%), 'Kaseta z tonerem błękitnym' (90%), 'Kaseta z ton. purpur.' (90%), and 'Kaseta z tonerem żółtym' (90%). Below these are progress bars for 'Zespół utrwalacza' (100%) and 'Zespół podajnika dokument.' (100%). A table titled 'Materiały' lists various materials with their status, capacity, format, and type.

Wjście/wyjście	Stan	Pojemność	Format	Rodzaj
Podajnik 1	Pusty	Liczba arkuszy: 100	Dowolny format	Dowolny typ
Podajnik 2	OK	Liczba arkuszy: 550	Letter (8.5x11)	Zwykły
Standardowy pojemnik	OK	Liczba arkuszy: 250	Niedostępne	Niedostępne

Krok 2: Konfiguracja funkcji skanowania do folderu sieciowego

Metoda 1: Używanie kreatora funkcji Skanuj do folderu sieciowego

Opcja ta uruchamia kreator konfiguracji, które znajdują się we wbudowanym serwerze internetowym HP dla drukarki. Kreator konfiguracji obejmuje opcje konfiguracji podstawowej.

UWAGA: Przed rozpoczęciem: Aby wyświetlić adres IP drukarki lub nazwę hosta, dotknij ikony Informacje , a następnie dotknij ikony Sieć  na panelu sterowania drukarki.

1. Korzystając z górnych kart nawigacji serwera EWS, kliknij kartę **Skanowanie/dystrybucja cyfrowa**. Zostanie otwarte okno dialogowe **Kreatory szybkiej konfiguracji funkcji Wyślij w wiadomości e-mail i skanuj do folderu sieciowego**.
2. W lewym panelu nawigacyjnym kliknij opcję **Kreatory szybkiej konfiguracji funkcji Wyślij w wiadomości e-mail i skanuj do folderu sieciowego**.
3. Kliknij łącze **Kreator szybkiego zestawu funkcji Zapisz do folderu sieciowego**.
4. W oknie dialogowym **Dodaj lub usuń szybki zestaw Zapisz do folderu sieciowego** kliknij przycisk **Dodaj**.

UWAGA: Szybkie zestawy to skróty zleceń dostępne na Ekranie głównym oraz w aplikacji Szybkie zestawy.

UWAGA: Funkcja Zapisz do folderu sieciowego może być minimalnie skonfigurowana bez tworzenia szybkiego zestawu. W przypadku tej podstawowej konfiguracji pozbawionej szybkiego zestawu użytkownik musi jednak wprowadzić informacje o folderze docelowym dla każdego zadania skanowania. Szybki zestaw musi zawierać metadane funkcji Zapisz do folderu sieciowego.

5. W oknie dialogowym **Dodaj szybki zestaw Folder** uzupełnij niżej wymienione informacje.
 - a. W polu **Tytuł szybkiego zestawu** wpisz tytuł.

 **UWAGA:** Nazwa szybkiego zestawu powinna być łatwa do zrozumienia przez użytkowników (np. „Skanuj i zapisz do folderu”).

- b. W polu **Opis szybkiego zestawu** wpisz opis wyjaśniający, co szybki zestaw będzie zapisywać.
 - c. Kliknij przycisk **Dalej**.
6. W oknie dialogowym **Konfiguracja folderu docelowego** uzupełnij niżej wymienione informacje.
- a. W polu **Ścieżka UNC do folderu** wpisz ścieżkę do folderu, do którego będą trafiać skany.

Ścieżka do folderu może być w pełni kwalifikowaną nazwą domeny (FQDN) (np. \servername.us.companyname.net\scans) folderu docelowego lub adresem IP serwera (np. \16.88.20.20\scans). Upewnij się, czy ścieżka do folderu (np. \scans) następuje po nazwie FQDN lub adresie IP.

 **UWAGA:** Nazwa FQDN może być bardziej niezawodna niż adres IP. Jeśli serwer uzyska adres IP za pośrednictwem protokołu DHCP, adres IP może się zmienić. Jednak połączenie z adresem IP może być szybsze, bo drukarka nie musi korzystać z DNS, aby znaleźć serwer docelowy.

- b. Z listy rozwijanej **Ustawienia uwierzytelniania** wybierz jedną z niżej wymienionych opcji:
 - **Użyj danych logowania użytkownika w celu połączenia po zalogowaniu za pomocą panelu sterowania**
 - **Zawsze używaj tych danych logowania**

 **UWAGA:** W przypadku wyboru opcji **Zawsze używaj tych danych logowania** nazwa użytkownika i hasło muszą być wprowadzone w odpowiednich polach, a dostęp drukarki do folderu musi być zweryfikowany poprzez kliknięcie opcji **Sprawdź dostęp**.

- c. W polu **Domena systemu Windows** wpisz domenę Windows.

 **WSKAZÓWKA:** Aby znaleźć domenę systemu Windows w systemie Windows 7, kliknij przycisk **Start**, a następnie opcję **Panel sterowania** i **System**.



Aby znaleźć domenę systemu Windows w systemie Windows 8, kliknij przycisk **Szukaj**, wpisz **System** w polu wyszukiwania i kliknij opcję **System**.

Domena znajduje się w sekcji **Nazwa komputera, domena i ustawienia grupy roboczej**.

- d. Kliknij przycisk **Dalej**.
7. W oknie dialogowym **Konfiguruj ustawienia skanowania pliku** ustaw domyślne preferencje skanowania dla szybkiego zestawu i kliknij przycisk **Dalej**.
8. Przejrzyj okno dialogowe **Podsumowanie**, a następnie kliknij opcję **Zakończ**.

Metoda 2: Konfiguracja funkcji Skanuj do folderu sieciowego

Opcja ta umożliwi przeprowadzenie zaawansowanej konfiguracji funkcji Zapisz do folderu sieciowego za pomocą wbudowanego serwera internetowego (EWS) drukarki.

 **UWAGA:** Przed rozpoczęciem: Aby wyświetlić adres IP drukarki lub nazwę hosta, dotknij ikony Informacje , a następnie dotknij ikony Sieć  na panelu sterowania drukarki.

Krok 1: Rozpocznij konfigurację

1. Kliknij kartę **Skanowanie/Dystrybucja cyfrowa**.
2. W menu nawigacji po lewej kliknij łącze **Konfiguracja funkcji Skanuj do folderu sieciowego**.

Krok 2: Konfiguruj ustawienia funkcji Skanuj do folderu sieciowego

1. Na stronie **Konfiguracja funkcji Skanuj do folderu sieciowego** zaznacz pole **Zezwól na skanowanie do folderu sieciowego**. Jeśli to pole wyboru nie jest zaznaczone, funkcja jest niedostępna z panelu sterowania drukarki.
2. W obszarze Skanuj do folderu sieciowego w lewym panelu nawigacyjnym kliknij opcję **Szybkie zestawy**. Kliknij przycisk **Dodaj**, aby otworzyć okno dialogowe **Konfiguracja szybkich zestawów**.

 **UWAGA:** Szybkie zestawy to skróty zleceń dostępne na Ekranie głównym oraz w aplikacji Szybkie zestawy.

 **UWAGA:** Funkcja **Skanuj do folderu sieciowego** może być minimalnie skonfigurowana bez tworzenia szybkiego zestawu. W przypadku tej podstawowej konfiguracji pozbawionej szybkiego zestawu użytkownik musi jednak wprowadzić informacje o folderze docelowym dla każdego zadania skanowania. Szybki zestaw musi zawierać metadane funkcji Skanuj do folderu sieciowego.

Wypełnij ustawienia we wszystkich oknach konfiguracji szybkich zestawów, aby skonfigurować funkcję Skanuj do folderu sieciowego.

Okno pierwsze: Ustaw nazwę, opis i opcje interakcji z użytkownikiem szybkiego zestawu na panelu sterowania

Okno dialogowe **Ustaw lokalizację przycisku szybkiego zestawu i opcje interakcji z użytkownikiem na panelu sterowania** pozwala wskazać miejsce wyświetlania przycisku **Szybki zestaw** na panelu sterowania, aby skonfigurować poziom interakcji na poziomie panelu sterowania z użytkownikiem urządzenia.

1. W polu **Nazwa szybkiego zestawu** wpisz tytuł.
2. W polu **Opis szybkiego zestawu** wpisz opis wyjaśniający, co szybki zestaw będzie zapisywać.
3. Na liście rozwijanej **Opcje uruchamiania szybkiego zestawu** wybierz jedną z następujących opcji.

 **UWAGA:** Nazwa szybkiego zestawu powinna być łatwa do zrozumienia przez użytkowników (np. „Skanuj i zapisz do folderu”).

- Opcja 1: **Wprowadź aplikację, a następnie wybierz Start.**
- Opcja 2: **Uruchom natychmiast po wybraniu**

Wybierz jedną z następujących opcji dotyczących monitów:

- **monit dotyczący stron oryginału**
- **monit dotyczący dodatkowych stron**
- **wymagaj podglądu**

 **UWAGA:** W przypadku wyboru opcji **Uruchom natychmiast po wybraniu** w następnym etapie należy podać folder docelowy.

4. Kliknij przycisk **Dalej**.

Okno drugie: Ustawienia folderu

Okno **Ustawienia folderu** służy do konfiguracji typów folderów, do których drukarka wysyła zeskanowane dokumenty.

Użytkownik ma do wyboru dwa typy folderów docelowych:

- Foldery udostępnione i foldery FTP
- Udostępnione foldery osobiste

Istnieją dwa rodzaje uprawnień do korzystania z folderów:

- Dostęp umożliwiający odczyt i zapisywanie
- Dostęp umożliwiający tylko zapis

Poniżej opisano sposób konfiguracji ustawień folderu.

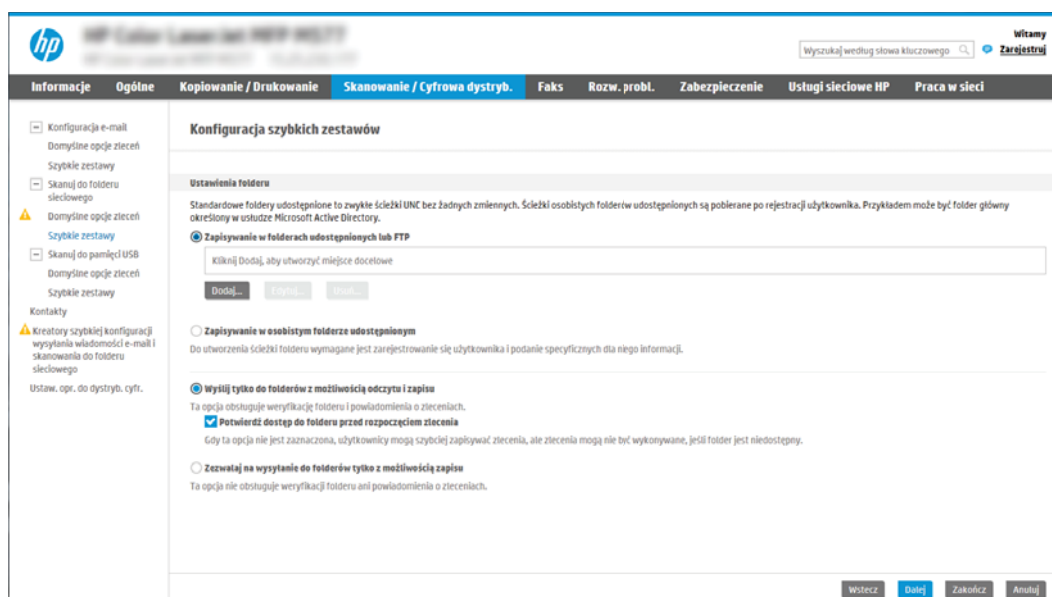

Konfiguracja folderu docelowego dla zeskanowanych dokumentów

Opcja 1: Foldery udostępnione i foldery FTP

Aby zapisywać zeskanowane dokumenty w standardowym folderze udostępnionym, wykonaj niżej opisane czynności.

1. Wybierz opcję **Zapisz do folderów udostępnionych lub folderów FTP**, jeżeli nie została ona wybrana wcześniej.
2. Kliknij przycisk **Dodaj...**. Nastąpi wyświetlenie okna dialogowego **Dodaj ścieżkę do folderu sieciowego**.
3. W oknie dialogowym **Ustawienia folderów** wybierz jedną z niżej wymienionych opcji.
 - Opcja 1: **Zapisz w standardowym folderze sieciowym**

 **UWAGA:** Więcej informacji na temat tworzenia udostępnionych folderów sieciowych znaleźć można w dokumencie [Konfiguracja folderu udostępnionego](#) (c04431534).

1. Wybierz opcję **Zapisz w standardowym udostępnionym folderze sieciowym**, o ile nie została ona wybrana wcześniej.
2. W polu **Ścieżka UNC do folderu** wpisz ścieżkę do folderu.

Ścieżka do folderu może być w pełni kwalifikowaną nazwą domeny (FQDN) (np. \\servername.us.companyname.net\scans) folderu docelowego lub adresem IP serwera (np. \\16.88.20.20\scans). Upewnij się, czy ścieżka do folderu (np. \scans) następuje po nazwie FQDN lub adresie IP.

 **UWAGA:** Nazwa FQDN może być bardziej niezawodna niż adres IP. Jeśli serwer uzyska adres IP za pośrednictwem protokołu DHCP, adres IP może się zmienić. Jednak połączenie z adresem IP może być szybsze, bo drukarka nie musi korzystać z DNS, aby znaleźć serwer docelowy.

3. Aby w folderze docelowym automatycznie utworzyć podfolder dla skanowanych dokumentów, wybierz formę nazwy podfolderu z listy **Podfolder niestandardowy**.

Aby ograniczyć dostęp do podfolderu do użytkownika, który tworzy zadanie skanowania, wybierz opcję **Ogranicz dostęp do podfolderu do użytkownika**.

4. Aby wyświetlić pełną ścieżkę do folderu dla skanowanych dokumentów, kliknij opcję **Aktualizuj podgląd**.

5. Z listy rozwijanej **Ustawienia uwierzytelniania** wybierz jedną z niżej wymienionych opcji:
 - o **Użyj danych logowania użytkownika w celu połączenia po zalogowaniu za pomocą panelu sterowania**
 - o **Zawsze używaj tych danych logowania**.

 **UWAGA:** W przypadku wyboru opcji **Zawsze używaj tych danych logowania** w odpowiednich polach należy wprowadzić nazwę użytkownika i hasło.

6. W polu **Domena systemu Windows** wpisz domenę Windows.

 **UWAGA:** Aby znaleźć domenę systemu Windows w systemie Windows 7, kliknij przycisk **Start**, a następnie opcję **Panel sterowania i System**.

Aby znaleźć domenę systemu Windows w systemie Windows 8, kliknij przycisk **Szukaj**, wpisz **System** w polu wyszukiwania i kliknij opcję **System**.

Domena znajduje się w sekcji **Nazwa komputera, domena i ustawienia grupy roboczej**.

 **UWAGA:** W przypadku konfiguracji, w której każdy ma dostęp do folderu, niezbędne jest podanie wartości nazwy grupy roboczej (wartość domyślna to „Workgroup” – Grupa robocza), nazwy użytkownika i hasła. Jeśli jednak folder znajduje się w folderach danego użytkownika, a nie folderach publicznych, konieczne jest użycie danych logowania tego użytkownika.

 **UWAGA:** Zamiast nazwy komputera może być niezbędne podanie adresu IP. Wiele domowych komputerów nie obsługuje prawidłowo nazw komputerów i nie ma serwera nazw domen (DNS). W takim przypadku najlepiej ustawić statyczny adres IP na udostępnionym komputerze PC, by uniknąć problemu przypisywania nowego adresu IP przez DHCP. W przypadku typowego routera domowego odbywa się to przez ustawienie statycznego adresu IP w tej samej podsieci, ale poza zasięgiem zakresów DHCP.

7. Kliknij polecenie **OK**.

- Opcja 2: **Zapisz na serwerze FTP**

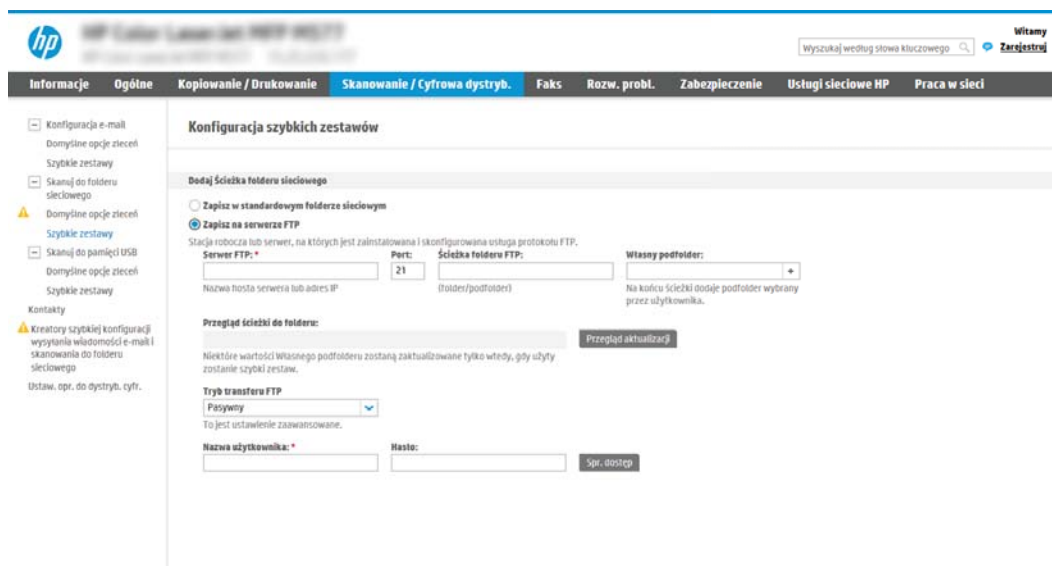

 **UWAGA:** Jeżeli serwer FTP znajduje się poza zaporą, należy skonfigurować serwer proxy w ustawieniach sieciowych. Ustawienia te znajdują się na karcie **ustawień sieciowych wbudowanego serwera internetowego** w opcjach **zaawansowanych**.

1. Wybierz opcję **Zapisz na serwerze FTP**.
2. W polu **Serwer FTP** wpisz nazwę serwera FTP lub adres IP.
3. W polu **Port** wpisz numer portu.

 **UWAGA:** W większości przypadków domyślnego numeru portu nie trzeba zmieniać.

4. Aby w folderze docelowym automatycznie utworzyć podfolder dla skanowanych dokumentów, wybierz formę nazwy podfolderu z listy **Podfolder niestandardowy**.

5. Aby wyświetlić pełną ścieżkę do folderu dla skanowanych dokumentów, kliknij opcję **Aktualizuj podgląd**.
6. Na liście rozwijanej **Tryb transferu FTP** wybierz jedną z niżej wymienionych opcji:
 - o **Pasywny**
 - o **Aktywny**
7. W polu **Nazwa użytkownika** wpisz nazwę użytkownika.
8. W polu **Hasło** wpisz hasło.
9. Kliknij opcję **Sprawdź dostęp**, aby potwierdzić, że można uzyskać dostęp do miejsca docelowego.
10. Kliknij polecenie **OK**.

Opcja 2: Udostępnione foldery osobiste

Aby zapisywać zeskanowane dokumenty w osobistym folderze udostępnionym, wykonaj niżej opisane czynności.

 **UWAGA:** Opcja ta jest stosowana w środowiskach domenowych, gdzie administrator konfiguruje folder udostępniony dla każdego użytkownika. Jeżeli skonfigurowano funkcję Zapisz w osobistym folderze udostępnionym, użytkownicy będą musieli logować się na panelu sterowania drukarki za pomocą danych logowania Windows lub uwierzytelniania LDAP.

1. Wybierz opcję **Zapisz w osobistym folderze udostępnionym**.
2. W polu **Pobierz folder główny użytkownika urządzenia, korzystając z tego atrybutu** wpisz folder główny użytkownika w Microsoft Active Directory.

 **UWAGA:** Sprawdź, czy użytkownik wie, gdzie w sieci znajduje się jego folder główny.

3. Aby dodać podfolder z nazwą użytkownika na końcu ścieżki do folderu, wybierz opcję **Utwórz podfolder na podstawie nazwy użytkownika**.

Aby ograniczyć dostęp do podfolderu do użytkownika, który tworzy zadanie skanowania, wybierz opcję **Ogranicz dostęp do podfolderu do użytkownika**.

Wybór uprawnień do korzystania z folderu docelowego

Opcja 1: Dostęp umożliwiający odczyt i zapisywanie

Aby wysyłać zeskanowane dokumenty do folderów z dostępem umożliwiającym odczyt i zapis, wykonaj niżej opisane czynności.

 **UWAGA:** **Wyślij tylko do folderów z możliwością odczytu i zapisu** obsługuje weryfikację folderu i powiadomienia dotyczące zadania

1. Wybierz opcję **Wyślij tylko do folderów z możliwością odczytu i zapisu**, jeżeli nie wybrano jej wcześniej.
2. Aby drukarka sprawdzała typ dostępu do folderu przez rozpoczęciem zadania skanowania, wybierz opcję **Sprawdź dostęp do folderu przed rozpoczęciem zadania**.

 **UWAGA:** Zadania skanowania można kończyć szybciej, jeżeli opcja **Sprawdź dostęp do folderu przed rozpoczęciem zadania** nie jest wybrana. Jeżeli jednak folder jest niedostępny, zadanie skanowania nie powiedzie się.

3. Kliknij przycisk **Dalej**.

Opcja 2: Dostęp umożliwiający tylko zapis

Aby wysyłać zeskanowane dokumenty do folderów z dostępem umożliwiającym jedynie ich zapis, wykonaj niżej opisane czynności.

 **UWAGA:** **Zezwól na wysyłanie do folderów tylko do odczytu** nie obsługuje weryfikacji folderu ani powiadomień o zadaniach.

 **UWAGA:** Jeśli ta opcja jest zaznaczona, drukarka nie może zmieniać nazwy pliku skanowania. Przesyła taką samą nazwę pliku dla wszystkich zadań skanowania.

Wybierz dla pliku zadania skanowania przedrostek lub przyrostek związany z czasem, by każde zadanie skanowania było zapisywane w unikatowym pliku i nie zastępowało poprzedniego pliku. Nazwa pliku jest określana przez informacje w oknie dialogowym ustawień pliku kreatora szybkiego zestawu.

1. Wybierz opcję **Zezwól na wysyłanie do folderów tylko do odczytu**.
2. Kliknij przycisk **Dalej**.

Okno trzecie: Ustawienia powiadamiania

▲ W oknie dialogowym **Ustawienia powiadamiania** można wykonywać niżej opisane zadania.

 **UWAGA:** W celu wysyłania powiadomień e-mail drukarka wymaga skonfigurowania pod kątem używania serwera SMTP do wysyłania wiadomości e-mail. Więcej informacji na temat konfiguracji serwera SMTP do wysyłania wiadomości e-mail znaleźć można w dokumencie [Konfiguracja funkcji Skanuj do poczty e-mail \(c04017973\)](#).

- Opcja 1: **Nie powiadamiaj**
 1. Wybierz opcję **Nie powiadamiaj**.
 2. W celu wygenerowania monitu o dokonanie przez użytkownika przeglądu ustawień powiadamiania wybierz opcję **Monituj użytkownika przed rozpoczęciem zadania**, a następnie kliknij przycisk **Dalej**.
- Opcja 2: **Powiadamiaj po zakończeniu zadania**
 1. Wybierz opcję **Powiadamiaj po zakończeniu zadania**.
 2. Wybierz metodę dostarczania powiadomień z listy **Sposób powiadamiania**.

Jeżeli wybraną metodą powiadamiania jest **E-mail**, wpisz adres e-mail w polu **Adres e-mail powiadomienia**.

3. Aby dołączyć do powiadomienia miniaturę pierwszej zeskanowanej strony, wybierz opcję **Dołącz miniaturę**.
 4. W celu wygenerowania monitu o dokonanie przez użytkownika przeglądu ustawień powiadamiania wybierz opcję **Monituj użytkownika przed rozpoczęciem zadania**, a następnie kliknij przycisk **Dalej**.
- Opcja 3: **Powiadamiaj tylko, jeśli zadanie nie powiedzie się**
 1. Wybierz opcję **Powiadamiaj tylko, jeśli zadanie nie powiedzie się**.
 2. Wybierz metodę dostarczania powiadomień z listy **Sposób powiadamiania**.

Jeżeli wybraną metodą powiadamiania jest **E-mail**, wpisz adres e-mail w polu **Adres e-mail powiadomienia**.
 3. Aby dołączyć do powiadomienia miniaturę pierwszej zeskanowanej strony, wybierz opcję **Dołącz miniaturę**.
 4. W celu wygenerowania monitu o dokonanie przez użytkownika przeglądu ustawień powiadamiania wybierz opcję **Monituj użytkownika przed rozpoczęciem zadania**, a następnie kliknij przycisk **Dalej**.

Okno czwarte: Scan Settings (Ustawienia skanowania)

W oknie dialogowym **Ustawienia skanowania** ustaw domyślne preferencje skanowania dla szybkiego zestawu i kliknij przycisk **Dalej**.

Ustawienia skanowania:

Funkcja	Opis
Rozmiar oryginalny	Określ format strony oryginału.
Strony oryginału	Wskaż, czy oryginał jest jedno- czy dwustronny.
Optymalizuj tekst/zdjęcie	Wybierz, aby zoptymalizować wydruk dla zawartości określonego typu.
Orientacja zawartości	Wybierz sposób, w jaki zawartość oryginału jest rozmieszczona na stronie. Dostępne są opcje orientacji: Pionowa lub Pozioma .
Czyszczenie tła	Wybierz wartość, aby usunąć wyblakłe obrazy z tła lub usunąć jasny kolor tła.
Zaciemnienie	Wybierz wartość, aby ustawić przyciemnienie pliku.
Kontrast	Wybierz wartość, aby ustawić kontrast pliku.
Ostrość	Wybierz wartość, aby ustawić ostrość pliku.
Podgląd obrazu	Wskaż, czy wyświetlany podgląd zadania ma być opcjonalny, wymagany lub wyłączony.
Opcje przycinania	Wskaż, czy zezwalać na przycinanie zadania. Wybierz typ przycinania.
Wymazywanie krawędzi	Wybierz to ustawienie w celu określenia szerokości (w calach lub milimetrach) przeznaczonych do usunięcia marginesów (w calach lub milimetrach) przedniej oraz tylnej strony zadania.

Okno piąte: Ustawienia IP

W oknie dialogowym **Ustawienia pliku** określ domyślne ustawienia pliku dla szybkiego zestawu i kliknij przycisk **Dalej**.

Ustawienia pliku:

Funkcja	Opis
Prefiks nazwy pliku	Określ domyślny prefiks nazwy pliku używany dla plików zapisywanych do folderu sieciowego.
Nazwa pliku	Domyślna nazwa pliku dla pliku przeznaczonego do zapisania. Zaznacz pole wyboru Możliwość edytowania przez użytkownika , aby to ustawienie mogło być edytowane z poziomu panelu sterowania drukarki.
Sufiks nazwy pliku	Ta funkcja pozwala określić domyślny sufix nazwy pliku używany dla plików zapisywanych do folderu sieciowego.
Podgląd nazwy pliku	Wpisz nazwę pliku, a następnie kliknij przycisk Aktualizuj podgląd .
Format numerowania plików	Wybierz format nazwy pliku w przypadku, gdy zadanie jest dzielone na kilka plików.
Dodaj numerowanie, gdy zadanie składa się tylko z jednego pliku (np. _1-1)	Wybierz to ustawienie, aby dodać numerowanie do nazwy pliku, jeśli zadanie składa się tylko z jednego pliku zamiast wielu.
Typ pliku	Wybierz format zapisanego pliku. Zaznacz pole wyboru Możliwość edytowania przez użytkownika , aby to ustawienie mogło być edytowane z poziomu panelu sterowania drukarki.
Wysoka kompresja (mniejszy plik)	Wybierz to ustawienie, aby skompresować zeskanowany plik, co pozwoli zmniejszyć jego rozmiar. Należy jednak pamiętać, że proces skanowania pliku o wysokim stopniu kompresji może trwać dłużej niż w przypadku plików o normalnej kompresji.
Szyfrowanie PDF	Jeżeli typem pliku jest PDF, wówczas opcja ta umożliwia szyfrowanie wyjściowego pliku PDF. Aby zaszyfrować plik, należy określić hasło. Tego samego hasła należy użyć do otwarcia pliku. Jeżeli przed naciśnięciem przycisku Start nie podano hasła, na ekranie pojawi się komunikat mówiący o konieczności wprowadzenia go.
Rozdzielczość	Ustaw rozdzielczość pliku. Obrazy o wyższej rozdzielczości drukowane są z większą liczbą punktów na cal (DPI, Dots Per Inch), widoczna jest więc na nich większa liczba szczegółów. Obrazy o niższej rozdzielczości drukowane są z mniejszą liczbą punktów na cal, widoczne jest więc na nich mniej szczegółów, ale rozmiar pliku jest też mniejszy.
Jakość i rozmiar pliku	Wybierz jakość pliku. Obrazy wyższej jakości wymagają plików o większym rozmiarze niż obrazy gorsze jakościowo, a ponadto dłużej trwa ich wysyłanie.
Kolor/czarno-biały	Określ, czy kopie mają być drukowane w kolorze, w czerni i odcieniach szarości czy też tylko w czerni.
Omijaj puste strony	Jeśli włączono opcję Omijaj puste strony , puste strony będą ignorowane.
Format pliku metadanych	Skorzystaj z listy rozwijanej, aby wybrać format pliku dla informacji o metadanych.
Tworzenie wielu plików	Wybierz to ustawienie, aby skanować strony do osobnych plików na podstawie określonej maksymalnej liczby stron na jeden plik.

Okno szóste: Podsumowanie

W oknie dialogowym **Podsumowanie** przejrzyj **Podsumowanie**, a następnie kliknij przycisk **Zakończ**.

Krok 3: Zakończ konfigurację

1. W lewym panelu nawigacyjnym kliknij przycisk **Skanuj do folderu sieciowego**.
2. Na stronie **Skanuj do folderu sieciowego** przejrzyj wybrane ustawienia, a następnie kliknij przycisk **Zastosuj** w celu zakończenia konfiguracji.



Konfiguracja funkcji Skanuj na dysk USB

- [Wprowadzenie](#)
- [Krok 1: Otwórz wbudowany serwer internetowy HP](#)
- [Krok 2: Włącz funkcję Skanuj na dysk USB](#)
- [Krok 3: Konfiguracja szybkich zestawów \(opcjonalnie\)](#)
- [Domyślne ustawienia skanowania dla konfiguracji opcji Skanuj na dysk USB](#)
- [Domyślne ustawienia plików dla opcji Zapisz na nośniku USB](#)

Wprowadzenie

Drukarka wyposażona jest w funkcję umożliwiającą skanowanie dokumentu i zapisywanie go na dysku USB. Funkcja nie będzie dostępna, dopóki nie zostanie skonfigurowana za pomocą wbudowanego serwera internetowego (EWS) HP.

Krok 1: Otwórz wbudowany serwer internetowy HP

1. Na ekranie głównym panelu sterowania drukarki dotknij ikony Informacje , a następnie ikony Sieć , aby wyświetlić adres IP lub nazwę hosta urządzenia.
2. Otwórz przeglądarkę internetową i wpisz w wierszu adresu adres IP lub nazwę hosta urządzenia tak, aby były identyczne z danymi wyświetlanymi na panelu sterowania drukarki. Naciśnij klawisz **Enter** na klawiaturze komputera. Zostanie wyświetlona strona serwera EWS.

 <https://10.10.XXXXX/>

 **UWAGA:** Jeżeli przeglądarka wyświetli komunikat informujący, że dostęp do strony internetowej może być niebezpieczny, wybierz opcję kontynuowania mimo to. Dostęp do tej strony nie spowoduje uszkodzenia komputera.

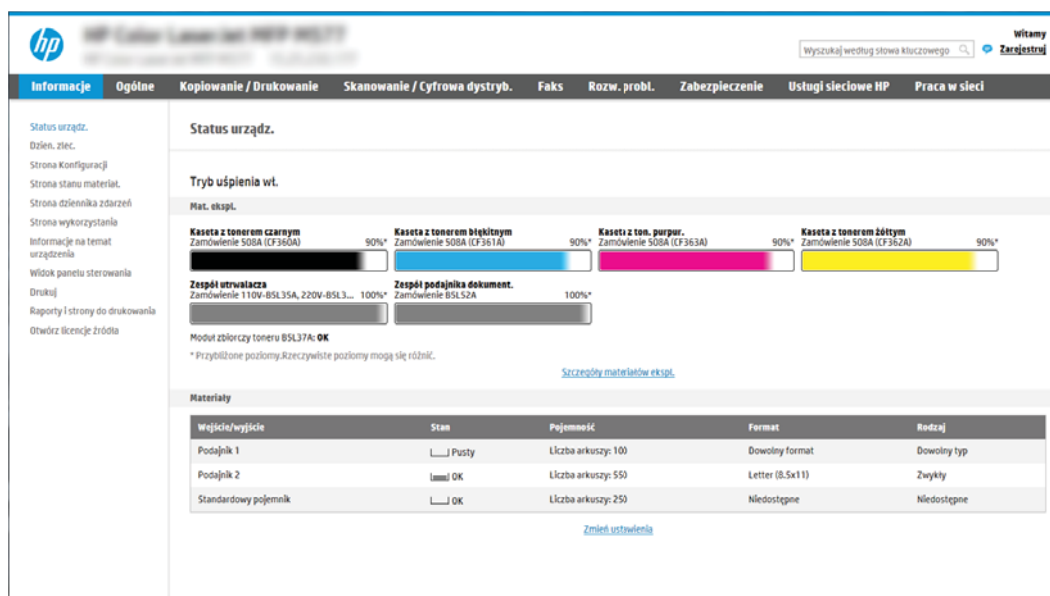

The screenshot shows the HP Embedded Web Server (EWS) interface. The top navigation bar includes: Informacje, Ogólne, Koplowanie / Drukowanie, Skanowanie / Cyfrowa dystryb., Faks, Rozw. probl., Zabezpieczenie, Usługi sieciowe HP, and Praca w sieci. The main content area displays the printer's status, including toner levels for four different colors (black, cyan, magenta, yellow) and the status of the paper tray and document feeder. A table at the bottom provides details for the paper tray and document feeder.

Wjęcia/wyjście	Stan	Pojemność	Format	Rodzaj
Podajnik 1	— Pusty	Liczba arkuszy: 100	Dowolny format	Dowolny typ
Podajnik 2	— OK	Liczba arkuszy: 550	Letter (8.5x11)	Zwykły
Standardowy pojemnik	— OK	Liczba arkuszy: 250	Niedostępne	Niedostępne

Krok 2: Włącz funkcję Skanuj na dysk USB

1. Wybierz kartę **Zabezpieczenia**.
2. Przewiń do opcji **Porty sprzętu** i upewnij się, że opcja **Włącz funkcję plug and play portu USB hosta** jest włączona.
3. Wybierz kartę **Kopiuj/drukuj** w przypadku modeli MFP lub **Drukuj** w przypadku modeli SFP.
4. Zaznacz pole wyboru **Włącz zapisywanie do USB**.
5. Kliknij **Zastosuj** w dolnej części strony.



UWAGA: Większość urządzeń jest dostarczana z już zainstalowanymi dyskami twardymi (HDD). W niektórych przypadkach dodatkową pamięć urządzenia można dodawać poprzez dysk USB. Upewnij się, czy funkcję Zapisz na dysk USB należy rozwinąć do dysku USB i dysku twardego



Krok 3: Konfiguracja szybkich zestawów (opcjonalnie)



UWAGA: Szybkie zestawy to skróty zleceń dostępne na Ekranie głównym oraz w aplikacji Szybkie zestawy.

1. W obszarze **Skanuj na dysk USB** w lewym panelu nawigacyjnym kliknij opcję **Szybkie zestawy**.
2. Wybierz jedną z następujących opcji:
 - wybierz istniejący szybki zestaw w aplikacji Szybkie zestawy w tabeli lub
 - kliknij przycisk **Dodaj**, aby uruchomić kreator szybkiego zestawu.
3. Jeśli wybrano opcję **Dodaj**, zostanie otwarta strona **Konfiguracja szybkiego zestawu**. Wprowadź następujące informacje:
 - **Nazwa szybkiego zestawu:** Wprowadź tytuł nowego szybkiego zestawu.
 - **Opis szybkiego zestawu:** Wprowadź opis szybkiego zestawu.
 - **Opcja uruchamiania szybkiego zestawu:** Aby ustawić sposób uruchamiania szybkiego zestawu, kliknij opcję **Wprowadź aplikację**, a następnie wybierz **Start** lub **Uruchom natychmiast po wybraniu z ekranu głównego**.
4. W panelu sterowania wybierz domyślną lokalizację do zapisywania zeskanowanych plików na nośnikach USB znajdujących się w portach USB, a następnie kliknij przycisk **Dalej**. Domyślne opcje lokalizacji są następujące:
 - **Zapisz w katalogu głównym nośnika USB**
 - **Utwórz lub umieść w tym folderze na nośniku USB;** przy korzystaniu z tej opcji lokalizacji pliku należy podać ścieżkę do folderu na nośniku USB. Do oddzielenia nazw folderów i podfolderów w ścieżce należy używać ukośników odwrotnych \.
5. Wybierz opcję z listy rozwijanej **Warunek, przy którym należy wysłać powiadomienie:**, a następnie kliknij **Dalej**.

To ustawienie określa, czy i w jaki sposób użytkownicy są powiadamiani, jeśli zadanie Zapisz na nośniku USB szybkiego zestawu zostanie ukończone lub nie powiedzie się. Dostępne są następujące ustawienia dla opcji **Warunek, przy którym należy wysłać powiadomienie:** Są to:

- Nie powiadamiaj
 - Powiadamiaj po zakończeniu zadania
 - Powiadamiaj tylko, jeśli zadanie nie powiedzie się
6. Wybierz opcję **Ustawienia skanowania** dla szybkiego zestawu, a następnie kliknij przycisk **Dalej**.
-  **UWAGA:** Więcej informacji na temat dostępnych ustawień skanowania, zobacz [Domyślne ustawienia skanowania dla konfiguracji opcji Skanuj na dysk USB na stronie 119](#)
7. Wybierz **Ustawienia pliku** dla szybkiego zestawu, a następnie kliknij przycisk **Dalej**.
-  **UWAGA:** Więcej informacji na temat dostępnych ustawień pliku, zobacz [Domyślne ustawienia skanowania dla konfiguracji opcji Skanuj na dysk USB na stronie 119](#)
8. Przejrzyj podsumowanie ustawień i kliknij przycisk **Zakończ**, aby zapisać szybki zestaw lub wybierz opcję **Wstecz**, aby edytować ustawienia.

Domyślne ustawienia skanowania dla konfiguracji opcji Skanuj na dysk USB

Tabela 6-1 Ustawienia skanowania dla konfiguracji opcji Zapisz na dysk USB:

Funkcja	Opis
Rozmiar oryginalny	Określ format strony oryginału.
Strony oryginału	Wskaż, czy oryginał jest jedno- czy dwustronny.
Optymalizuj tekst/zdjęcie	Wybierz, aby zoptymalizować wydruk dla zawartości określonego typu.
Orientacja zawartości	Wybierz sposób, w jaki zawartość oryginału jest rozmieszczona na stronie. Dostępne są opcje orientacji: Pionowa lub Pozioma .
Czyszczenie tła	Wybierz wartość, aby usunąć wyblakłe obrazy z tła lub usunąć jasny kolor tła.
Zaciemnienie	Wybierz wartość, aby ustawić przyciemnienie pliku.
Kontrast	Wybierz wartość, aby ustawić kontrast pliku.
Ostrość	Wybierz wartość, aby ustawić ostrość pliku.
Podgląd obrazu	Wskaż, czy wyświetlany podgląd zadania ma być opcjonalny, wymagany lub wyłączony.
Opcje przycinania	Wskaż, czy zezwalać na przycinanie zadania. Wybierz typ przycinania.
Wymazywanie krawędzi	Wybierz to ustawienie w celu określenia szerokości (w calach lub milimetrach) przeznaczonych do usunięcia marginesów (w calach lub milimetrach) przedniej oraz tylnej strony zadania.

Domyślne ustawienia plików dla opcji Zapisz na nośniku USB

Tabela 6-2 Ustawienia pliku dla konfiguracji opcji Zapisz na nośniku USB:

Nazwa opcji	Opis
Prefiks nazwy pliku	Określ domyślny prefiks nazwy pliku używany dla plików zapisywanych do folderu sieciowego.
Nazwa pliku	Domyślna nazwa pliku dla pliku przeznaczonego do zapisania. Zaznacz pole wyboru Możliwość edytowania przez użytkownika , aby to ustawienie mogło być edytowane z poziomu panelu sterowania drukarki.

Tabela 6-2 Ustawienia pliku dla konfiguracji opcji Zapisz na nośniku USB: (ciąg dalszy)

Nazwa opcji	Opis
Sufiks nazwy pliku	Ta funkcja pozwala określić domyślny sufix nazwy pliku używany dla plików zapisywanych do folderu sieciowego. Domyślny sufix duplikatu nazwy pliku [nazwapliku]_RRRRMMDDT
Podgląd nazwy pliku	Wpisz nazwę pliku, a następnie kliknij przycisk Aktualizuj podgląd .
Format numerowania plików	Wybierz format nazwy pliku w przypadku, gdy zadanie jest dzielone na kilka plików.
Dodaj numerowanie, gdy zadanie składa się tylko z jednego pliku (np. _1–1)	Wybierz to ustawienie, aby dodać numerowanie do nazwy pliku, jeśli zadanie składa się tylko z jednego pliku zamiast wielu.
Typ pliku	Wybierz format zapisanego pliku. Zaznacz pole wyboru Możliwość edytowania przez użytkownika , aby to ustawienie mogło być edytowane z poziomu panelu sterowania drukarki.
Wysoka kompresja (mniejszy plik)	Wybierz to ustawienie, aby skompresować zeskanowany plik, co pozwoli zmniejszyć jego rozmiar. Należy jednak pamiętać, że proces skanowania pliku o wysokim stopniu kompresji może trwać dłużej niż w przypadku plików o normalnej kompresji.
Szyfrowanie PDF	Jeżeli typem pliku jest PDF, wówczas opcja ta umożliwia szyfrowanie wyjściowego pliku PDF. Aby zaszyfrować plik, należy określić hasło. Tego samego hasła należy użyć do otwarcia pliku. Jeżeli przed naciśnięciem przycisku Start nie podano hasła, na ekranie pojawi się komunikat mówiący o konieczności wprowadzenia go.
Rozdzielczość	Ustaw rozdzielczość pliku. Obrazy o wyższej rozdzielczości drukowane są z większą liczbą punktów na cal (DPI, Dots Per Inch), widoczna jest więc na nich większa liczba szczegółów. Obrazy o niższej rozdzielczości drukowane są z mniejszą liczbą punktów na cal, widoczne jest więc na nich mniej szczegółów, ale rozmiar pliku jest też mniejszy.
Jakość i rozmiar pliku	Wybierz jakość pliku. Obrazy wyższej jakości wymagają plików o większym rozmiarze niż obrazy gorsze jakościowo, a ponadto dłużej trwa ich wysyłanie.
Kolor/czarno-biały	Określ, czy kopie mają być drukowane w kolorze, w czerni i odcieniach szarości czy też tylko w czerni.
Omijaj puste strony	Jeśli włączono opcję Omijaj puste strony , puste strony będą ignorowane.
Tworzenie wielu plików	Wybierz to ustawienie, aby skanować strony do osobnych plików na podstawie określonej maksymalnej liczby stron na jeden plik.

Konfiguracja funkcji Zapisz do SharePoint® (tylko modele Flow)

- [Wprowadzenie](#)
- [Zanim zaczniesz](#)
- [Krok 1: Otwórz wbudowany serwer internetowy HP \(EWS\)](#)
- [Krok 2: Włączanie funkcji Zapisz do SharePoint® i tworzenie szybkiego zestawu Zapisz do SharePoint](#)
- [Skanowanie i zapisywanie pliku bezpośrednio na stronie programu Microsoft® SharePoint.](#)
- [Ustawienia szybkiego zestawu skanowania i opcje funkcji Zapisz do SharePoint®](#)

Wprowadzenie

Opcja Zapisz do SharePoint® służy do skanowania dokumentów bezpośrednio do strony Microsoft® SharePoint. Ta funkcja eliminuje konieczność skanowania dokumentów do folderu sieciowego, pamięci flash USB lub wiadomości e-mail i ich ręcznego przesyłania na stronę SharePoint.

Opcja Zapisz do SharePoint® obsługuje wszystkie opcje skanowania, łącznie z możliwością skanowania dokumentów jako obrazów lub wykorzystania funkcji OCR do tworzenia plików tekstowych i plików PDF z możliwością wyszukiwania.



Domyślnie funkcja ta jest wyłączona. Opcję Zapisz do SharePoint® można włączyć z poziomu wbudowanego serwera internetowego EWS firmy HP.

 **UWAGA:** Funkcja Zapisz do SharePoint® jest dostępna tylko w drukarkach wyposażonych w funkcję zarządzania przepływem pracy.

Zanim zaczniesz

Przed zakończeniem tej procedury folder docelowy, w którym będą zapisywane pliki, musi najpierw znaleźć się na stronie SharePoint. Konieczne jest ponadto włączenie dostępu do folderu docelowego. Opcja Zapisz do SharePoint® jest domyślnie wyłączona.

Krok 1: Otwórz wbudowany serwer internetowy HP (EWS)

1. Na ekranie głównym panelu sterowania drukarki dotknij ikony Informacje , a następnie ikony Sieć , aby wyświetlić adres IP lub nazwę hosta urządzenia.
2. Otwórz przeglądarkę internetową i wpisz w wierszu adresu adres IP lub nazwę hosta urządzenia tak, aby były identyczne z danymi wyświetlanymi na panelu sterowania drukarki. Naciśnij klawisz **Enter** na klawiaturze komputera. Zostanie wyświetlona strona serwera EWS.

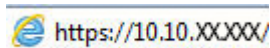

 **UWAGA:** Jeżeli przeglądarka wyświetli komunikat informujący, że dostęp do strony internetowej może być niebezpieczny, wybierz opcję kontynuowania mimo to. Dostęp do tej strony nie spowoduje uszkodzenia komputera.

The screenshot shows the HP ePrint control panel. At the top, there is a navigation bar with tabs: Informacje, Ogólne, Kopiowanie / Drukowanie, Skanowanie / Cyfrowa dystryb., Faks, Rozw. probl., Zabezpieczenie, Usługi sieciowe HP, and Praca w sieci. Below this, the 'Status urządzeń' section is visible. Under 'Tryb uśpienia wł.', there are four toner cartridge status bars: 'Kaseta z tonerem czarnym' (90%), 'Kaseta z tonerem błękitnym' (90%), 'Kaseta z ton. purpur.' (90%), and 'Kaseta z tonerem żółtym' (90%). Below these are two paper tray status bars: 'Zespół utrwalacza' (100%) and 'Zespół podajnika dokument.' (100%). A table titled 'Materiały' lists paper trays with columns for 'Wejście/wyjście', 'Stan', 'Pojemność', 'Format', and 'Rodzaj'.

Wejście/wyjście	Stan	Pojemność	Format	Rodzaj
Podajnik 1	— Pusty	Liczba arkuszy: 100	Dowolny format	Dowolny typ
Podajnik 2	— OK	Liczba arkuszy: 55	Letter (8.5x11)	Zwykły
Standardowy pojemnik	— OK	Liczba arkuszy: 250	Niedostępne	Niedostępne





Krok 2: Włączanie funkcji Zapisz do SharePoint® i tworzenie szybkiego zestawu Zapisz do SharePoint

Wykonaj następujące czynności, aby włączyć funkcję **Zapisz do SharePoint** i utworzyć szybki zestaw **Zapisz do SharePoint**.

1. Korzystając z górnych kart nawigacji, kliknij opcję **Skanowanie / dystrybucja cyfrowa**.
2. W lewym okienku nawigacji kliknij pozycję **Zapisz w programie SharePoint®**.

 **UWAGA:** Szybkie zestawy to skróty zleceń dostępne na Ekranie głównym oraz w aplikacji **Szybkie zestawy**.

3. Wybierz opcję **Włącz zapisywanie do SharePoint®**, a następnie kliknij przycisk **Zastosuj**.
4. W obszarze **Zapisz do SharePoint®** w lewym panelu nawigacyjnym kliknij opcję **Szybkie zestawy**. Kliknij przycisk **Dodaj**, aby uruchomić kreator szybkiego zestawu.
5. Wprowadź **Nazwa szybkiego zestawu** (na przykład „Skanuj do Sharepoint”) i **Opis szybkiego zestawu**.
6. Wybierz opcję **Szybki zestaw**, aby określić, co zostanie wyświetlone po wybraniu szybkiego zestawu na panelu sterowania drukarki, a następnie kliknij przycisk **Dalej**.
7. Wykonaj poniższe czynności, aby dodać ścieżkę folderu SharePoint.
 - a. Kliknij przycisk **Dodaj** na stronie **Ustawienia miejsca docelowego SharePoint®**, aby otworzyć stronę **Dodaj ścieżkę SharePoint®**.
 - b. Otwórz nowe okno przeglądarki, przejdź do folderu SharePoint, który chcesz wykorzystać, a następnie skopiuj ścieżkę folderu dla folderu SharePoint z tego okna przeglądarki.
 - c. Wklej ścieżkę do folderu SharePoint do pola **Ścieżka SharePoint®**.
 - d. Domyślnie drukarka zastępuje istniejący plik, który ma tę samą nazwę co nowy plik. Usuń zaznaczenie opcji **Zastąp istniejące pliki**, aby nowy plik o takiej samej nazwie jak istniejący dostawał aktualizowane oznaczenie daty/godziny.

- e. Wybierz opcję z menu rozwijanego **Ustawienia uwierzytelniania**. Wybierz, czy jest konieczne logowanie się do usługi SharePoint za pomocą danych, czy też urządzenie ma przechować te dane w szybkim zestawie.
-
-  **UWAGA:** W przypadku wyboru opcji **Użyj danych uwierzytelniania użytkownika do połączenia po zalogowaniu z panelu sterowania** z menu rozwijanego **Ustawienia uwierzytelniania** zalogowany użytkownik musi mieć uprawnienia pozwalające mu na zapis do określonej witryny SharePoint®.
-  **UWAGA:** Ze względów bezpieczeństwa drukarka nie wyświetla danych logowania wprowadzonych w kreatorze szybkich zestawów.
-
- f. Kliknij przycisk **OK**, aby zakończyć konfigurację ścieżki SharePoint i przejdź do strony **Ustawienia miejsca docelowego SharePoint**.
8. Wybierz opcję **Potwierdź dostęp do folderu przed rozpoczęciem zadania**, aby upewnić się, że folder SharePoint określony jako folder docelowy jest dostępny zawsze, gdy używany jest szybki zestaw. Jeśli ta opcja nie jest zaznaczona, można szybciej zapisywać zlecenia w folderze SharePoint. Jednak jeśli ta opcja nie jest zaznaczona i folder SharePoint jest niedostępny, zadanie zakończy się niepowodzeniem.
9. Kliknij przycisk **Dalej**.
10. Ustaw **Warunek, przy którym należy wysłać powiadomienie**: na stronie **Ustawienia powiadamiania**. To ustawienie umożliwia skonfigurowanie szybkiego zestawu, który powiadamia, wysyła wiadomości e-mail lub drukuje podsumowanie, gdy zlecenie zakończy się sukcesem lub nie. Wybierz jedną z następujących opcji z menu rozwijanego **Warunek, przy którym należy wysłać powiadomienie**:
- Wybierz opcję **Nie powiadamiaj**, aby szybki zestaw nie wykonywał żadnej czynności powiadomienia, gdy zadanie zakończy się pomyślnie lub nie powiedzie się.
 - Wybierz opcję **Powiadamiaj po zakończeniu zlecenia**, aby szybki zestaw wysyłał powiadomienie po pomyślnym zakończeniu zadania.
 - Wybierz opcję **Powiadamiaj tylko wtedy, gdy zlecenie nie powiedzie się**, aby szybki zestaw wysyłał powiadomienie tylko wtedy, gdy zlecenie nie powiedzie się.
- Wybór opcji **Powiadamiaj po zakończeniu zlecenia** lub **Powiadamiaj tylko wtedy, gdy zlecenie nie powiedzie się** wymaga określenia **Metody używanej do dostarczania powiadomienia**: . Wybierz jedną z następujących opcji:
- **E-mail**: Ta opcja służy do wysyłania wiadomości e-mail w przypadku spełnienia wybranego warunku powiadomienia. Wymaga ona podania prawidłowego adresu e-mail w polu **Adres e-mail powiadomienia**:
-
-  **UWAGA:** Aby skorzystać z funkcji powiadomień pocztą e-mail, należy najpierw skonfigurować funkcję poczty e-mail w drukarce.
-
- **Drukuj**: Ta opcja służy do drukowania powiadomienia w przypadku spełnienia wybranego warunku powiadomienia.
-
-  **UWAGA:** Wybierz opcję **Dołącz miniaturę** dla dowolnej opcji powiadamiania, aby dołączyć miniaturę skanu pierwszej strony zlecenia.
-
11. Kliknij przycisk **Dalej**.
12. Wybierz opcje na stronie **Ustawienia skanowania** i kliknij przycisk **Dalej**. Więcej informacji można znaleźć w części [Tabela 6-3 Ustawienia skanowania dla opcji Zapisz do SharePoint® na stronie 125](#).

13. Wybierz opcje w oknie **Ustawienia pliku** i kliknij przycisk **Dalej**. Więcej informacji można znaleźć w części [Tabela 6-4 Ustawienia pliku dla opcji Zapisz do SharePoint na stronie 126](#).
14. Przejrzyj podsumowanie ustawień i kliknij przycisk **Zakończ**, aby zapisać szybki zestaw lub kliknij przycisk **Wstecz**, aby edytować ustawienia.

Skanowanie i zapisywanie pliku bezpośrednio na stronie programu Microsoft® SharePoint.

1. Umieść dokument na szybie skanera stroną zadrukowaną do dołu lub umieść go w podajniku dokumentów stroną zadrukowaną ku górze i dopasuj prowadnice do formatu dokumentu.
2. Na ekranie głównym panelu sterowania drukarki wybierz opcję **Skanuj**, a następnie **Skanuj do SharePoint®**.



UWAGA: W celu korzystania z tej funkcji może być konieczne zalogowanie się w urządzeniu.

3. Aby wybrać Szybki zestaw, dotknij opcji **Załaduj** w obszarze **Szybkie zestawy i ustawienia domyślne**. Wybierz Szybki zestaw, a następnie dotknij opcji **Załaduj**.
4. Dotknij pola tekstowego **Nazwa pliku:**, aby otworzyć klawiaturę, a następnie wpisz nazwę pliku, korzystając z klawiatury ekranowej lub zwykłej. Dotknij opcji **Wprowadź** ←.
5. Dotknij przycisku **Opcje**, aby sprawdzić i skonfigurować ustawienia dla tego dokumentu.
6. Dotknij panelu po prawej stronie ekranu, aby wyświetlić podgląd dokumentu. Użyj przycisków po prawej stronie ekranu podglądu, aby ustawić opcje podglądu, a także aby przestawiać, obracać, wstawiać lub usuwać strony.



Za pomocą tych przycisków możesz przełączać pomiędzy widokiem pojedynczej strony i widokiem miniatur. Widok miniatur oferuje więcej opcji niż widok pojedynczej strony.



Użyj tych przycisków, aby powiększyć lub pomniejszyć wybraną stronę.

UWAGA: Przycisków tych można używać tylko w przypadku pojedynczych stron.



Ten przycisk służy do obracania stron o 180 stopni.

UWAGA: Jest on dostępny tylko w widoku miniatur.



Za pomocą tego przycisku można usunąć wybrane strony.

UWAGA: Jest on dostępny tylko w widoku miniatur.



Użyj tych przycisków, aby przestawić strony w dokumencie. Wybierz jedną lub kilka stron i przesuń je w lewo lub w prawo.

UWAGA: Przyciski te są dostępne jedynie w widoku miniatur.



Za pomocą tego przycisku można dodać stronę do dokumentu. Drukarka wyświetli monit z zapytaniem o skanowanie kolejnych stron.



Użyj tego przycisku, aby usunąć zmiany wprowadzone w podglądzie i rozpocząć ponownie.



Dotknięcie tego przycisku umożliwia zwinięcie ekranu podglądu i powrót do ekranu kopiowania.

- Dotknij przycisku Start , aby zapisać plik.

Ustawienia szybkiego zestawu skanowania i opcje funkcji Zapisz do SharePoint®

W poniższej tabeli wymieniono ustawienia i opcje dostępne w kreatorze szybkich zestawów podczas dodawania, edycji lub kopiowania szybkiego zestawu Zapisz do SharePoint®.

Tabela 6-3 Ustawienia skanowania dla opcji Zapisz do SharePoint®

Funkcja	Opis
Rozmiar oryginalny	Określ format strony oryginału.
Strony oryginału	Wskaż, czy oryginał jest jedno- czy dwustronny.
Optymalizuj tekst/zdjęcie	Wybierz, aby zoptymalizować wydruk dla zawartości określonego typu.
Orientacja zawartości	Wybierz sposób, w jaki zawartość oryginału jest rozmieszczona na stronie. Dostępne są opcje orientacji: Pionowa lub Pozioma .
Czyszczenie tła	Wybierz wartość, aby usunąć wyblakłe obrazy z tła lub usunąć jasny kolor tła.
Zaciemnienie	Wybierz wartość, aby ustawić przyciemnienie pliku.
Kontrast	Wybierz wartość, aby ustawić kontrast pliku.
Ostrość	Wybierz wartość, aby ustawić ostrość pliku.
Podgląd obrazu	Wskaż, czy wyświetlany podgląd zadania ma być opcjonalny, wymagany lub wyłączony.
Opcje przycinania	Wskaż, czy zezwalać na przycinanie zadania. Wybierz typ przycinania.
Wymazywanie krawędzi	Wybierz to ustawienie w celu określenia szerokości (w calach lub milimetrach) przeznaczonych do usunięcia marginesów (w calach lub milimetrach) przedniej oraz tylnej strony zadania.

Tabela 6-4 Ustawienia pliku dla opcji Zapisz do SharePoint

Funkcja	Opis
Prefiks nazwy pliku	Określ domyślny prefiks nazwy pliku używany dla plików zapisywanych do folderu sieciowego.
Nazwa pliku	Domyślna nazwa pliku dla pliku przeznaczonego do zapisania. Zaznacz pole wyboru Możliwość edytowania przez użytkownika , aby to ustawienie mogło być edytowane z poziomu panelu sterowania drukarki.
Sufiks nazwy pliku	Ta funkcja pozwala określić domyślny sufix nazwy pliku używany dla plików zapisywanych do folderu sieciowego. Domyślny sufix duplikatu nazwy pliku [nazwapliku]_RRRRMMDDT
Podgląd nazwy pliku	Wpisz nazwę pliku, a następnie kliknij przycisk Aktualizuj podgląd .
Format numerowania plików	Wybierz format nazwy pliku w przypadku, gdy zadanie jest dzielone na kilka plików.
Dodaj numerowanie, gdy zadanie składa się tylko z jednego pliku (np. _1-1)	Wybierz to ustawienie, aby dodać numerowanie do nazwy pliku, jeśli zadanie składa się tylko z jednego pliku zamiast wielu.
Typ pliku	Wybierz format zapisanego pliku. Zaznacz pole wyboru Możliwość edytowania przez użytkownika , aby to ustawienie mogło być edytowane z poziomu panelu sterowania drukarki.
Wysoka kompresja (mniejszy plik)	Wybierz to ustawienie, aby skompresować zeskanowany plik, co pozwoli zmniejszyć jego rozmiar. Należy jednak pamiętać, że proces skanowania pliku o wysokim stopniu kompresji może trwać dłużej niż w przypadku plików o normalnej kompresji.
Szyfrowanie PDF	Jeżeli typem pliku jest PDF, wówczas opcja ta umożliwia szyfrowanie wyjściowego pliku PDF. Aby zaszyfrować plik, należy określić hasło. Tego samego hasła należy użyć do otwarcia pliku. Jeżeli przed naciśnięciem przycisku Start nie podano hasła, na ekranie pojawi się komunikat mówiący o konieczności jego wprowadzenia.
Rozdzielczość	Ustaw rozdzielczość pliku. Obrazy o wyższej rozdzielczości drukowane są z większą liczbą punktów na cal (DPI, Dots Per Inch), widoczna jest więc na nich większa liczba szczegółów. Obrazy o niższej rozdzielczości drukowane są z mniejszą liczbą punktów na cal, widoczne jest więc na nich mniej szczegółów, ale też rozmiar pliku jest mniejszy.
Jakość i rozmiar pliku	Wybierz jakość pliku. Obrazy wyższej jakości wymagają plików o większym rozmiarze niż obrazy gorsze jakościowo, a ponadto dłużej trwa ich wysyłanie.
Kolor/czarno-biały	Określ, czy kopie mają być drukowane w kolorze, w czerni i odcieniach szarości czy też tylko w czerni.
Omijaj puste strony	Jeśli włączono opcję Omijaj puste strony , puste strony będą ignorowane.
Tworzenie wielu plików	Wybierz to ustawienie, aby skanować strony do osobnych plików na podstawie określonej maksymalnej liczby stron na jeden plik.

Tworzenie szybkiego zestawu

- [Wprowadzenie](#)
- [Krok 1: Otwórz wbudowany serwer internetowy HP \(EWS\)](#)
- [Krok 2: Dodawanie szybkich zestawów i zarządzanie nimi](#)

Wprowadzenie



Szybkie zestawy to skróty do zadań dostępne na Ekranie głównym oraz w ramach funkcji [Szybkie zestawy](#) w panelu sterowania drukarki. Nie mają one wpływu na ustawienia domyślne aplikacji podstawowej. Aby skorzystać z szybkiego zestawu na panelu sterowania drukarki, włącz aplikację podstawową.

Utwórz szybkie zestawy dla następujących aplikacji podstawowych, co pozwoli poprawić dokładność i skrócić czas realizacji zleceń:

- **E-mail** — szybkie zestawy typu e-mail służą do konfigurowania i zapisywania często używanych ustawień wysyłania zadań z drukarki za pośrednictwem poczty e-mail jako załączników.
- **Faks** — szybkie zestawy typu faks służą do konfigurowania i zapisywania często używanych ustawień dla zadań faksowania.
- **Zapisz w folderze sieciowym** — szybkie zestawy typu „zapisz do folderu sieciowego” służą do konfigurowania i zapisywania często używanych ustawień zapisywania zleceń w folderze sieciowym.
- **Zapisz na USB** — szybkie zestawy typu „zapisz na USB” służą do konfigurowania i zapisywania często używanych ustawień zapisywania zleceń na urządzeniu USB.
- **Kopiowanie** (tylko urządzenia wielofunkcyjne) — szybkie zestawy typu „kopiowanie” służą do konfigurowania i zapisywania często używanych ustawień dla zadań kopiowania.
- **Zapisz do SharePoint®** (tylko modele Flow) — szybkie zestawy typu „zapisz w SharePoint” służą do konfigurowania i zapisywania często używanych ustawień do zapisywania zleceń w witrynie SharePoint.

Wybierz odpowiednie opcje zadań, takie jak rozpoczynanie zadania tuż po wybraniu szybkiego zestawu lub wymaganie podglądu obrazu przez rozpoczęciem zadania.

Krok 1: Otwórz wbudowany serwer internetowy HP (EWS)

1. Na ekranie głównym panelu sterowania drukarki dotknij ikony **Informacje** , a następnie ikony **Sieć** , aby wyświetlić adres IP lub nazwę hosta urządzenia.
2. Otwórz przeglądarkę internetową i wpisz w wierszu adresu adres IP lub nazwę hosta urządzenia tak, aby były identyczne z danymi wyświetlanymi na panelu sterowania drukarki. Naciśnij klawisz **Enter** na klawiaturze komputera. Zostanie wyświetlona strona serwera EWS.

 <https://10.10.XX.XXX/>

 **UWAGA:** Jeżeli przeglądarka wyświetli komunikat informujący, że dostęp do strony internetowej może być niebezpieczny, wybierz opcję kontynuowania mimo to. Dostęp do tej strony nie spowoduje uszkodzenia komputera.

The screenshot shows the HP printer's control panel interface. At the top, there is a navigation menu with options like 'Informacje', 'Ogólne', 'Kopowanie / Drukowanie', 'Skanowanie / Cyfrowa dystryb.', 'Faks', 'Rozw. probl.', 'Zabezpieczenie', 'Usługi sieciowe HP', and 'Praca w sieci'. The main content area is titled 'Status urzadz.' and includes a section for 'Tryb uśpienia wł.' (Sleep mode) and 'Mat. eksplo.' (Consumables). Under 'Mat. eksplo.', there are four progress bars for toner cartridges: 'Kaseta z tonerem czarnym' (90%), 'Kaseta z tonerem błękitnym' (90%), 'Kaseta z ton. purpur.' (90%), and 'Kaseta z tonerem żółtym' (90%). Below these are two progress bars for paper trays: 'Zespół utrwalacza' (100%) and 'Zespół podajnika dokument.' (100%). A table titled 'Materiały' (Materials) is also visible, showing the status of different paper trays.

Wejście/wyjście	Stan	Pojemność	Format	Rodzaj
Podajnik 1	Pusty	Liczba arkuszy: 100	Dowolny format	Dowolny typ
Podajnik 2	OK	Liczba arkuszy: 55	Letter (8.5x11)	Zwykły
Standardowy pojemnik	OK	Liczba arkuszy: 250	Niedostępne	Niedostępne

Krok 2: Dodawanie szybkich zestawów i zarządzanie nimi

Dodawanie szybkiego zestawu

Aby dodać nowy szybki zestaw, wykonaj następujące czynności.

1. Korzystając z górnych kart nawigacji, kliknij opcję **Ogólne**.
2. W lewym panelu nawigacyjnym kliknij opcję **Szybkie zestawy**.
3. Kliknij przycisk **Dodaj**. Otwarta zostanie strona **Konfiguracja szybkich zestawów**.

UWAGA: Kliknij przycisk **Anuluj** na dowolnej stronie **Konfiguracja szybkich zestawów**, aby anulować bieżące zmiany, zakończyć pracę **Konfiguracji szybkich zestawów** i powrócić do strony **Szybkie zestawy**.

4. Wybierz opcję **Typ szybkiego zestawu**, a następnie kliknij przycisk **Dalej**. W zależności od drukarki dostępne są następujące typy szybkiego zestawu:

UWAGA: **Typ szybkiego zestawu** musi być określony tylko jeśli szybki zestaw został utworzony za pomocą karty **Ogólne** wbudowanego serwera internetowego.



- Skanuj do wiadomości e-mail
- Skanuj do faksu
- Skanuj do folderu sieciowego
- Skanuj na dysk USB
- Kopiuj (tylko urządzenia wielofunkcyjne)
- Zapisz do SharePoint® (tylko drukarki obsługujące dystrybucję plików)

5. W polu **Nazwa szybkiego zestawu** wpisz tytuł szybkiego zestawu (pole wymagane).
6. Dodaj opis szybkiego zestawu w polu **Opis szybkiego zestawu**.

- Wybierz opcję **Szybki zestaw**, aby określić, co zostanie wyświetlone po wybraniu szybkiego zestawu na panelu sterowania, a następnie kliknij przycisk **Dalej**.
 - Wybierz ustawienia i zakończ zadania w **Konfiguracji szybkich zestawów**. Kliknij przycisk **Dalej**, aby przejść do następnej strony dostępnych opcji, aż do otwarcia strony **Podsumowanie**.
-
-  **UWAGA:** Ustawienia dostępne w **Konfiguracji szybkich zestawów** zależą od typu dodawanego szybkiego zestawu. Dostępne ustawienia i opcje dla każdego szybkiego zestawu można sprawdzić w tabelach w [Szybki zestaw — ustawienia i opcje na stronie 130](#).
-
- Przejrzyj podsumowanie ustawień i kliknij przycisk **Zakończ**, aby zapisać szybki zestaw lub wybierz opcję **Wstecz**, aby edytować ustawienia.

Edycja szybkiego zestawu

Wykonaj następujące czynności, aby edytować ustawienia istniejącego szybkiego zestawu.

- Korzystając z górnych kart nawigacji, kliknij opcję **Ogólne**.
 - W lewym panelu nawigacyjnym kliknij opcję **Szybkie zestawy**.
 - W obszarze **Lista szybkich zestawów** kliknij pole wyboru obok odpowiedniego szybkiego zestawu, a następnie kliknij przycisk **Edytuj**. Otwarta zostanie strona **Konfiguracja szybkich zestawów**.
-
-  **UWAGA:** Kliknij przycisk **Anuluj** na dowolnej stronie **Konfiguracja szybkich zestawów**, aby anulować bieżące zmiany, zakończyć pracę **Konfiguracji szybkich zestawów** i powrócić do strony **Szybkie zestawy**.
-
- W razie potrzeby zmień następujące ustawienia, a następnie kliknij przycisk **Dalej**:
 - Nazwa szybkiego zestawu
 - Opis szybkiego zestawu
 - Opcja uruchamiania szybkiego zestawu
 - Wybierz ustawienia i zakończ zadania w **Konfiguracji szybkich zestawów**. Kliknij przycisk **Dalej**, aby przejść do następnej strony dostępnych opcji, aż do otwarcia strony **Podsumowanie**.
-
-  **UWAGA:** Ustawienia dostępne w **Konfiguracji szybkich zestawów** zależą od typu edytowanego szybkiego zestawu. Dostępne ustawienia i opcje dla każdego szybkiego zestawu można sprawdzić w tabelach w [Szybki zestaw — ustawienia i opcje na stronie 130](#).
-
- Przejrzyj stronę **Podsumowanie**, a następnie kliknij przycisk **Zakończ**, aby zapisać zmiany w szybkim zestawie.

Kopiowanie szybkiego zestawu

- Korzystając z górnych kart nawigacji, kliknij opcję **Ogólne**.
 - W lewym panelu nawigacyjnym kliknij opcję **Szybkie zestawy**.
 - W obszarze **Lista szybkich zestawów** kliknij pole wyboru obok odpowiedniego szybkiego zestawu, a następnie kliknij przycisk **Kopiuuj**. Otwarta zostanie strona **Konfiguracja szybkich zestawów**.
-
-  **UWAGA:** Kliknij przycisk **Anuluj** na dowolnej stronie **Konfiguracja szybkich zestawów**, aby anulować bieżące zmiany, zakończyć pracę **Konfiguracji szybkich zestawów** i powrócić do strony **Szybkie zestawy**.
-
- W razie potrzeby zmień następujące ustawienia, a następnie kliknij przycisk **Dalej**:

- Nazwa szybkiego zestawu
 - Opis szybkiego zestawu
 - Opcja uruchamiania szybkiego zestawu
5. Wybierz ustawienia i zakończ zadania w **Konfiguracji szybkich zestawów**. Kliknij przycisk **Dalej**, aby przejść do następnej strony dostępnych opcji, aż do otwarcia strony **Podsumowanie**.



UWAGA: Ustawienia dostępne w **Konfiguracji szybkich zestawów** zależą od typu kopiowanego szybkiego zestawu. Dostępne ustawienia i opcje dla każdego szybkiego zestawu można sprawdzić w tabelach w [Szybki zestaw — ustawienia i opcje na stronie 130](#).

6. Przejrzyj stronę **Podsumowanie**, a następnie kliknij przycisk **Zakończ**, aby zapisać szybki zestaw.

Usuwanie szybkiego zestawu

Aby usunąć szybki zestaw, wykonaj następujące czynności.

1. Korzystając z górnych kart nawigacji, kliknij opcję **Ogólne**.
2. W lewym panelu nawigacyjnym kliknij opcję **Szybkie zestawy**.
3. W obszarze **Lista szybkich zestawów** kliknij pole wyboru obok odpowiedniego szybkiego zestawu, a następnie kliknij przycisk **Usuń...**
4. Po otwarciu **strony potwierdzenia** kliknij przycisk **Usuń**, aby zakończyć usuwanie szybkiego zestawu.

Szybki zestaw — ustawienia i opcje

W poniższej tabeli wymieniono ustawienia i opcje dostępne w Kreatorze szybkich zestawów podczas dodawania, edycji lub kopiowania szybkiego zestawu.

Tabela 6-5 Kontrola pól adresu i wiadomości — szybkie zestawy „skanuj do wiadomości e-mail”

Opcja	Opis
Ograniczenia pola adresu	Lista rozwijana Ograniczenia pola adresu służy do określenia, czy użytkownicy będą mogli wpisać adres e-mail, czy wybrać go z książki adresowej.
Od:	<p>Lista rozwijana Od: służy do ustawienia adresu e-mail, który zostanie wyświetlony w polu „Od:” wiadomości e-mail.</p> <p>Jeśli pole Domyślny nadawca: jest zaznaczone, wykorzystywany jest adres e-mail określony w polu Domyślny nadawca .</p> <p>Jeśli pole Adres użytkownika (wymagana rejestracja) jest zaznaczone, użytkownik musi zalogować się do drukarki z wykorzystaniem swojego adresu e-mail, jeżeli chce użyć szybkiego zestawu.</p> <p>W ustawieniach tego pola można zezwolić użytkownikowi na jego edycję.</p>
Domyślny nadawca:	Pole Domyślny nadawca: służy do zdefiniowania adresu e-mail wykorzystywanego w sytuacji, kiedy z listy rozwijanej Od: wybrano opcję Domyślny nadawca: .
Domyślna nazwa wyświetlana:	<p>To pole umożliwia ustawienie nazwy wyświetlanej na panelu sterowania drukarki. Jeśli to pole nie jest skonfigurowane, na panelu sterowania drukarki wyświetlana jest wartość przypisana polu Domyślny nadawca: .</p> <p>Ten krok jest opcjonalny.</p>

Tabela 6-5 Kontrola pól adresu i wiadomości — szybkie zestawy „skanuj do wiadomości e-mail” (ciąg dalszy)

Opcja	Opis
Do:	Użyj tych list rozwijanych, aby ustawić wartości pól odbiorca wiadomości e-mail, DW (do wiadomości) i UDW (ukryta kopia).
DW:	Dla każdego z tych pól dostępne są następujące opcje:
UDW:	
	<ul style="list-style-type: none"> • Adres użytkownika (wymagane logowanie) • Pusty • Podaj adres <p>W ustawieniach tych pól można zezwolić użytkownikowi na ich edycję.</p>
Temat:	<p>To pole służy do ustawienia wartości, która pojawia się w polu tematu wiadomości e-mail.</p> <p>W ustawieniach tego pola można zezwolić użytkownikowi na jego edycję.</p>
Wiadomość:	<p>To pole służy do ustawienia wartości dla treści wiadomości e-mail.</p> <p>W ustawieniach tego pola można zezwolić użytkownikowi na jego edycję.</p>

Tabela 6-6 Podpisywanie i szyfrowanie — szybkie zestawy „skanuj do wiadomości e-mail”

Opcja	Opis
Podpisywanie	<p>Lista rozwijana Podpisywanie umożliwia określenie, czy wiadomości e-mail wysyłane za pomocą szybkiego zestawu będą opatrzone cyfrowym podpisem.</p> <p>W ustawieniach tego pola można zezwolić użytkownikowi na jego edycję.</p>
Algorytm haszowania	<p>Lista rozwijana Algorytm haszowania umożliwia określenie typu algorytmu haszowania używanego w podpisanych wiadomościach. Dostępne są następujące algorytmy haszowania:</p> <ul style="list-style-type: none"> • SHA-1 • SHA-256 (zalecany) • SHA-384 • SHA-512
Szyfrowanie	<p>Lista rozwijana Szyfrowanie umożliwia określenie, czy wiadomości e-mail wysyłane za pomocą szybkiego zestawu będą zaszyfrowane.</p> <p>W ustawieniach tego pola można zezwolić użytkownikowi na jego edycję.</p>
Algorytm szyfrowania	<p>Lista rozwijana Algorytm szyfrowania umożliwia wybór algorytmu szyfrowania wykorzystywanego do szyfrowania wiadomości e-mail wysyłanych za pomocą szybkiego zestawu.</p>
Atrybut publicznego klucza odbiorcy	<p>Pole Atrybut klucza publicznego odbiorcy jest używany do ustawienia atrybutu wykorzystywanego do pobierania klucza publicznego odbiorcy wiadomości e-mail z LDAP w przypadku podpisanych lub zaszyfrowanych wiadomości e-mail.</p>
Użyj certyfikatu klucza publicznego odbiorcy do weryfikacji odbiorcy	<p>Wybierz to ustawienie, aby użyć certyfikatu klucza publicznego odbiorcy do jego weryfikacji.</p>

Tabela 6-7 Ustawienia skanowania — szybkie zestawy Skanuj do wiadomości e-mail, Skanuj do faksu, Skanuj do folderu sieciowego, Skanuj do SharePoint® i Skanuj na dysk USB

Opcja	Opis
Rozmiar oryginalny	Ustawia format papieru oryginału.
Strony oryginału	Wskaż, czy oryginał jest jedno- czy dwustronny.
Optymalizuj tekst/zdjęcie	<p>Optymalizacja zadania pod względem typu skanowanych obrazów: tekstu, grafiki lub zdjęć.</p> <p>Wybierz jedną z następujących opcji:</p> <ul style="list-style-type: none"> • Tekst: przeznaczona dla dokumentów zawierających w większości tylko tekst. • Mieszane: dla dokumentów zawierających zarówno tekst, jak i obrazy. • Wydrukowany obraz: do rysunków szrafowanych (piórem lub ołówkiem) oraz materiałów drukowanych, takich jak wycinki z gazet czy strony z książek. <p>UWAGA: Jeśli na kopiach są widoczne nieregularne paski, można zastosować opcję Obraz drukowany, aby poprawić ich jakość.</p> <ul style="list-style-type: none"> • Fotografia: do wydruków fotograficznych.
Orientacja zawartości	<p>Wybierz sposób, w jaki zawartość oryginału jest rozmieszczona na stronie. Dostępne są opcje orientacji:</p> <ul style="list-style-type: none"> • Pionowa: przy górnej części dokumentu znajduje się krótka krawędź strony; • Pozioma: przy górnej części dokumentu znajduje się długa krawędź strony;
Czyszczenie tła	Wybierz wartość, aby usunąć wyblakłe obrazy z tła lub usunąć jasny kolor tła.
Zaciemnienie	Wybierz wartość, aby ustawić przyciemnienie pliku.
Kontrast	Wybierz wartość, aby ustawić kontrast pliku.
Ostrość	Wybierz wartość, aby ustawić ostrość pliku.
Podgląd obrazu	Wskaż, czy wyświetlany podgląd zadania ma być opcjonalny, wymagany lub wyłączony.
Opcje przycinania (nie dostępne dla opcji Skanuj do faksu)	Wskaż, czy zezwalać na przycinanie zadania. Wybierz typ przycinania.
Wymazywanie krawędzi (nie dostępne dla opcji Skanuj do faksu)	Wybierz to ustawienie w celu określenia szerokości (w calach lub milimetrach) przeznaczonych do usunięcia marginesów (w calach lub milimetrach) przedniej oraz tylnej strony zadania.
Rozdzielczość (tylko dla opcji Skanuj do faksu)	Ustaw rozdzielczość pliku. Obrazy o wyższej rozdzielczości drukowane są z większą liczbą punktów na cal (DPI, Dots Per Inch), widoczna jest więc na nich większa liczba szczegółów. Obrazy o niższej rozdzielczości drukowane są z mniejszą liczbą punktów na cal, widoczne jest więc na nich mniej szczegółów, ale też rozmiar pliku jest mniejszy.
Pomijanie pustych stron (tylko dla opcji Skanuj do faksu)	Jeśli włączono opcję Omijaj puste strony , puste strony będą ignorowane.

Tabela 6-8 Ustawienia plików — szybkie zestawy Skanuj do wiadomości e-mail, Skanuj do folderu sieciowego, Skanuj do SharePoint® i Skanuj na dysk USB

Funkcja	Opis
Prefix nazwy pliku	Określ domyślny prefix nazwy pliku używany dla plików zapisywanych do folderu sieciowego.

Tabela 6-8 Ustawienia plików — szybkie zestawy Skanuj do wiadomości e-mail, Skanuj do folderu sieciowego, Skanuj do SharePoint® i Skanuj na dysk USB (ciąg dalszy)

Funkcja	Opis
Nazwa pliku	Domyślna nazwa pliku dla pliku przeznaczonego do zapisania. Zaznacz pole wyboru Możliwość edytowania przez użytkownika , aby to ustawienie mogło być edytowane z poziomu panelu sterowania drukarki.
Sufiks nazwy pliku	Ta funkcja pozwala określić domyślny sufix nazwy pliku używany dla plików zapisywanych do folderu sieciowego. Domyślny sufix duplikatu nazwy pliku [nazwapliku]_RRRRMMDDT
Podgląd nazwy pliku	Wpisz nazwę pliku, a następnie kliknij przycisk Aktualizuj podgląd .
Format numerowania plików	Wybierz format nazwy pliku w przypadku, gdy zadanie jest dzielone na kilka plików.
Dodaj numerowanie, gdy zadanie składa się tylko z jednego pliku (np. _1-1)	Wybierz to ustawienie, aby dodać numerowanie do nazwy pliku, jeśli zadanie składa się tylko z jednego pliku zamiast wielu.
Typ pliku	Wybierz format zapisanego pliku. Zaznacz pole wyboru Możliwość edytowania przez użytkownika , aby to ustawienie mogło być edytowane z poziomu panelu sterowania drukarki.
Wysoka kompresja (mniejszy plik)	Wybierz to ustawienie, aby skompresować zeskanowany plik, co pozwoli zmniejszyć jego rozmiar. Należy jednak pamiętać, że proces skanowania pliku o wysokim stopniu kompresji może trwać dłużej niż w przypadku plików o normalnej kompresji.
Szyfrowanie PDF	Jeżeli typem pliku jest PDF, wówczas opcja ta umożliwia szyfrowanie wyjściowego pliku PDF. Aby zaszyfrować plik, należy określić hasło. Tego samego hasła należy użyć do otwarcia pliku. Jeżeli przed naciśnięciem przycisku Start nie podano hasła, na ekranie pojawi się komunikat mówiący o konieczności jego wprowadzenia.
Rozdzielczość	Ustaw rozdzielczość pliku. Obrazy o wyższej rozdzielczości drukowane są z większą liczbą punktów na cal (DPI, Dots Per Inch), widoczna jest więc na nich większa liczba szczegółów. Obrazy o niższej rozdzielczości drukowane są z mniejszą liczbą punktów na cal, widoczne jest więc na nich mniej szczegółów, ale też rozmiar pliku jest mniejszy.
Jakość i rozmiar pliku	Wybierz jakość pliku. Obrazy wyższej jakości wymagają plików o większym rozmiarze niż obrazy gorsze jakościowo, a ponadto dłużej trwa ich wysyłanie.
Kolor/czarno-biały	Określ, czy kopie mają być drukowane w kolorze, w czerni i odcieniach szarości czy też tylko w czerni.
Omijaj puste strony	Jeśli włączono opcję Omijaj puste strony , puste strony będą ignorowane.
Format pliku metadanych (tylko dla szybkich zestawów Skanuj do folderu sieciowego)	Skorzystaj z listy rozwijanej, aby wybrać format pliku dla informacji o metadanych. Dla tego pola dostępne są następujące opcje: <ul style="list-style-type: none"> • Brak • XML • HPS
Tworzenie wielu plików	Wybierz to ustawienie, aby skanować strony do osobnych plików na podstawie określonej maksymalnej liczby stron na jeden plik.

Tabela 6-9 Ustawienia kopiowania — szybkie zestawy kopiowania

Opcja	Opis
Kopie	Wybierz liczbę kopii.
Strony	Wybierz opcję Strony : <ul style="list-style-type: none"> • strony oryginału <ul style="list-style-type: none"> — Jednostronny — Dwustronny • Strony wydruku <ul style="list-style-type: none"> — Jednostronny — Dwustronny
Kolor/czarno-biały	Określ, czy kopie mają być drukowane w kolorze, czy w czerni. <ul style="list-style-type: none"> • Automatycznie wykrywaj: drukowanie kolorowych dokumentów w kolorze (dla drukarek, które obsługują kopiowanie w kolorze), a dokumentów czarno-białych w czerni. W przypadku dokumentów mieszanych urządzenie wykryje, czy wydruk ma być kolorowy, czy czarno-biały. • Kolor: drukowanie dokumentów w kolorze (dla drukarek, które obsługują kopiowania w kolorze). • Czarny: drukowanie dokumentów jako czarno-białych.
Zmniejsz/Powiększ	Za pomocą funkcji Zmniejsz/Powiększ można przeskalować rozmiar dokumentu. Wybierz opcję Zmniejsz/Powiększ : <ul style="list-style-type: none"> • Automatycznie: drukarka automatycznie przeskaluje obraz, aby dopasować go do formatu papieru w podajniku. • Ręcznie: aby zmniejszyć obraz, wprowadź wartość procentową skalowania mniejszą niż 100; aby powiększyć obraz, wprowadź wartość procentową skalowania większą niż 100.
Rozmiar oryginalny	Ustawia format papieru oryginału.
Wybór papieru	Wybierz format i rodzaj papieru oraz podajnik, który będzie używany do kopii.
Broszura	Włącz lub wyłącz Format broszury i wybierz ustawienie opcji Obramowanie na każdej stronie .
Sortowanie	W przypadku drukarek obsługujących wykańczanie zadań drukowania możesz składać każdy zestaw skopiowanych stron w tej samej kolejności jak w dokumencie oryginalnym. UWAGA: Jeśli w drukarce zainstalowano zszywacz, wybierz opcję zszywania. Aby nie zszywać kopii, wybierz opcję Brak . Wybierz opcję Sortowanie : <ul style="list-style-type: none"> • Sortowanie włączone: w przypadku wykonywania więcej niż jednej kopii wybierz opcję grupowania stron we właściwej kolejności dla każdego zestawu kopii. • Sortowanie wyłączone: wybierz, aby grupować te same strony. Np. podczas wykonywania pięciu kopii oryginalnego dokumentu zawierającego dwie strony pięć kopii pierwszej strony i pięć kopii drugiej strony zostanie połączonych w dwie grupy.
Orientacja zawartości	Wybierz sposób, w jaki zawartość oryginału jest rozmieszczona na stronie. Dostępne są opcje orientacji: <ul style="list-style-type: none"> • Pionowa: przy górnej części dokumentu znajduje się krótka krawędź strony; • Pozioma: przy górnej części dokumentu znajduje się długa krawędź strony;

Tabela 6-9 Ustawienia kopiowania — szybkie zestawy kopiowania (ciąg dalszy)

Opcja	Opis
Liczba stron na arkuszu	<p>Wybierz liczbę stron do wydrukowania na jednym arkuszu i kolejność stron: wybierz opcję Stron na arkuszu, aby wskazać liczbę stron (jedna, dwie lub cztery) kopiowanych na jednym arkuszu. Wybierz ponadto, czy ma być włączona opcja Dodaj obramowania stron.</p> <p>Liczba stron na arkuszu</p> <ul style="list-style-type: none"> • Jedna • Dwie • Cztery <p>Kolejność stron</p> <ul style="list-style-type: none"> • Po prawej stronie, a następnie poniżej: drukuje strony wierszami. • W dół, potem w prawo: drukuje strony w kolumnach. <p>Kliknij pole wyboru Dodaj obramowania stron, aby dodać obramowania stron.</p>
Regulacja obrazu	<p>Użyj ustawień do poprawienia ogólnej jakości kopii. Można np. dopasować Zaciemnienie i Ostrość, a za pomocą ustawienia Czyszczenie tła usunąć niewyraźne obrazy z tła lub jego jasny kolor.</p> <ul style="list-style-type: none"> • Zaciemnienie: dostosuj, aby zwiększyć lub zmniejszyć poziom czerni i bieli w kolorach. • Kontrast: dostosuj, aby zmniejszyć lub zwiększyć kontrast pomiędzy najjaśniejszym i najciemniejszym kolorem na stronie. • Czyszczenie tła: dostosuj, jeśli występują problemy z kopiowaniem wyblakłego obrazu. • Ostrość: dostosuj, aby wyostrzyć lub wygładzić obraz. Np. zwiększenie ostrości może uczynić tekst bardziej wyraźnym, natomiast jej zmniejszenie pozwala wygładzić fotografie.
Optymalizuj tekst/zdjęcie	<p>Optymalizacja zadania pod względem typu skanowanych obrazów: tekstu, grafiki lub zdjęć.</p> <p>Wybierz jedną z następujących opcji:</p> <ul style="list-style-type: none"> • Tekst: przeznaczona dla dokumentów zawierających w większości tylko tekst. • Mieszane: dla dokumentów zawierających zarówno tekst, jak i obrazy. • Wydrukowany obraz: do rysunków szrafowanych (piórem lub ołówkiem) oraz materiałów drukowanych, takich jak wycinki z gazet czy strony z książek. <p>UWAGA: Jeśli na kopiach są widoczne nieregularne paski, można zastosować opcję Obraz drukowany, aby poprawić ich jakość.</p> <ul style="list-style-type: none"> • Fotografia: do wydruków fotograficznych.
Od krawędzi do krawędzi	<p>Funkcja ta pozwala uniknąć powstawania cieni na krawędziach kopii, gdy oryginalny dokument jest zadrukowany blisko krawędzi.</p> <p>Łączne użycie tej funkcji z funkcją Zmniejsz/powiększ zapewnia, że zostanie wydrukowana cała strona.</p> <p>Jeśli jest włączona funkcja Od krawędzi do krawędzi, drukarka ogranicza marginesy do minimum i drukuje tak blisko krawędzi papieru, jak to tylko możliwe.</p>

Tabela 6-9 Ustawienia kopiowania — szybkie zestawy kopiowania (ciąg dalszy)

Opcja	Opis
Tryb skanowania	<p>Należy wybrać rodzaj dokumentów, które mają być skanowane:</p> <ul style="list-style-type: none">• Dokument standardowy: zeskanuj jedną lub kilka stron, umieszczając je w podajniku dokumentów lub pojedynczo na szybie skanera.• Identyfikator dwustronny: umieszczając dowód tożsamości na szybie skanera, zeskanuj go dwustronnie na jednej stronie papieru. Po zeskanowaniu pierwszej strony drukarka wyświetla monit z prośbą o poprawne umieszczenie drugiej strony na szybie skanera.• Tryb książki: zeskanuj otwartą książkę tak, aby każda strona książki znalazła się na osobnej stronie.
Wymazywanie krawędzi	<p>Wybierz to ustawienie w celu określenia szerokości (w calach lub milimetrach) przeznaczonych do usunięcia marginesów (w calach lub milimetrach) przedniej oraz tylnej strony zadania.</p>
Podgląd obrazu	<p>Wskaż, czy wyświetlany podgląd zadania ma być opcjonalny, wymagany lub wyłączony.</p>

Wysyłanie zeskanowanych dokumentów na jeden lub wiele adresów e-mail

Wprowadzenie

Drukarka wyposażona jest w funkcję umożliwiającą skanowanie dokumentu i wysyłanie go na jeden lub większą liczbę adresów e-mail. Przed użyciem tej funkcji, należy ją włączyć i skonfigurować za pomocą wbudowanego serwera internetowego HP.

Skanowanie i wysyłanie dokumentu do wiadomości e-mail

1. Umieść dokument na szybie skanera zadrukowaną stroną zwróconą w dół lub w podajniku dokumentów zadrukowaną stroną zwróconą w górę i dostosuj ograniczniki papieru do rozmiaru dokumentu.
2. Na ekranie głównym panelu sterowania drukarki wybierz opcję **Skanuj**, a następnie **Skanuj do wiadomości e-mail**.

 **UWAGA:** Po wyświetleniu monitu wpisz nazwę użytkownika i hasło.

3. Dotknij pola **Do**, aby otworzyć klawiaturę.

 **UWAGA:** Jeśli użytkownik jest zalogowany w drukarce, w polu **Od** może być wyświetlana nazwa lub inne informacje domyślne. W takim przypadku nie będzie można ich zmienić.

4. Określ odbiorców za pomocą jednej z następujących metod:

Wprowadź adresy ręcznie

- ▲ W polu **Do** wprowadź adres. Aby wysłać wiadomość na wiele adresów, rozdziel je średnikami lub dotknij przycisku Enter  na klawiaturze ekranowej po wpisaniu każdego z adresów.

Wprowadź adresy z listy kontaktów

- a. Dotknij przycisku **Kontakty**  znajdującego się obok pola **Do**, aby wyświetlić ekran **Kontakty**.
 - b. Z listy rozwijanej wybierz odpowiednią listę kontaktów.
 - c. Wybierz nazwę z listy kontaktów, aby dodać pozycję do listy odbiorców. Powtórz tę czynność dla wszystkich odbiorców, a następnie dotknij przycisku **Gotowe**.
5. Wypełnij pola **Temat** i **Nazwa pliku**, dotykając każdego z nich i używając klawiatury na ekranie dotykowym do wprowadzania informacji. Po uzupełnieniu pól dotknij przycisku **Gotowe**.
 6. Aby skonfigurować ustawienia dokumentu, dotknij przycisku **Opcje**. Na przykład:
 - Wybierz opcję **Typ pliku i rozdzielczość**, aby określić typ, rozdzielczość i jakość pliku, który chcesz utworzyć.
 - Jeśli oryginalny dokument jest zadrukowany po obu stronach, wybierz opcję **Strony oryginału**, a następnie **Dwustronny**.
 7. Przed użyciem funkcji podglądu ustaw opcje oznaczone żółtym trójkątem.

 **UWAGA:** Po wykonaniu skanu podglądu opcje te są usuwane z głównej listy [Opcje](#) i wyświetlane w formie skrótowej na liście [Opcje skanowania wstępnego](#). Aby zmienić którąkolwiek z tych opcji, usuń podgląd i rozpocznij ponownie.

Funkcja podglądu jest opcjonalna.

8. Dotknij okienka po prawej stronie ekranu, aby wyświetlić podgląd dokumentu. Użyj przycisków po prawej stronie ekranu podglądu, aby ustawić opcje podglądu, a także aby przestawiać, obracać, wstawiać lub usuwać strony.



Za pomocą tych przycisków możesz przełączać pomiędzy widokiem pojedynczej strony i widokiem miniatur. Widok miniatur oferuje więcej opcji niż widok pojedynczej strony.



Użyj tych przycisków, aby powiększyć lub pomniejszyć wybraną stronę.

UWAGA: Przycisków tych można używać tylko w przypadku pojedynczych stron.



Ten przycisk służy do obracania stron o 180 stopni.

UWAGA: Jest on dostępny tylko w widoku miniatur.



Za pomocą tego przycisku można usunąć wybrane strony.

UWAGA: Jest on dostępny tylko w widoku miniatur.



Użyj tych przycisków, aby przestawić strony w dokumencie. Wybierz jedną lub kilka stron i przesuń je w lewo lub w prawo.

UWAGA: Przyciski te są dostępne jedynie w widoku miniatur.



Za pomocą tego przycisku można dodać stronę do dokumentu. Drukarka wyświetli monit z zapytaniem o skanowanie kolejnych stron.



Użyj tego przycisku, aby usunąć zmiany wprowadzone w podglądzie i rozpocząć ponownie.



Dotknięcie tego przycisku umożliwia zwinięcie ekranu podglądu i powrót do ekranu kopiowania.

-
9. Kiedy dokument jest gotowy, dotknij przycisku [Wyślij](#).



UWAGA: Drukarka może wyświetlić monit o dodanie adresu e-mail do listy kontaktów.

Skanowanie i wysyłanie do folderu sieciowego

Wprowadzenie

Drukarka umożliwia zapisywanie zeskanowanych plików w folderze udostępnionym w sieci. Przed użyciem tej funkcji, należy ją włączyć i skonfigurować foldery udostępnione za pomocą wbudowanego serwera internetowego HP. Administrator systemu może skonfigurować wstępnie zdefiniowane foldery Szybkie zestawy. W przeciwnym razie należy określić ścieżkę folderu dla każdego zadania.

Skonowanie i wysyłanie dokumentów do folderu

 **UWAGA:** W celu korzystania z tej funkcji może być konieczne zalogowanie się w drukarce.

1. Umieść dokument na szybie skanera stroną zadrukowaną do dołu lub umieść go w podajniku dokumentów stroną zadrukowaną ku górze i dopasuj prowadnice do formatu dokumentu.
2. Na ekranie głównym panelu sterowania urządzenia wybierz opcję **Skanuj**, a następnie **Skanuj do folderu sieciowego**.
3. Aby określić ścieżkę folderu tylko dla danego zadania, dotknij pola tekstowego **Ścieżki folderów**, aby otworzyć klawiaturę. Wpisz ścieżkę do folderu, a następnie dotknij przycisku Enter **↵**. Ścieżka powinna mieć następujący format:

`\\serwer\folder`, gdzie „serwer” odnosi się do nazwy serwera, na którym znajduje się folder udostępniony, a „folder” jest nazwą folderu udostępnionego. Jeżeli folder jest zagnieżdżony wewnątrz innych folderów, podaj wszystkie niezbędne segmenty ścieżki folderu. Na przykład: `\\serwer\folder\folder`

Alternatywnie dotknij przycisku **Dodaj ścieżkę** znajdującego się poniżej pola **Ścieżki folderu**, aby wybrać wstępnie zdefiniowaną ścieżkę szybkich zestawów lub ścieżkę skojarzoną z kontaktem.

 **UWAGA:** Pole **Ścieżka folderu** może mieć wstępnie zdefiniowaną ścieżkę bez możliwości edycji. W takim przypadku administrator skonfigurował ten folder jako ogólnodostępny.

4. Dotknij pola tekstowego **Nazwa pliku**, aby otworzyć klawiaturę. Wpisz nazwę pliku, a następnie dotknij przycisku Enter **↵**.
5. Aby skonfigurować ustawienia dokumentu, dotknij przycisku **Opcje**. Na przykład:
 - Wybierz opcję **Typ pliku i rozdzielczość**, aby określić typ, rozdzielczość i jakość pliku, który chcesz utworzyć.
 - Jeśli oryginalny dokument jest zadrukowany po obu stronach, wybierz opcję **Strony oryginału**, a następnie **Dwustronny**.
6. Przed użyciem funkcji podglądu ustaw opcje oznaczone żółtym trójkątem.

 **UWAGA:** Po wykonaniu skanu podglądu opcje te są usuwane z głównej listy **Opcje** i wyświetlane w formie skrótowej na liście **Opcje skanowania wstępnego**. Aby zmienić którąkolwiek z tych opcji, usuń podgląd i rozpocznij ponownie.

Funkcja podglądu jest opcjonalna.

7. Dotknij okienka po prawej stronie ekranu, aby wyświetlić podgląd dokumentu. Użyj przycisków po prawej stronie ekranu podglądu, aby ustawić opcje podglądu, a także aby przestawiać, obracać, wstawiać lub usuwać strony.



Za pomocą tych przycisków możesz przełączać pomiędzy widokiem pojedynczej strony i widokiem miniatur. Widok miniatur oferuje więcej opcji niż widok pojedynczej strony.



Użyj tych przycisków, aby powiększyć lub pomniejszyć wybraną stronę.

UWAGA: Przycisków tych można używać tylko w przypadku pojedynczych stron.



Ten przycisk służy do obracania stron o 180 stopni.

UWAGA: Jest on dostępny tylko w widoku miniatur.



Za pomocą tego przycisku można usunąć wybrane strony.

UWAGA: Jest on dostępny tylko w widoku miniatur.



Użyj tych przycisków, aby przestawić strony w dokumencie. Wybierz jedną lub kilka stron i przesuwaj je w lewo lub w prawo.

UWAGA: Przyciski te są dostępne jedynie w widoku miniatur.



Za pomocą tego przycisku można dodać stronę do dokumentu. Drukarka wyświetli monit z zapytaniem o skanowanie kolejnych stron.



Użyj tego przycisku, aby usunąć zmiany wprowadzone w podglądzie i rozpocząć ponownie.



Dotknięcie tego przycisku umożliwia zwinięcie ekranu podglądu i powrót do ekranu kopiowania.

8. Kiedy dokument jest gotowy, dotknij przycisku **Skanuj**, aby zapisać plik.

Skonowanie i wysyłanie dokumentu na dysk USB

Wprowadzenie

Drukarka umożliwia zapisywanie zeskanowanych plików na dysku USB. Przed użyciem tej funkcji, należy ją włączyć i skonfigurować za pomocą wbudowanego serwera internetowego HP.

Skonowanie i wysyłanie dokumentów na dysk USB

 **UWAGA:** W celu korzystania z tej funkcji może być konieczne zalogowanie się w drukarce.

1. Umieść dokument na szybie skanera stroną zadrukowaną do dołu lub umieść go w podajniku dokumentów stroną zadrukowaną ku górze i dopasuj prowadnice do formatu dokumentu.
2. Włóż dysk USB do portu w pobliżu panelu sterowania drukarki.
3. Na ekranie głównym panelu sterowania urządzenia wybierz opcję [Skanuj](#), a następnie [Skanuj na dysk USB](#).
4. Z listy [Zapisz jako...](#) wybierz dysk flash. Zapisz plik w katalogu głównym dysku USB lub w istniejącym folderze.
5. Dotknij pola tekstowego [Nazwa pliku](#), aby otworzyć klawiaturę. Wpisz nazwę pliku, a następnie dotknij przycisku Enter .
6. Aby skonfigurować ustawienia dokumentu, dotknij przycisku [Opcje](#). Na przykład:
 - Wybierz opcję [Typ pliku i rozdzielczość](#), aby określić typ, rozdzielczość i jakość pliku, który chcesz utworzyć.
 - Jeśli oryginalny dokument jest zadrukowany po obu stronach, wybierz opcję [Strony oryginału](#), a następnie [Dwustronny](#).
7. Przed użyciem funkcji podglądu ustaw opcje oznaczone żółtym trójkątem.

 **UWAGA:** Po wykonaniu skanu podglądu opcje te są usuwane z głównej listy [Opcje](#) i wyświetlane w formie skrótowej na liście [Opcje skanowania wstępnego](#). Aby zmienić którąkolwiek z tych opcji, usuń podgląd i rozpocznij ponownie.

Funkcja podglądu jest opcjonalna.

8. Dotknij okienka po prawej stronie ekranu, aby wyświetlić podgląd dokumentu. Użyj przycisków po prawej stronie ekranu podglądu, aby ustawić opcje podglądu, a także aby przestawiać, obracać, wstawiać lub usuwać strony.



Za pomocą tych przycisków możesz przełączać pomiędzy widokiem pojedynczej strony i widokiem miniatur. Widok miniatur oferuje więcej opcji niż widok pojedynczej strony.





Użyj tych przycisków, aby powiększyć lub pomniejszyć wybraną stronę.

UWAGA: Przycisków tych można używać tylko w przypadku pojedynczych stron.



Ten przycisk służy do obracania stron o 180 stopni.

UWAGA: Jest on dostępny tylko w widoku miniatur.



Za pomocą tego przycisku można usunąć wybrane strony.

UWAGA: Jest on dostępny tylko w widoku miniatur.



Użyj tych przycisków, aby przestawić strony w dokumencie. Wybierz jedną lub kilka stron i przesunij je w lewo lub w prawo.

UWAGA: Przyciski te są dostępne jedynie w widoku miniatur.



Za pomocą tego przycisku można dodać stronę do dokumentu. Drukarka wyświetli monit z zapytaniem o skanowanie kolejnych stron.



Użyj tego przycisku, aby usunąć zmiany wprowadzone w podglądzie i rozpocząć ponownie.



Dotknięcie tego przycisku umożliwia zwinięcie ekranu podglądu i powrót do ekranu kopiowania.

9. Kiedy dokument jest gotowy, dotknij przycisku **Skanuj**, aby zapisać plik.

Dodatkowe opcje podczas skanowania

Podczas skanowania na liście [Opcje](#) dostępne są następujące ustawienia:



UWAGA: Poniższa lista zawiera główne opcje dostępne dla urządzeń wielofunkcyjnych HP LaserJet Enterprise. Niektóre opcje nie są dostępne w przypadku wszystkich drukarek.

Typ pliku i rozdzielczość

Zapisz zeskanowany dokument w jednym z kilku formatów.

Dostępne są następujące standardowe typy plików:

- **PDF:** Ten typ pliku zapewnia najlepszą ogólną jakość obrazu i tekstu. Pliki typu **PDF** można wyświetlić za pomocą oprogramowania Adobe® Acrobat® Reader.
- **JPEG:** Ten format jest dobrym wyborem w przypadku większości obrazów graficznych. Większość komputerów posiada przeglądarkę potrafiącą wyświetlać pliki .JPEG. Wybór tego typu typ pliku powoduje utworzenie osobnego pliku dla każdej strony.
- **TIFF:** Ten format jest standardowym typem pliku, obsługiwany przez większość programów graficznych. Wybór tego typu typ pliku powoduje utworzenie osobnego pliku dla każdej strony.
- **MTIFF:** MTIFF oznacza wielostronicowy dokument TIFF. Wybór tego typu pliku pozwala zapisać wiele zeskanowanych stron w pojedynczym pliku.
- **XPS:** XPS (XML Paper Specification) tworzy plik XAML, który zachowuje oryginalne formatowanie dokumentu, kolorowe grafiki i osadzone czcionki.
- **PDF/A:** PDF/A to typ plików PDF stworzony z myślą o długotrwałej archiwizacji dokumentów elektronicznych. Wszelkie informacje o formatowaniu są zachowywane w pliku.

Urządzenia wielofunkcyjne HP LaserJet Enterprise Flow lub urządzenia wielofunkcyjne podłączone do serwera oprogramowania dystrybucji cyfrowej (DSS) obsługują również następujące typy plików OCR:

- **Plik tekstowy (OCR):** Tekst (OCR) tworzy plik tekstowy, korzystając z optycznego rozpoznawania znaków (OCR) do zeskanowania oryginału. Plik tekstowy można otworzyć w dowolnym edytorze tekstów. Użycie tej opcji oznacza utratę formatowania oryginału.
- **Plik tekstowy Unicode (OCR):** Tekst Unicode (OCR) to standard przemysłowy stosowany do przedstawiania i edycji tekstu. Ten typ plików jest idealny do internacjonalizacji i lokalizacji.
- **RTF (OCR):** RTF (OCR) tworzy sformatowany plik tekstowy (RTF), korzystając z optycznego rozpoznawania znaków (OCR) do zeskanowania oryginału. RTF jest innym formatem tekstu, który można otworzyć w większości edytorów tekstu. Użycie tej opcji pozwala zachować część formatowania oryginału.
- **PDF z możliwością wyszukiwania (OCR):** PDF z możliwością wyszukiwania (OCR) tworzy plik PDF z możliwością wyszukiwania, korzystając z optycznego rozpoznawania znaków (OCR) do zeskanowania oryginału. Dzięki tej metodzie skanowania można korzystać z narzędzi wyszukiwania programu Adobe Acrobat® Reader w celu wyszukiwania słów i zwrotów w dokumencie PDF.
- **PDF/A z możliwością wyszukiwania (OCR):** PDF/A (OCR) z możliwością wyszukiwania to typ pliku PDF/A, który zawiera informacje o strukturze dokumentu i umożliwia wyszukiwanie zawartości.
- **HTML (OCR):** HTML (OCR) tworzy plik hipertekstowy (HTML) z zawartością oryginalnego dokumentu. Format HTML służy do wyświetlania zawartości plików na stronach internetowych.
- **CSV (OCR):** CSV (OCR) to często wykorzystywany format plików tekstowych zawierających wartości oddzielone przecinkami. Plik tego typu można otworzyć w większości edytorów tekstu, arkuszy kalkulacyjnych i baz danych.

Urządzenia wielofunkcyjne, które są podłączone do serwera DSS obsługują również następujące typy plików OCR dla zadań dystrybucji cyfrowej:

- **XML (OCR):** WYMAGANY OPIS.
- **XPS z możliwością wyszukiwania (OCR):** WYMAGANY OPIS.

Strony oryginału

Określ, czy oryginalny dokument jest drukowany jednostronnie, czy dwustronnie.

Kolor/czarno-biały

Określ, czy dany obraz ma być skanowany w kolorze, w czerni i odcieniach szarości czy też tylko w czerni.

Tylko w przypadku drukarek kolorowych.

<p>Tryb skanowania</p> <p>UWAGA: Ta funkcja nie jest dostępna dla wszystkich wersji oprogramowania sprzętowego. Drukarka może wymagać aktualizacji oprogramowania sprzętowego, aby używanie tej funkcji było możliwe.</p>	<p>Dokument standardowy: Zeskanuj jedną lub kilka stron, umieszczając je w podajniku dokumentów lub pojedynczo na szybie skanera.</p> <p>Tryb książki: Zeskanuj otwartą książkę tak, aby każda strona książki znalazła się na osobnej stronie.</p> <p>Dwustronne kopiowanie dowodu: Umieszczając dowód tożsamości na szybie skanera, zeskanuj go dwustronnie na jednej stronie papieru. Po zeskanowaniu pierwszej strony drukarka wyświetla monit z prośbą o poprawne umieszczenie drugiej strony na szybie skanera.</p>
<p>Rozdzielczość</p>	<p>Określ rozdzielczość skanowanych obrazów. Im wyższa rozdzielczość, tym większa szczegółowość obrazu. Jednak wraz z wyższą rozdzielczością następuje też zwiększenie rozmiaru pliku.</p>
<p>Rozmiar oryginalny</p>	<p>Określ format strony oryginału.</p>
<p>Orientacja zawartości</p>	<p>Określ, czy oryginalny dokument jest wydrukowany w orientacji pionowej czy poziomej.</p>
<p>Regulacja obrazu</p>	<p>Ostrość: Wyostrz lub wygładz obraz. Na przykład: zwiększenie ostrości może uczynić tekst bardziej wyraźnym, ale jej zmniejszenie pozwala wygładzić fotografie.</p> <p>Zaciemnienie: Zwiększ lub zmniejsz poziom czerni i bieli w kolorach skanowanych obrazów.</p> <p>Kontrast: Zwiększ lub zmniejsz kontrast pomiędzy najjaśniejszym i najciemniejszym kolorem na stronie.</p> <p>Czyszczenie tła: Usuń wyblakłe kolory z tła skanowanych obrazów. Na przykład: jeśli oryginalny dokument został wydrukowany na kolorowym papierze, ta funkcja umożliwi rozjaśnienie tła dokumentu i zachowanie ciemnego tekstu.</p> <p>Automatyczne tonowanie: Dostępne tylko w przypadku modeli Flow. W przypadku oryginalnych dokumentów zawierających co najmniej 100 znaków na stronie drukarka może wykryć górną krawędź strony i odpowiednio ustawić orientację skanowanych obrazów. W przypadku skanowania kilku stron, z których część ma inną orientację, orientacja zeskanowanych obrazów wszystkich stron będzie ustawiona względem prawego górnego rogu. Jeśli niektóre strony mają orientację poziomą, drukarka obróci obraz, tak aby górna krawędź strony znajdowała się u góry obrazu.</p>
<p>Optymalizuj tekst/zdjęcie</p>	<p>Optymalizacja zadania pod względem typu skanowanych obrazów: tekstu, grafiki lub zdjęć.</p>
<p>Wymazywanie krawędzi</p>	<p>Usuń wady, takie jak ciemne obramowania czy ślady po zszywkach, oczyszczając krawędzie skanowanego obrazu.</p>
<p>Opcje przycinania</p>	<p>Przytnij do rozmiaru oryginału: Przytnij obraz tak, aby dopasować go do rozmiaru papieru oryginalnego dokumentu.</p> <p>Przytnij do zawartości: Przytnij obraz do rozmiaru wykrytej zawartości oryginalnego dokumentu.</p>
<p>Wyprostuj automatycznie</p>	<p>Automatyczne prostowanie skanowanego obrazu.</p>
<p>Eliminacja pustych stron</p>	<p>Usuń puste strony oryginalnego dokumentu ze skanowanych obrazów. Ta funkcja jest przydatna podczas skanowania dokumentów zadrukowanych z obu stron, ponieważ pozwala wyeliminować puste strony.</p>
<p>Wykrywanie podawania wielu stron</p>	<p>Włącz lub wyłącz funkcję wykrywania podawania wielu stron. Jeśli funkcja ta jest włączona, skanowanie zostanie zatrzymane, gdy drukarka wykryje jednoczesne pobieranie kilku stron z podajnika dokumentów. Jeśli funkcja ta jest wyłączona, skanowanie będzie kontynuowane po wykryciu pobierania wielu stron. Pozwoli to skanować posklejane strony, dokumenty z karteczkami samoprzylepnymi oraz dokumenty wydrukowane na grubym papierze.</p>
<p>Tworzenie wielu plików</p>	<p>Podziel większe zadanie skanowania na kilka mniejszych plików wyjściowych.</p>

Powiadomienie	Wybierz, czy urządzenie ma wysyłać powiadomienia o stanie zadań skanowania. Urządzenie może drukować powiadomienie lub przestać je w wiadomości e-mail.
Podpisywanie i szyfrowanie	Podpisz: wyślij wiadomość e-mail z podpisem cyfrowym. Szyfruj: wyślij wiadomość e-mail jako zaszyfrowany plik.
UWAGA: Ta funkcja jest obsługiwana tylko dla opcji skanowania do wiadomości e-mail.	

Rozwiązania dla firm HP JetAdvantage

Rozwiązania HP JetAdvantage dla systemów pracy i drukowania są łatwe w obsłudze i korzystają zarówno z sieci jak i chmury. Rozwiązania HP JetAdvantage są przeznaczone dla firm o różnym charakterze działalności od sektora opieki zdrowotnej, usług finansowych, produkcji i publicznego. Umożliwiają również zarządzanie flotą drukarek i skanerów.

Rozwiązania HP JetAdvantage to m.in.:

- Systemy zabezpieczeń
- Systemy zarządzania
- Systemy pracy
- Systemy drukowania z urządzeń mobilnych

Aby uzyskać więcej informacji na temat rozwiązań HP JetAdvantage, odwiedź stronę www.hp.com/go/PrintSolutions.

Dodatkowe zadania skanowania

Przejdź do witryny www.hp.com/support/colorljM681MFP or www.hp.com/support/colorljM682MFP.

Dostępne są instrukcje wykonywania określonych zadań skanowania, takich jak:

- Kopiowanie lub skanowanie stron z książek lub innych wiązanych dokumentów
- Wysyłanie zeskanowanego dokumentu do folderu w pamięci drukarki
- Kopiowanie lub skanowanie obu stron dokumentu tożsamości
- Kopiowanie lub skanowanie dokumentu w formie broszury

7 Faksowanie

- [Konfigurowanie faksu](#)
- [Zmiana konfiguracji faksu](#)
- [Wysyłanie faksu](#)
- [Dodatkowe opcje podczas faksowania](#)
- [Dodatkowe zadania faksowania](#)

Informacje dodatkowe:

Poniższe informacje są poprawne w chwili publikacji. Aktualne informacje można znaleźć na stronach www.hp.com/support/colorljM681MFP or www.hp.com/support/colorljM682MFP.

Pełne wsparcie HP dla drukarki obejmuje następujące informacje:

- Instalacja i konfiguracja
- Nauka i użytkowanie
- Rozwiązywanie problemów
- Pobierz aktualizacje programów i oprogramowania sprzętowego
- Dołączanie do forów pomocy technicznej
- Znajdowanie informacji o gwarancji i przepisach

Konfigurowanie faksu

Wprowadzenie

Niniejsza informacja dotyczy faksów i modeli Flow, a także innych drukarek, w których zainstalowano opcjonalną analogową przystawkę faksującą. Przed przejściem do kolejnych czynności należy podłączyć drukarkę do linii telefonicznej (w przypadku faksu analogowego) bądź do usługi faksowania przez Internet lub za pośrednictwem sieci.

Skonfiguruj faks za pomocą panelu sterowania drukarki

1. Na ekranie głównym panelu sterowania drukarki przewiń do menu [Ustawienia](#). Dotknij ikony [Ustawienia](#), aby otworzyć menu.
2. Otwórz kolejno następujące menu:
 - [Faks](#)
 - [Konfig. wewn. faks-modemu](#)



UWAGA: Jeśli menu [Konfig. wewn. faks-modemu](#) nie jest wyświetlane na liście menu, może to oznaczać, że włączony jest faks sieci LAN lub internetowy. Jeśli włączono funkcję faksu sieci LAN lub internetowego, analogowa przystawka faksująca jest wyłączona, a menu [Konfig. wewn. faks-modemu](#) nie jest wyświetlane. Jednocześnie może być włączona tylko jedna funkcja — faks sieciowy, faks analogowy lub faks internetowy. Aby używać faksu analogowego, należy najpierw wyłączyć faks sieci LAN za pomocą wbudowanego serwera internetowego HP.

3. Wybierz lokalizację z listy po prawej stronie ekranu, a następnie dotknij przycisku [Dalej](#).
4. Dotknij pola tekstowego [Nazwa firmy](#), a następnie za pomocą klawiatury wpisz nazwę firmy.
5. Dotknij pola tekstowego [Numer faksu](#), a następnie za pomocą klawiatury wpisz numer faksu nadawcy. Naciśnij przycisk [Dalej](#).
6. Sprawdź, czy ustawienia daty i godziny są prawidłowe. Wprowadź niezbędne zmiany, a następnie dotknij przycisku [Dalej](#).
7. Jeśli wysyłanie faksów wymaga wybrania prefiksu, dotknij pola tekstowego [Wybieranie prefiksu](#) i za pomocą klawiatury wprowadź numer.
8. Przejrzyj informacje w okienku po lewej stronie, a następnie dotknij przycisku [Zakończ](#), aby zakończyć proces konfiguracji faksu.

Zmiana konfiguracji faksu



UWAGA: Ustawienia skonfigurowane za pomocą panelu sterowania zastępują ustawienia wprowadzone za pomocą wbudowanego serwera internetowego HP.

- [Ustawienia wybierania numeru faksu](#)
- [Ogólne ustawienia wysyłania faksu](#)
- [Ustawienia odbierania faksu](#)

Ustawienia wybierania numeru faksu

1. Na ekranie głównym panelu sterowania drukarki przewiń do menu [Ustawienia](#). Dotknij ikony [Ustawienia](#), aby otworzyć menu.
2. Otwórz kolejno następujące menu:
 - [Faks](#)
 - [Ustawienia wysyłania faksu](#)
 - [Ustawienia wybierania numeru faksu](#)

Skonfiguruj następujące ustawienia:

Pozycja menu	Opis
Ponawiać, gdy zajęte	Funkcja Ponowne wybieranie po błędzie służy do ustawiania liczby powtórzeń wybierania numeru faksu w przypadku wystąpienia błędu podczas transmisji faksu.
Ponowne wybieranie gdy brak odpowiedzi	Ustawienie Ponowne wybieranie w przypadku braku odpowiedzi służy do określenia, ile razy przystawka faksująca będzie ponownie wybierać numer, gdy numer nie odpowiada. Liczba ponownych prób wybierania wynosi od 0 do 1 (w USA) lub od 0 do 2, zależnie od ustawienia lokalizacji. Odstęp między ponownymi próbami wybierania określa się za pomocą ustawienia Czas oczekiwania przed ponownym wybraniem.
Ponowne wybieranie w razie sygnału zajętości	Ustawienie Ponowne wybieranie w razie sygnału zajętości służy do określenia liczby (od 0 do 9) prób ponownego wybrania numeru przez przystawkę faksującą w przypadku, gdy numer jest zajęty. Odstęp między ponownymi próbami wybierania określa się za pomocą ustawienia Czas oczekiwania przed ponownym wybraniem.
Czas oczekiwania przed ponownym wybraniem	Ustawienie Czas oczekiwania przed ponownym wybraniem służy do określenia liczby minut między ponownymi próbami w przypadku, gdy wybierany numer jest zajęty lub nie odpowiada. UWAGA: Komunikat o ponownym wybieraniu może zostać wyświetlony na panelu sterowania w sytuacji, gdy ustawienia Ponowne wybieranie, gdy zajęty lub Ponowne wybieranie w przypadku braku odpowiedzi są wyłączone. Dzieje się tak, gdy przystawka faksująca wybierze numer, ustanowi połączenie, a następnie je utraci. W wyniku tego przystawka faksująca trzy razy ponownie wybierze numer, bez względu na ustawienia ponownego wybierania. Podczas ponownego wybierania na panelu sterowania wyświetlany jest komunikat o trwającym ponownym wybieraniu numeru.
Szybkość wysyłania faksu	Ustawienie Szybkość wysyłania faksu powoduje zmianę szybkości (mierzonej w bitach na sekundę) modemu analogowego przy wysłaniu faksów. <ul style="list-style-type: none">• Szybka (v.34 – 33,6 tys.)• Średnia (v.17 – 14,4 tys.)• Wolna (v.29 – 9,6 tys.)

Pozycja menu	Opis
Głośność monitora linii	Ustawienie Głośność monitora linii służy do sterowania poziomem głośności dźwięku podczas wybierania numeru przy wysłaniu faksów.
Tryb wybierania	Funkcja Tryb wybierania ustawia typ wybierania numeru: tonowe (telefony z przyciskami) i pulsacyjne (telefony z tarczą).
Wybierany prefiks	Ustawienie Wybierany prefiks umożliwia wprowadzenie numeru prefiksu (na przykład "9", aby podczas wybierania numeru uzyskać dostęp do linii zewnętrznej). Prefiks ten jest automatycznie dodawany do wszystkich wybieranych numerów telefonu.
Wykrywaj sygnał centrali	Ustawienie Wykrywaj sygnał centrali służy do określania, czy faks będzie sprawdzał sygnał wybierania przed wysłaniem faksu.

Ogólne ustawienia wysyłania faksu

1. Na ekranie głównym panelu sterowania drukarki przewiń do menu [Ustawienia](#). Dotknij ikony [Ustawienia](#), aby otworzyć menu.
2. Otwórz kolejno następujące menu:
 - [Faks](#)
 - [Ustawienia wysyłania faksu](#)
 - [Ogólne ustawienia wysyłania faksu](#)

Skonfiguruj następujące ustawienia:

Pozycja menu	Opis
Potwierdzenie numeru faksu	Jeśli funkcja Potwierdzenie numeru faksu jest włączona, wymagane jest dwukrotne wprowadzenie numeru w celu zweryfikowania jego poprawności. Domyślnie funkcja ta jest wyłączona.
Wysyłanie faksu z komputera	Funkcja Wysyłanie faksu z komputera umożliwia wysyłanie faksów z komputera. Domyślnie funkcja ta jest włączona.
Tryb korekcji błędów	Przystawka faksująca standardowo kontroluje sygnał linii telefonicznej podczas wysyłania lub odbioru faksu. Jeśli podczas transmisji zostanie wykryty błąd, a włączono ustawienie Tryb korekcji błędów , przystawka faksująca może zażądać, aby błędna część faksu została wysłana ponownie. Tryb korekcji błędów jest domyślnie włączony. Korekcję błędów należy wyłączyć tylko wtedy, gdy występują problemy z wysłaniem lub odbiorem faksu i chcemy dopuścić błędy transmisji i ewentualne pogorszenie jakości obrazu. Wyłączenie tego ustawienia może okazać się przydatne w przypadku wysyłania faksu do innego kraju/regionu lub odbierania faksu z zagranicy, albo jeśli używane jest satelitarne połączenie telefoniczne. UWAGA: Niektórzy usługodawcy VoIP mogą zasugerować wyłączenie funkcji Tryb korekcji błędów . Zazwyczaj nie jest to jednak konieczne.
Nagłówek faksu	Funkcja Nagłówek faksu służy do ustalenia, czy nagłówek jest dodawany u góry, a treść przesuwana w dół, czy też nagłówek jest nakładany na poprzedni nagłówek.

Ustawienia odbierania faksu

1. Na ekranie głównym panelu sterowania drukarki przewiń do menu [Ustawienia](#). Dotknij ikony [Ustawienia](#), aby otworzyć menu.
2. Otwórz kolejno następujące menu:
 - [Faks](#)
 - [Ustawienia odbierania faksu](#)
 - [Konfiguracja odbierania faksów](#)

Skonfiguruj następujące ustawienia:

Pozycja menu	Opis
Tryb odbierania	Ustawianie trybu odbierania określa, w jaki sposób przystawka faksująca odbiera zadania faksowania. Wybierz jedną z następujących opcji: <ul style="list-style-type: none">• Automatycznie• TAM• Faks/tel.• Ręcznie
Liczba sygnałów dzwonka	Ustawienie Liczba dzwonek przed odebraniem połączenia określa liczbę dzwonek telefonu, zanim faks odpowie na połączenie. UWAGA: Domyślny zakres ustawienia Liczba dzwonek przed odebraniem połączenia zależy od lokalizacji. Zakres dopuszczalnej liczby dzwonek przed odebraniem zależy od lokalizacji. Jeśli faks nie odpowiada na połączenie, a wartość ustawienia Liczba dzwonek przed odebraniem połączenia wynosi 1, spróbuj zwiększyć ją do 2.
Poziom głośności dzwonka	Dotknij menu rozwijanego Poziom głośności dzwonka i dostosuj ustawienie głośności dzwonka.
Głośność dzwonka	Ustawienie Głośność dzwonka umożliwia regulację głośności dzwonka.
Szybkość odbierania faksu	Dotknij menu rozwijanego Szybkość odbierania faksu i wybierz jedną z następujących opcji: <ul style="list-style-type: none">• Szybka (v.34 – 33,6 tys.)• Średnia (v.17 – 14,4 tys.)• Wolna (v.29 – 9,6 tys.)
Numer wewnętrzny	To ustawienie umożliwia korzystanie z oddzielnego telefonu w połączeniu z funkcjami faksu.
Zezwalaj na ponowne drukowanie	To ustawienie umożliwia ponowne drukowanie odebranych faksów.
Odbieranie na komputerze	To ustawienie umożliwia otrzymywanie faksów bezpośrednio do komputera.
Odpytywanie faksu	To ustawienie umożliwia włączenie lub wyłączenie funkcji odpytywania faksu.
Czas dzwonka faksu/telefonu	To ustawienie określa liczbę dzwonek telefonu przed uruchomieniem trybu Faks/tel.

Wysyłanie faksu

1. Umieść dokument na szybie skanera stroną zadrukowaną do dołu lub umieść je w podajniku dokumentów stroną zadrukowaną ku górze i dopasuj prowadnice do formatu dokumentu.
2. Na ekranie głównym panelu sterowania urządzenia wybierz opcję **Skanuj**, a następnie **Skanuj do faksu**. Może zostać wyświetlony monit o podanie nazwy użytkownika i hasła.

3. Określ odbiorców za pomocą jednej z następujących metod:

Wprowadź odbiorców ręcznie

- ▲ Dotknij pola tekstowego **Odbiorcy faksu**, a następnie za pomocą klawiatury wprowadź numer faksu. Aby wysłać wiadomość na wiele adresów, rozdziel je średnikami lub dotknij przycisku Enter  na klawiaturze ekranowej po wpisaniu każdego z adresów.

Wprowadź odbiorców z listy kontaktów

- a. Dotknij przycisku Kontakty  znajdującego się obok pola **Odbiorcy faksu**, aby wyświetlić ekran **Kontakty**.
 - b. Z listy rozwijanej wybierz odpowiednią listę kontaktów.
 - c. Wybierz nazwę z listy kontaktów, aby dodać pozycję do listy odbiorców. Powtórz tę czynność dla wszystkich odbiorców, a następnie dotknij przycisku **Gotowe**.
4. Aby skonfigurować ustawienia dokumentu, dotknij przycisku **Opcje**. Na przykład:
 - Wybierz opcję **Rozdzielczość**, aby określić rozdzielczość faksu.
 - Jeśli oryginalny dokument jest zadrukowany po obu stronach, wybierz opcję **Strony oryginału**, a następnie **Dwustronny**.
 5. Przed użyciem funkcji podglądu ustaw opcje oznaczone żółtym trójkątem.

 **UWAGA:** Po wykonaniu skanu podglądu opcje te są usuwane z głównej listy **Opcje** i wyświetlane w formie skrótowej na liście **Opcje skanowania wstępnego**. Aby zmienić którąkolwiek z tych opcji, usuń podgląd i rozpocznij ponownie.

Funkcja podglądu jest opcjonalna.

6. Dotknij okienka po prawej stronie ekranu, aby wyświetlić podgląd dokumentu. Użyj przycisków po prawej stronie ekranu podglądu, aby ustawić opcje podglądu, a także aby przestawiać, obracać, wstawiać lub usuwać strony.



Za pomocą tych przycisków możesz przełączać pomiędzy widokiem pojedynczej strony i widokiem miniatur. Widok miniatur oferuje więcej opcji niż widok pojedynczej strony.





Użyj tych przycisków, aby powiększyć lub pomniejszyć wybraną stronę.

UWAGA: Przycisków tych można używać tylko w przypadku pojedynczych stron.



Ten przycisk służy do obracania stron o 180 stopni.

UWAGA: Jest on dostępny tylko w widoku miniatur.



Za pomocą tego przycisku można usunąć wybrane strony.

UWAGA: Jest on dostępny tylko w widoku miniatur.



Użyj tych przycisków, aby przestawić strony w dokumencie. Wybierz jedną lub kilka stron i przesunij je w lewo lub w prawo.

UWAGA: Przyciski te są dostępne jedynie w widoku miniatur.



Za pomocą tego przycisku można dodać stronę do dokumentu. Drukarka wyświetli monit z zapytaniem o skanowanie kolejnych stron.



Użyj tego przycisku, aby usunąć zmiany wprowadzone w podglądzie i rozpocząć ponownie.



Dotknięcie tego przycisku umożliwia zwinięcie ekranu podglądu i powrót do ekranu kopiowania.

7. Kiedy dokument jest gotowy, dotknij przycisku **Wyślij**, aby wysłać faks.

Dodatkowe opcje podczas faksowania

Podczas faksowania na liście **Opcje** dostępne są następujące ustawienia:

 **UWAGA:** Poniższa lista zawiera główne opcje dostępne dla urządzeń wielofunkcyjnych HP LaserJet Enterprise. Niektóre opcje nie są dostępne w przypadku wszystkich drukarek.

Strony oryginału	Określ, czy oryginalny dokument jest drukowany jednostronnie, czy dwustronnie.
Rozdzielczość	Określ rozdzielczość skanowanych obrazów. Im wyższa rozdzielczość, tym większa szczegółowość obrazu. Jednak wraz z wyższą rozdzielczością następuje też zwiększenie rozmiaru pliku.
Rozmiar oryginalny	Określ format strony oryginału.
Orientacja zawartości	Określ, czy oryginalny dokument jest wydrukowany w orientacji pionowej czy poziomej.
Regulacja obrazu	<p>Ostrość: Wyostrz lub wygładź obraz. Na przykład: zwiększenie ostrości może uczynić tekst bardziej wyraźnym, ale jej zmniejszenie pozwala wygładzić fotografie.</p> <p>Zaciemnienie: Zwiększ lub zmniejsz poziom czerni i bieli w kolorach skanowanych obrazów.</p> <p>Kontrast: Zwiększ lub zmniejsz kontrast pomiędzy najjaśniejszym i najciemniejszym kolorem na stronie.</p> <p>Czyszczenie tła: Usuń wyblakłe kolory z tła skanowanych obrazów. Na przykład: jeśli oryginalny dokument został wydrukowany na kolorowym papierze, ta funkcja umożliwi rozjaśnienie tła dokumentu i zachowanie ciemnego tekstu.</p> <p>Automatyczne tonowanie: Dostępne tylko w przypadku modeli Flow. W przypadku oryginalnych dokumentów zawierających co najmniej 100 znaków na stronie drukarka może wykryć górną krawędź strony i odpowiednio ustawić orientację skanowanych obrazów. W przypadku skanowania kilku stron, z których część ma inną orientację, orientacja zeskanowanych obrazów wszystkich stron będzie ustawiona względem prawego górnego rogu. Jeśli niektóre strony mają orientację poziomą, drukarka obróci obraz, tak aby górna krawędź strony znajdowała się u góry obrazu.</p>
Optymalizuj tekst/zdjęcie	Optymalizacja zadania pod względem typu skanowanych obrazów: tekstu, grafiki lub zdjęć.
Wymazywanie krawędzi	Usuń wady skanowania, takie jak ciemne obramowania, ślady po zszywkach lub dziurkaczu, przez "wymazywanie" określonych krawędzi zadania skanowania.
UWAGA: Ta funkcja nie jest dostępna dla wszystkich wersji oprogramowania sprzętowego. Drukarka może wymagać aktualizacji oprogramowania sprzętowego, aby używanie tej funkcji było możliwe.	
Eliminacja pustych stron	Usuń puste strony oryginalnego dokumentu ze skanowanych obrazów. Ta funkcja jest przydatna podczas skanowania dokumentów zadrukowanych z obu stron, ponieważ pozwala wyeliminować puste strony.
Wykrywanie podawania wielu stron	Włącz lub wyłącz funkcję wykrywania podawania wielu stron. Jeśli funkcja ta jest włączona, skanowanie zostanie zatrzymane, gdy drukarka wykryje jednoczesne pobieranie kilku stron z podajnika dokumentów. Jeśli funkcja ta jest wyłączona, skanowanie będzie kontynuowane po wykryciu pobierania wielu stron. Pozwoli to skanować posklejane strony, dokumenty z karteczkami samoprzylepnymi oraz dokumenty wydrukowane na grubym papierze.
Powiadomienie	Wybierz, czy urządzenie ma wysłać powiadomienia o stanie zadań skanowania. Urządzenie może drukować powiadomienie lub przestać je w wiadomości e-mail.

Dodatkowe zadania faksowania

Przejdź do witryny www.hp.com/support/colorljM681MFP or www.hp.com/support/colorljM682MFP.

Dostępne są instrukcje wykonywania określonych zadań faksowania, takich jak:

- Tworzenie list szybkiego wybierania numerów faksu i zarządzanie nimi
- Konfiguracja kodów bilingowych faksu
- Używanie harmonogramu drukowania faksów
- Blokowanie faksów przychodzących
- Archiwizacja i przekazywanie faksów

8 Zarządzanie drukarką

- [Zaawansowana konfiguracja za pomocą wbudowanego serwera internetowego HP \(EWS\)](#)
- [Konfigurowanie ustawień sieci IP](#)
- [Funkcje zabezpieczające drukarki](#)
- [Ustawienia oszczędzania energii](#)
- [HP Web Jetadmin](#)
- [Aktualizacje oprogramowania lub oprogramowania sprzętowego](#)

Informacje dodatkowe:

Poniższe informacje są poprawne w chwili publikacji. Aktualne informacje można znaleźć na stronach www.hp.com/support/colorljM681MFP or www.hp.com/support/colorljM682MFP.

Pełne wsparcie HP dla drukarki obejmuje następujące informacje:

- Instalacja i konfiguracja
- Nauka i użytkowanie
- Rozwiązywanie problemów
- Pobierz aktualizacje programów i oprogramowania sprzętowego
- Dołączanie do forów pomocy technicznej
- Znajdowanie informacji o gwarancji i przepisach

Zaawansowana konfiguracja za pomocą wbudowanego serwera internetowego HP (EWS)

- [Wprowadzenie](#)
- [Dostęp do wbudowanego serwera internetowego HP](#)
- [Wbudowany serwer internetowy firmy HP — funkcje](#)

Wprowadzenie

Wbudowany serwer internetowy HP umożliwia zarządzanie funkcjami drukowania z komputera zamiast używania w tym celu panelu sterowania drukarki.

- Wyświetlanie informacji o stanie drukarki
- Sprawdzanie poziomu zużycia i zamawianie nowych materiałów eksploatacyjnych,
- Przeglądanie i zmiana konfiguracji podajników
- Wyświetlanie i zmienianie konfiguracji menu panelu sterowania drukarki
- Przeglądanie i drukowanie wewnętrznych stron drukarki
- Otrzymywanie powiadomień o zdarzeniach drukarki i materiałów eksploatacyjnych
- Wyświetlanie i zmiana konfiguracji sieciowej

Wbudowany serwer internetowy HP działa po podłączeniu drukarki do sieci opartej na protokole IP. Wbudowany serwer internetowy HP nie obsługuje połączeń drukarki opartych na protokole IPX. Do uruchomienia i korzystania z wbudowanego serwera internetowego HP dostęp do Internetu nie jest wymagany.

Wbudowany serwer internetowy HP zostanie udostępniony automatycznie po połączeniu drukarki z siecią.



UWAGA: Wbudowany serwer internetowy HP jest niedostępny poza zaporą ogniową sieci.

Dostęp do wbudowanego serwera internetowego HP

1. Na ekranie głównym panelu sterowania drukarki dotknij ikony Informacje ⓘ, a następnie ikony Sieć 🌐, aby wyświetlić adres IP lub nazwę hosta urządzenia.
2. Otwórz przeglądarkę internetową i wpisz w wierszu adresu adres IP lub nazwę hosta urządzenia tak, aby były identyczne z danymi wyświetlanymi na panelu sterowania drukarki. Naciśnij klawisz **Enter** na klawiaturze komputera. Otworzy się EWS.

 <https://10.10.XXXX/>



UWAGA: Jeżeli przeglądarka wyświetli komunikat informujący, że dostęp do strony internetowej może być niebezpieczny, wybierz opcję kontynuowania mimo to. Dostęp do tej strony nie spowoduje uszkodzenia komputera.

W celu korzystania z wbudowanego serwera internetowego HP używana przeglądarka musi spełniać następujące wymagania:

Windows® 7

- Internet Explorer (wersja 8.x lub nowsza)
- Google Chrome (wersja 34.x lub nowsza)
- Firefox (wersja 20.x lub nowsza)

Windows® 8 lub nowszy

- Internet Explorer (wersja 9.x lub nowsza)
- Google Chrome (wersja 34.x lub nowsza)
- Firefox (wersja 20.x lub nowsza)

OS X:

- Safari (wersja 5.x lub nowsza)
- Google Chrome (wersja 34.x lub nowsza)

Linux

- Google Chrome (wersja 34.x lub nowsza)
- Firefox (wersja 20.x lub nowsza)

Wbudowany serwer internetowy firmy HP — funkcje

- [Karta Informacje](#)
- [Karta General \(Ogólne\)](#)
- [Karta Copy/Print](#)
- [Karta Usługa skanowania/dystrybucja cyfrowa](#)
- [Karta Faks](#)
- [Karta Troubleshooting \(Rozwiązywanie problemów\)](#)
- [Karta Security \(Zabezpieczenia\)](#)
- [Karta HP Web Services \(Usługi sieciowe HP\)](#)
- [Karta Praca w sieci](#)
- [Lista Other Links \(Inne łącza\)](#)

Karta Informacje

Tabela 8-1 Karta Information (Informacje) wbudowanego serwera internetowego HP

Menu	Opis
Stan urządzenia	Pokazuje stan drukarki oraz szacowany czas żywotności materiałów eksploatacyjnych HP. Strona zawiera też informacje o rodzaju i formacie papieru ustawionym dla poszczególnych podajników. Aby zmienić domyślne ustawienia, kliknij pozycję Zmień ustawienia .
Dziennik zleceń	Przedstawia podsumowanie wszystkich zleceń przetworzonych przez drukarkę.

Tabela 8-1 Karta Information (Informacje) wbudowanego serwera internetowego HP (ciąg dalszy)

Menu	Opis
Strona konfiguracji	Wyświetla informacje znajdujące się na stronie konfiguracji.
Strona stanu materiałów	Wyświetla stan materiałów eksploatacyjnych drukarki.
Strona dziennika zdarzeń	Wyświetla listę wszystkich zdarzeń i błędów drukarki. Użyj łącza HP Instant Support (znajdującego się w stopce wszystkich stron wbudowanego serwera internetowego HP), aby połączyć się z dynamicznymi zasobami WWW, które pomogą w rozwiązywaniu problemów. Na tych stronach można znaleźć również dodatkowe usługi dostępne dla drukarki.
Strona zużycia	Wyświetla podsumowanie liczby stron wydrukowanych przez urządzenie, pogrupowanych według formatu, rodzaju i ścieżki drukowania papieru.
Informacje o urządzeniu	Wyświetla nazwę drukarki w sieci, adres oraz informacje o modelu. Aby zmienić te dane, kliknij menu Device Information (Informacje o urządzeniu) na karcie General (Ogólne).
Widok panelu sterowania	Pokazuje obraz bieżącego ekranu na wyświetlaczu panelu sterowania.
Drukowanie	Wysyła przygotowany plik z komputera do druku. Urządzenie drukuje ten plik z domyślnymi ustawieniami drukowania.
Raporty i strony do wydruku	Przedstawia wewnętrzne raporty i strony drukarki. Wybierz jedną lub kilka pozycji do wydrukowania lub wyświetlenia.
Licencje typu open source	Wyświetlenie podsumowania licencji dla programów na licencji typu open source, których można używać z drukarką.

Karta General (Ogólne)

Tabela 8-2 Karta General (Ogólne) wbudowanego serwera internetowego HP

Menu	Opis
Dostosowywanie panelu sterowania	Uporządkuj, pokaż lub ukryj funkcje na wyświetlaczu panelu sterowania. Zmiana domyślnego języka wyświetlania i układu klawiatury.
Ustawienia szybkich zestawów	Umożliwia konfigurowanie zadań dostępnych w obszarze Szybkie zestawy ekranu głównego panelu sterowania drukarki.
Alarmy	Umożliwia konfigurowanie wysyłanych pocztą elektroniczną alarmów o zdarzeniach dotyczących drukarki lub materiałów eksploatacyjnych.
Menu administracyjne panelu sterowania	Przedstawia strukturę menu Administration (Administracja) na panelu sterowania. UWAGA: Ustawienia można konfigurować na tym ekranie, a wbudowany serwer internetowy HP udostępnia opcje konfiguracyjne bardziej zaawansowane od ustawień dostępnych za pośrednictwem menu Administration (Administracja).
Ustawienia ogólne	Umożliwia skonfigurowanie sposobu, w jaki drukarka rozwiązuje problem zacięć, a także określa, czy zadania kopiowania inicjowane na panelu sterowania drukarki mają priorytet nad zadaniami drukowania.
Automatyczne wysyłanie	Umożliwia skonfigurowanie w drukarce wysyłania automatycznych wiadomości e-mail dotyczących konfiguracji urządzenia i materiałów eksploatacyjnych na określone adresy e-mail.
Edytuj inne odnośniki	Dodawanie lub zmiana łącza do innej witryny internetowej. Łącze to jest wyświetlane w stopce na wszystkich stronach wbudowanego serwera internetowego HP.
Informacje o składaniu zamówień	Podaj informacje dotyczące zamawiania wymiennych wkładów drukujących. Te informacje są wyświetlane na stronie stanu materiałów eksploatacyjnych.

Tabela 8-2 Karta General (Ogólne) wbudowanego serwera internetowego HP (ciąg dalszy)

Menu	Opis
Informacje o urządzeniu	Umożliwia nazwanie drukarki i przypisanie jej numeru zasobu. Wprowadź nazwę podstawowego kontaktu, do którego wysyłane będą informacje dotyczące drukarki.
Język	Pozwala określić język, w jakim będą wyświetlane informacje wbudowanego serwera internetowego HP.
Ustawienia daty/godziny	Pozwala ustawić datę i godzinę lub zsynchronizować urządzenie z sieciowym serwerem czasu.
Ustawienia energii	Umożliwia ustawienie lub edycję ustawień trybu uśpienia w godzinach pracy i poza nimi, a także pozwala ustawić i edytować zdarzenia budzenia i uśpienia oraz zdarzenia w dniu wolnym. Umożliwia ustawienie czynności, które spowodują wybudzenie drukarki ze stanu uśpienia.
Tworzenie kopii zapasowej i przywracanie ustawień	Umożliwia utworzenie pliku kopii zapasowej, zawierającego dane drukarki i użytkownika. Utworzony plik może w razie konieczności posłużyć do przywrócenia danych urządzenia.
Resetowanie do ustawień fabrycznych	Przywraca domyślne fabryczne ustawienia drukarki.
Instalator rozwiązań	Instalacja pakietów oprogramowania innych producentów, które pozwalają na rozszerzenie lub modyfikację funkcjonalności drukarki.
Aktualizacja oprogramowania sprzętowego	Umożliwia pobranie i zainstalowanie plików aktualizacji oprogramowania sprzętowego drukarki.
Usługi statystyk i przydziałów	Zapewnia dostęp do informacji statystycznych o zleceniach zewnętrznych.

Karta Copy/Print

Tabela 8-3 Karta Copy/Print (Kopiuj/Drukuj) wbudowanego serwera internetowego HP

Menu	Opis
Ustawienia drukowania z dysku USB	Umożliwia włączanie i wyłączenie menu Drukuj z dysku USB w panelu sterowania.
Zarządzanie zapisanymi zleceniami	Umożliwia włączenie lub wyłączenie funkcji zapisywania zadań w pamięci urządzenia. Konfiguracja opcji przechowywania zadań.
Domyślne opcje drukowania	Konfiguracja opcji domyślnych dla zadań drukowania.
Ogran. druk. w kolorze (Tylko drukarki kolorowe)	Umożliwia udostępnianie lub ograniczanie funkcji drukowania i kopiowania w kolorze. Umożliwia określenie zezwolenia dla wybranych użytkowników lub zadań wysłanych przez określone oprogramowanie.
Ustawienia PCL i PostScript	Dostosowanie ustawień PCL i PostScript dla wszystkich zadań drukowania, łącznie z zadaniami kopiowania i odbieranymi faksami.

Tabela 8-3 Karta Copy/Print (Kopiuj/Drukuj) wbudowanego serwera internetowego HP (ciąg dalszy)

Menu	Opis
Jakość druku	Konfiguracja ustawień jakości druku, takich jak: <ul style="list-style-type: none"> • ogólne ustawienia jakości druku • domyślne ustawienia kolorów • domyślne ustawienia rejestracji obrazu • ustawienia automatycznego wykrywania • domyślne rodzaje papieru • domyślne ustawienia optymalizacji
Obsługa materiałów eksploatacyjnych	Konfiguracja sposobu, w jaki drukarka reaguje na bardzo niski stan materiałów eksploatacyjnych.
Ustawienia kopiowania	Umożliwia skonfigurowanie opcji domyślnych dla zadań kopiowania. UWAGA: Jeśli opcje ustawień kopiowania dla danego zadania nie zostały skonfigurowane za pomocą panelu sterowania na początku zadania, zostaną użyte ustawienia domyślne dla zlecenia.
Zarządzenie podajnikami	Umożliwia skonfigurowanie ustawień dla podajników papieru.

Karta Usługa skanowania/dystrybucja cyfrowa

Tabela 8-4 Karta Scan/Digital Send (Skanowanie/dystrybucja cyfrowa) wbudowanego serwera internetowego HP

Menu	Opis
Konfiguracja e-mail	Umożliwia konfigurowanie domyślnych ustawień poczty elektronicznej dla dystrybucji cyfrowej, w tym: <ul style="list-style-type: none"> • Ustawienia serwera poczty wychodzącej (SMTP) • Ustawienia zadań e-mail zestawów szybkich ustawień • Domyślne ustawienia wiadomości, takie jak adres „Od” i wiersz tematu. • Ustawienia podpisów cyfrowych i szyfrowania • Ustawienia powiadomień e-mail • Domyślne ustawienia skanowania dla zadań e-mail • Domyślne ustawienia plików dla zadań e-mail
Konfiguracja funkcji Zapisz do folderu sieciowego	Umożliwia skonfigurowanie ustawień folderów sieciowych dla dystrybucji cyfrowej, takich jak: <ul style="list-style-type: none"> • Ustawienia dla zapisanych w folderze sieciowym zadań szybkich zestawów ustawień • Ustawienia powiadomień • Domyślne ustawienia skanowania dla zadań zapisanych w folderze sieciowym • Domyślne ustawienia plików dla zadań zapisanych w folderze sieciowym

Tabela 8-4 Karta Scan/Digital Send (Skanowanie/dystrybucja cyfrowa) wbudowanego serwera internetowego HP (ciąg dalszy)

Menu	Opis
Zapisz na SharePoint® (tylko modele Flow)	Umożliwia konfigurowanie domyślnych ustawień Microsoft SharePoint® dla dystrybucji cyfrowej, takich jak: <ul style="list-style-type: none"> • Ustawienia dla zadań szybkich zestawów zapisanych w bibliotece dokumentów w witrynie SharePoint® • Domyślne ustawienia dla zadań zapisanych w bibliotece dokumentów w witrynie SharePoint®
Skanuj na dysk USB	Umożliwia konfigurowanie domyślnych ustawień USB dla dystrybucji cyfrowej, takich jak: <ul style="list-style-type: none"> • Ustawienia dla zapisanych na dysku flash USB zadań szybkich zestawów ustawień • Ustawienia powiadomień • Domyślne ustawienia skanowania dla zadań zapisanych na dysku flash USB • Domyślne ustawienia plików dla zadań zapisanych na dysku flash USB
Kontakty	Umożliwia zarządzanie kontaktami, w tym: <ul style="list-style-type: none"> • Dodawanie pojedynczo adresów e-mail do drukarki. • Importowanie do drukarki większej listy często używanych adresów e-mail, dzięki czemu nie trzeba ich dodawać pojedynczo. • Eksportowanie kontaktów z drukarki do pliku .CSV na komputerze w celu utworzenia kopii zapasowej danych lub importowania rekordów do innego urządzenia HP. • Umożliwia edycję adresów e-mail, które zostały już zapisane w drukarce.
Kreatory szybkich ustawień poczty e-mail i zapisywania w folderze sieciowym	Umożliwia konfigurację drukarki do wysyłania zeskanowanych obrazów jako załączników poczty e-mail. Umożliwia skonfigurowanie zapisywania zeskanowanych obrazów w folderze sieciowym Szybkie zestawy. Folder Szybkie zestawy umożliwiają szybki dostęp do plików zapisanych w sieci.
Ustawienia oprogramowania do dystrybucji cyfrowej	Umożliwia konfigurowanie ustawień dotyczących opcjonalnego oprogramowania do dystrybucji cyfrowej.

Karta Faks

Tabela 8-5 Karta Fax (Faks) wbudowanego serwera internetowego HP

Menu	Opis
Ustawienia wysyłania faksów	Umożliwia konfigurowanie ustawień wysyłania faksów, takich jak: <ul style="list-style-type: none"> • Domyślne ustawienia faksów wychodzących • Ustawienia zadań faksowania zestawów szybkich ustawień • Ustawienia powiadomień • Domyślne ustawienie wysyłania faksów za pomocą wewnętrznego faks-modemu • Ustawienia korzystania z usługi faksowania w sieci lokalnej • Ustawienia korzystania z usługi faksowania przez Internet

Tabela 8-5 Karta Fax (Faks) wbudowanego serwera internetowego HP (ciąg dalszy)

Menu	Opis
Numery szybkiego wybierania faksu	<p>Umożliwia zarządzanie numerami szybkiego wybierania, w tym:</p> <ul style="list-style-type: none"> • Umożliwia importowanie plików .CSV zawierających adresy e-mail, numery faksów lub rekordy użytkowników w celu umożliwienia dostępu do nich z poziomu drukarki. • Umożliwia eksportowanie wiadomości e-mail, faksów lub rekordów użytkowników z drukarki do pliku na komputerze w celu utworzenia kopii zapasowej danych lub importowania rekordów do innej drukarki HP.
Konfiguracja odbierania faksów	Umożliwia skonfigurowanie domyślnych ustawień oraz harmonogramu drukowania faksów przychodzących.
Archiwizacja i przekazywanie faksów	<p>Umożliwia włączenie lub wyłączenie funkcji archiwizacji i przekazywania faksów oraz konfigurowanie podstawowych ustawień obu funkcji:</p> <ul style="list-style-type: none"> • Archiwizacja faksów to metoda przesyłania kopii wszystkich przychodzących i wychodzących faksów na adres e-mail, do folderu sieciowego lub na serwer FTP. • Przekazywanie faksów polega na przesyłaniu faksów przychodzących na inne urządzenie faksu.
Dziennik aktywności faksu	Zawiera listę faksów wystanych i odebranych przez drukarkę.

Karta Troubleshooting (Rozwiązywanie problemów)

Tabela 8-6 Karta Troubleshooting (Rozwiązywanie problemów) wbudowanego serwera internetowego HP

Menu	Opis
Rozwiązywanie ogólnych problemów	<p>Umożliwia wybór różnych raportów i testów ułatwiających rozwiązywanie problemów z drukarką.</p> <p>Umożliwia konfigurację ustawień faksu, OXPd i automatycznego przywracania.</p>
Pomoc internetowa	Łączenie z witryną pomocy HP opartej na chmurze w celu uzyskania pomocy w rozwiązywaniu problemów z drukowaniem.
Pobierz dane diagnostyczne	Umożliwia eksport do pliku informacji, które mogą być pomocne przy szczegółowej analizie problemów.
UWAGA: Ten element jest dostępny tylko wtedy, gdy hasło administratora zostało ustawione na karcie Zabezpieczenia .	
Kalibracja/Czyszczenie (Tylko drukarki kolorowe)	Umożliwia włączenie funkcji automatycznego czyszczenia, tworzenie i drukowanie strony czyszczącej i wybór opcji natychmiastowej kalibracji drukarki.
Aktualizacja oprogramowania sprzętowego	Umożliwia pobranie i zainstalowanie plików aktualizacji oprogramowania sprzętowego drukarki.
Resetowanie do ustawień fabrycznych	Resetuje drukarkę do jej ustawień fabrycznych.

Karta Security (Zabezpieczenia)

Tabela 8-7 Karta Security (Zabezpieczenia) wbudowanego serwera internetowego HP

Menu	Opis
Bezpieczeństwo	Ogólne ustawienia zabezpieczeń, w tym: <ul style="list-style-type: none">• Umożliwia skonfigurowanie hasła administratora w celu ograniczenia dostępu do niektórych funkcji urządzenia.• Umożliwia ustawienie hasła PJI do przetwarzania komend PJI.• Umożliwia ustawienie dostępu do systemu i zabezpieczeń aktualizacji oprogramowania sprzętowego.• Można włączyć lub wyłączyć port USB hosta na panelu sterowania albo port USB formatyzatora, umożliwiając drukowanie bezpośrednio z komputera.• Umożliwia wyświetlenie stanu ustawień zabezpieczeń.
Zasady dotyczące kont	Włączanie ustawień konta administratora.
Kontrola dostępu	Konfiguracja dostępu do funkcji drukarki dla konkretnych osób lub grup i wybór metod używanych przez użytkowników do logowania się do urządzenia.
Chroń przechowywane dane	Umożliwia konfigurowanie wewnętrznego dysku twardego drukarki i zarządzanie nim. Drukarka zawiera szyfrowany dysk twardy, zapewniający maksymalne bezpieczeństwo. Można też konfigurować ustawienia zadań przechowywanych na dysku twardym drukarki.
Zarządzanie certyfikatami	Umożliwia instalowanie i organizowanie certyfikatów zabezpieczających dostęp do drukarki i sieci.
Zabezpieczenia serwera internetowego	Umożliwia uzyskiwanie dostępu do zasobów drukarki stronom internetowym z różnych domen. Jeśli na liście nie zostaną umieszczone żadne strony, wszystkie strony będą uważane za zaufane.
Autotest	Umożliwia sprawdzenie, czy funkcje zabezpieczeń działają zgodnie z oczekiwanymi parametrami systemu.

Karta HP Web Services (Usługi sieciowe HP)

Karta **HP Web Services** (Usługi sieciowe HP) służy do konfigurowania i włączania usług WWW dla tej drukarki. Włączenie usług sieciowych HP jest konieczne do korzystania z funkcji HP ePrint.

Tabela 8-8 Karta HP Web Services (Usługi sieciowe HP) wbudowanego serwera internetowego HP

Menu	Opis
Konfiguracja usług sieciowych	Umożliwia połączenie drukarki z serwisem internetowym ePrintCenter firmy HP poprzez włączenie usług sieciowych HP.
Serwer proxy sieci Web	Umożliwia skonfigurowanie serwera proxy w przypadku problemów z włączeniem usług sieciowych HP lub podłączeniem drukarki do Internetu.
HP JetAdvantage	Dostęp do rozwiązań rozszerzających funkcjonalność drukarki

Karta Praca w sieci

Karta **Networking** (Sieć) umożliwia skonfigurowanie i zabezpieczenie ustawień sieci dla drukarki, gdy jest ona podłączona do sieci opartej na protokole IP. Ta karta nie jest wyświetlana, jeśli drukarka jest podłączona do sieci innego typu.

Tabela 8-9 Karta Networking (Sieci) wbudowanego serwera internetowego HP

Menu	Opis
Konfiguracja	
Wireless Direct	Konfiguracja bezpośredniego połączenia bezprzewodowego w przypadku drukarek z wbudowaną funkcją drukowania bezprzewodowego lub tych, w których zainstalowano moduł łączności bezprzewodowej. UWAGA: Dostępne opcje konfiguracji zależą od modelu serwera druku.
Ustawienia TCP/IP	Umożliwia skonfigurowanie ustawień TCP/IP dla sieci IPv4 i IPv6. UWAGA: Dostępne opcje konfiguracji zależą od modelu serwera druku.
Ustawienia sieciowe	Umożliwia skonfigurowanie ustawień IPX/SPX, AppleTalk, DLC/LLC, i SNMP w zależności od modelu serwera druku.
Inne ustawienia	Umożliwia skonfigurowanie ogólnych protokołów druku oraz usług obsługiwanych przez serwer druku. Dostępne opcje zależą od modelu serwera druku, ale mogą obejmować aktualizację oprogramowania sprzętowego, kolejki LPD, ustawienia USB, informacje pomocy technicznej i częstotliwość odświeżania.
AirPrint	Umożliwia włączenie, skonfigurowanie lub wyłączenie funkcji druku w sieci za pomocą obsługiwanych urządzeń firmy Apple.
Wybierz język	Umożliwia zmianę języka wyświetlania we wbudowanym serwerze internetowym HP. Ta strona jest wyświetlana, jeśli strony sieci Web obsługują wiele języków. Możliwe jest także wybranie obsługiwanych języków z poziomu ustawień preferencji językowych w przeglądarce.
Google Cloud Print	
Konfiguracja	Konfiguracja opcji usługi Google Cloud Print.
Serwer proxy sieci Web	Konfiguracja ustawień proxy.
Zabezpieczenia	
Ustawienia	Umożliwia wyświetlenie bieżących ustawień zabezpieczeń i przywrócenie wartości domyślnych. Konfigurowanie ustawień zabezpieczeń za pomocą kreatora konfiguracji zabezpieczeń. UWAGA: Aby zapewnić poprawność ustawień sieci, nie należy korzystać z Kreatora konfiguracji zabezpieczeń, jeśli do konfigurowania ustawień zabezpieczeń użyto aplikacji do zarządzania siecią, np. HP Web Jetadmin.
Autoryzacja	Umożliwia kontrolowanie zarządzania konfigurowaniem i użytkowaniem drukarki, w tym: <ul style="list-style-type: none">• Umożliwia ustawienie lub zmianę hasła administratora pozwalającego na sterowanie dostępem do parametrów konfiguracji.• Umożliwia zażądanie, instalowanie certyfikatów cyfrowych i zarządzanie nimi na serwerze druku HP Jetdirect.• Umożliwia ograniczenie dostępu hosta do tej drukarki za pomocą listy kontroli dostępu (ACL) (tylko wybrane serwery druku w sieciach IPv4).
Bezpieczne połączenie	Konfiguracja ustawień zabezpieczeń.

Tabela 8-9 Karta Networking (Sieci) wbudowanego serwera internetowego HP (ciąg dalszy)

Menu	Opis
Zarządzanie protokołami	<p>Umożliwia konfigurowanie protokołów zabezpieczeń dla tej drukarki oraz zarządzanie nimi, w tym:</p> <ul style="list-style-type: none"> • Umożliwia ustawienie poziomu uprawnień do zarządzania dla wbudowanego serwera internetowego HP oraz kontrolowanie ruchu w sieciach HTTP i HTTPS. • Umożliwia konfigurowanie działania protokołu SNMP (Simple Network Management Protocol). Umożliwia włączenie lub wyłączenie agentów protokołu SNMP v1/v2c lub SNMP v3 na serwerze druku. • Umożliwia kontrolę dostępu przy użyciu protokołów, które mogą nie być bezpieczne, takich jak protokoły druku, usługi druku, protokoły wykrywania, usługi nazw i protokoły zarządzania konfiguracją.
Uwierzytelnianie 802.1X	<p>Umożliwia skonfigurowanie ustawień uwierzytelniania 802.1X na serwerze druku Jetdirect zgodnie z wymaganiami uwierzytelniania klientów w sieci oraz przywrócenie domyślnych wartości ustawień uwierzytelniania 802.1X.</p> <p>OSTROŻNIE: Zmiana ustawień uwierzytelniania 802.1X może spowodować utratę połączenia przez drukarkę. Do przywrócenia połączenia może być konieczne przywrócenie domyślnych ustawień serwera druku i ponowna instalacja drukarki.</p>
IPsec/Firewall	Umożliwia wyświetlenie lub skonfigurowanie reguł zapory sieciowej lub reguł IPsec/Firewall (tylko wybrane modele HP Jetdirect).
Agent powiadomień	Umożliwia włączenie lub wyłączenie agenta ogłaszania urządzenia HP, skonfigurowanie serwera konfiguracji oraz skonfigurowanie wzajemnego uwierzytelniania przy użyciu certyfikatów.
Diagnostyka	
Statystyki sieci	Umożliwia wyświetlenie statystyki sieci zebranej i zapisanej na serwerze druku HP Jetdirect.
Informacje o protokole	Umożliwia wyświetlenie listy konfiguracji sieci dla każdego protokołu na serwerze druku HP Jetdirect.
Strona konfiguracji	Umożliwia wyświetlenie strony konfiguracji HP Jetdirect, która zawiera informacje o stanie i konfiguracji urządzenia.

Lista Other Links (Inne łącza)

 **UWAGA:** Można określić łącza wyświetlane na stopce wbudowanego serwera internetowego HP przy użyciu menu **Edytuj inne łącza** na karcie **Ogólne**. Poniższe łącza są łączami domyślnymi.

Tabela 8-10 Lista Other Links (Inne łącza) wbudowanego serwera internetowego firmy HP

Menu	Opis
Wsparcie techniczne dla produktu	Umożliwia nawiązanie połączenia z witryną internetową pomocy technicznej dla tej drukarki i wyszukanie pomocy na różne tematy.
Zakup materiały eksploatacyjne	Przejdź do serwisu internetowego HP SureSupply, aby uzyskać informacje na temat zakupu oryginalnych materiałów eksploatacyjnych HP, takich jak wkłady drukujące czy papier.
HP Instant Support	Umożliwia nawiązanie połączenia z witryną sieci Web firmy HP w celu znalezienia rozwiązania dla pojawiających się problemów.

Konfigurowanie ustawień sieci IP



- [Oświadczenie dotyczące udostępniania drukarki](#)
- [Wyświetlanie lub zmiana ustawień sieciowych](#)
- [Zmiana nazwy drukarki w sieci](#)
- [Ręczna konfiguracja parametrów TCP/IP IPv4 z panelu sterowania urządzenia](#)
- [Ręczna konfiguracja parametrów TCP/IP IPv6 z panelu sterowania urządzenia](#)
- [Ustawienia szybkości łącza i duplexu](#)

Oświadczenie dotyczące udostępniania drukarki

Firma HP nie obsługuje połączeń sieciowych typu „peer-to-peer”, ponieważ jest to funkcja systemów operacyjnych firmy Microsoft, a nie sterowników drukarek HP. Przejdź do witryny firmy Microsoft pod adresem www.microsoft.com.

Wyświetlanie lub zmiana ustawień sieciowych

Do wyświetlenia lub zmiany ustawień konfiguracji adresu IP można użyć wbudowanego serwera internetowego HP.

1. Otwórz wbudowany serwer internetowy HP:
 - a. Na ekranie głównym panelu sterowania drukarki dotknij ikony Informacje , a następnie ikony Sieć , aby wyświetlić adres IP lub nazwę hosta urządzenia.
 - b. Otwórz przeglądarkę internetową i wpisz w wierszu adresu adres IP lub nazwę hosta urządzenia tak, aby były identyczne z danymi wyświetlanymi na panelu sterowania drukarki. Naciśnij klawisz **Enter** na klawiaturze komputera. Otworzy się EWS.

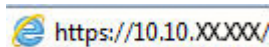

 <https://10.10.XX.XXX/>

 **UWAGA:** Jeżeli przeglądarka wyświetli komunikat informujący, że dostęp do strony internetowej może być niebezpieczny, wybierz opcję kontynuowania mimo to. Dostęp do tej strony nie spowoduje uszkodzenia komputera.

2. Kliknij kartę **Sieć**, aby uzyskać informacje o sieci. Dopasuj odpowiednio ustawienia.

Zmiana nazwy drukarki w sieci

Aby zmienić nazwę drukarki w sieci, tak aby była ona niepowtarzalna, użyj wbudowanego serwera internetowego firmy HP.

1. Otwórz wbudowany serwer internetowy HP:
 - a. Na ekranie głównym panelu sterowania drukarki dotknij ikony Informacje , a następnie ikony Sieć , aby wyświetlić adres IP lub nazwę hosta urządzenia.

- b. Otwórz przeglądarkę internetową i wpisz w wierszu adresu adres IP lub nazwę hosta urządzenia tak, aby były identyczne z danymi wyświetlanymi na panelu sterowania drukarki. Naciśnij klawisz **Enter** na klawiaturze komputera. Otworzy się EWS.

 <https://10.10.XX.XXX/>

 **UWAGA:** Jeżeli przeglądarka wyświetli komunikat informujący, że dostęp do strony internetowej może być niebezpieczny, wybierz opcję kontynuowania mimo to. Dostęp do tej strony nie spowoduje uszkodzenia komputera.

2. Otwórz kartę **General** (Ogólne).
3. Na stronie **Informacje o urządzeniu** domyślna nazwa drukarki znajduje się w polu **Nazwa urządzenia**. Nazwę tę można zmienić, aby zidentyfikować urządzenie w sposób niepowtarzalny.

 **UWAGA:** Wypełnienie innych pól na tej stronie nie jest obowiązkowe.

4. Kliknij przycisk **Apply** (Zastosuj), aby zapisać zmiany.

Ręczna konfiguracja parametrów TCP/IP IPv4 z panelu sterowania urządzenia

Za pomocą menu **Ustawienia** na panelu sterowania wprowadź ręcznie adres IPv4, maskę podsieci i bramę domyślną.

1. Na ekranie głównym panelu sterowania drukarki przewiń do menu **Ustawienia**. Dotknij ikony **Ustawienia**, aby otworzyć menu.
2. Otwórz kolejno następujące menu:
 - **Praca w sieci**
 - **Ethernet**
 - **TCP/IP**
 - **Ustawienia IPV 4**
 - **Metoda konfiguracji**
3. Wybierz opcję **Ręcznie**, a następnie dotknij przycisku **Zapisz**.
4. Otwórz menu **Manual Settings** (Ustawienia ręczne).
5. Dotknij opcji **IP Address** (Adres IP), **Subnet Mask** (Maska podsieci) lub **Default Gateway** (Bramka domyślna).
6. Dotknij pierwszego pola, aby wyświetlić klawiaturę. Wprowadź poprawne liczby, a następnie dotknij przycisku **OK**.

Powtórz ten proces w każdym polu, a następnie dotknij przycisku **Zapisz**.

Ręczna konfiguracja parametrów TCP/IP IPv6 z panelu sterowania urządzenia

Użyj menu **Ustawienia** na panelu sterowania, aby ręcznie ustawić adres IPv6.

1. Na ekranie głównym panelu sterowania drukarki przewiń do menu **Ustawienia**. Dotknij ikony **Ustawienia**, aby otworzyć menu.
2. Aby włączyć ręczną konfigurację, otwórz kolejno wszystkie następujące menu:

- [Praca w sieci](#)
 - [Ethernet](#)
 - [TCP/IP](#)
 - [Ustawienia protokołu IPV6](#)
3. Wybierz opcję [Włącz](#), a następnie opcję [Włącz](#).
 4. Wybierz opcję [Włącz ustawienia ręczne](#), a następnie dotknij przycisku [Gotowe](#).
 5. Aby skonfigurować adres, otwórz menu [Adres](#), a następnie dotknij pola, aby otworzyć klawiaturę.
 6. Przy użyciu klawiatury wprowadź adres, a następnie dotknij przycisku [OK](#).
 7. Dotknij opcji [Zapisz](#).

Ustawienia szybkości łącza i duplexu

 **UWAGA:** Informacje te dotyczą wyłącznie sieci typu Ethernet. Nie mają zastosowania do sieci bezprzewodowych.

Ustawienia szybkości łącza i trybu komunikacji serwera wydruku muszą być zgodne z ustawieniami koncentratora sieci. W większości przypadków należy wybrać automatyczny tryb pracy drukarki. Nieprawidłowe zmiany szybkości połączenia sieciowego i ustawień duplexu mogą uniemożliwić komunikację drukarki z innymi urządzeniami sieciowymi. Aby wprowadzić zmiany, użyj panelu sterowania drukarki.

 **UWAGA:** Ustawienia drukarki muszą odpowiadać ustawieniom urządzenia sieciowego (koncentrator sieciowy, przełącznik, brama, router lub komputer).

 **UWAGA:** Dokonanie zmian w tych ustawieniach spowoduje wyłączenie, a następnie ponowne włączenie urządzenia. Zmiany należy wprowadzać tylko wtedy, gdy drukarka jest beczynna.

1. Na ekranie głównym panelu sterowania drukarki przewiń do menu [Ustawienia](#). Dotknij ikony [Ustawienia](#), aby otworzyć menu.
2. Otwórz kolejno następujące menu:
 - [Praca w sieci](#)
 - [Ethernet](#)
 - [Szybkość połączenia](#)
3. Wybierz jedną z następujących opcji:
 - [Auto](#): Serwer druku konfiguruje się automatycznie na najwyższą dozwoloną szybkość połączenia sieciowego i tryb komunikacji w sieci.
 - [10T półdupleks](#): 10 megabajtów na sekundę (Mb/s), połączenie w trybie półdupleks.
 - [10T pełny duplex](#): 10 Mb/s, połączenie w trybie pełnego duplexu.
 - [10T Auto](#): 10 Mb/s, połączenie w trybie w trybie pełnego duplexu.
 - [100TX półdupleks](#): 100 Mb/s, połączenie w trybie półdupleks.
 - [100TX pełny duplex](#): 100 Mb/s, połączenie w trybie pełnego duplexu.

- **100TX Auto:** 100 Mb/s, połączenie w trybie w trybie pełnego duplexu.
 - **1000T pełny:** 1000 Mb/s, połączenie w trybie pełnego duplexu.
4. Dotknij przycisku **Zapisz**. Drukarka wyłączy się, a następnie włączy ponownie.

Funkcje zabezpieczające drukarki

Wprowadzenie

Drukarka korzysta z rozmaitych zabezpieczeń, aby ograniczyć dostęp niepowołanych osób do ustawień konfiguracji, podzespołów i danych.



- [Oświadczenia o bezpieczeństwie](#)
- [Przypisz hasło administratora](#)
- [Protokół IPsec](#)
- [Blokowanie formatyzatora](#)
- [Obsługa szyfrowania: Bezpieczne wysokowydajne dyski twarde firmy HP](#)

Oświadczenia o bezpieczeństwie

Drukarka obsługuje standardy bezpieczeństwa i zalecane protokoły zabezpieczające urządzenie, chroniące informacje krytyczne dotyczące sieci oraz ułatwiające monitorowanie i konserwację urządzenia.

Przypisz hasło administratora

Przypisz hasło administratora umożliwiające dostęp do drukarki i do wbudowanego serwera internetowego HP, aby uniemożliwić nieautoryzowanym użytkownikom zmianę ustawień urządzenia.

1. Otwórz wbudowany serwer internetowy HP:
 - a. Na ekranie głównym panelu sterowania drukarki dotknij ikony Informacje , a następnie ikony Sieć , aby wyświetlić adres IP lub nazwę hosta urządzenia.
 - b. Otwórz przeglądarkę internetową i wpisz w wierszu adresu adres IP lub nazwę hosta urządzenia tak, aby były identyczne z danymi wyświetlanymi na panelu sterowania drukarki. Naciśnij klawisz **Enter** na klawiaturze komputera. Zostanie wyświetlona strona serwera EWS.

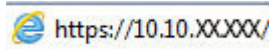

 **UWAGA:** Jeżeli przeglądarka wyświetli komunikat informujący, że dostęp do strony internetowej może być niebezpieczny, wybierz opcję kontynuowania mimo to. Dostęp do tej strony nie spowoduje uszkodzenia komputera.

2. Kliknij kartę **Zabezpieczenia**.
3. Otwórz menu **Zabezpieczenia ogólne**.
4. W opcji **Ustaw hasło lokalnego administratora** wypełnij pole **Nazwy użytkownika**.
5. Wpisz hasło w polu **Nowe hasło** i powtórz je w polu **Potwierdź hasło**.

 **UWAGA:** jeżeli zmieniasz istniejące hasło, najpierw musisz je wpisać w polu **Stare hasło**.

6. Kliknij przycisk **Zastosuj**.

 **UWAGA:** Zapisz hasło i schowaj je w bezpiecznym miejscu. Hasła administratora nie można odzyskać. Jeśli nastąpi utrata lub zapomnienie hasła administratora, skorzystaj z pomocy technicznej HP pod adresem support.hp.com, aby uzyskać wsparcie w celu całkowitego zresetowania drukarki.

Niektóre funkcje dostępne na panelu sterowania drukarki można zabezpieczyć w celu uniemożliwienia nieautoryzowanego dostępu. Gdy dana funkcja jest zabezpieczona, przed jej użyciem drukarka wyświetla monit o zalogowanie. Ponadto możesz się zalogować bez oczekiwania na monit, wybierając opcję **Zaloguj** z panelu sterowania drukarki.

Zazwyczaj dane uwierzytelniania logowania do drukarki są identyczne z tymi dla sieci. W przypadku wątpliwości dotyczących wyboru poświadczeń skontaktuj się z administratorem sieci, w której działa urządzenie.

1. Na ekranie głównym panelu sterowania drukarki wybierz opcję **Zaloguj**.
2. Postępuj zgodnie z wyświetlanymi komunikatami, aby wpisać dane uwierzytelniania.

 **UWAGA:** Aby utrzymać właściwy poziom bezpieczeństwa, wybierz opcję **Wyloguj**, gdy zakończysz korzystanie z drukarki.

Protokół IPsec

IPsec jest zbiorem protokołów odpowiedzialnych za sterowanie ruchem do i z drukarki w sieci opartej o protokół IP. IPsec umożliwia uwierzytelnianie metodą host-do-hosta, zapewnia spójność danych i szyfrowanie komunikacji w sieci.

W przypadku drukarek podłączonych do sieci i wykorzystujących serwer druku HP Jetdirect możliwe jest skonfigurowanie ustawień IPsec za pomocą karty **Praca w sieci** we wbudowanym serwerze internetowym HP.

Blokowanie formatyzatora

Moduł formatujący posiada gniazdo, które umożliwia podłączenie kabla zabezpieczającego. Blokada modułu formatującego uniemożliwia wyjmowanie podzespołów z wnętrza urządzenia.

Obsługa szyfrowania: Bezpieczne wysokowydajne dyski twarde firmy HP

Ten dysk twardy umożliwia szyfrowanie na poziomie sprzętowym, dzięki czemu możliwe jest bezpieczne przechowywanie poufnych danych bez wpływu na wydajność drukarki. Dysk twardy używa najnowszej normy zaawansowanego standardu szyfrowania AES (Advanced Encryption Standard), wyposażony jest we wszechstronne funkcje oszczędzania czasu i jest bardzo niezawodny.

Skorzystaj z menu **Bezpieczeństwo** w usłudze wbudowanego serwera internetowego HP, aby skonfigurować dysk.

Ustawienia oszczędzania energii

Wprowadzenie

- [Określanie ustawień bezczynności](#)
- [Ustaw czasomierz stanu wstrzymania i skonfiguruj drukarkę, aby używała maksymalnie 1 W energii](#)
- [Ustawianie harmonogramu uśpienia](#)

Określanie ustawień bezczynności

Domyślnie drukarka utrzymuje ciepło pomiędzy zadaniami, by zoptymalizować szybkość i szybciej wydrukować pierwsze strony zadań. Aby oszczędzać energię, ustaw chłodzenie drukarki między zadaniami.

1. Z ekranu głównego panelu sterowania drukarki otwórz menu [Ustawienia](#).
2. Otwórz kolejno następujące menu:
 - [Ustawienia ogólne](#)
 - [Ustawienia energii](#)
 - [Ustawienia bezczynności](#)
3. Przesuń suwak w prawo, aby zredukować oszczędzać energię. Dotknij opcji [Gotowe](#), aby zapisać ustawienie.

Ustaw czasomierz stanu wstrzymania i skonfiguruj drukarkę, aby używała maksymalnie 1 W energii

Ustawienia stanu uśpienia mają wpływ na zużycie energii przez drukarkę, czas przejścia do stanu aktywności/uśpienia, a także szybkość przejścia do trybu uśpienia oraz przejścia do stanu gotowości z trybu uśpienia.

Aby skonfigurować drukarkę, tak aby zużywała maksymalnie 1 wat energii do trybu uśpienia, wprowadź czas dla ustawień Uśpij po okresie braku aktywności oraz Automatyczne wył. po uśpieniu.

1. Z ekranu głównego panelu sterowania drukarki otwórz menu [Ustawienia](#).
2. Otwórz kolejno następujące menu:
 - [Ustawienia ogólne](#)
 - [Ustawienia energii](#)
 - [Ustawienia uśpienia](#)
3. Wybierz opcję [Uśpij po okresie braku aktywności](#), aby określić liczbę minut, po której drukarka przejdzie do trybu uśpienia. Wprowadź właściwy czas.



UWAGA: Domyślny czas przejścia do trybu uśpienia to 0 min. Wartość zero (0) oznacza, że drukarka przejdzie w stan uśpienia w czasie krótszym niż 1 minuta.

4. Wybierz opcję [Automatyczne wył. po uśpieniu](#), aby drukarka przeszła do trybu oszczędzania energii, gdy minie czas pozostawania w trybie uśpienia. Wprowadź właściwy czas.

 **UWAGA:** Domyślnie drukarka uaktywni się w momencie uaktywnienia dowolnej funkcji, która nie korzysta z pośrednictwa portu USB lub sieci Wi-Fi. Można również ustawić wybudzanie tylko za pomocą przycisku zasilania.

5. Wybierz opcję **Gotowe**, aby zapisać ustawienia.

Ustawianie harmonogramu uśpienia

Użyj funkcji **Harmonogram uśpienia** do skonfigurowania drukarki pod kątem automatycznego wybudzania lub przechodzenia do trybu Uśpienie w określonych momentach w określone dni tygodnia.

1. Z ekranu głównego panelu sterowania drukarki otwórz menu **Ustawienia**.
2. Otwórz kolejno następujące menu:
 - **Ustawienia ogólne**
 - **Ustawienia energii**
 - **Harmonogram uśpienia**
3. Wybierz przycisk **Nowe zdarzenie** i wybierz typ zdarzenia, które ma zostać uwzględnione w harmonogramie: **Zdarzenie przebudzenia** lub **Zdarzenie uśpienia**.
4. Dla zdarzenia wybudzenia lub uśpienia można skonfigurować godzinę i dzień tygodnia. Wybierz opcję **Zapisz**, aby zapisać ustawienie.

HP Web Jetadmin

HP Web Jetadmin to nagradzane, czołowe w branży narzędzie do skutecznego zarządzania różnymi urządzeniami sieciowymi HP, takimi jak drukarki, urządzenia wielofunkcyjne i produkty do dystrybucji cyfrowej. Wszechstronne rozwiązanie umożliwia zdalne instalowanie, monitorowanie, konserwację, rozwiązywanie problemów oraz zabezpieczanie środowiska druku i przetwarzania obrazów, co zapewnia wyższą produktywność, oszczędność czasu i kosztów oraz ochronę inwestycji.

Aktualizacje oprogramowania HP Web Jetadmin są regularnie udostępniane w celu oferowania obsługi określonych funkcji produktów. Więcej informacji znajdziesz na stronie www.hp.com/go/webjetadmin.

Aktualizacje oprogramowania lub oprogramowania sprzętowego

HP regularnie aktualizuje funkcje dostępne w oprogramowaniu sprzętowym drukarki. Aby skorzystać z najnowszych funkcji, należy zaktualizować oprogramowanie sprzętowe drukarki. Pobierz najnowszy plik aktualizacji oprogramowania sprzętowego z Internetu:

Przejdź do witryny www.hp.com/support/colorljM681MFP or www.hp.com/support/colorljM682MFP. Kliknij opcję **Sterowniki i oprogramowanie**.

9 Rozwiązywanie problemów

- [Obsługa klienta](#)
- [System pomocy panelu sterowania](#)
- [Przywracanie ustawień fabrycznych](#)
- [Na panelu sterowania drukarki wyświetlany jest komunikat „Niski poziom tuszu w kasecie” lub „Bardzo niski poziom tuszu w kasecie”](#)
- [Drukarka nie pobiera papieru lub pobiera go nieprawidłowo](#)
- [Usuń zablokowany papier](#)
- [Poprawianie jakości druku](#)
- [Tabela Defekty obrazu](#)
- [Popraw jakość kopiowania obrazu](#)
- [Poprawianie jakości skanowania obrazu](#)
- [Poprawianie jakości obrazu faksu](#)
- [Rozwiązywanie problemów z siecią przewodową](#)
- [Rozwiązywanie problemów z siecią bezprzewodową](#)
- [Rozwiązywanie problemów z faksem](#)

Informacje dodatkowe:

Poniższe informacje są poprawne w chwili publikacji. Aktualne informacje można znaleźć na stronach www.hp.com/support/colorljM681MFP or www.hp.com/support/colorljM682MFP.

Pełne wsparcie HP dla drukarki obejmuje następujące informacje:

- Instalacja i konfiguracja
- Nauka i użytkowanie
- Rozwiązywanie problemów
- Pobierz aktualizacje programów i oprogramowania sprzętowego
- Dołączanie do forów pomocy technicznej
- Znajdowanie informacji o gwarancji i przepisach

Obsługa klienta

Uzyskaj pomoc telefoniczną w swoim kraju/regionie	Numery telefoniczne dla kraju/regionu znajdują się na ulotce dołączonej do opakowania urządzenia oraz na stronie support.hp.com .
Przygotuj nazwę drukarki, numer seryjny, datę zakupu i opis problemu.	
Skorzystaj z pomocy technicznej 24 godziny na dobę, pobieraj sterowniki i programy narzędziowe.	www.hp.com/support/colorljM681MFP or www.hp.com/support/colorljM682MFP
Zamawianie dodatkowych usług i umów serwisowych w firmie HP	www.hp.com/go/carepack
Zarejestruj drukarkę	www.register.hp.com

System pomocy panelu sterowania

Drukarka zawiera wbudowany system pomocy wyjaśniający sposób użycia każdego ekranu. Aby otworzyć system pomocy, dotknij przycisku Pomoc  w prawym górnym rogu ekranu.



W przypadku niektórych ekranów uruchomienie pomocy powoduje otwarcie ogólnego menu, umożliwiającego wyszukanie określonych tematów. Nawigację po strukturze tego menu umożliwiają przyciski dotykowe w menu.

Na niektórych ekranach pomocy znajdują się animacje objaśniające wykonywanie określonych procedur, takich jak usuwanie zacięć papieru.

Jeśli drukarka powiadomi o błędzie lub ostrzeżeniu, dotknij przycisku Pomoc , aby wyświetlić komunikat z opisem problemu. Komunikat ten zawiera także instrukcje pozwalające rozwiązać problem.

Przywracanie ustawień fabrycznych

Wprowadzenie

Wybierz jedną z poniższych metod, aby przywrócić ustawienia fabryczne drukarki.

 **UWAGA:** Funkcja przywraca większość ustawień drukarki do domyślnych ustawień fabrycznych. Jednakże niektóre ustawienia, takie jak język, data, godzina, a także niektóre ustawienia sieciowe, nie zostaną zmienione.



Metoda 1: Przywracanie ustawień fabrycznych za pomocą panelu sterowania drukarki

1. Na ekranie głównym panelu sterowania drukarki przewiń do menu **Ustawienia**. Dotknij ikony **Ustawienia**, aby otworzyć menu.
2. Otwórz kolejno następujące menu:
 - **Ogólne**
 - **Resetowanie do ustawień fabrycznych**
3. Dotknij opcji **Reset**.

Pojawi się komunikat informujący o możliwej utracie danych po wykonaniu resetowania.
4. Wybierz opcję **Reset**, aby zakończyć procedurę.

 **UWAGA:** Po wykonaniu procesu resetowania drukarka automatycznie uruchamia się ponownie.

Metoda 2: Przywracanie ustawień fabrycznych za pośrednictwem wbudowanego serwera internetowego HP (tylko drukarki podłączone do sieci)

1. Otwórz wbudowany serwer internetowy HP:
 - a. Na ekranie głównym panelu sterowania drukarki dotknij ikony **Informacje** , a następnie ikony **Sieć** , aby wyświetlić adres IP lub nazwę hosta urządzenia.
 - b. Otwórz przeglądarkę internetową i wpisz w wierszu adresu adres IP lub nazwę hosta urządzenia tak, aby były identyczne z danymi wyświetlanymi na panelu sterowania drukarki. Naciśnij klawisz **Enter** na klawiaturze komputera. Zostanie wyświetlona strona serwera EWS.

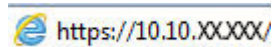

 **UWAGA:** Jeżeli przeglądarka wyświetli komunikat informujący, że dostęp do strony internetowej może być niebezpieczny, wybierz opcję kontynuowania mimo to. Dostęp do tej strony nie spowoduje uszkodzenia komputera.

2. Otwórz kartę **General** (Ogólne).
3. W lewej części ekranu wybierz opcję **Przywróć ustawienia fabryczne**.
4. Kliknij przycisk **Reset**.

 **UWAGA:** Po wykonaniu procesu resetowania drukarka automatycznie uruchamia się ponownie.

Na panelu sterowania drukarki wyświetlany jest komunikat „Niski poziom tuszu w kasecie” lub „Bardzo niski poziom tuszu w kasecie”

Niski poziom tuszu w kasecie: Drukarka wyświetli odpowiedni komunikat, gdy poziom toneru w kasecie będzie niski. Rzeczywisty pozostały czas eksploatacji kasety z tonerem może się różnić od szacunkowego. Warto zawsze dysponować nową kasetą, którą można od razu zainstalować, gdy jakość druku przestanie być akceptowalna. Kasety z tonerem nie trzeba jeszcze wymieniać.

Bardzo niski poziom tuszu w kasecie: Drukarka wyświetli odpowiedni komunikat, gdy poziom toneru w kasecie będzie bardzo niski. Rzeczywisty pozostały czas eksploatacji kasety z tonerem może się różnić od szacunkowego. Warto zawsze dysponować nową kasetą, którą można od razu zainstalować, gdy jakość druku przestanie być akceptowalna. O ile jakość druku jest nadal na akceptowalnym poziomie, wymiana kasety z tonerem nie jest jeszcze konieczna.

Gwarancja HP Premium Protection Warranty wygasa pod koniec okresu eksploatacji kasety z tonerem. Sprawdź stronę stanu materiałów eksploatacyjnych lub wbudowanego serwera internetowego HP (EWS).

Zmiana ustawień „Niski poziom tuszu w kasecie”

Można zmienić sposób, w który drukarka reaguje na fakt osiągnięcia przez materiały stanu Bardzo niski. Nie ma konieczności ponownego określania tych ustawień po zainstalowaniu nowej kasety z tonerem.

1. Na ekranie głównym panelu sterowania drukarki przewiń do opcji [Ustawienia](#).
2. Otwórz kolejno następujące menu:
 - [Obsługa materiałów eksploatacyjnych](#)
 - [Zachow. przy b. niskim poz.](#)
 - [Kaseta z czarnym tuszem](#) lub [Kasety z kolorowym tuszem](#)
3. Wybierz jedną z następujących opcji:
 - Wybierz opcję [Stop](#), aby skonfigurować drukarkę pod kątem zatrzymania drukowania w przypadku, gdy poziom tuszu w kasecie będzie **Bardzo niski**.
 - Wybierz opcję [Komunikat o kontynuowaniu](#), aby skonfigurować drukarkę pod kątem zatrzymania drukowania w przypadku, gdy poziom tuszu w kasecie będzie **Bardzo niski**. Możesz zatwierdzić monit lub wymienić kasetę, aby wznowić drukowanie.
 - Wybierz opcję [Kontynuuj](#), aby skonfigurować drukarkę pod kątem generowania alertów ostrzegających o bardzo niskim poziomie tuszu i kontynuowania drukowania pomimo ustawienia **Bardzo niski** bez żadnej interakcji. Może to spowodować, że jakość druku będzie niezadowolająca.

Drukarki z funkcją faksu

Jeśli zostanie wybrana opcja [Stop](#) lub [Komunikat o kontynuowaniu](#), istnieje pewne ryzyko, że po wznowieniu drukowania niektóre fakсы nie zostaną wydrukowane. Taka sytuacja może wystąpić, jeśli podczas oczekiwania na wymianę drukarka odbierze więcej faksów niż mieści się w jej pamięci.

Wybranie opcji [Kontynuuj](#) dla kaset z tonerem umożliwia drukowanie faksów bez przerw w pracy pomimo przekroczenia progu bardzo niskiego poziomu, ale jakość wydruków może ulec pogorszeniu.

Zamawianie materiałów eksploatacyjnych

Zamawianie materiałów eksploatacyjnych i papieru	www.hp.com/go/suresupply
Zamawianie poprzez dostawców usług i wsparcia	Skontaktuj się z przedstawicielem obsługi lub punktem usługowym HP.
Zamawianie za pomocą wbudowanego serwera internetowego HP (EWS)	W przeglądarce internetowej obsługiwanej na komputerze przejdź do paska adresów i podaj nazwę hosta lub adres IP drukarki, aby uzyskać do niej dostęp. Wbudowany serwer internetowy HP zawiera łącze do strony internetowej HP SureSupply, za pośrednictwem której można zamówić oryginalne materiały eksploatacyjne HP.

Drukarka nie pobiera papieru lub pobiera go nieprawidłowo

Wprowadzenie

Poniższe wskazówki mogą pomóc w rozwiązaniu problemów, gdy drukarka nie pobiera papieru z podajnika lub pobiera wiele arkuszy papieru jednocześnie. Obie te sytuacje mogą doprowadzić do zacięcia papieru.

- [Drukarka nie pobiera papieru](#)
- [Drukarka pobiera kilka arkuszy papieru](#)
- [Podajnik dokumentów zacina się, marszczy papier lub pobiera na raz więcej arkuszy papieru](#)

Drukarka nie pobiera papieru

Jeśli drukarka nie pobiera papieru z podajnika, wypróbuj poniższe rozwiązania.

1. Otwórz urządzenie i wyjmij wszystkie zacięte arkusze papieru. Sprawdź, czy wewnątrz drukarki nie pozostały żadne resztki papieru.
2. Umieść w podajniku papier w formacie odpowiednim dla zadania.
3. Upewnij się, że rodzaj i format papieru są ustawione prawidłowo na panelu sterowania drukarki.

4. Upewnij się, że prowadnice papieru w podajniku są ustawione odpowiednio dla formatu papieru. Wyreguluj odpowiednie przesunięcie prowadnic w pojemniku. Strzałka na prowadnicy podajnika powinna znaleźć się na równi z oznaczeniem na podajniku.



UWAGA: Nie należy dociskać prowadnic zbyt mocno do stosu papieru. Należy je dopasować do wcięć lub oznaczeń na podajniku.

Na poniższych zdjęciach przedstawiono przykłady wcięć na podajnikach dla poszczególnych formatów papieru w przypadku różnych drukarek. W większości drukarek HP oznaczenia wyglądają podobnie do tych przedstawionych.

Rysunek 9-1 Oznaczenia dla poszczególnych formatów papieru na podajniku 1 lub na podajniku wielofunkcyjnym

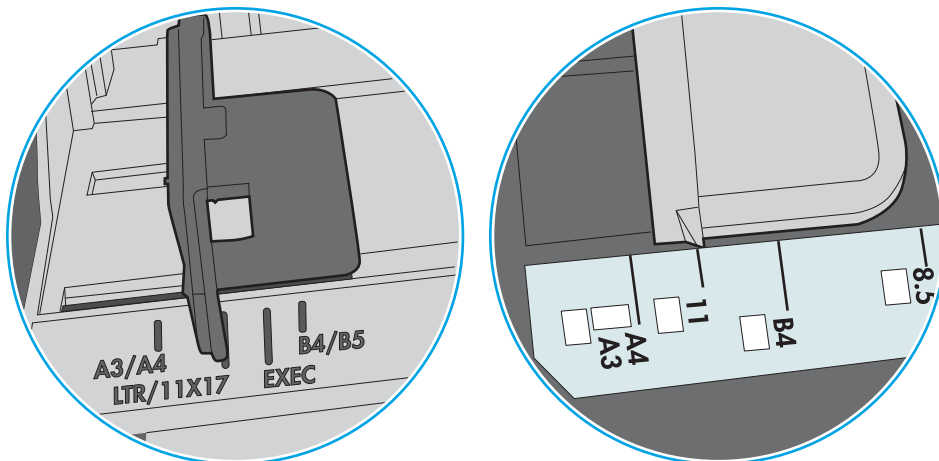

Rysunek 9-2 Oznaczenia dla poszczególnych formatów papieru na podajniku kasetowym

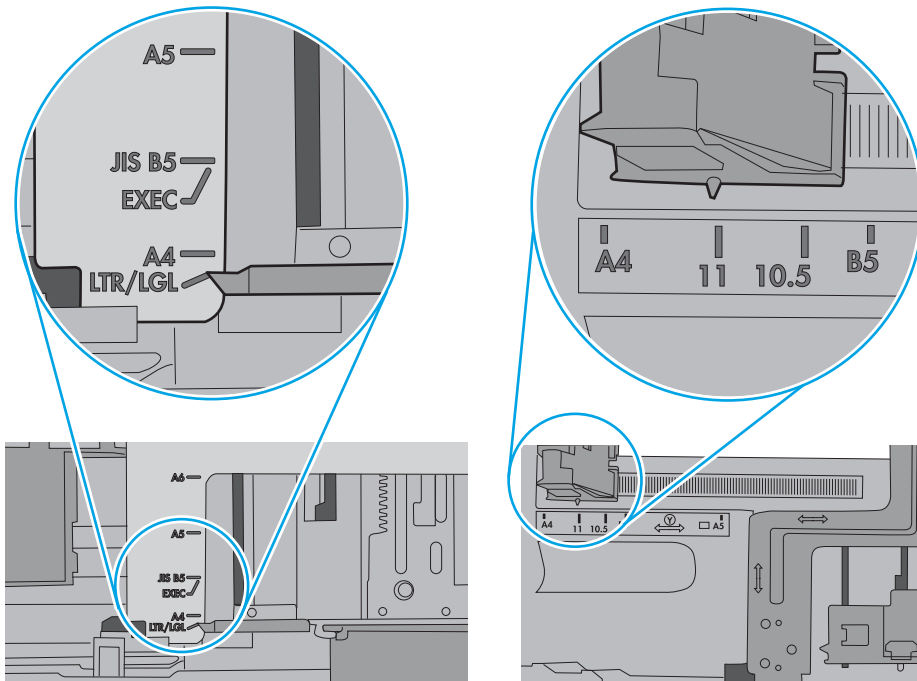

5. Upewnij się, czy papier przechowywany jest w zamkniętym opakowaniu oraz czy wilgotność w pomieszczeniu, w którym używana jest drukarka, mieści się w podanym zakresie. Większość ryz papieru jest sprzedawana w opakowaniach, które chronią papier przed wilgocią.

W środowisku o wysokiej wilgotności arkusze znajdujące się na górze stosu papieru mogą wchłaniać wilgoć, a ich powierzchnia może być pofalowana lub nierówna. W takim przypadku należy zdjąć około 5–10 arkuszy z wierzchu stosu papieru.

W środowisku o niskiej wilgotności nadmierna elektryczność statyczna może powodować sklejanie się arkuszy papieru. W takim przypadku wyjmij stos papieru z podajnika i wygnij go w kształt litery U. Następnie w analogiczny sposób wygnij papier w drugą stronę. Trzymając papier z obu stron, powtórz tę czynność. Pozwoli to rozdzielić arkusze papieru bez generowania elektryczności statycznej. Przed włożeniem papieru z powrotem do podajnika wyrównaj stos o blat stołu.

Rysunek 9-3 Sposób wyginania stosu papieru

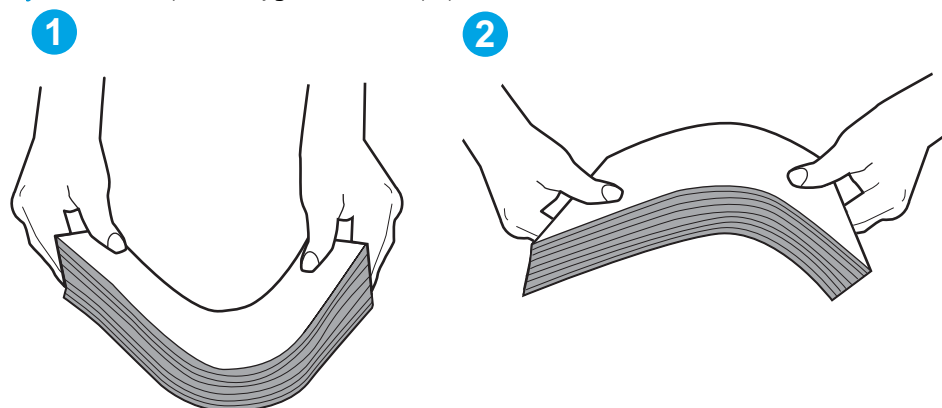

6. Sprawdź panel sterowania drukarki i zobacz, czy wyświetla się monit o ręczne podanie papieru. Załaduj papier i kontynuuj drukowanie.
7. Rolki ponad podajnikiem mogą być zanieczyszczone. Wyczyść rolki za pomocą niestrzępiącej się szmatki nasączonej wodą. W miarę możliwości używaj wody destylowanej.

OSTROŻNIE: Nie należy rozpylać wody bezpośrednio na drukarkę. Zamiast tego rozpyl wodę na ściereczkę lub lekko ją zwilż i wyciśnij przed czyszczeniem rolek.

Na poniższej ilustracji przedstawiono przykłady umiejscowienia rolek w przypadku różnych drukarek.

Rysunek 9-4 Umiejscowienie rolek w podajniku 1 lub w podajniku wielofunkcyjnym

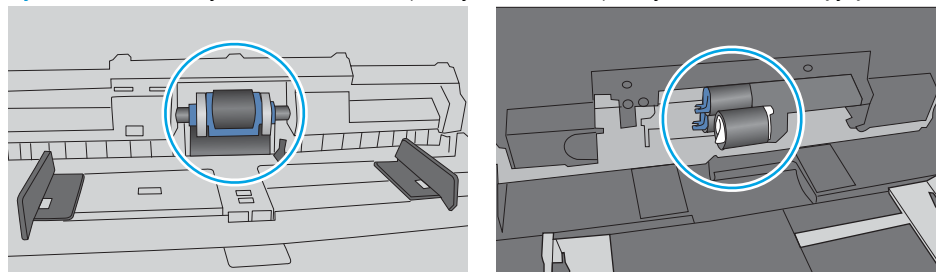

Drukarka pobiera kilka arkuszy papieru

Jeśli drukarka pobiera jednorazowo kilka arkuszy papieru z podajnika, wypróbuj poniższe rozwiązania.

1. Wyjmij stos papieru z podajnika, zegnij łagodnie kilka razy, obróć o 180 stopni i przewróć na drugą stronę. Nie należy kartkować papieru. Włóż stos papieru z powrotem do podajnika.

 **UWAGA:** Kartkowanie papieru powoduje generowanie elektryczności statycznej. Zamiast kartkować papier, wyjmij stos papieru z podajnika i wygnij go w kształt litery U. Następnie w analogiczny sposób wygnij papier w drugą stronę. Trzymając papier z obu stron, powtórz tę czynność. Pozwoli to rozdzielić arkusze papieru bez generowania elektryczności statycznej. Przed włożeniem papieru z powrotem do podajnika wyrównaj stos o blat stołu.

Rysunek 9-5 Sposób wyginania stosu papieru

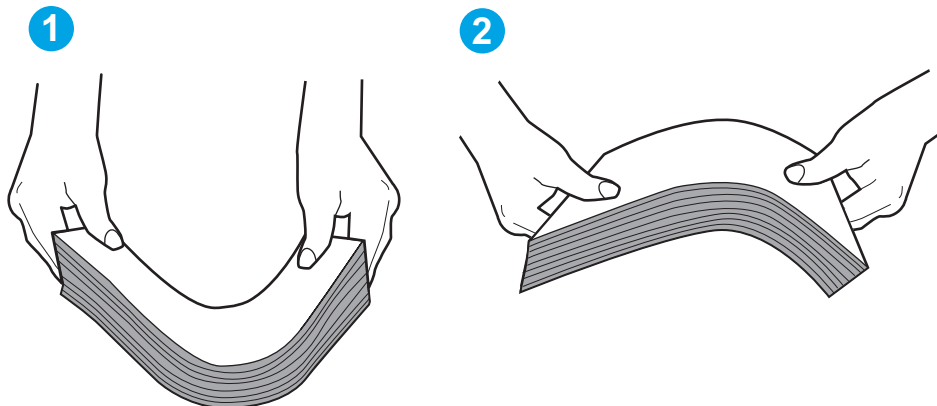

2. Należy używać tylko papieru zgodnego ze specyfikacjami firmy HP dla tej drukarki.
3. Upewnij się, czy papier przechowywany jest w zamkniętym opakowaniu oraz czy wilgotność w pomieszczeniu, w którym używana jest drukarka, mieści się w podanym zakresie. Większość ryz papieru jest sprzedawana w opakowaniach, które chronią papier przed wilgocią.

W środowisku o wysokiej wilgotności arkusze znajdujące się na górze stosu papieru mogą wchłaniać wilgoć, a ich powierzchnia może być pofalowana lub nierówna. W takim przypadku należy zdjąć około 5–10 arkuszy z wierzchu stosu papieru.

W środowisku o niskiej wilgotności nadmierna elektryczność statyczna może powodować sklejanie się arkuszy papieru. W takim przypadku wyjmij stos papieru z podajnika i wygnij go w sposób opisany powyżej.

4. Używaj papieru, który nie jest zmięty, załamany ani zniszczony. W razie potrzeby weź papier z innego opakowania.

5. Upewnij się, że podajnik nie jest przepełniony, sprawdzając, czy wysokość stosu papieru nie przekracza poziomu oznaczeń wewnątrz podajnika. Jeśli podajnik jest przepełniony, wyjmij z niego cały stos papieru, wyprostuj go, a następnie włóż do podajnika tylko część arkuszy.

Na poniższych zdjęciach przedstawiono przykłady oznaczeń wysokości stosu papieru w podajnikach różnych drukarek. W większości drukarek HP oznaczenia wyglądają podobnie do tych przedstawionych. Sprawdź również, czy wszystkie arkusze papieru znajdują się poniżej ograniczników umieszczonych przy oznaczeniach wysokości stosu papieru. Ograniczniki te zapewniają właściwe ułożenie papieru pobieranego przez drukarkę.

Rysunek 9-6 Oznaczenia wysokości stosu papieru

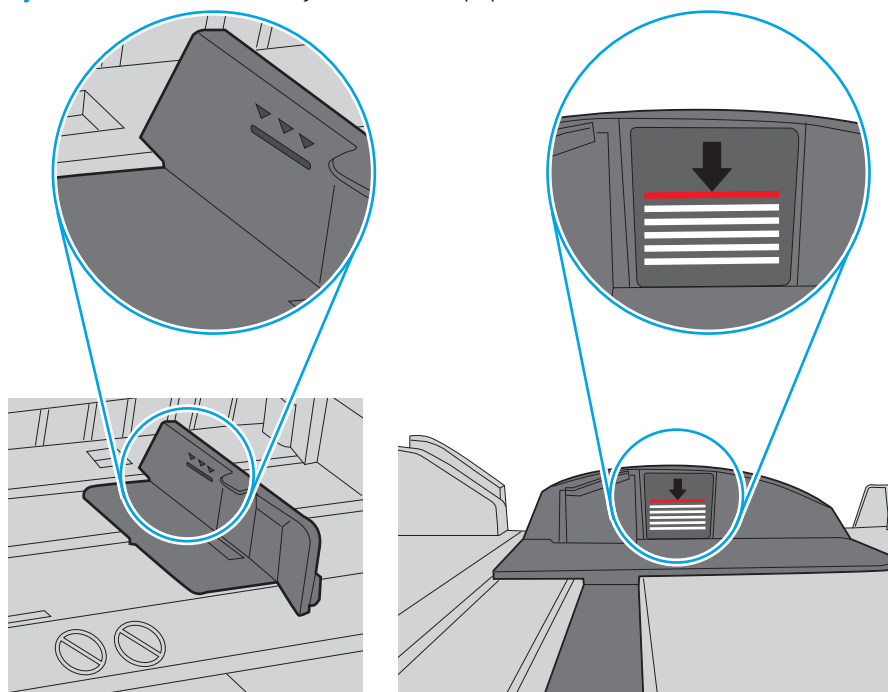

Rysunek 9-7 Ogranicznik wysokości stosu papieru

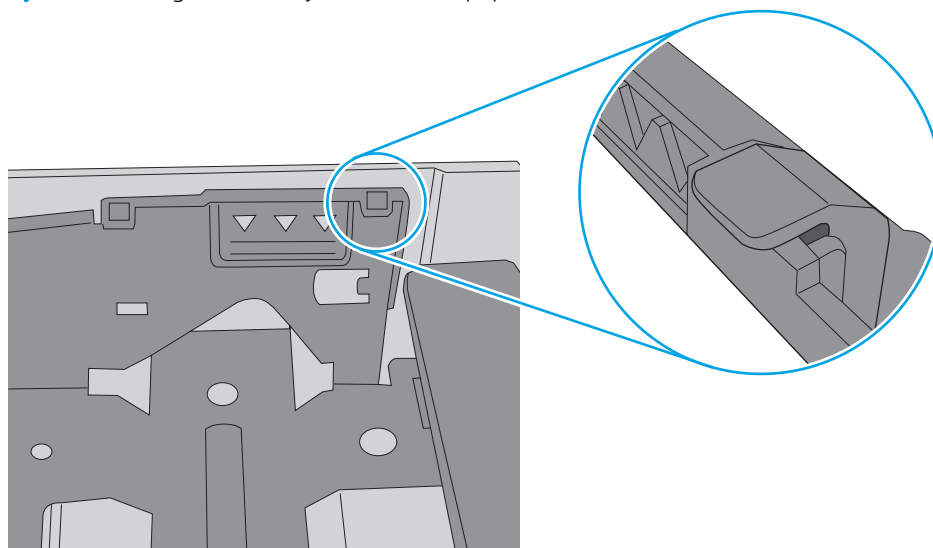

6. Upewnij się, że prowadnice papieru w podajniku są ustawione odpowiednio dla formatu papieru. Wyreguluj odpowiednie przesunięcie prowadnic w pojemniku. Strzałka na prowadnicy podajnika powinna znaleźć się na równi z oznaczeniem na podajniku.



UWAGA: Nie należy dociskać prowadnic zbyt mocno do stosu papieru. Należy je dopasować do wcięć lub oznaczeń na podajniku.

Na poniższych zdjęciach przedstawiono przykłady wcięć na podajnikach dla poszczególnych formatów papieru w przypadku różnych drukarek. W większości drukarek HP oznaczenia wyglądają podobnie do tych przedstawionych.

Rysunek 9-8 Oznaczenia dla poszczególnych formatów papieru na podajniku 1 lub na podajniku wielofunkcyjnym

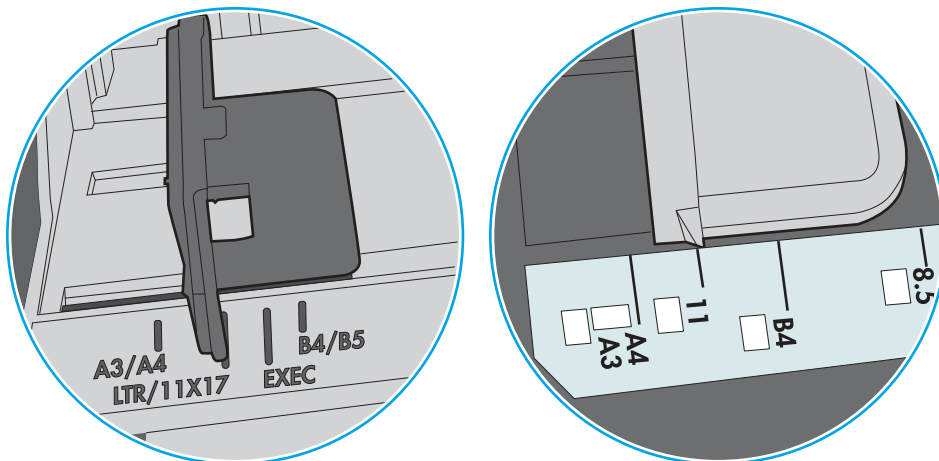

Rysunek 9-9 Oznaczenia dla poszczególnych formatów papieru na podajniku kasetowym

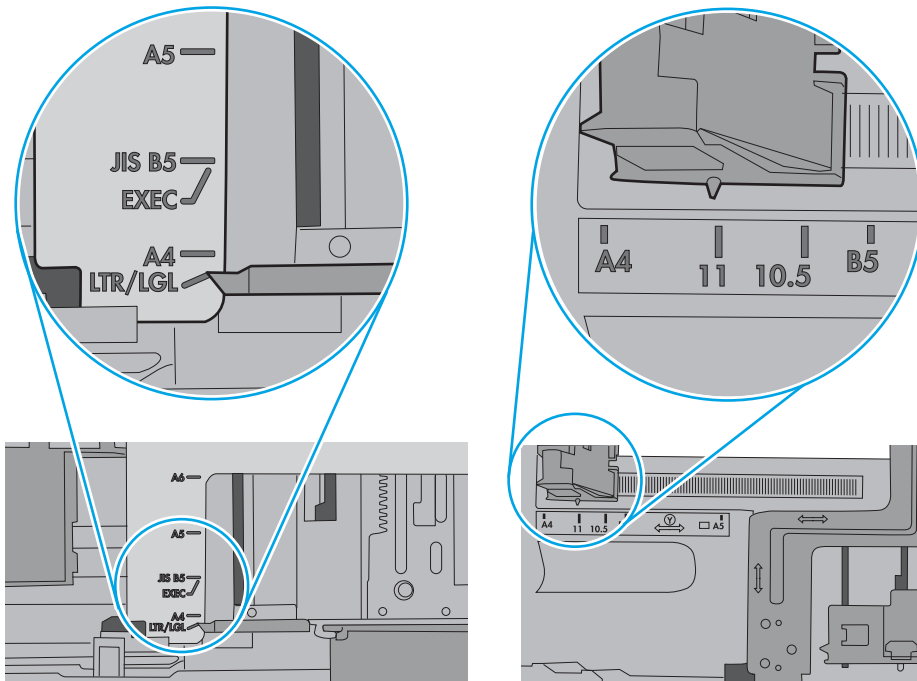

7. Upewnij się, że urządzenie działa w zalecanych warunkach otoczenia.

Podajnik dokumentów zacina się, marszczy papier lub pobiera na raz więcej arkuszy papieru



UWAGA: Ta informacja dotyczy wyłącznie urządzeń wielofunkcyjnych.

- Skanowany oryginał może zawierać dodatkowe elementy, które należy usunąć, np. zszywki lub karteczki samoprzylepne.
- Sprawdź, czy wszystkie rolki są założone i czy drzwiczki rolki oraz kłapka podajnika papieru są zamknięte.
- Upewnij się, że górna pokrywa podajnika jest zamknięta.
- Strony mogą być nieprawidłowo umieszczone. Wyrównaj strony i dopasuj prowadnice papieru, aby wyśrodkować stos.
- Aby prowadnice papieru działały prawidłowo, powinny stykać się z krawędziami stosu papieru. Upewnij się, że stos papieru leży prosto, a prowadnice są dosunięte do jego krawędzi.
- Pojemnik podajnika dokumentów lub pojemnik wyjściowy mogą zawierać więcej stron niż wynosi maksymalna liczba stron. Upewnij się, że stos papieru jest mniejszy niż poziom prowadnic w podajniku wyjściowym i wyjmij arkusze z pojemnika wyjściowego.
- Sprawdź, czy na ścieżce papieru nie znajdują się kawałki papieru, zszywki, spinacze ani inne zanieczyszczenia.
- Wyczyść rolki pobierające i wkładkę rozdzielającą podajnika dokumentów. Wyczyść rolki za pomocą sprężonego powietrza lub niestrzępiącej się szmatki nasączonej wodą. Jeśli błędy podawania nadal występują, wymień rolki.
- Na ekranie głównym panelu sterowania drukarki przewiń i dotknij przycisku [Materiały eksploatacyjne](#). Sprawdź stan zespołu podajnika dokumentów i wymień go w razie potrzeby.

Usuń zablokowany papier

Wprowadzenie

Poniższy tekst zawiera wskazówki odnośnie wyjmowania zaklinowanych arkuszy papieru z drukarki.

- [Miejsca zacinania się papieru](#)
- [Automatyczna nawigacja do usuwania zacięć papieru](#)
- [Czy masz do czynienia z częstymi lub powtarzającymi się zacięciami papieru?](#)
- [Usuwanie zaciętego papieru z podajnika dokumentów](#)
- [13.E1 Zaklinowany papier w pojemniku wyjściowym](#)
- [13.A1 Papier zablokowany w podajniku 1](#)
- [13.A2 Papier zablokowany w podajniku 2](#)
- [13.A3, 13.A4, 13.A5 Papier zablokowany w podajniku 3, 4 i 5](#)
- [13.A Papier zablokowany w podajniku na 2000 arkuszy](#)
- [13.B9, 13.B2, 13.FF Papier zablokowany w utrwalaczu](#)
- [13.B2 Papier zablokowany w prawych drzwiczkach](#)
- [13.70. Papier zablokowany w module zszywacza / układarki](#)
- [Wyjmowanie zszywek zablokowanych w zszywaczu / układarce \(3 pojemniki\)](#)

Miejsca zacinania się papieru

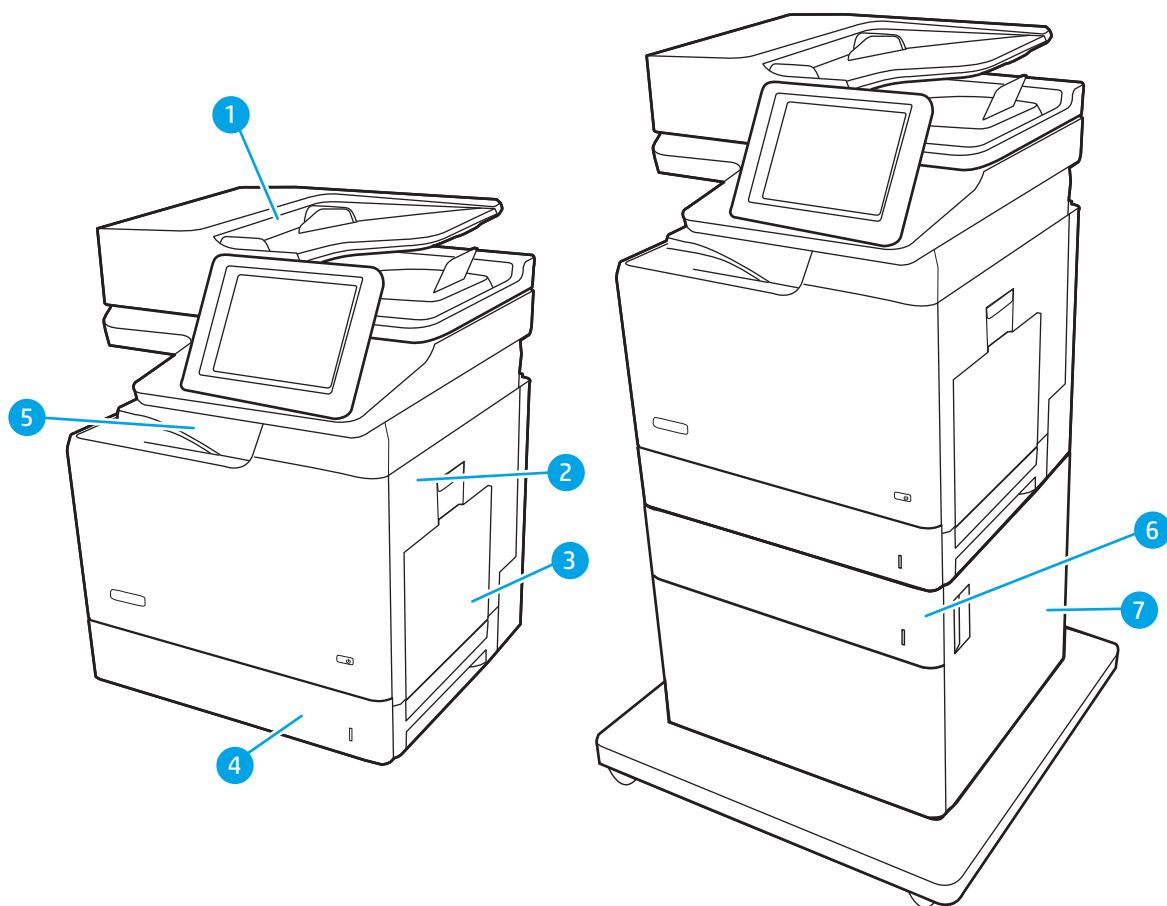

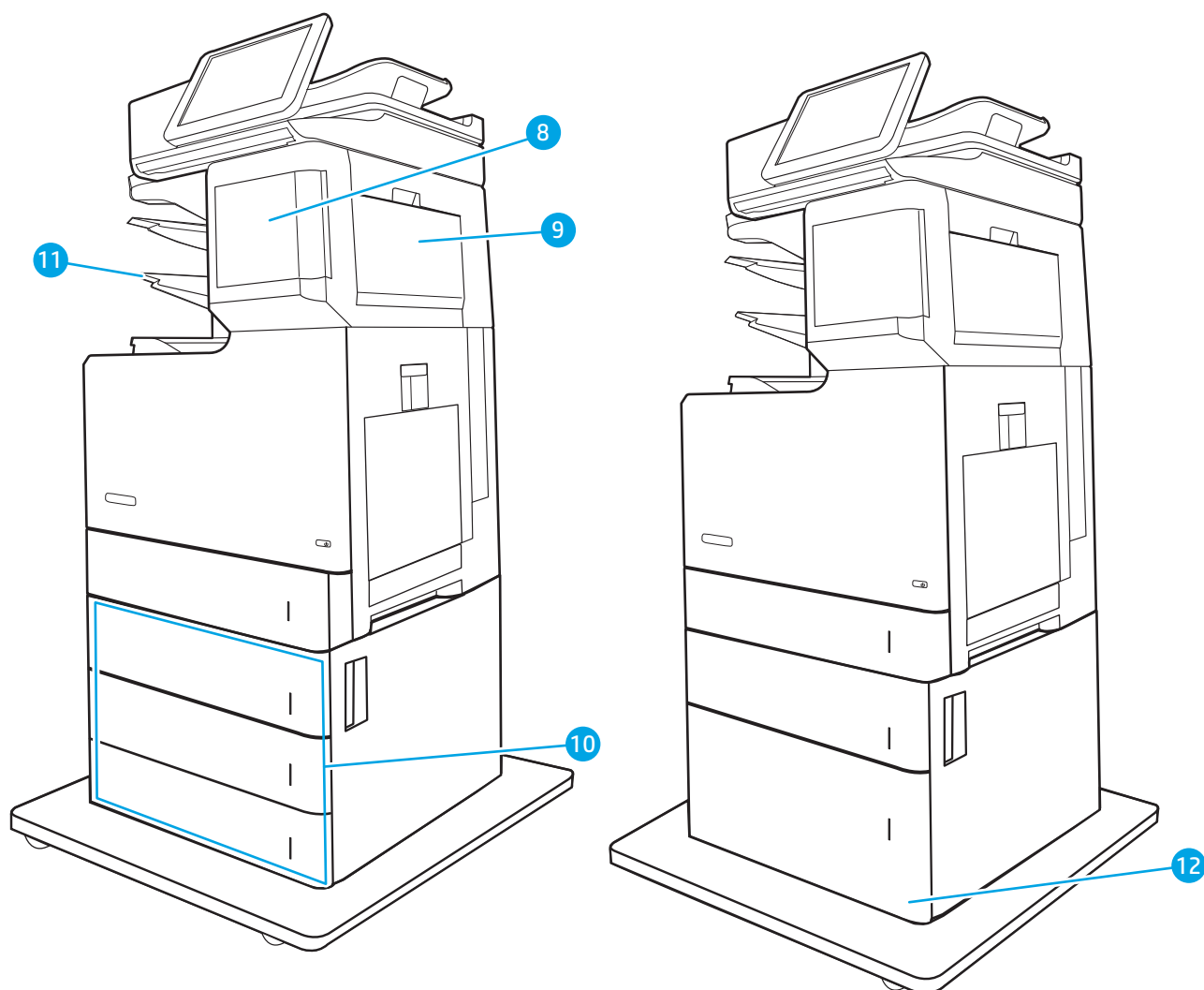

1	Podajnik dokumentów
2	Okolica prawych drzwiczek i markera
3	Zasobnik 1
4	Zasobnik 2
5	Pojemnik wyjściowy
6	Podajnik papieru na 550 arkuszy
7	Dolne prawe drzwiczki
8	Zszywacz
9	Prawe drzwiczki zszywacza / układarki
10	Podajnik papieru na 3 x 550 arkuszy
11	Pojemniki wyjściowe układarki / zszywacza 3-pojemnikowego
12	Podajnik dużej pojemności na 2000 arkuszy

Automatyczna nawigacja do usuwania zacięć papieru

Funkcja automatycznej nawigacji pomaga w usuwaniu zacięć, zapewniając szczegółowe instrukcje na panelu sterowania. Po wykonaniu czynności drukarka wyświetli instrukcje dla następnego kroku, aż do wykonania wszystkich czynności dla procedury.

Czy masz do czynienia z częstymi lub powtarzającymi się zacięciami papieru?

Aby ograniczyć zjawisko zacięć papieru, wypróbuj następujące rozwiązania.



UWAGA: Aby obejrzeć film demonstrujący sposób ładowania papieru mający na celu zmniejszenie liczby zacięć papieru, kliknij [tutaj](#).

1. Należy używać tylko papieru zgodnego ze specyfikacjami firmy HP dla tej drukarki.
2. Używaj papieru, który nie jest zmięty, załamany ani zniszczony. W razie potrzeby weź papier z innego opakowania.
3. Stosuj papier, który wcześniej nie był używany do drukowania ani kopiowania.
4. Upewnij się, że podajnik nie jest przepiętny. Jeśli jest, wyjmij z niego cały stos papieru, wyprostuj go, a następnie włóż do podajnika tylko część arkuszy.
5. Upewnij się, że prowadnice papieru w podajniku są ustawione odpowiednio dla formatu papieru. Przesuń prowadnice, aby dotykały stosu papieru, nie zaginając go.
6. Upewnij się, że podajnik jest całkowicie wsunięty do drukarki.
7. Jeśli drukujesz na papierze o dużej gramaturze, wytłaczanym albo perforowanym, używaj funkcji podawania ręcznego i wprowadzaj arkusze pojedynczo.
8. Otwórz menu **Podajniki** w panelu sterowania drukarki. Sprawdź, czy rodzaj i format papieru są odpowiednio skonfigurowane dla podajnika.
9. Upewnij się, że urządzenie działa w zalecanych warunkach otoczenia.

Usuwanie zaciętego papieru z podajnika dokumentów

Zastosuj poniższą procedurę, aby sprawdzić, czy w różnych lokalizacjach zacięcia związanych z podajnikiem dokumentów nie ma papieru. W przypadku zaklinowania papieru panel sterowania wyświetli następujący komunikat i animację pomagającą rozwiązać problem.

- **31.13.XX Zacięcie podajnika dokumentów**

1. Unieś zatrzask podajnika dokumentów.

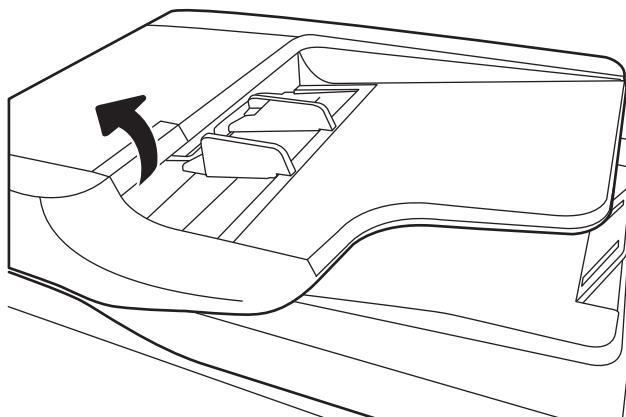

2. Otwórz pokrywę podajnika dokumentów.

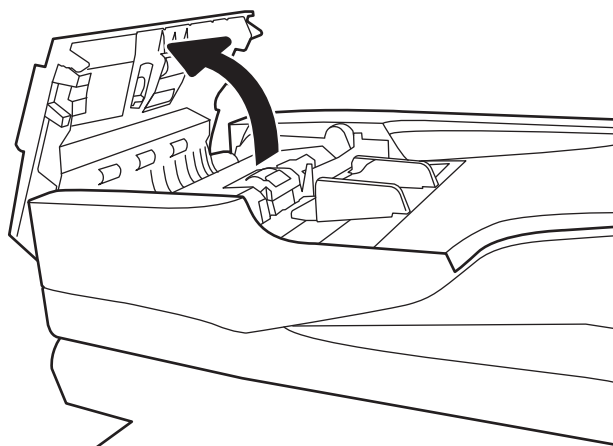

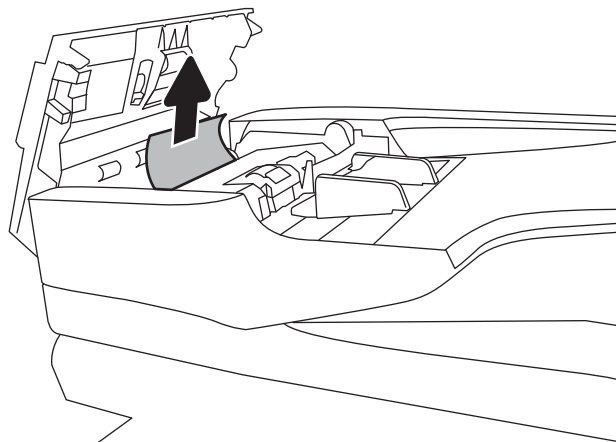

3. Ostrożnie wyciągnij zablokowany papier.

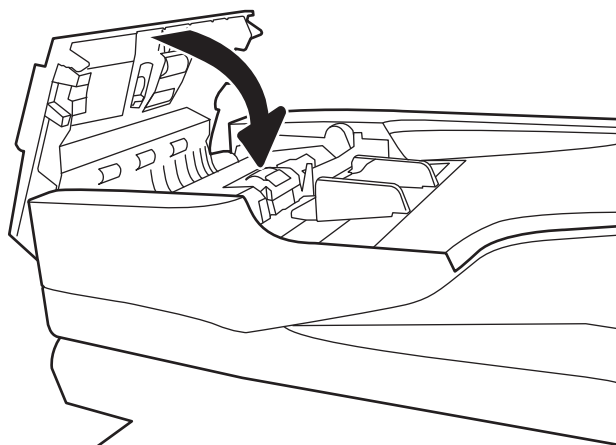

4. Zamknij pokrywę podajnika dokumentów.



 **UWAGA:** Aby unikać zacięć papieru, sprawdzaj, czy prowadnice w zasobniku podajnika wejściowego dokumentów dobrze przylegają do dokumentu. Wyjmij wszystkie zszywki i spinacze do papieru z oryginalnych dokumentów.

 **UWAGA:** Oryginalne dokumenty wydrukowane na ciężkim, błyszczącym papierze mogą zacinąć się częściej niż te, które zostały wydrukowane na zwykłym papierze.

13.E1 Zaklinowany papier w pojemniku wyjściowym

Aby usunąć zacięcia w pojemniku wyjściowym, zastosuj następującą procedurę: W przypadku zaklinowania papieru panel sterowania wyświetli następujący komunikat i animację pomagającą rozwiązać problem.

- 13.E1.XX Zaklinowany papier w standardowym pojemniku wyjściowym

1. Jeśli papier jest widoczny w pojemniku wyjściowym, chwyc go za krawędź i delikatnie wyjmij.

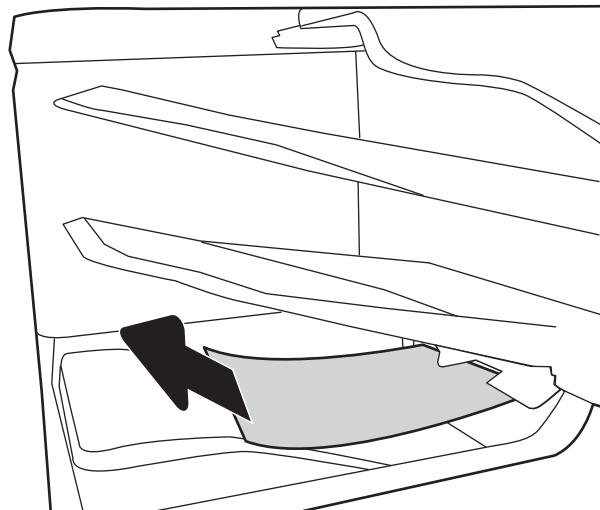

13.A1 Papier zablokowany w podajniku 1

Wykonaj poniższe czynności, aby sprawdzić, czy papier nie zaciął się w jednym z miejsc w okolicach podajnika 1. W przypadku zaklinowania papieru panel sterowania wyświetli następujący komunikat i animację pomagającą rozwiązać problem.

- 13.A1.XX Papier zablokowany w podajniku 1

1. Jeśli zacięty papier widoczny jest w podajniku 1, usuń go ostrożnie, wyciągając w linii prostej.

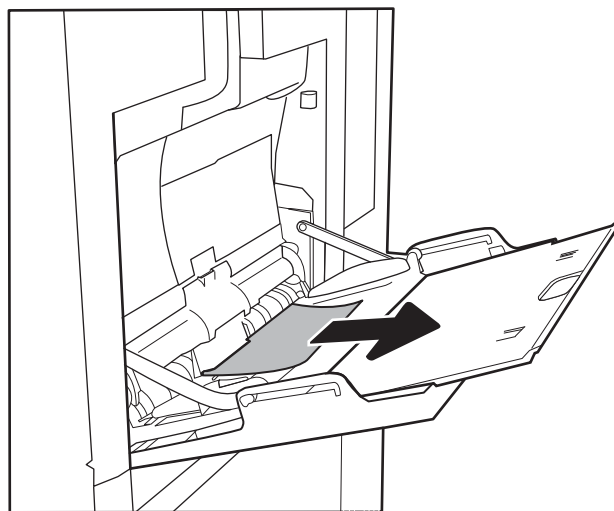

2. Jeśli nie można usunąć papieru lub jeśli zacięcie nie jest widoczne w podajniku 1, zamknij podajnik 1 i otwórz prawą osłonę.

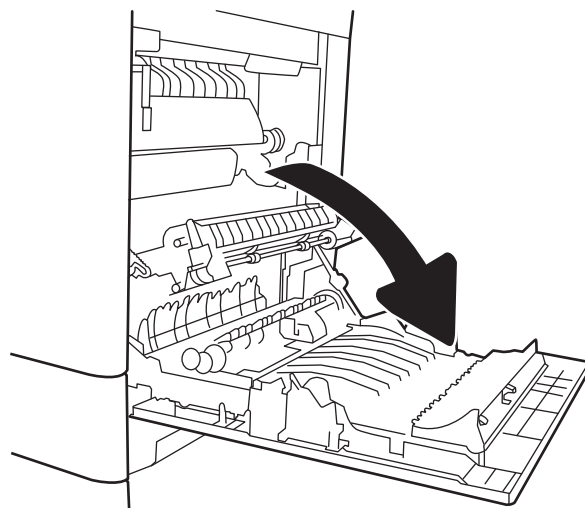

3. Delikatnie wyciągnij zablokowany papier.



4. Zamknij prawe drzwiczki.

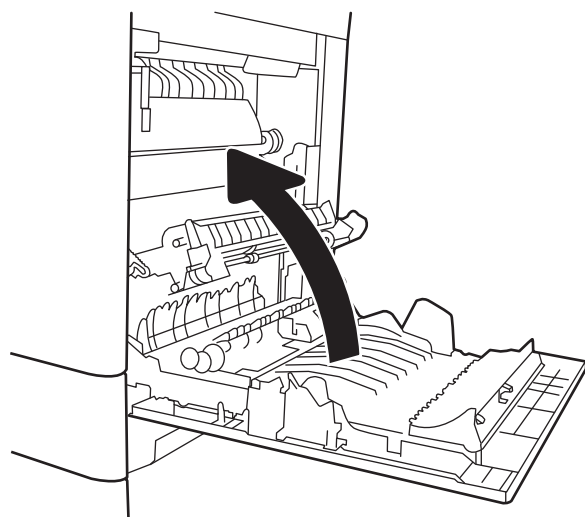

13.A2 Papier zablokowany w podajniku 2

Wykonaj poniższe czynności, aby sprawdzić, czy papier nie zaciął się w jednym z miejsc w okolicach podajnika 2. W przypadku zaklinowania papieru, panel sterowania wyświetli następujący komunikat i animację pomagającą rozwiązać problem.

- 13.A2.XX Papier zablokowany w podajniku 2

1. Wyciągnij całkowicie podajnik z drukarki, ciągnąc go i delikatnie podnosząc.

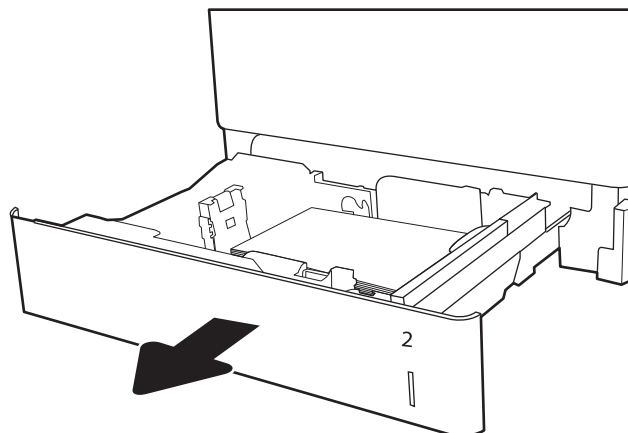

2. Usuń wszystkie zacięte lub uszkodzone arkusze papieru. Sprawdź, czy podajnik nie jest przepełniony i czy prowadnice są prawidłowo ustawione.

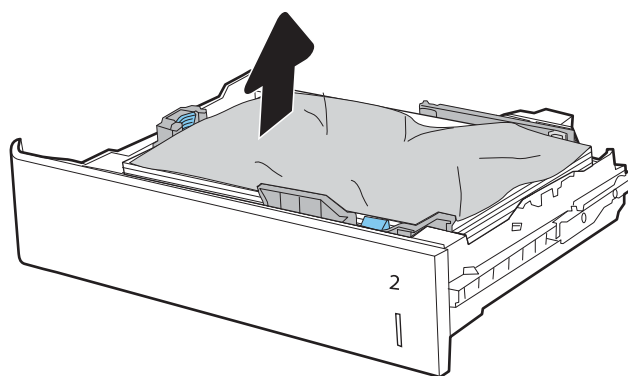

3. Delikatnie wyjmij papier z rolek podających znajdujących się w drukarce. Najpierw pociągnij papier w lewą stronę, a następnie unieś do góry.

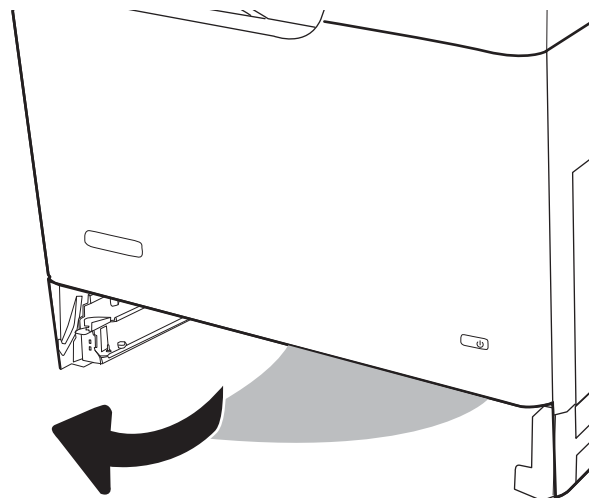

4. Włóż i zamknij zasobnik.

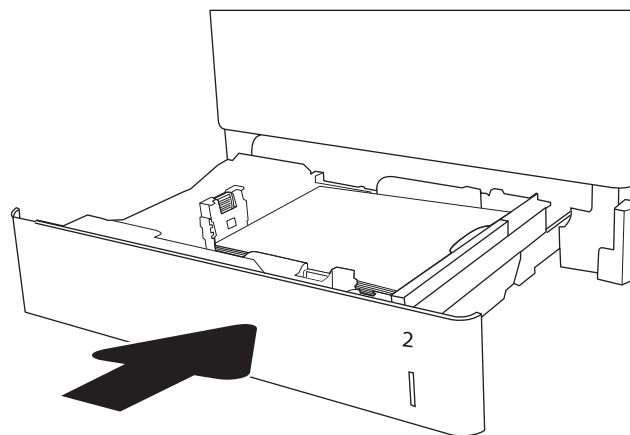

5. Otwórz prawe drzwiczki.

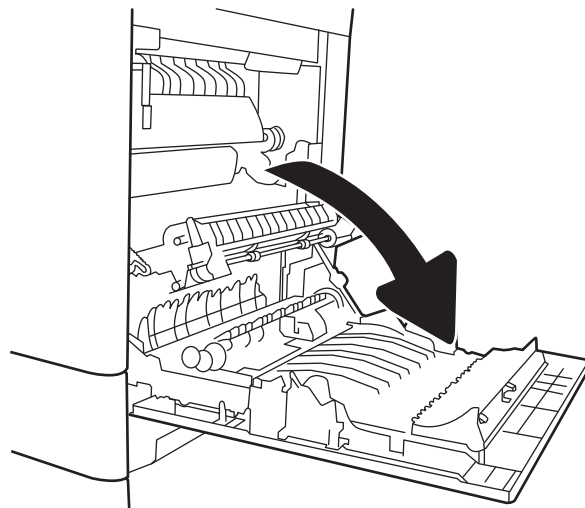

6. Delikatnie wyciągnij zablokowany papier.



7. Jeśli widoczny jest papier wchodzący w dół utrwalacza, usuń go, ciągnąc go delikatnie w dół.

OSTROŻNIE: Nie dotykaj rolki przenoszącej. Jej zabrudzenie może wpłynąć na jakość wydruku.

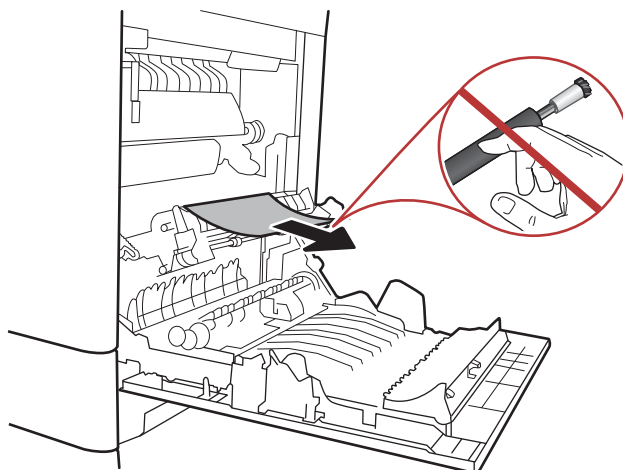

8. Jeżeli papier zablokował się podczas przenoszenia do pojemnika wyjściowego, delikatnie go wyciągnij.

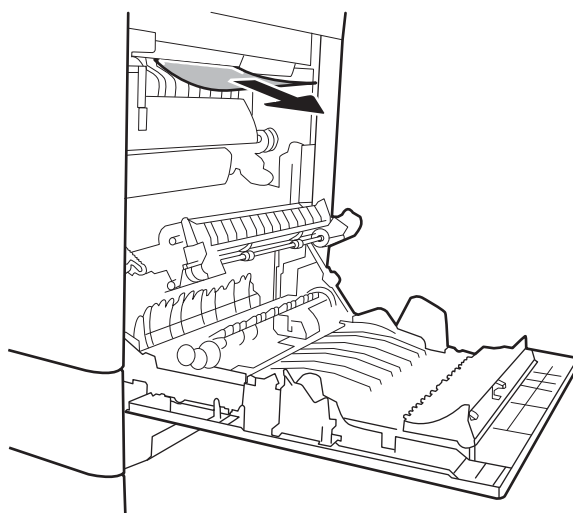

9. Papier mógł się zaciąć w utrwalaczu, gdzie byłby niewidoczny. Chwyć rączki utrwalacza, unieś lekko ku górze i pociągnij za nie, aby wyciągnąć utrwalacz.



PRZESTROGA: Utrwalacz może być gorący w czasie korzystania z drukarki. Poczekał, aż się schłodzi, zanim go dotkniesz.

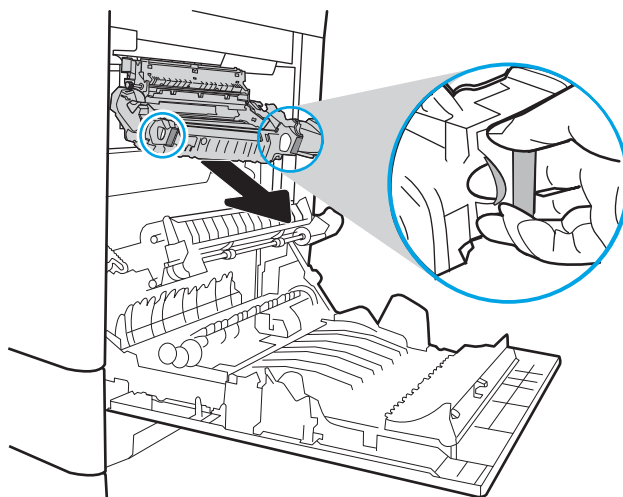

10. Otwórz drzwiczki dostępu do blokady utrwalacza. Jeśli w utrwalaczu znajduje się zacięty papier, usuń go, wyciągając go bezpośrednio, lecz delikatnie. Jeśli papier się podrze, wyjmij wszystkie kawałki.



PRZESTROGA: Rolki znajdujące się w środku utrwalacza mogą być gorące, nawet jeśli sam utrwalacz już się schłodził. Nie należy dotykać rolek utrwalacza, zanim się nie ochłodzą.

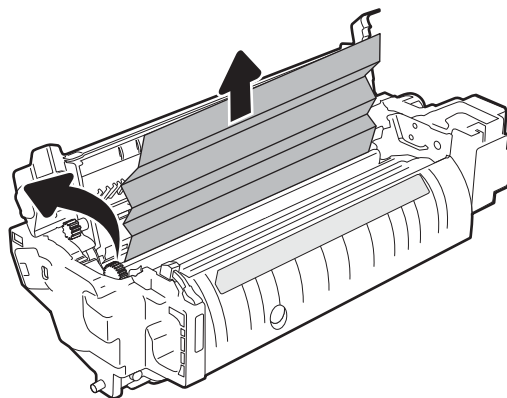

11. Zamknij drzwiczki i włóż moduł utrwalacza do wnętrza drukarki, aż usłyszysz zatrzaśnięcie blokady.

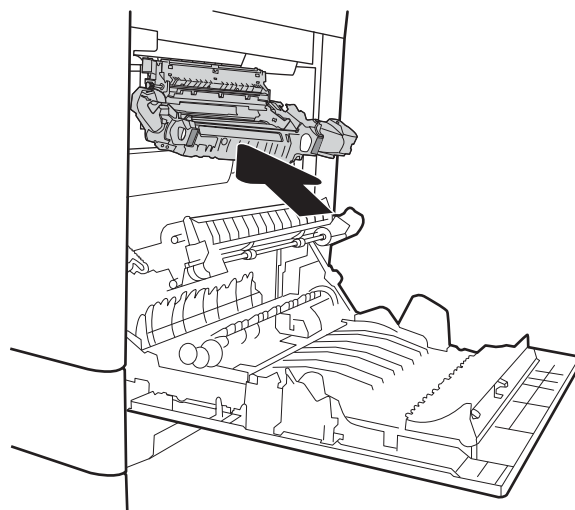

12. Zamknij prawe drzwiczki.

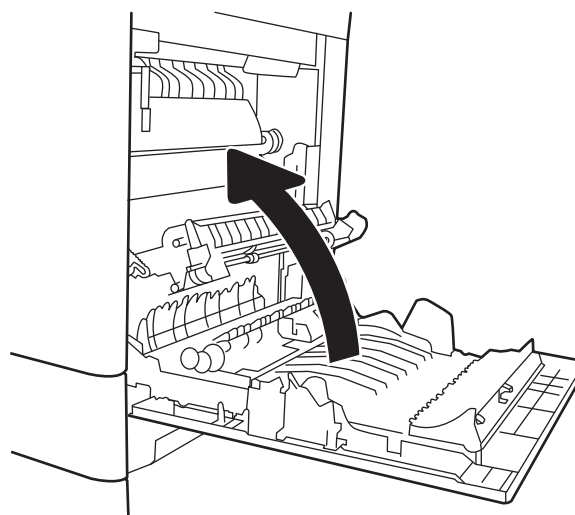

13.A3, 13.A4, 13.A5 Papier zablokowany w podajniku 3, 4 i 5

Wykonaj poniższe czynności, aby sprawdzić, czy papier nie zablokował się w jednym z możliwych miejsc w okolicach podajników na 550 arkuszy. W przypadku zaklinowania papieru, panel sterowania wyświetli następujący komunikat i animację pomagającą rozwiązać problem.

- 13.A3.XX Papier zablokowany w podajniku 3
- 13.A4.XX Papier zablokowany w podajniku 4
- 13.A5.XX Papier zablokowany w podajniku 5

1. Wyciągnij całkowicie podajnik z drukarki, ciągnąc go i delikatnie podnosząc.

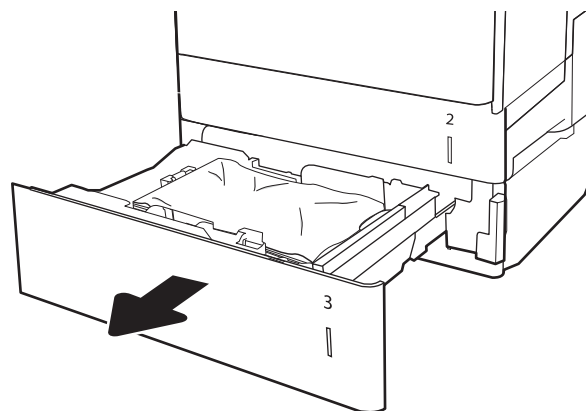

2. Usuń wszystkie zacięte lub uszkodzone arkusze papieru. Sprawdź, czy podajnik nie jest przepełniony i czy prowadnice są prawidłowo ustawione.

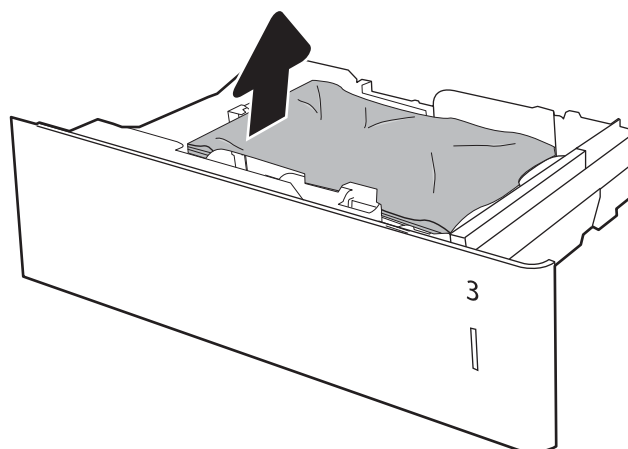

3. Wyjmij papier z rolek podających znajdujących się w drukarce. Najpierw pociągnij papier w lewą stronę, a następnie unieś do góry.

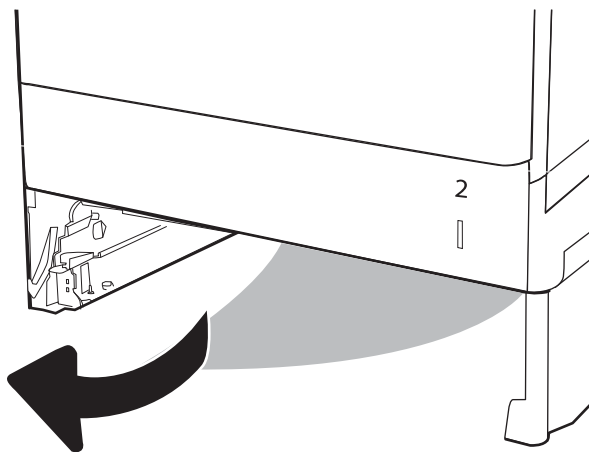

4. Włóż i zamknij zasobnik.

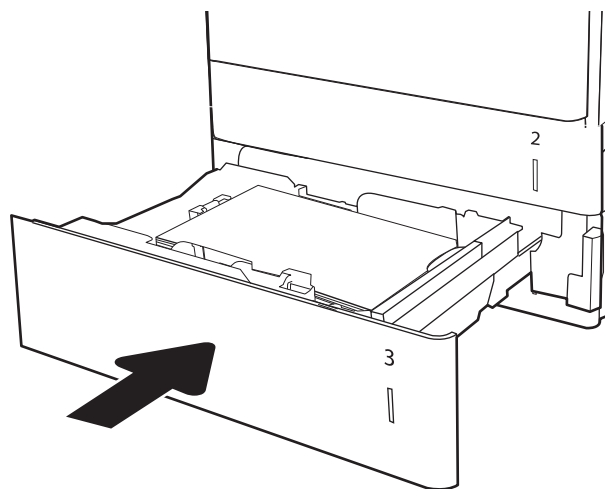

5. Otwórz prawe dolne drzwiczki.

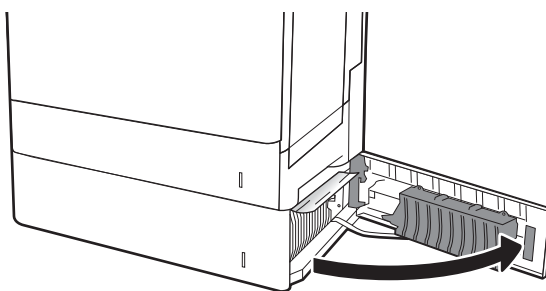

6. Delikatnie wyciągnij zablokowany papier.

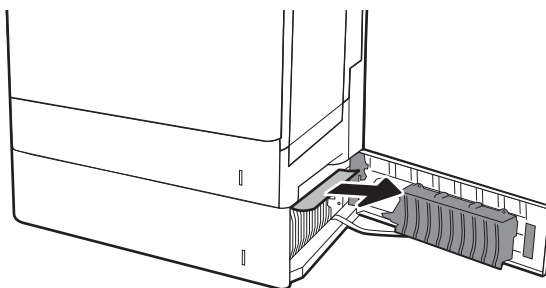

7. Zamknij prawe dolne drzwiczki.

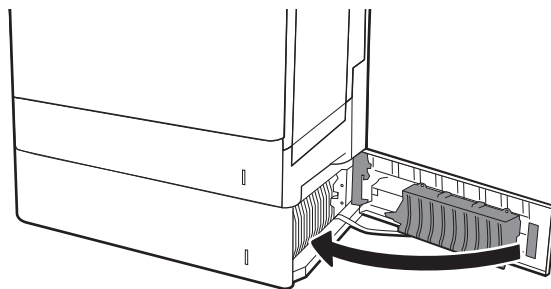

8. Otwórz prawe drzwiczki.

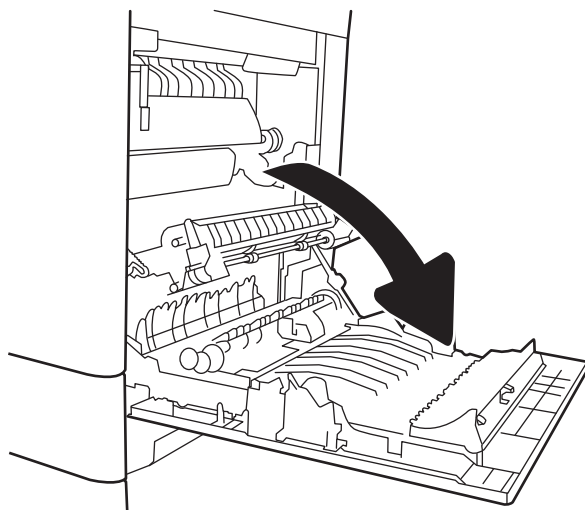

9. Delikatnie wyciągnij zablokowany papier.

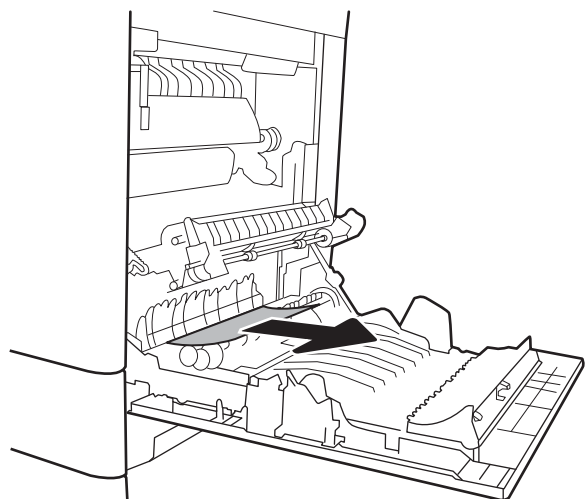

10. Jeśli widoczny jest papier wchodzący w dół utrwalacza, usuń go, ciągnąc go delikatnie w dół.

OSTROŻNIE: Nie dotykaj rolki przenoszącej. Jej zabrudzenie może wpłynąć na jakość wydruku.

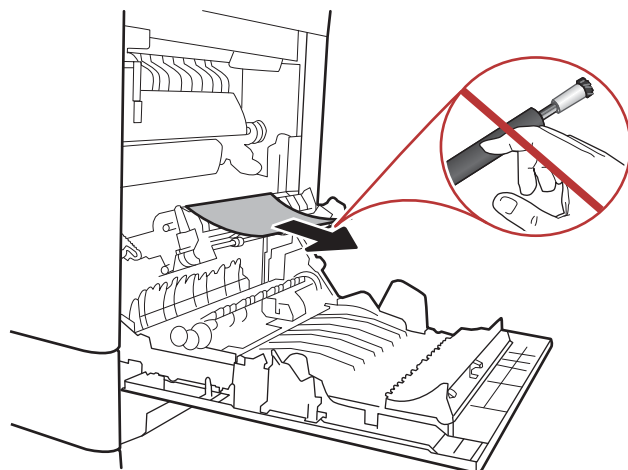

11. Jeżeli papier zablokował się podczas przechodzenia do pojemnika wyjściowego, delikatnie go wyciągnij, wykonując ruch do dołu.

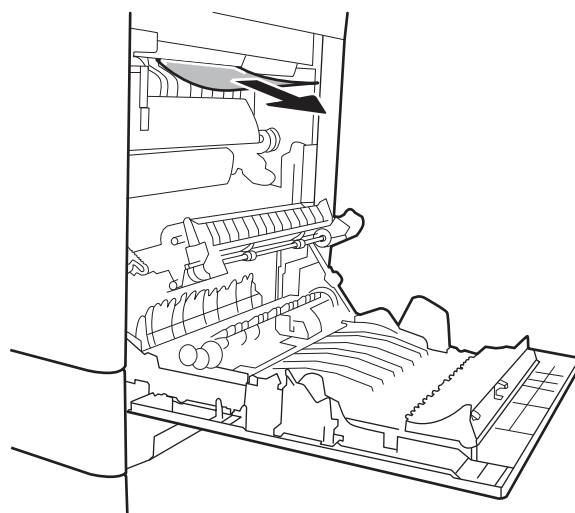

12. Papier mógł się zaciąć w utrwalaczu, gdzie byłby niewidoczny. Chwyć rączki utrwalacza, unieś lekko ku górze i pociągnij za nie, aby wyciągnąć utrwalacz.



PRZESTROGA: Utrwalacz może być gorący w czasie korzystania z drukarki. Poczekaj, aż się schłodzi, zanim go dotkniesz.

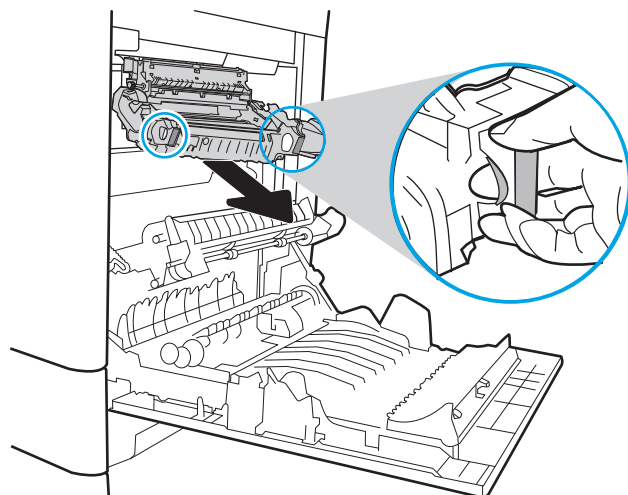

13. Otwórz drzwiczki dostępu do blokady utrwalacza. Jeśli w utrwalaczu znajduje się zacięty papier, usuń go, wyciągając go bezpośrednio, lecz delikatnie. Jeśli papier się podrze, wyjmij wszystkie kawałki.



PRZESTROGA: Rolki znajdujące się w środku utrwalacza mogą być gorące, nawet jeśli sam utrwalacz już się schłodził. Nie należy dotykać rolek utrwalacza, zanim się nie ochłodzią.

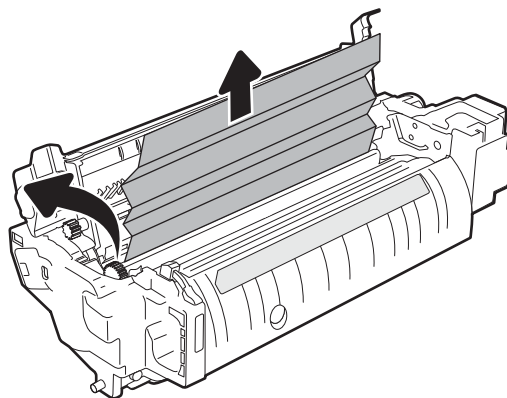

14. Zamknij drzwiczki i włóż moduł utrwalacza do wnętrza drukarki, aż usłyszysz zatrzaśnięcie blokady.

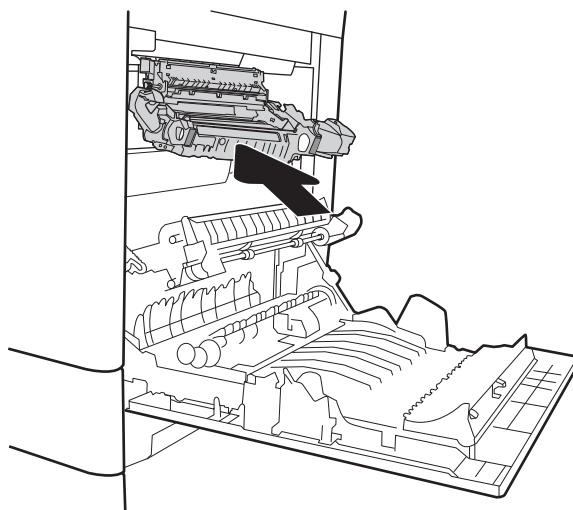

15. Zamknij prawe drzwiczki.

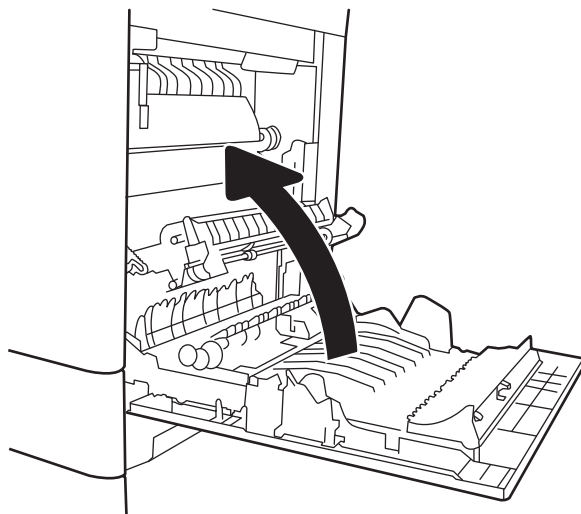

13.A Papier zablokowany w podajniku na 2000 arkuszy

Zastosuj poniższą procedurę, aby sprawdzić, czy w różnych lokalizacjach zacięcia związanych z podajnikiem o dużej pojemności na 2000 arkuszy nie ma papieru. W przypadku zaklinowania papieru, panel sterowania wyświetli następujący komunikat i animację pomagającą rozwiązać problem.

- 13.A4.XX Papier zablokowany w podajniku 4

1. Otwieranie podajnika o dużej pojemności na 2000 arkuszy

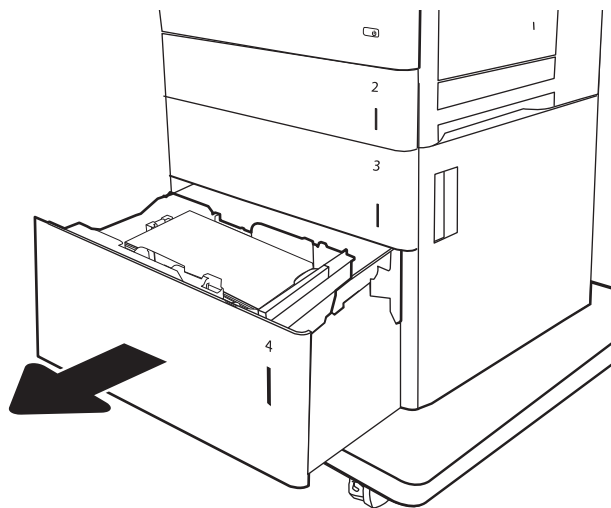

2. Usuń wszystkie zacięte lub uszkodzone arkusze papieru. Sprawdź, czy podajnik nie jest przepełniony i czy prowadnice są prawidłowo ustawione.

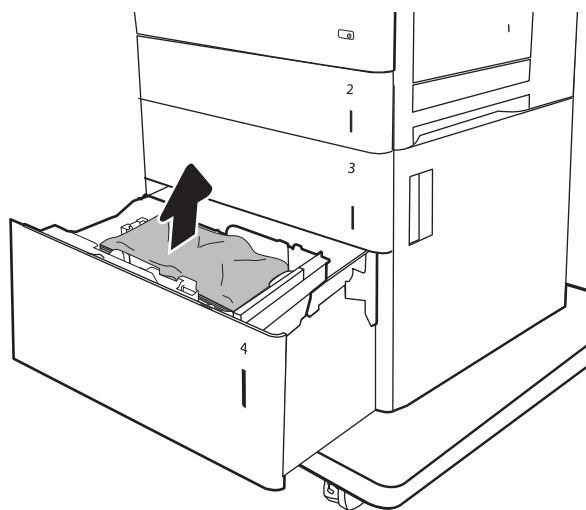

3. Wyjmij papier z podajnika.

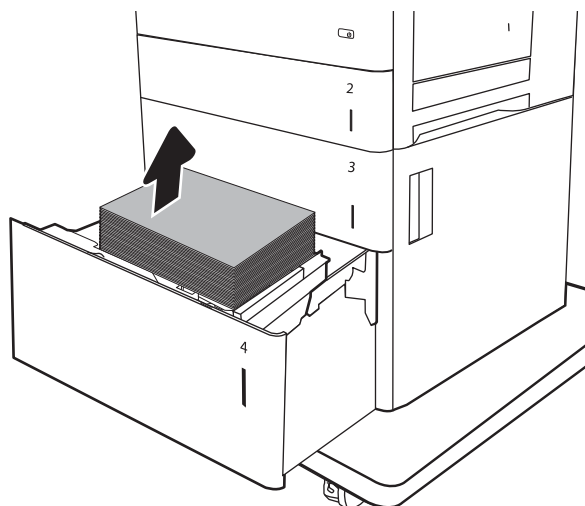

4. Naciśnij dźwignię z boku podajnika, aby go zwolnić.

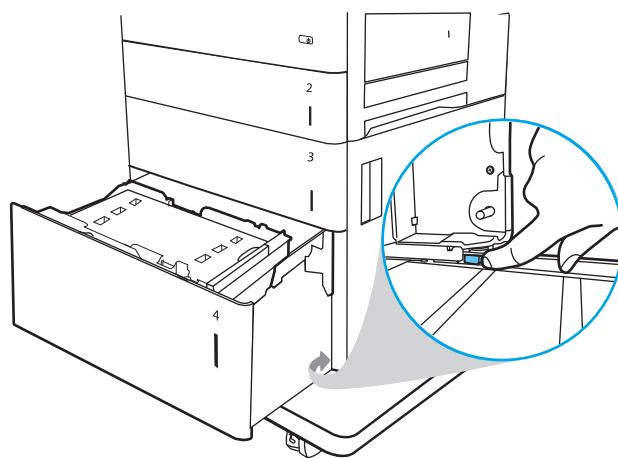

5. Podnieś i pociągnij podajnik, aby wysunąć go z drukarki w linii prostej.

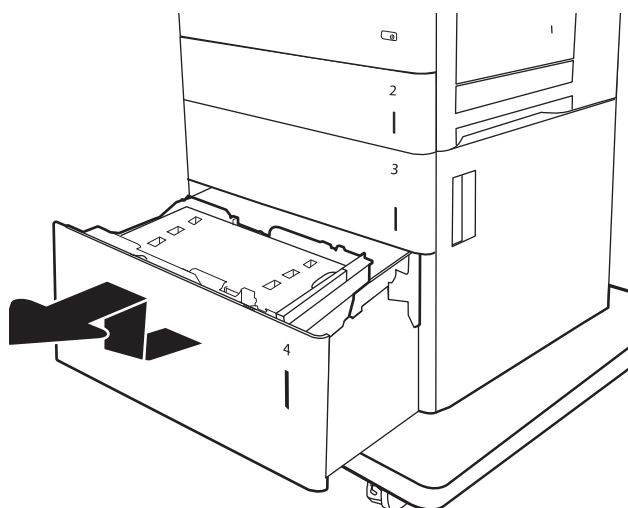

6. Jeśli zacięty papier znajduje się w obszarze podawania, wyjmij go, ciągnąc w dół. Najpierw pociągnij papier w lewą stronę, a następnie unieś do góry.

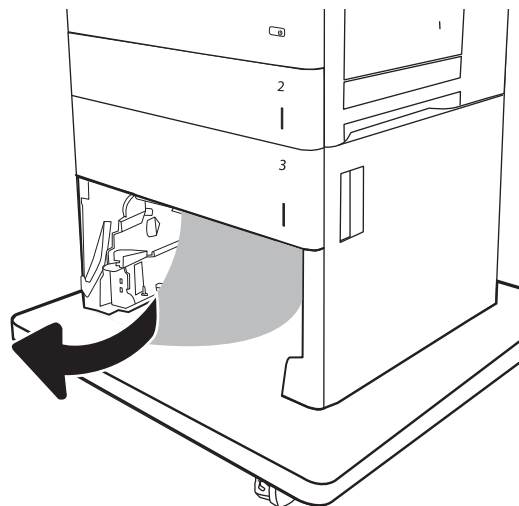

7. Zainstaluj podajnik i włóż do niego pełne rzyzy papieru. Sprawdź, czy podajnik nie jest przepełniony i czy prowadnice są prawidłowo ustawione.

UWAGA: Pojemnik może pomieścić 2000 arkuszy papieru. Aby uzyskać najlepsze efekty, należy ładować pełne rzyzy papieru. Należy unikać dzielenia ryz na mniejsze części.

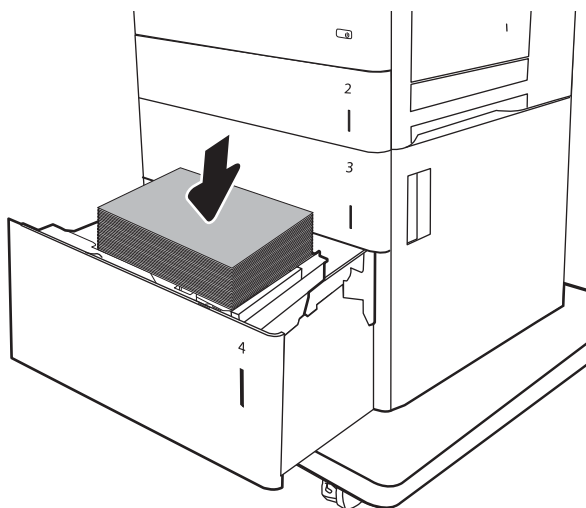

8. Zamknij podajnik.

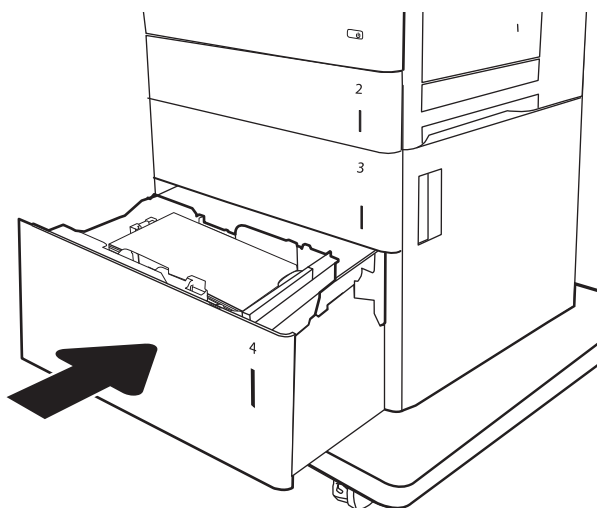

9. Otwórz prawe dolne drzwiczki.

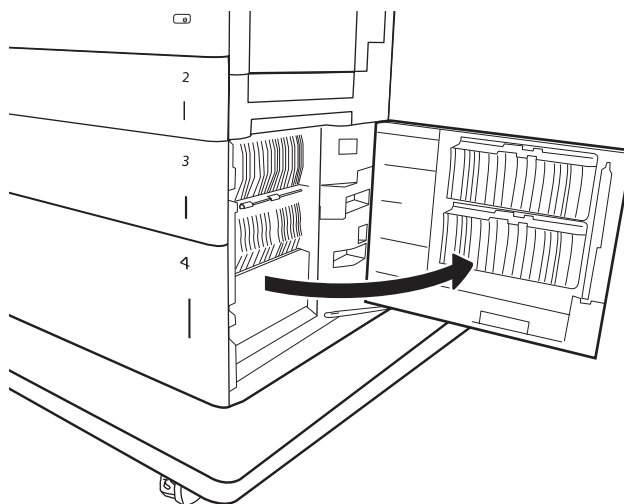

10. Usuń zacięty papier.

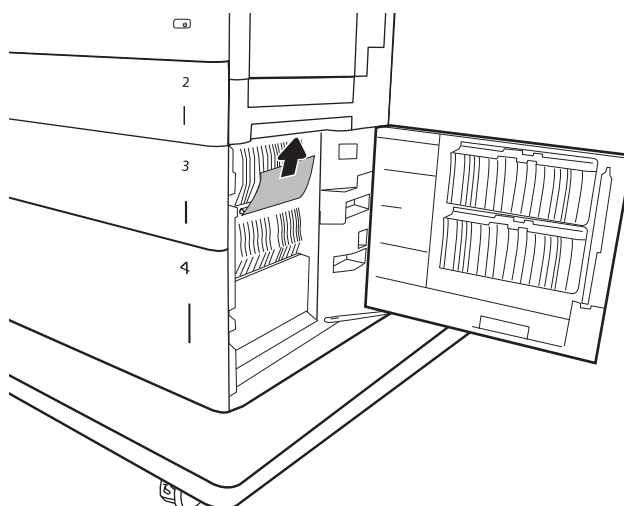

11. Zamknij prawe dolne drzwiczki.

UWAGA: Jeśli po usunięciu zacięcia na panelu sterowania urządzenia wyświetlony zostanie komunikat informujący, że nie ma papieru w podajniku lub podajnik jest przepełniony, wyjmij podajnik i sprawdź, czy za nim nie znajdują się resztki papieru.

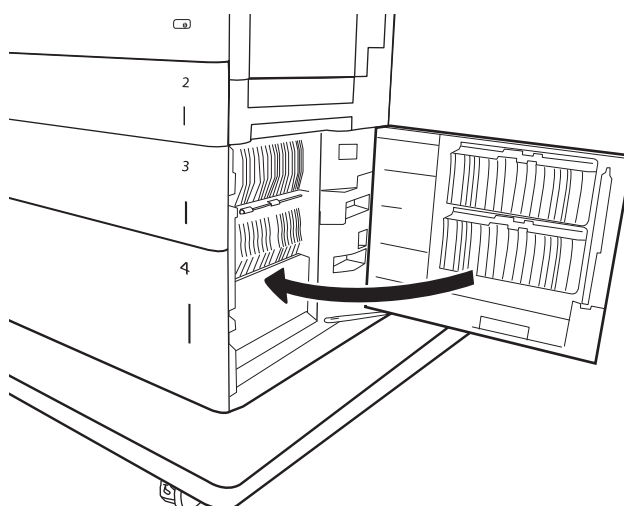

13.B9, 13.B2, 13.FF Papier zablokowany w utrwalaczu

Zastosuj poniższą procedurę, aby sprawdzić, czy w różnych lokalizacjach wewnątrz prawych drzwiczek nie ma papieru. W przypadku zaklinowania papieru, panel sterowania wyświetli następujący komunikat i animację pomagającą rozwiązać problem.

- 13.B9.XX Blokada w utrwalaczu
- 13.B2.XX Papier zablokowany w <pokrywa lub drzwi>.
- 13.FF.EE Zacięcie w otwartych drzwiczkach



PRZESTROGA: Utrwalacz może być gorący w czasie korzystania z drukarki. Poczekaj, aż się schłodzi, zanim go dotkniesz.

1. Otwórz prawe drzwiczki.

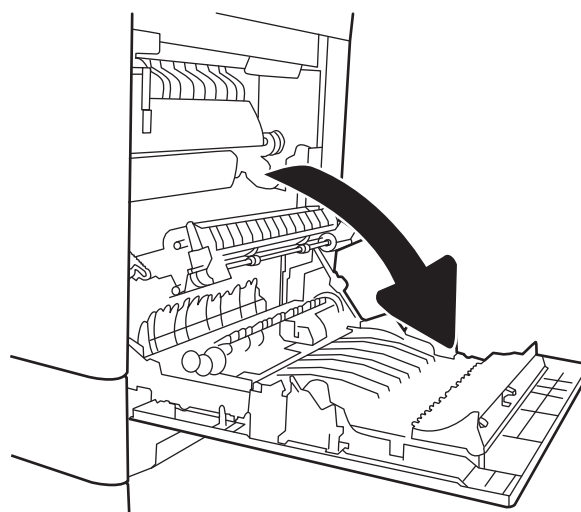

2. Delikatnie wyciągnij zacięty papier.



3. Jeśli widoczny jest papier wchodzący w dół utrwalacza, usuń go, ciągnąc go delikatnie w dół.

OSTROŻNIE: Nie dotykaj rolki przenoszącej. Zanieczyszczenia mogą wpływać na jakość wydruków.

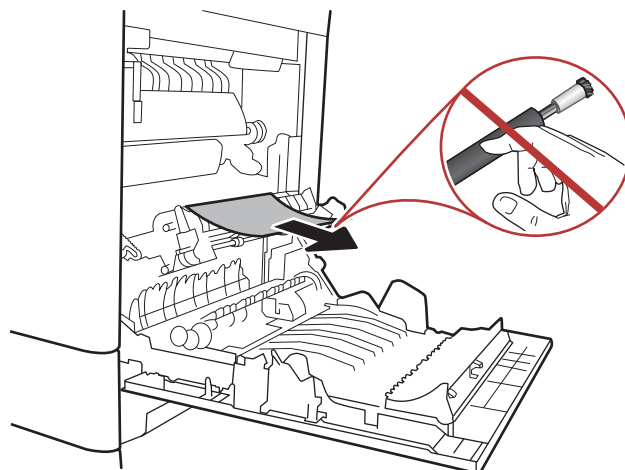

4. Jeżeli papier zablokował się podczas przechodzenia do pojemnika wyjściowego, delikatnie go wyciągnij, wykonując ruch do dołu.

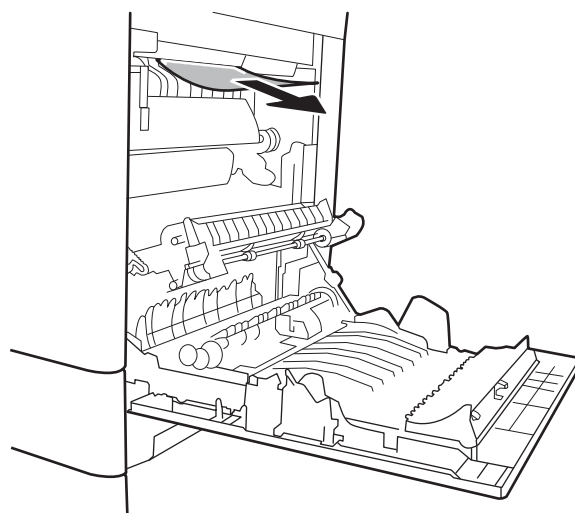

5. Papier mógł się zaciąć w utrwalaczu, gdzie byłby niewidoczny. Chwyć rączki utrwalacza, unieś lekko ku górze i pociągnij za nie, aby wyciągnąć utrwalacz.



PRZESTROGA: Utrwalacz może być gorący w czasie korzystania z drukarki. Poczekał, aż się schłodzi, zanim go dotkniesz.

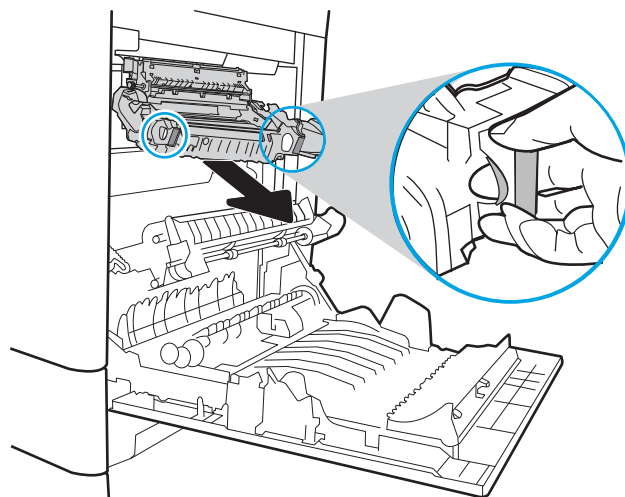

- Otwórz drzwiczki dostępu do blokady utrwalacza. Jeśli w utrwalaczu znajduje się zacięty papier, usuń go, wyciągając go bezpośrednio, lecz delikatnie. Jeśli papier się podrze, wyjmij wszystkie kawałki.



PRZESTROGA: Rolki znajdujące się w środku utrwalacza mogą być gorące, nawet jeśli sam utrwalacz już się schłodził. Nie należy dotykać rolek utrwalacza, zanim się nie ochłodzą.

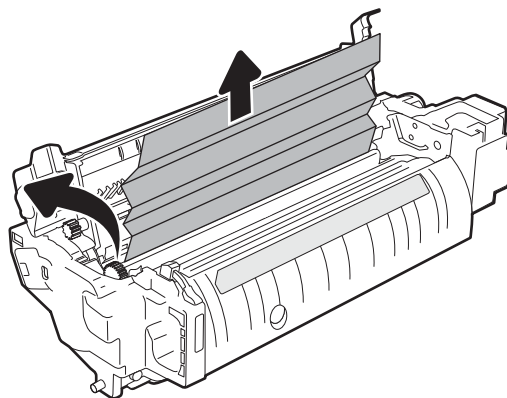

- Zamknij drzwiczki i włóż moduł utrwalacza do wnętrza drukarki, aż usłyszysz zatrzaśnięcie blokady.

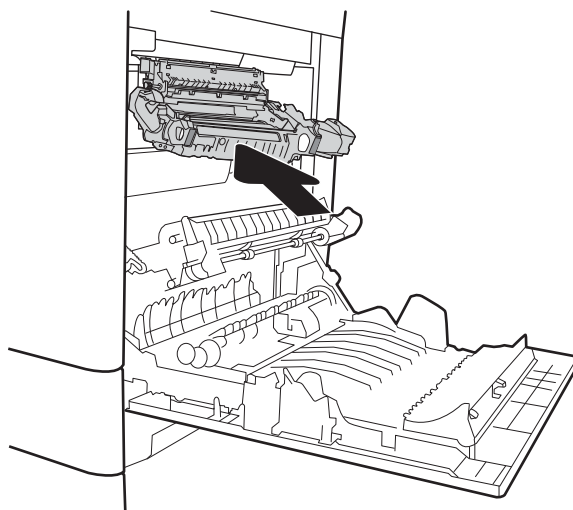

- Zamknij prawe drzwiczki.

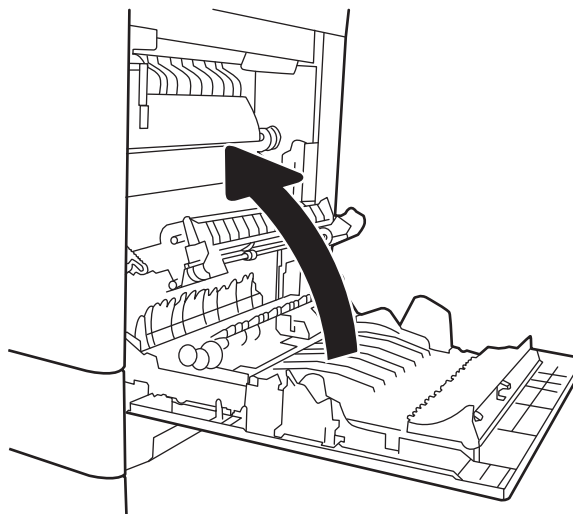

13.B2 Papier zablokowany w prawych drzwiczkach

Zastosuj poniższą procedurę, aby sprawdzić, czy w przy prawych dolnych drzwiczkach nie ma papieru W przypadku zaklinowania papieru, panel sterowania wyświetli następujący komunikat i animację pomagającą rozwiązać problem.

- 13.B2.XX Papier zablokowany w <pokrywa lub drzwi>.
- 13.FF.EE Zacięcie w otwartych drzwiczkach

1. Otwórz prawe dolne drzwiczki.

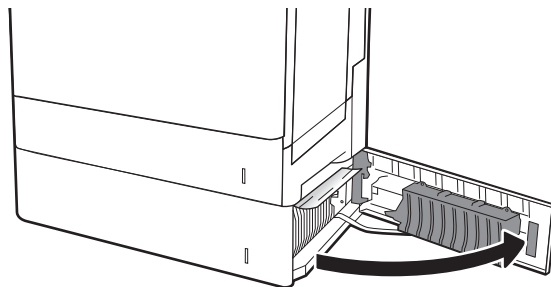

2. Ostrożnie wyciągnij zablokowany papier.

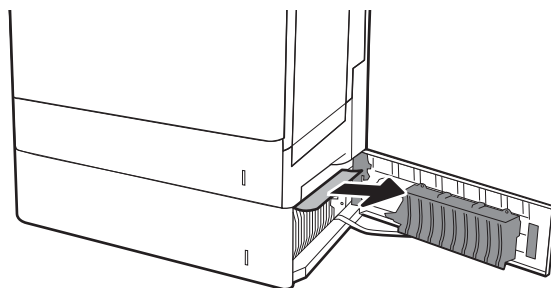

3. Zamknij prawe dolne drzwiczki.

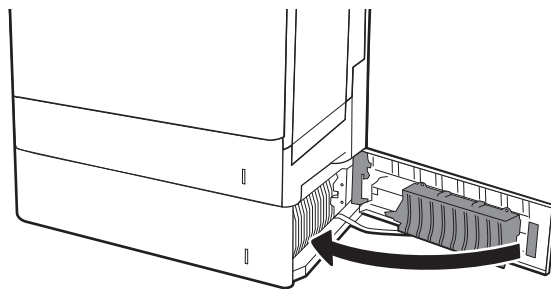

13.70. Papier zablokowany w module zszywacza / układarki

Zastosuj poniższą procedurę, aby sprawdzić, czy w module zszywacza / układarki (3 pojemniki) nie ma papieru. W przypadku zaklinowania papieru panel sterowania wyświetli następujący komunikat i animację pomagającą rozwiązać problem.

- 13.70.xx Papier zablokowany w module zszywacza / układarki (3 pojemniki)

1. Ostrożnie wyjmij zablokowany papier z pojemników zszywacza / układarki.

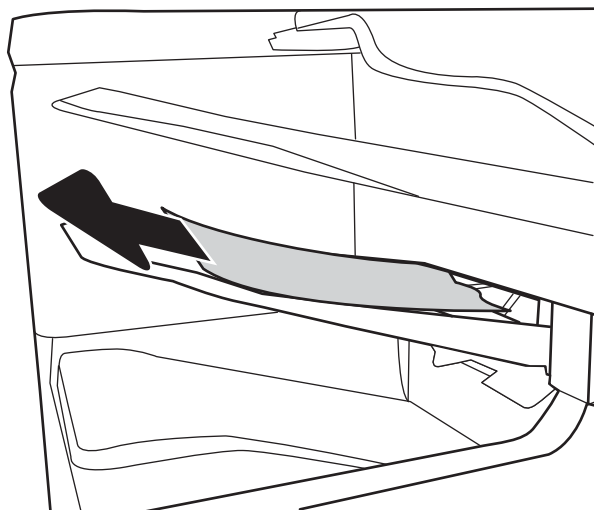

2. Otwórz prawe drzwiczki zszywacza / układarki.

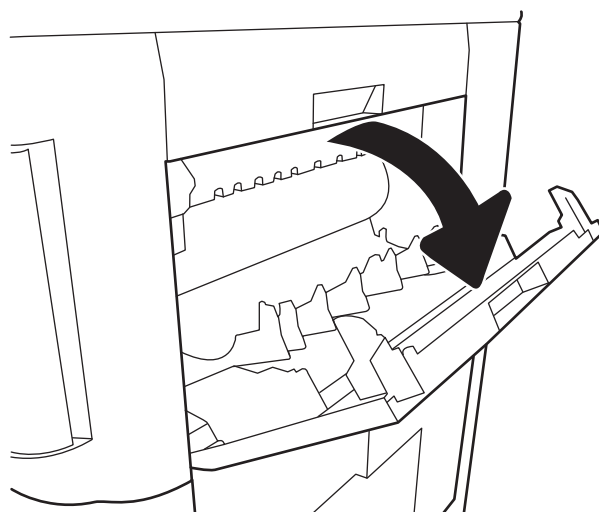

3. Jeżeli widzisz zablokowany papier, wyciągnij go w linii prostej.

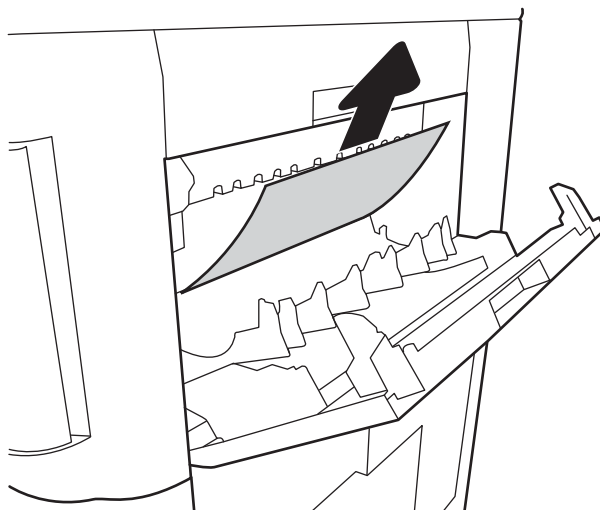

4. Zamknij prawe drzwiczki zszywacza / układarki.

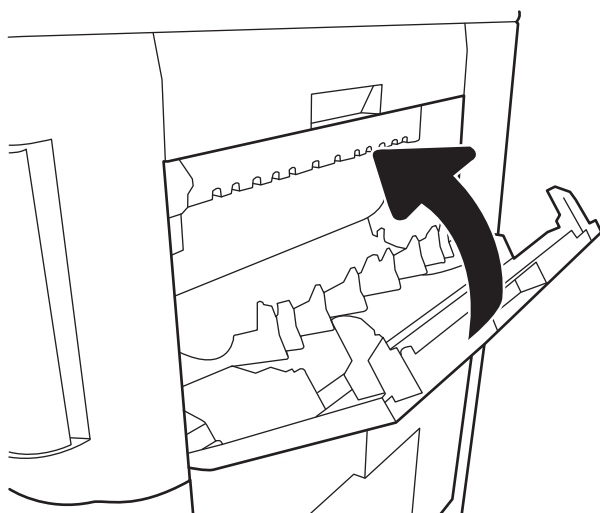

Wymywanie zszywek zablokowanych w zszywaczu / układarce (3 pojemniki)

Zastosuj poniższą procedurę, aby sprawdzić, czy w module zszywacza / układarki (3 pojemniki) nie ma zablokowanych zszywek. W przypadku zacięcia panel sterowania wyświetla animację pomocną w usuwaniu zaciętego materiału.

1. Otwórz drzwiczki kasety ze zszywkami.

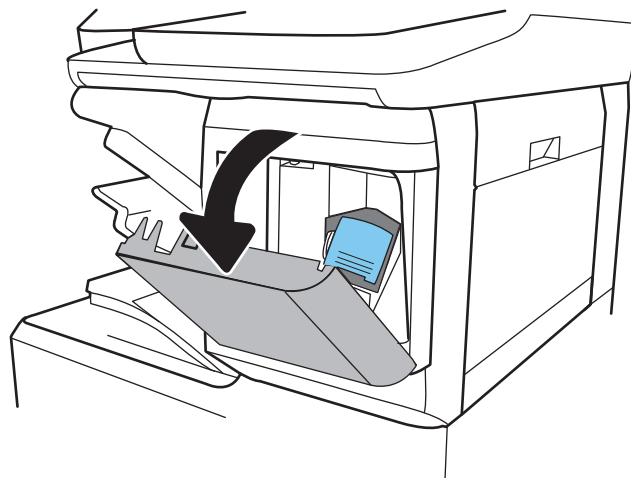

2. Chwyć za kolorową dźwignię kasety zszywacza, a następnie ją wyciągnij.

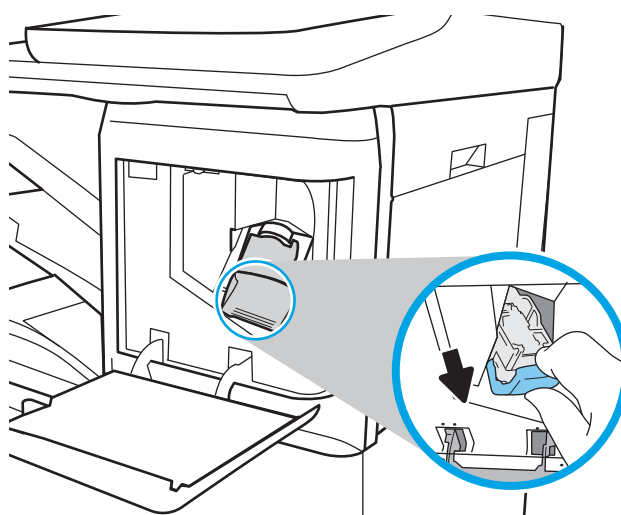

3. Podnieś do góry niewielką dźwignię z tyłu kasety ze zszywkami. Usuń zacięte zszywki.

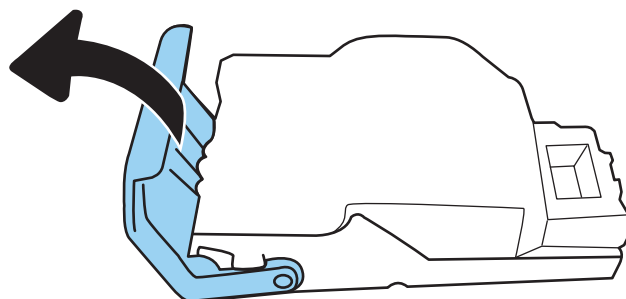

4. Zamknij dźwignię z tyłu kasety ze zszywkami. Upewnij się, że dźwignia została zablokowana w prawidłowym położeniu.

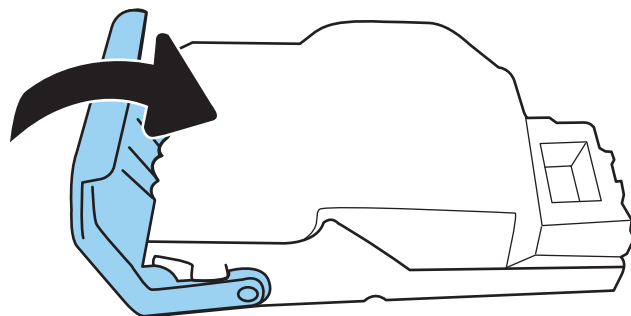

5. Włóż kasetę do zszywacza i dociśnij kolorową dźwignię aż do zablokowania.

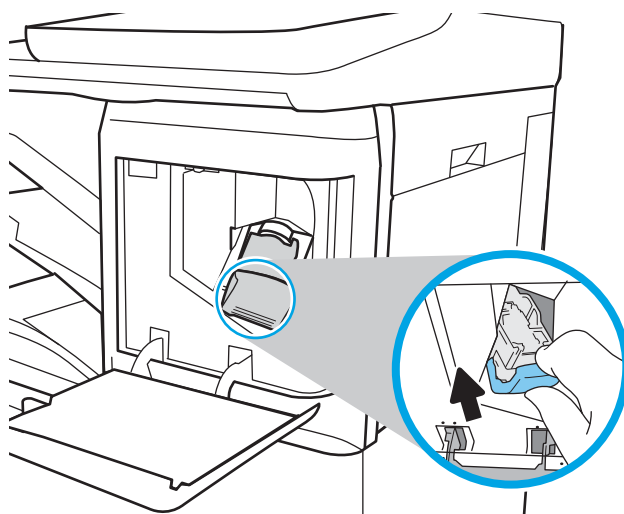

6. Zamknij drzwiczki pojemnika ze zszywkami.

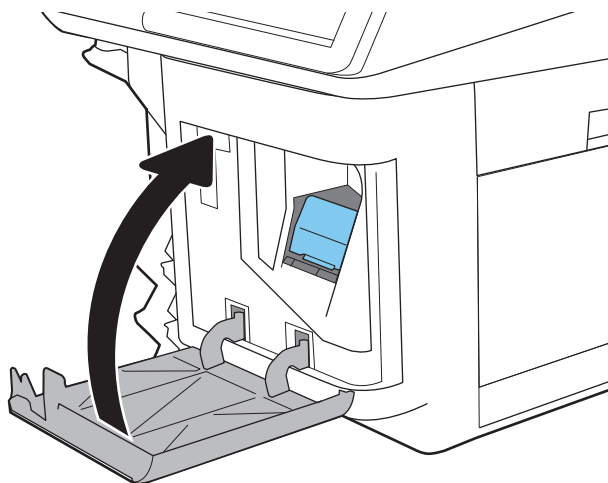

Poprawianie jakości druku

Wprowadzenie

- [Drukowanie dokumentu z innego programu](#)
- [Sprawdzanie ustawienia typu papieru dla zlecenia druku](#)
- [Sprawdzanie stanu wkładu z tonerem](#)
- [Drukowanie strony czyszczącej](#)
- [Sprawdzanie wizualne kasety z tonerem](#)
- [Sprawdzenie papieru i środowiska drukowania](#)
- [Używanie innego sterownika druku](#)
- [Kalibrowanie drukarki w celu wyrównania kolorów](#)

Jeżeli występują problemy z jakością druku w urządzeniu, wypróbuj poniższe rozwiązania w przedstawionej kolejności.

Drukowanie dokumentu z innego programu

Spróbuj wydrukować dokument z innego programu. Jeśli strona drukowana jest prawidłowo, problem związany jest z programem, z którego drukujesz.

Sprawdzanie ustawienia typu papieru dla zlecenia druku

Sprawdź ustawienia typu papieru, gdy drukujesz z programu, a na wydrukach pojawiają się smugi, tekst jest rozmyty lub ciemny, papier się marszczy, występują drobinki toneru lub niewielkie miejsca, w których toner nie został utrwalony.

Sprawdzenie ustawienia rodzaju papieru (Windows)

1. W programie wybierz opcję **Drukuj**.
2. Wybierz urządzenie, a następnie kliknij przycisk **Właściwości** lub **Preferencje**.
3. Kliknij kartę **Papier/Jakość**.
4. Z listy rozwijanej **Rodzaj papieru** wybierz opcję **Więcej...**
5. Rozwiń listę opcji **Rodzaj:** .
6. Rozwiń kategorię rodzajów papieru, która najlepiej opisuje wykorzystywany papier.
7. Wybierz rodzaj używanego papieru, a następnie kliknij przycisk **OK**.
8. Kliknij przycisk **OK**, aby zamknąć okno dialogowe **Właściwości dokumentu**. W oknie dialogowym **Drukuj** kliknij przycisk **OK**, aby wydrukować zadanie.

Sprawdzanie ustawienia rodzaju papieru (OS X)

1. Kliknij menu **Plik**, a następnie kliknij opcję **Drukuj**.
2. W menu **Drukarka** wybierz urządzenie.

3. Domyślnie sterownik druku wyświetla menu **Kopie i strony**. Otwórz listę rozwijaną menu i kliknij menu **Wykańczanie**.
4. Wybierz rodzaj z listy rozwijanej **Rodzaj nośnika**.
5. Kliknij przycisk **Drukuj**.

Sprawdzanie stanu wkładu z tonerem

Wykonaj te czynności, aby sprawdzić szacunkowy pozostały czas eksploatacji kaset z tonerem i (jeśli ma to zastosowanie) stan innych części wymiennych.

Krok 1: Wydruk strony stanu materiałów eksploatacyjnych

1. Z ekranu głównego panelu sterowania drukarki wybierz menu **Raporty**.
2. Wybierz menu **Konfiguracja/strony stanu**.
3. Wybierz pozycję **Strona stanu materiałów eksploatacyjnych**, a następnie wybierz opcję **Drukuj**, aby wydrukować stronę.

Krok 2: Sprawdzanie stanu materiałów eksploatacyjnych

1. Spójrz na raport stanu materiałów eksploatacyjnych, aby sprawdzić procent pozostałego czasu eksploatacji kaset z tonerem i (jeśli ma to zastosowanie) stan innych części wymiennych.

Po osiągnięciu przez kasetę z tonerem końca szacowanego okresu eksploatacji mogą wystąpić problemy z jakością druku. Na stronie stanu materiałów eksploatacyjnych pojawi się informacja, gdy poziom materiału jest bardzo niski. Kiedy materiał eksploatacyjny HP ulegnie prawie całkowitemu wyczerpaniu, gwarancja HP Premium Protection na ten materiał wygaśnie.

O ile jakość druku jest nadal na akceptowalnym poziomie, wymiana kasety z tonerem nie jest jeszcze konieczna. Warto zawsze dysponować nową kasetą, którą można od razu zainstalować, gdy jakość druku przestanie być akceptowalna.

Jeśli stwierdzisz, że należy wymienić kasetę z tonerem lub inne części wymienne, na stronie stanu materiałów eksploatacyjnych można znaleźć listę numerów katalogowych oryginalnych części zamiennych firmy HP.

2. Sprawdź, czy używasz oryginalnej kasety firmy HP.

Na oryginalnej kasiecie z tonerem firmy HP znajduje się słowo „HP” lub logo firmy HP. Więcej informacji na temat określania kaset firmy znajduje się pod adresem www.hp.com/go/learnaboutesupplies.

Drukowanie strony czyszczącej

W trakcie procesu drukowania wewnątrz drukarki mogą gromadzić się drobiny papieru, toneru i kurzu powodujące problemy z jakością druku takie jak plamki lub rozpryski toneru, rozmazanie wydruku, smugi, linie lub powtarzające się ślady.

Aby oczyścić ścieżkę papieru w drukarce, wykonaj następujące kroki:

1. Na ekranie głównym panelu sterowania drukarki przewiń do menu **Narzędzia wsparcia**. Dotknij ikony **Narzędzia wsparcia**, aby otworzyć menu.
2. Otwórz kolejno następujące menu:

- [Maintenance \(Konserwacja\)](#)
 - [Kalibracja/Czyszczenie](#)
 - [Strona czyszcząca](#)
3. Wybierz opcję **Drukuj**, aby wydrukować stronę.

Na panelu sterowania drukarki zostanie wyświetlony komunikat **Czyszczenie...** Proces czyszczenia trwa kilka minut. Nie należy wyłączać drukarki do czasu, gdy zakończy się proces czyszczenia. Po jego zakończeniu wyrzucić wydrukowaną stronę.

Sprawdzanie wizualne kasety z tonerem

Postępuj według tych kroków, aby sprawdzić każdy wkład z tonerem.

1. Wyjmij wkłady z tonerem z drukarki i sprawdź, czy zdjęto z nich taśmy zabezpieczające.
 2. Sprawdź, czy nie jest uszkodzony układ pamięci kasety.
 3. Sprawdź powierzchnię zielonego bębna obrazowego.
-
- ⚠ OSTROŻNIE:** nie dotykaj bębna obrazowego. Odciski palców pozostawione na bębnie obrazowych mogą spowodować problemy z jakością wydruku.
-
4. Jeśli na bębnie obrazowym dostrzeżesz jakiegokolwiek rysy, odciski palców lub inne uszkodzenia, wymień kasetę z tonerem.
 5. Załóż kasetę z tonerem z powrotem i wydrukuj kilka stron, aby sprawdzić, czy problem został rozwiązany.

Sprawdzenie papieru i środowiska drukowania

Krok 1: Należy używać tylko papieru zgodnego ze specyfikacjami firmy HP

Niektóre problemy z jakością druku wynikają z użycia papieru niezgodnego ze specyfikacją firmy HP.

- Zawsze używaj papierów o rodzaju i gramaturze obsługiwanej przez drukarkę.
- Papier powinien być dobrej jakości bez nacięć, nakłuć, rozdarć, skaz, plam, luźnych drobin, kurzu, zmarszczek, ubytków oraz zawiniętych bądź zagiętych krawędzi.
- Nie należy stosować papieru, który był wcześniej używany do drukowania.
- Używaj papieru, który nie zawiera materiału metalicznego, na przykład brokatu.
- Używaj papieru przeznaczonego do drukarek laserowych. Nie używaj papieru przeznaczonego wyłącznie do drukarek atramentowych.
- Nie używaj papieru zbyt szorstkiego. Zasadniczo im bardziej gładki papier, tym lepsza jakość wydruków.

Krok 2: Sprawdzanie środowiska pracy

Środowisko pracy może mieć bezpośredni wpływ na jakość druku i jest częstą przyczyną problemów z jakością druku lub podawaniem papieru. Wypróbuj następujące rozwiązania:

- Odsuń drukarkę od miejsc znajdujących się w przeciągach, takich jak otwarte okna lub drzwi oraz nawiewy urządzeń klimatyzacyjnych.
- Upewnij się, że drukarka nie jest wystawiona na działanie temperatur i wilgoci, których wartości nie mieszczą się w specyfikacji dotyczącej środowiska pracy urządzenia.
- Nie umieszczaj drukarki w małym pomieszczeniu, np. w szafce.
- Umieść drukarkę na stabilnej, równej powierzchni.
- Usuń wszystkie elementy, które mogą blokować otwory wentylacyjne drukarki. Drukarka musi mieć dobry przepływ powietrza z każdej strony, także z góry.
- Chronić drukarkę przed zanieczyszczeniami z powietrza, kurzem, parą, smarem i innymi substancjami, które mogą pozostawić osad wewnątrz urządzenia.

Krok 3: Ustawianie wyrównania poszczególnych podajników papieru

Postępuj według tych kroków, jeśli tekst lub obrazy nie są wyśrodkowane lub nie są prawidłowo ustawione na wydruku przy drukowaniu z określonych podajników.

1. Z ekranu głównego panelu sterowania drukarki otwórz menu [Ustawienia](#).
2. Wybierz kolejno następujące menu:
 - [Kopiuuj/drukuj](#) lub [Drukuj](#)
 - [Jakość druku](#)
 - [Rejestracja obrazu](#)
3. Wybierz opcję [Podajnik](#), a następnie wybierz podajnik, których chcesz dopasować.
4. Wybierz opcję [Drukuj stronę testową](#) i postępuj zgodnie z instrukcjami na wydrukowanych stronach.
5. Ponownie wybierz polecenie [Drukuj stronę testową](#), aby sprawdzić, czy problem został rozwiązany lub wprowadzić dalsze poprawki.
6. Wybierz opcję [Gotowe](#), aby zapisać nowe ustawienia.

Używanie innego sterownika druku

Spróbuj użyć innego sterownika druku, jeśli na wydrukach pojawiają się niepożądane linie, brakuje tekstu, obrazów, występuje niewłaściwe formatowanie lub inna czcionka.

Pobierz dowolny z następujących sterowników z witryny internetowej HP: www.hp.com/support/colorljM681MFP or www.hp.com/support/colorljM682MFP.

Sterownik HP PCL-6	<ul style="list-style-type: none"> • Dostarczony jako domyślny sterownik na instalacyjnej płycie CD z oprogramowaniem. Sterownik ten jest instalowany automatycznie, jeśli nie wybrano innego.
Sterownik HP PCL 6	<ul style="list-style-type: none"> • Rekomendowany dla wszystkich środowisk Windows
Sterownik HP PCL-6	<ul style="list-style-type: none"> • Zapewnia największą ogólną szybkość drukowania i obsługę funkcji drukarki dla większości użytkowników • Zaprojektowany w celu uzyskania najlepszej szybkości w systemach Windows z interfejsem GDI (Windows Graphic Device Interface) • Może nie być w pełni zgodny z oprogramowaniem innych firm i oprogramowaniem użytkownika opartym na języku PCL 5
Sterownik HP UPD PS	<ul style="list-style-type: none"> • Zalecany w przypadku drukowania za pomocą oprogramowania firmy Adobe® lub innych aplikacji przeznaczonych szczególnie do obsługi grafiki • Zapewnia obsługę drukowania przy emulacji języka PostScript i obsługę czcionek PostScript flash
HP UPD PCL 5	<ul style="list-style-type: none"> • Zalecany do ogólnych zadań drukowania w środowiskach biurowych z systemem Windows • Zgodny z wcześniejszymi wersjami języka PCL i starszymi drukarkami HP Laser Jet • Najlepszy wybór dla zadań drukowania w przypadku oprogramowania innych firm lub oprogramowania użytkownika • Najlepszy wybór dla środowisk heterogenicznych wymagających pracy drukarki w trybie PCL 5 (UNIX, Linux, mainframe) • Zaprojektowany dla firmowych środowisk Windows w celu zapewnienia obsługi wielu modeli drukarek przez jeden sterownik • Zalecany przy drukowaniu na różnych modelach drukarek w mobilnym środowisku Windows
HP UPD PCL 6	<ul style="list-style-type: none"> • Zalecane w przypadku drukowania we wszystkich systemach Windows • Zapewnia największą ogólną szybkość drukowania i obsługę funkcji drukarki dla większości użytkowników • Dostosowany do wymagań interfejsu GDI (Graphic Device Interface) systemu Windows, zapewnia uzyskanie największej szybkości w systemach Windows • Może nie być w pełni zgodny z oprogramowaniem innych firm i oprogramowaniem użytkownika opartym na języku PCL 5

Kalibrowanie drukarki w celu wyrównania kolorów

Kalibracja to funkcja drukarki optymalizująca jakość druku.

Aby rozwiązać problemy związane z jakością druku, takie jak brak wyrównania kolorów, cienie kolorów, rozmazanie grafiki i inne, wykonaj poniższe czynności.

1. Z ekranu głównego panelu sterowania drukarki otwórz menu [Narzędzia pomocy](#).
2. Wybierz kolejno następujące menu:

- [Maintenance \(Konserwacja\)](#)
 - [Kalibracja/Czyszczenie](#)
 - [Pełna kalibracja](#)
3. Wybierz przycisk [Start](#), aby rozpocząć kalibrację.
Na panelu sterowania drukarki pojawi się komunikat **Kalibracja**. Proces kalibracji trwa kilka minut. Do momentu zakończenia procesu kalibracji nie należy wyłączać drukarki.
 4. Zaczekaj na zakończenie kalibracji drukarki, a następnie spróbuj ponownie rozpocząć drukowanie.

Tabela Defekty obrazu

Tabela 9-1 Skrócona instrukcja tabeli Defekty obrazu

[Tabela 9-2 Jasny wydruk na stronie 233](#)

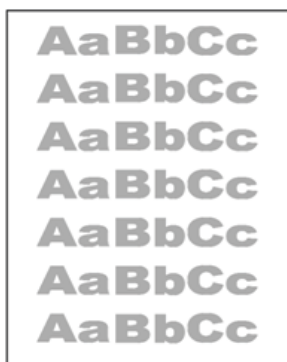

[Tabela 9-3 Szare tło lub ciemny wydruk na stronie 233](#)



[Tabela 9-4 Pusta strona — brak wydruku na stronie 234](#)



[Tabela 9-5 Czarna strona na stronie 234](#)

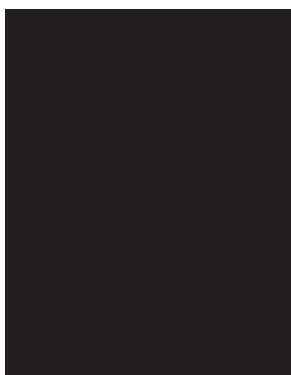

[Tabela 9-6 Defekty typu pasy na stronie 235](#)



[Tabela 9-7 Defekty typu smugi na stronie 235](#)



Tabela 9-1 Skrócona instrukcja tabeli Defekty obrazu (ciąg dalszy)

[Tabela 9-8 Wady utrwalania/utrwalacza na stronie 236](#)



[Tabela 9-9 Defekty dotyczące położenia obrazu na stronie 237](#)

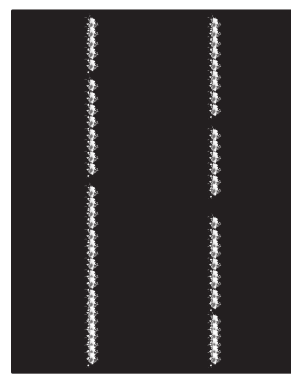
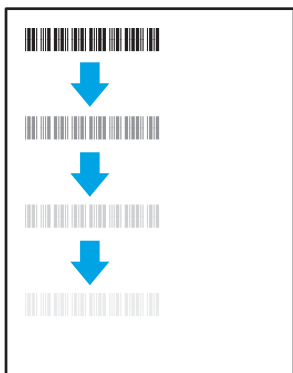

[Tabela 9-10 Defekty rejestracji płaszczyzny kolorów \(tylko modele kolorowe\) na stronie 237](#)

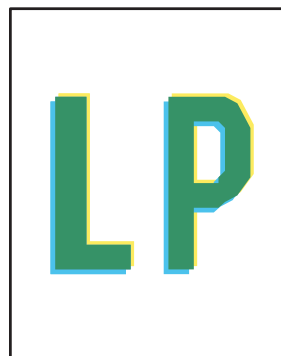

[Tabela 9-11 Defekty wydruku na stronie 238](#)

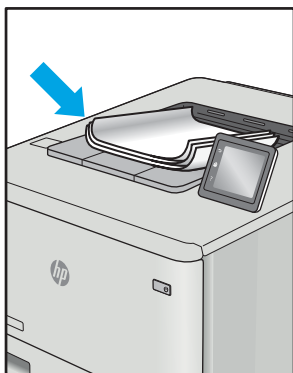

Defekty obrazu, niezależnie od przyczyny, można najczęściej usunąć, podejmując te same czynności. Wykonaj następujące czynności jako punkt wyjściowy do rozwiązywania problemów z defektami obrazu.

1. Wydrukuj dokument ponownie. Defekty jakości wydruku mogą mieć charakter przejściowy lub mogą ustąpić całkowicie po kilku kolejnych wydrukach.
2. Sprawdź stan kaset. Jeśli kasetka wskazuje stan **Bardzo niski** (upłynął przewidziany czas użytkowania), wymień ją.
3. Upewnij się, że ustawienia trybu drukowania sterownika i podajnika są dostosowane do nośnika, który jest załadowany w podajniku. Spróbuj użyć innej ryzy papieru lub innego podajnika. Spróbuj użyć innego trybu drukowania.
4. Upewnij się, że drukarka znajduje się w obsługiwanych zakresie temperatury/wilgotności roboczej.
5. Upewnij się, że rodzaj, rozmiar i gramatura papieru są obsługiwane przez drukarkę. Przejdź do witryny internetowej wsparcia drukarki pod adresem support.hp.com, aby zobaczyć listę obsługiwanych przez drukarkę formatów i rodzajów papieru.



UWAGA: Pojęcie „utrwalanie” odnosi się do części procesu drukowania, w której toner jest scalany z papierem.

Poniższe przykłady przedstawiają papier formatu listowego, który przeszedł przez drukarkę krótszą krawędzią do przodu.

Tabela 9-2 Jasny wydruk

Opis	Próbka	Możliwe rozwiązania
<p>Jasny wydruk:</p> <p>Wydrukowana treść na całej stronie jest jasna lub wyblakła.</p>		<ol style="list-style-type: none"> 1. Wydrukuj dokument ponownie. 2. Wyjmij kasetę, a następnie potrząśnij nią, aby rozproszyc toner. 3. Tylko modele monochromatyczne: Upewnij się, że ustawienie Economode jest wyłączone, zarówno na panelu sterowania drukarki, jak i w sterowniku drukarki. 4. Upewnij się, że prawidłowo zainstalowano kasetę. 5. Wydrukuj stronę stanu Materiały eksploatacyjne i sprawdź informacje o czasie eksploatacji oraz zużyciu kasety. 6. Wymień kasetę. 7. Jeśli problem nadal występuje, przejdź do strony support.hp.com.

Tabela 9-3 Szare tło lub ciemny wydruk

Opis	Próbka	Możliwe rozwiązania
<p>Szare tło lub ciemny wydruk:</p> <p>Obraz lub tekst jest ciemniejszy niż oczekiwano.</p>		<ol style="list-style-type: none"> 1. Sprawdź, czy papier w podajniku nie był już używany przez drukarkę. 2. Użyj innego typu papieru. 3. Wydrukuj dokument ponownie. 4. Tylko modele monochromatyczne: Na ekranie głównym na panelu sterowania drukarki przejdź do menu Dostosuj gęstość toneru, a następnie przestaw gęstość toneru na niższy poziom. 5. Upewnij się, że drukarka znajduje się w obsługiwanym zakresie temperatury i wilgotności roboczej. 6. Wymień kasetę. 7. Jeśli problem nadal występuje, przejdź do strony support.hp.com.

Tabela 9-4 Pusta strona — brak wydruku

Opis	Próbka	Możliwe rozwiązania
<p>Pusta strona — brak wydruku:</p> <p>Strona jest całkowicie pusta i nie zawiera treści wydruku.</p>		<ol style="list-style-type: none">1. Upewnij się, że kasetę jest oryginalną kasetą HP.2. Upewnij się, że prawidłowo zainstalowano kasetę.3. Użyj do wydruku innej kasety.4. Sprawdź rodzaj papieru w podajniku i dostosuj ustawienia drukarki, tak aby były ze sobą zgodne. W razie potrzeby wybierz jaśniejszy rodzaj papieru.5. Jeśli problem nadal występuje, przejdź do strony support.hp.com.

Tabela 9-5 Czarna strona

Opis	Próbka	Możliwe rozwiązania
<p>Czarna strona:</p> <p>Cała strona jest zadrukowana na czarno.</p>		<ol style="list-style-type: none">1. Obejrzyj kasetę, aby sprawdzić, czy nie jest uszkodzona.2. Upewnij się, że prawidłowo zainstalowano kasetę.3. Wymień kasetę.4. Jeśli problem nadal występuje, przejdź do strony support.hp.com.

Tabela 9-6 Defekty typu pasy

Opis	Próbka	Możliwe rozwiązania
<p>Powtarzające się w szerokich odstępach pasy i prążki:</p> <p>Ciemne lub jasne linie, które biegną wzdłuż strony. Mogą być wyraźne lub rozmyte. Wady uwidaczniają się tylko w obszarach wypełnienia, a nie w niezadrukowanych partiach tekstu lub sekcjach.</p>		<ol style="list-style-type: none"> 1. Wydrukuj dokument ponownie. 2. Ponów próbę wydruku z innego podajnika. 3. Wymień kasetę. 4. Użyj innego typu papieru. 5. Tylko modele Enterprise: Na ekranie głównym na panelu sterowania drukarki przejdź do menu Dostosuj typy papieru, a następnie wybierz tryb drukowania, która jest przeznaczony do papieru o nieco większej gramaturze niż obecnie używany. Obniż to szybkość drukowania i może poprawić jakość druku. 6. Jeśli problem nadal występuje, przejdź do strony support.hp.com.

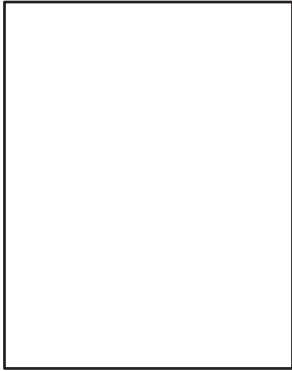
Tabela 9-7 Defekty typu smugi

Opis	Próbka	Możliwe rozwiązania
<p>Jasne pionowe smugi:</p> <p>Jasne smugi obejmujące zazwyczaj całą długość strony. Wady uwidaczniają się tylko w obszarach wypełnienia, a nie w niezadrukowanych partiach tekstu lub sekcjach.</p>		<ol style="list-style-type: none"> 1. Wydrukuj dokument ponownie. 2. Wyjmij kasetę, a następnie potrząśnij nią, aby rozprowadzić toner. 3. Jeśli problem nadal występuje, przejdź do strony support.hp.com. <p>UWAGA: Zarówno jasne jak i ciemne pionowe smugi mogą się pojawiać, jeśli drukowanie odbywa się w warunkach przekraczających określony zakres temperatury lub wilgotności. Odnieś się do specyfikacji drukarki, aby sprawdzić dopuszczalne poziomy temperatury i wilgotności.</p>
<p>Ciemne pionowe smugi i smugi powstające przy czyszczeniu taśmy transferowej ITB (tylko modele kolorowe):</p> <p>Ciemne linie, które występują wzdłuż strony. Defekty występują w dowolnym miejscu na stronie, w obszarach wypełnienia lub w częściach niezadrukowanych.</p>		<ol style="list-style-type: none"> 1. Wydrukuj dokument ponownie. 2. Wyjmij kasetę, a następnie potrząśnij nią, aby rozprowadzić toner. 3. Wydrukuj stronę czyszczącą. 4. Sprawdź poziom tonera w kasecie. 5. Jeśli problem nadal występuje, przejdź do strony support.hp.com.

Tabela 9-8 Wady utrwalania/utrwalacza

Opis	Utrwalanie/utrwalacz	Możliwe rozwiązania
<p>Przesunięcie rozgrzanego utrwalacza (cień):</p> <p>Nieznaczące cienie lub przesunięcia obrazu, powtarzające się w dół strony. Powtarzany obraz przy kolejnych wystąpieniach może być coraz jaśniejszy.</p>		<ol style="list-style-type: none"> 1. Wydrukuj dokument ponownie. 2. Sprawdź rodzaj papieru w podajniku i dostosuj ustawienia drukarki, tak aby były ze sobą zgodne. W razie potrzeby wybierz jaśniejszy rodzaj papieru. 3. Jeśli problem nadal występuje, przejdź do strony support.hp.com.
<p>Niski poziom utrwalania:</p> <p>Toner ściera się wzdłuż krawędzi strony. Wada występuje zazwyczaj na krawędziach wydruków o dużym stopniu pokrycia i na nośnikach o niskiej gramaturze, ale może występować w dowolnym miejscu na stronie.</p>		<ol style="list-style-type: none"> 1. Wydrukuj dokument ponownie. 2. Sprawdź rodzaj papieru w podajniku i dostosuj ustawienia drukarki, tak aby były ze sobą zgodne. W razie potrzeby wybierz rodzaj papieru o większej gramaturze. 3. Tylko modele Enterprise: na panelu sterowania drukarki przejdź do menu Od krawędzi do krawędzi, a następnie wybierz opcję Normalny. Wydrukuj dokument ponownie. 4. Tylko modele Enterprise: na panelu sterowania drukarki wybierz opcję Automatycznie dodaj marginesy, a następnie ponownie wydrukuj dokument. 5. Jeśli problem nadal występuje, przejdź do strony support.hp.com.

Tabela 9-9 Defekty dotyczące położenia obrazu

Opis	Próbka	Możliwe rozwiązania
<p>Marginesy i odchylenie:</p> <p>Obraz nie jest wyśrodkowany lub jest przekrzywiony na stronie. Wada występuje, gdy papier nie jest ustawiony poprawnie przy wyjściu z podajnika i przesuwaniu przez drukarkę.</p>		<ol style="list-style-type: none"> 1. Wydrukuj dokument ponownie. 2. Wyjmij papier, a następnie załaduj ponownie do podajnika. Upewnij się, że wszystkie krawędzie papieru są wyrównane z każdej strony. 3. Upewnij się, że górna krawędź stosu papieru znajduje się poniżej wskaźnika pełnego podajnika. Nie należy przepętniać podajnika. 4. Upewnij się, że prowadnice papieru są dostosowane do rozmiaru papieru. Nie należy dociskać prowadnic zbyt mocno do stosu papieru. Należy je dopasować do wcięć lub oznaczeń na podajniku. 5. Jeśli problem nadal występuje, przejdź do strony support.hp.com.

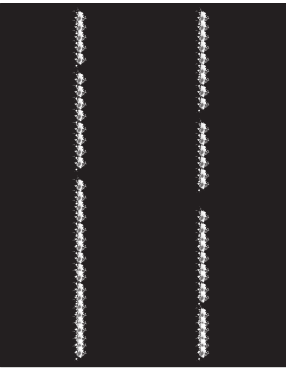
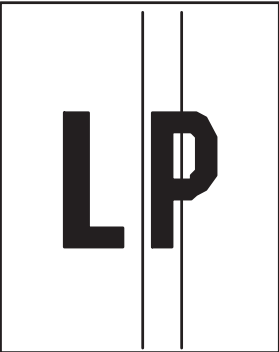
Tabela 9-10 Defekty rejestracji płaszczyzny kolorów (tylko modele kolorowe)

Opis	Próbka	Możliwe rozwiązania
<p>Rejestracja płaszczyzny kolorów:</p> <p>Jeden lub więcej kolorów płaszczyzn nie jest wyrównany z pozostałymi płaszczyznami kolorów. Błąd zwykle dotyczy koloru żółtego.</p>		<ol style="list-style-type: none"> 1. Wydrukuj dokument ponownie. 2. Z poziomu panelu sterowania drukarki skalibruj drukarkę. 3. Jeśli kasetka osiągnęła stan Bardzo niski lub wydruk jest wyraźnie wyblakły, wymień kasetkę. 4. Na panelu sterowania drukarki użyj funkcji Przywróć kalibrację, aby przywrócić domyślne fabryczne ustawienia kalibracji drukarki. 5. Jeśli problem nadal występuje, przejdź do strony support.hp.com.

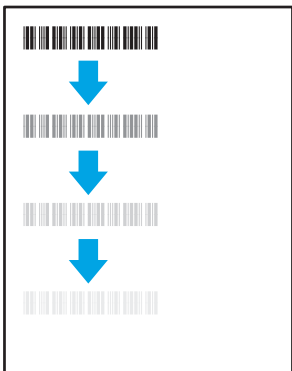
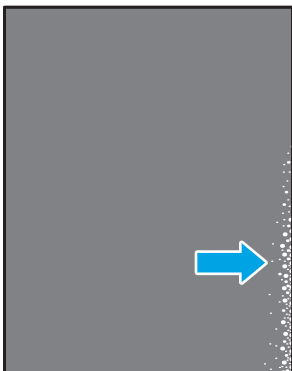
Tabela 9-11 Defekty wydruku

Opis	Próbka	Możliwe rozwiązania
<p>Zawinięcie wydruku:</p> <p>Wydruk ma zawinięte krawędzie. Zawinięte krawędzie mogą występować wzdłuż krótkiego lub długiego boku kartki. Występują dwa rodzaje zawinięć.</p> <ul style="list-style-type: none"> • Zawijanie pozytywne: papier się zwija się w kierunku zadrukowanej strony. Wada występuje w środowiskach suchych lub w przypadku wydruków o wysokim pokryciu. • Zawijanie negatywne: papier się zwija się w kierunku niezadrukowanej strony. Wada występuje w środowiskach o wysokiej wilgotności lub w przypadku wydruków o niskim pokryciu. 		<ol style="list-style-type: none"> 1. Wydrukuj dokument ponownie. 2. Zawijanie pozytywne: na panelu sterowania drukarki wybierz papier o większej gramaturze. Papier o większej gramaturze wytwarza wyższą temperaturę drukowania. <p>Zawijanie negatywne: na panelu sterowania drukarki wybierz papier o niższej gramaturze. Papier o większej gramaturze wytwarza niższą temperaturę drukowania. Przechowuj papier w suchym środowisku lub użyj nowo rozpakowanego papieru.</p> <ol style="list-style-type: none"> 3. Drukuj w trybie dwustronnym. 4. Jeśli problem nadal występuje, przejdź do strony support.hp.com.
<p>Układanie wydruków na stosie</p> <p>Papier nie układa się poprawnie na stosie w zasobniku wyjściowym. Stos może być nierówny, przekrzywiony lub kartki z podajnika mogą z niego wypadać na podłogę. Przyczyny tego defektu mogą być następujące:</p> <ul style="list-style-type: none"> • ekstremalnie zawinięty papier • papier w podajniku jest pomarszczony lub zniekształcony • rodzaj papieru jest niestandardowy, np. koperty • zasobnik wyjściowy jest zapelniony. 		<ol style="list-style-type: none"> 1. Wydrukuj dokument ponownie. 2. Wsuń przedłużenie pojemnika wyjściowego. 3. Jeśli problem jest spowodowany przez ekstremalnie zawinięty papier, należy wykonać kroki rozwiązywania problemów dotyczących zawijania się wydruków. 4. Użyj innego typu papieru. 5. Użyj nowo rozpakowanego papieru. 6. Wyjmij papier z zasobnika wyjściowego, zanim ten się przepełni. 7. Jeśli problem nadal występuje, przejdź do strony support.hp.com.

Popraw jakość kopiowania obrazu

Jeżeli występują problemy z jakością kopiowania, wypróbuj poniższe rozwiązania w przedstawionej kolejności.

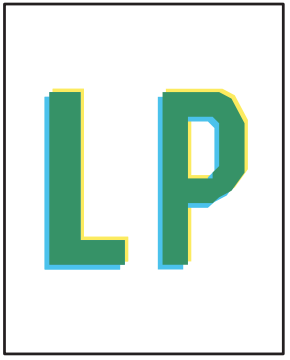
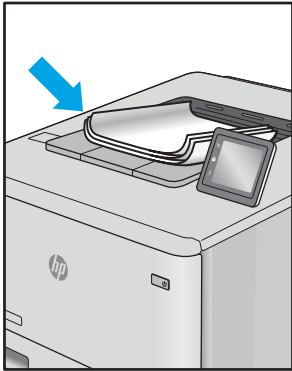
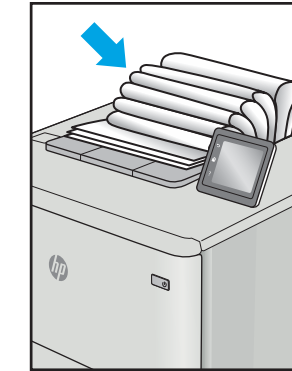
- [Sprawdzenie czystości szyby skanera \(kurz i smugi\)](#)
- [Kalibracja skanera](#)
- [Sprawdzenie ustawień papieru](#)
- [Sprawdzenie ustawień regulacji obrazu](#)
- [Optymalizacja kopii pod względem tekstu lub obrazów](#)
- [Kopiowanie od krawędzi do krawędzi](#)

Najpierw wypróbuj kilka prostych kroków:

- Użyj skanera płaskiego zamiast podajnika dokumentów.
- Użyj oryginałów wysokiej jakości.
- Używając podajnika dokumentów, prawidłowo załaduj oryginał do podajnika dokumentów za pomocą prowadnic papieru, aby uniknąć niewyraźnych lub skrzywionych obrazów.

Jeżeli problem nadal występuje, wypróbuj dodatkowe rozwiązania. Jeżeli nie pomogą, sprawdź dodatkowe rozwiązania w sekcji „Poprawianie jakości druku”.

Sprawdzanie czystości szyby skanera (kurz i smugi)

Na szybie skanera i białym plastikowym tle mogą się z czasem zbierać zanieczyszczenia, które mogą pogorszyć jakość skanowania. Zastosuj poniższą procedurę, aby oczyścić skaner, jeżeli na wydruku pojawiają się smugi, niepożądane linie, czarne kropki, słaba jakość druku lub niewyraźny tekst.

1. Naciśnij przycisk zasilania, aby wyłączyć drukarkę, a następnie odłącz kabel zasilający od gniazdka.

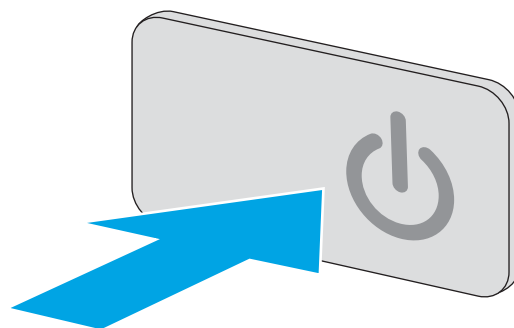

2. Otwórz pokrywę skanera.

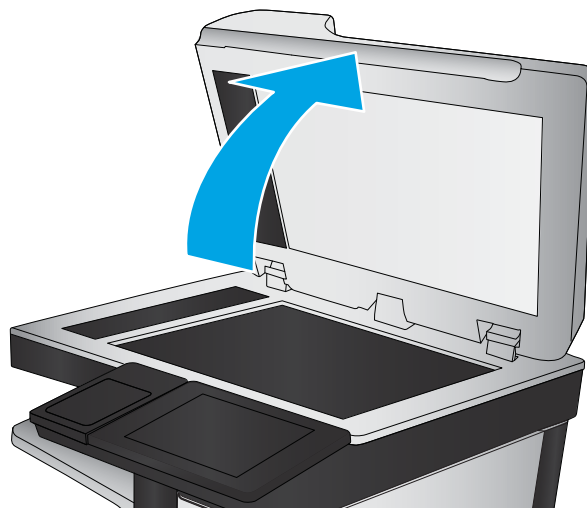

3. Wyczyść szybę skanera i paski podajnika dokumentów miękką szmatką lub gąbką zwilżoną płynem do szyb nierysującym powierzchni.

OSTROŻNIE: Do czyszczenia elementów drukarki nie wolno używać środków ciernych, acetonu, benzenu, amoniaku, alkoholu etylowego ani czterochlorku węgla, gdyż grozi to uszkodzeniem urządzenia. Nie należy stawiać pojemników z płynami bezpośrednio na szybie. Grozi to wyciekami i uszkodzeniem drukarki.

UWAGA: Jeśli pojawią się problemy ze smugami na kopiach w przypadku używania podajnika dokumentów, wyczyść wąski pasek szklany z lewej strony skanera.

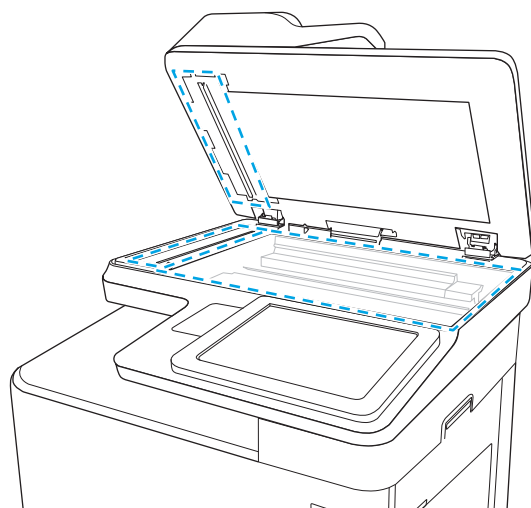

4. Wytrzyj szybę i białe plastikowe części do sucha irchą lub gąbką celulozową, aby uniknąć zacieków.
5. Podłącz kabel zasilający do gniazdka, a następnie naciśnij przycisk zasilania, aby włączyć drukarkę.

Kalibracja skanera

Jeśli skopiowany obraz nie jest ustawiony poprawnie na stronie, postępuj według tych kroków, aby skalibrować skaner.

 **UWAGA:** Gdy korzystasz z podajnika dokumentów upewnij się, by prowadnice w podajniku wejściowym dotykały oryginału.

1. Na ekranie głównym panelu sterowania drukarki przewiń do menu [Narzędzia wsparcia](#). Dotknij ikony [Narzędzia wsparcia](#), aby otworzyć menu.
2. Otwórz następujące menu:

- [Maintenance \(Konserwacja\)](#)
 - [Kalibracja/Czyszczenie](#)
 - [Kalibracja skanera](#)
3. Dotknięcie przycisku [Start](#) spowoduje uruchomienie procesu kalibracji. Postępuj zgodnie z instrukcjami wyświetlanymi na ekranie.
 4. Zaczekaj na zakończenie kalibracji drukarki, a następnie spróbuj ponownie rozpocząć kopiowanie.

Sprawdzenie ustawień papieru

Postępuj według tych kroków, jeśli na kopiach pojawiają się smugi, tekst jest rozmyty lub ciemny, papier się marszczy, występują drobinki toneru lub miejsca, w których toner nie został utrwalony.

Sprawdź konfigurację formatu i rodzaju papieru

1. Na ekranie głównym panelu sterowania drukarki wybierz opcję [Kopiuj](#).
2. W okienku Opcje przewiń i wybierz pozycję [Wybór papieru](#).
3. Wybierz opcję [Format papieru](#), a następnie wybierz jedną z wstępnie zdefiniowanych opcji.
4. Wybierz opcję [Rodzaj papieru](#), a następnie wybierz jedną z wstępnie zdefiniowanych opcji.
5. Dotknij przycisku [Gotowe](#).

Wybierz, który podajnik będzie używany do tworzenia kopii.

1. Na ekranie głównym panelu sterowania drukarki wybierz opcję [Kopiuj](#).
2. W okienku Opcje przewiń i wybierz pozycję [Wybór papieru](#).
3. Wybierz opcję [Podajnik papieru](#), a następnie wybierz jeden z podajników papieru.
4. Dotknij przycisku [Gotowe](#).



UWAGA: Ustawienia te są tymczasowe. Po zakończeniu zadania drukarka przywraca ustawienia domyślne.

Sprawdzanie ustawień regulacji obrazu

Zmień te dodatkowe ustawienia, aby zwiększyć jakość kopiowania:

- **Ostrość:** Wyostrz lub wygładź obraz. Na przykład: zwiększenie ostrości może uczynić tekst bardziej wyraźnym, ale jej zmniejszenie pozwala wygładzić fotografie.
- **Zciemnienie:** Zwiększ lub zmniejsz poziom czerni i bieli w kolorach skanowanych obrazów.
- **Kontrast:** Zwiększ lub zmniejsz kontrast pomiędzy najjaśniejszym i najciemniejszym kolorem na stronie.
- **Czyszczenie tła:** Usuń wyblakłe kolory z tła skanowanych obrazów. Na przykład: jeśli oryginalny dokument został wydrukowany na kolorowym papierze, ta funkcja umożliwi rozjaśnienie tła dokumentu i zachowanie ciemnego tekstu.
- **Automatyczne tonowanie:** Dostępne tylko w przypadku modeli Flow. W przypadku oryginalnych dokumentów zawierających co najmniej 100 znaków na stronie drukarka może wykryć górną krawędź strony i odpowiednio ustawić orientację skanowanych obrazów. W przypadku skanowania kilku stron, z

których część ma inną orientację, orientacja zeskanowanych obrazów wszystkich stron będzie ustawiona względem prawego górnego rogu. Jeśli niektóre strony mają orientację poziomą, drukarka obróci obraz, tak aby górna krawędź strony znajdowała się u góry obrazu.

1. Na ekranie głównym panelu sterowania drukarki wybierz opcję [Kopiuj](#).
2. Na liście Opcje przewiń i wybierz pozycję [Regulacja obrazu](#).
3. Za pomocą suwaków dostosuj ustawienia poziomów, a następnie dotknij przycisku [Gotowe](#).
4. Dotknij przycisku [Start](#).

 **UWAGA:** Ustawienia te są tymczasowe. Po zakończeniu zadania drukarka przywraca ustawienia domyślne.

Optymalizacja kopii pod względem tekstu lub obrazów

Optymalizacja zadania kopiowania pod względem typu skanowanych obrazów: tekstu, grafiki lub zdjęć.

1. Na ekranie głównym panelu sterowania drukarki wybierz opcję [Kopiuj](#).
2. W okienku Opcje przewiń i wybierz pozycję [Optymalizuj tekst/zdjęcie](#).
3. Wybierz jedną z wstępnie zdefiniowanych opcji lub opcję [Wykryj automatyczne](#).
4. Dotknij przycisku [Start](#).

 **UWAGA:** Ustawienia te są tymczasowe. Po zakończeniu zadania drukarka przywraca ustawienia domyślne.

Kopiowanie od krawędzi do krawędzi

Użyj tej funkcji, aby uniknąć powstania cieni na krawędziach kopii, gdy oryginalny dokument jest zadrukowany blisko krawędzi.

1. Na ekranie głównym panelu sterowania drukarki wybierz opcję [Kopiuj](#).
2. W okienku Opcje przewiń i wybierz pozycję [Od krawędzi do krawędzi](#).
3. Wybierz opcję [Od krawędzi do krawędzi](#), jeśli oryginał jest zadrukowany blisko krawędzi papieru.
4. Dotknij przycisku [Start](#).

Poprawianie jakości skanowania obrazu

- [Sprawdzanie czystości szyby skanera \(kurz i smugi\)](#)
- [Zmiana ustawień rozdzielczości](#)
- [Sprawdzenie ustawień koloru](#)
- [Sprawdzanie ustawień regulacji obrazu](#)
- [Optymalizacja skanowania dla tekstu lub obrazów](#)
- [Sprawdzanie ustawień jakości wydruków](#)

Najpierw wypróbuj kilka prostych kroków:

- Użyj skanera płaskiego zamiast podajnika dokumentów.
- Użyj oryginałów wysokiej jakości.
- Używając podajnika dokumentów, prawidłowo załaduj oryginał do podajnika dokumentów za pomocą prowadnic papieru, aby uniknąć niewyraźnych lub skrzywionych obrazów.

Jeżeli problem nadal występuje, wypróbuj dodatkowe rozwiązania. Jeżeli nie pomogą, sprawdź dodatkowe rozwiązania w sekcji „Poprawianie jakości druku”.

Sprawdzanie czystości szyby skanera (kurz i smugi)

Na szybie skanera i białym plastikowym tle mogą się z czasem zbierać zanieczyszczenia, które mogą pogorszyć jakość skanowania. Zastosuj poniższą procedurę, aby oczyścić skaner, jeżeli na wydruku pojawiają się smugi, niepożądane linie, czarne kropki, słaba jakość druku lub niewyraźny tekst.

1. Naciśnij przycisk zasilania, aby wyłączyć drukarkę, a następnie odłącz kabel zasilający od gniazdka.

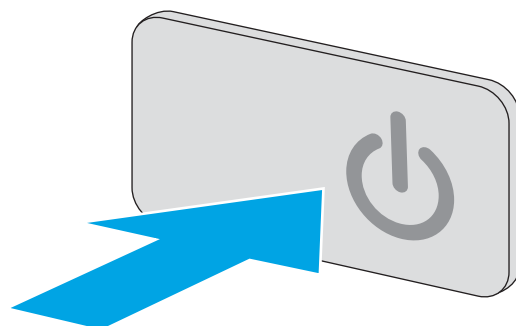

2. Otwórz pokrywę skanera.

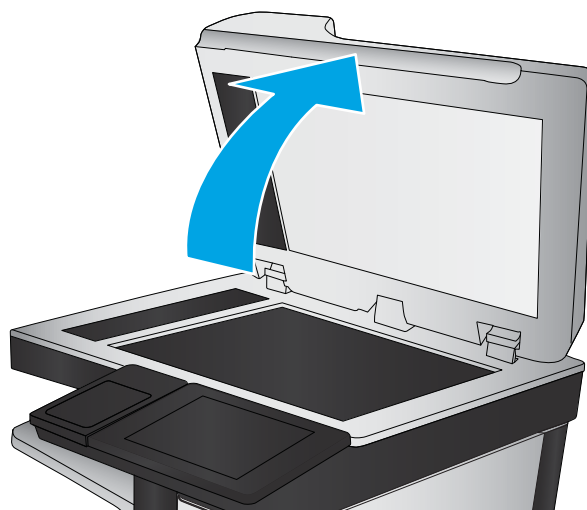

3. Wyczyść szybę skanera i paski podajnika dokumentów miękką szmatką lub gąbką zwilżoną płynem do szyb nierysującym powierzchni.

OSTROŻNIE: Do czyszczenia elementów drukarki nie wolno używać środków ciernych, acetonu, benzenu, amoniaku, alkoholu etylowego ani czterochlorku węgla, gdyż grozi to uszkodzeniem urządzenia. Nie należy stawiać pojemników z płynami bezpośrednio na szybie. Grozi to wyciekami i uszkodzeniem drukarki.

UWAGA: Jeśli pojawią się problemy ze smugami na kopiach w przypadku używania podajnika dokumentów, wyczyść wąski pasek szklany z lewej strony skanera.

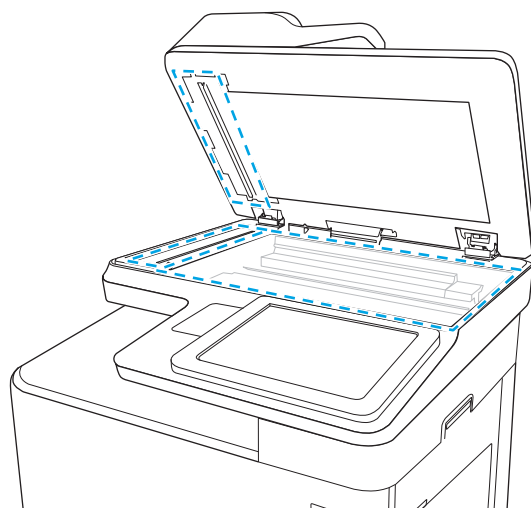

4. Wytrzyj szybę i białe plastikowe części do sucha irchą lub gąbką celulozową, aby uniknąć zacieków.
5. Podłącz kabel zasilający do gniazdka, a następnie naciśnij przycisk zasilania, aby włączyć drukarkę.

Zmiana ustawień rozdzielczości



UWAGA: Ustawienie wysokiej rozdzielczości zwiększa rozmiar pliku i wydłuża czas skanowania

Postępuj według tych kroków, aby dostosować ustawienia rozdzielczości:

1. Na ekranie głównym panelu sterowania drukarki wybierz opcję **Skanuj**.
2. Wybierz jedną z poniższych funkcji skanowania:
 - **Skanuj do wiadomości e-mail**
 - **Skanuj do folderu sieciowego**

- [Skanuj do USB](#)
 - [Skanuj do SharePoint®](#)
3. Dotknij przycisku [Opcje](#).
 4. W panelu Opcje przewiń i wybierz pozycję [Typ pliku i rozdzielczość](#).
 5. Wybierz jedną ze wstępnie zdefiniowanych opcji [Rozdzielczość](#), a następnie dotknij przycisku [Gotowe](#). Dotknij opcji [Wyślij](#).

Sprawdzenie ustawień koloru

Postępuj według tych kroków, aby dostosować ustawienia koloru:

1. Na ekranie głównym panelu sterowania drukarki wybierz opcję [Skanuj](#).
2. Wybierz jedną z poniższych funkcji skanowania:
 - [Zapisz w pamięci urządzenia](#)
 - [Skanowanie do wiadomości e-mail](#)
 - [Skanuj do folderu sieciowego](#)
 - [Skanuj do USB](#)
 - [Skanuj do SharePoint®](#)
3. Dotknij przycisku [Opcje](#).
4. W okienku Opcje przewiń i wybierz pozycję [Kolor/czarno-biały](#).
5. Wybierz jedną z zaprogramowanych opcji.
6. Dotknij przycisku [Wyślij](#).

Sprawdzanie ustawień regulacji obrazu

Zmień te dodatkowe ustawienia, aby zwiększyć jakość skanowania

- **Ostrość:** Wyostrz lub wygładź obraz. Na przykład: zwiększenie ostrości może uczynić tekst bardziej wyraźnym, ale jej zmniejszenie pozwala wygładzić fotografie.
- **Zciemnienie:** Zwiększ lub zmniejsz poziom czerni i bieli w kolorach skanowanych obrazów.
- **Kontrast:** Zwiększ lub zmniejsz kontrast pomiędzy najjaśniejszym i najciemniejszym kolorem na stronie.
- **Czyszczenie tła:** Usuń wyblakłe kolory z tła skanowanych obrazów. Na przykład: jeśli oryginalny dokument został wydrukowany na kolorowym papierze, ta funkcja umożliwi rozjaśnienie tła dokumentu i zachowanie ciemnego tekstu.
- **Automatyczne tonowanie:** Dostępne tylko w przypadku modeli Flow. W przypadku oryginalnych dokumentów zawierających co najmniej 100 znaków na stronie drukarka może wykryć górną krawędź strony i odpowiednio ustawić orientację skanowanych obrazów. W przypadku skanowania kilku stron, z których część ma inną orientację, orientacja zeskanowanych obrazów wszystkich stron będzie ustawiona względem prawego górnego rogu. Jeśli niektóre strony mają orientację poziomą, drukarka obróci obraz, tak aby górna krawędź strony znajdowała się u góry obrazu.

1. Na ekranie głównym panelu sterowania drukarki wybierz opcję [Skanuj](#).
2. Wybierz jedną z poniższych funkcji skanowania:
 - [Zapisz w pamięci urządzenia](#)
 - [Skanowanie do wiadomości e-mail](#)
 - [Skanuj do folderu sieciowego](#)
 - [Skanuj do USB](#)
 - [Skanuj do SharePoint®](#)
3. Dotknij przycisku [Opcje](#).
4. W okienku Opcje przewiń i wybierz pozycję [Regulacja obrazu](#).
5. Za pomocą suwaków dostosuj ustawienia poziomów.
6. Dotknij przycisku [Wyślij](#).



UWAGA: Ustawienia te są tymczasowe. Po zakończeniu zadania drukarka przywraca ustawienia domyślne.

Optymalizacja skanowania dla tekstu lub obrazów

Optymalizacja zadania skanowania pod względem typu skanowanych obrazów: tekstu, grafiki lub zdjęć.

1. Na ekranie głównym panelu sterowania drukarki wybierz opcję [Skanuj](#).
2. Wybierz jedną z poniższych funkcji skanowania:
 - [Zapisz w pamięci urządzenia](#)
 - [Skanowanie do wiadomości e-mail](#)
 - [Skanuj do folderu sieciowego](#)
 - [Skanuj do USB](#)
 - [Skanuj do SharePoint®](#)
3. Dotknij przycisku [Opcje](#).
4. W okienku Opcje przewiń i wybierz pozycję [Optymalizuj tekst/zdjęcie](#).
5. Wybierz jedną z wstępnie zdefiniowanych opcji lub opcję [Wykryj automatyczne](#).
6. Dotknij przycisku [Wyślij](#).



UWAGA: Ustawienia te są tymczasowe. Po zakończeniu zadania drukarka przywraca ustawienia domyślne.

Sprawdzanie ustawień jakości wydruków

To ustawienie dostosowuje poziom kompresji przy zapisywaniu plików. Aby uzyskać najlepszą jakość, ustaw najwyższą wartość.

1. Na ekranie głównym panelu sterowania drukarki wybierz opcję [Skanuj](#).
2. Wybierz jedną z poniższych funkcji skanowania:

- [Skanuj do wiadomości e-mail](#)
 - [Skanuj do folderu sieciowego](#)
 - [Skanuj do USB](#)
 - [Skanuj do SharePoint®](#)
3. Dotknij przycisku [Opcje](#).
 4. W panelu Opcje przewiń i wybierz pozycję [Typ pliku i rozdzielczość](#).
 5. Wybierz jedną ze wstępnie zdefiniowanych opcji [Jakość i rozmiar pliku](#), a następnie dotknij przycisku [Gotowe](#). Dotknij opcji [Wyślij](#).

Poprawianie jakości obrazu faksu

Jeżeli występują problemy z jakością faksów, wypróbuj poniższe rozwiązania w przedstawionej kolejności.

- [Sprawdzenie czystości szyby skanera \(kurz i smugi\)](#)
- [Sprawdzenie ustawienia rozdzielczości faksów wysyłanych](#)
- [Sprawdzenie ustawień regulacji obrazu](#)
- [Optymalizacja faksów dla tekstu lub obrazów](#)
- [Sprawdzenie ustawień poprawiania błędów](#)
- [Sprawdzenie ustawienia dopasowania do strony](#)
- [Wysłanie do innego urządzenia faksowego](#)
- [Sprawdzenie urządzenia faksowego nadawcy](#)

Najpierw wypróbuj kilka prostych kroków:

- Użyj skanera płaskiego zamiast podajnika dokumentów.
- Użyj oryginałów wysokiej jakości.
- Używając podajnika dokumentów, prawidłowo załaduj oryginał do podajnika dokumentów za pomocą prowadnic papieru, aby uniknąć niewyraźnych lub skrzywionych obrazów.

Jeżeli problem nadal występuje, wypróbuj dodatkowe rozwiązania. Jeżeli nie pomogą, sprawdź dodatkowe rozwiązania w sekcji „Poprawianie jakości druku”.

Sprawdzenie czystości szyby skanera (kurz i smugi)

Na szybie skanera i białym plastikowym tle mogą się z czasem zbierać zanieczyszczenia, które mogą pogorszyć jakość skanowania. Zastosuj poniższą procedurę, aby oczyścić skaner, jeżeli na wydruku pojawiają się smugi, niepożądane linie, czarne kropki, słaba jakość druku lub niewyraźny tekst.

1. Naciśnij przycisk zasilania, aby wyłączyć drukarkę, a następnie odłącz kabel zasilający od gniazdka.

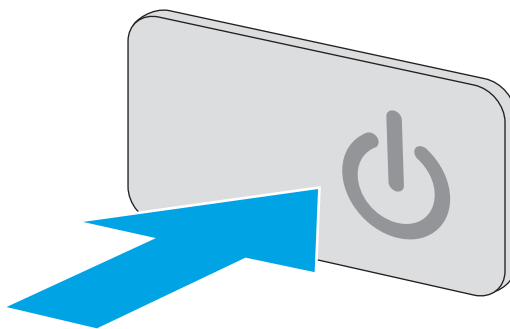

2. Otwórz pokrywę skanera.

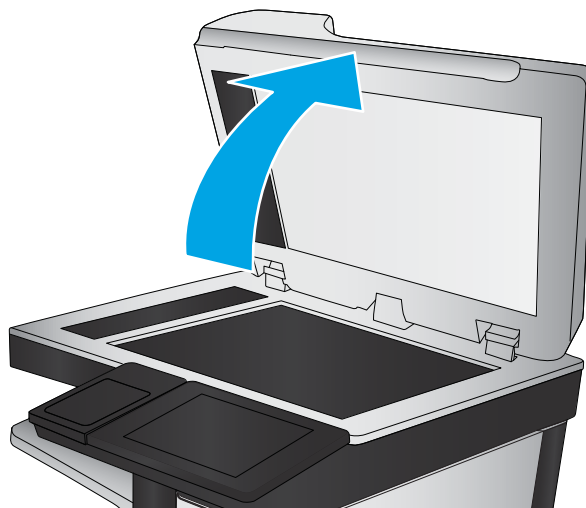

3. Wyczyść szybę skanera i paski podajnika dokumentów miękką szmatką lub gąbką zwilżoną płynem do szyb nierysującym powierzchni.

OSTROŻNIE: Do czyszczenia elementów drukarki nie wolno używać środków ciernych, acetonu, benzenu, amoniaku, alkoholu etylowego ani czterochloru węgla, gdyż grozi to uszkodzeniem urządzenia. Nie należy stawiać pojemników z płynami bezpośrednio na szybie. Grozi to wyciekami i uszkodzeniem drukarki.

UWAGA: Jeśli pojawią się problemy ze smugami na kopiach w przypadku używania podajnika dokumentów, wyczyść wąski pasek szklany z lewej strony skanera.

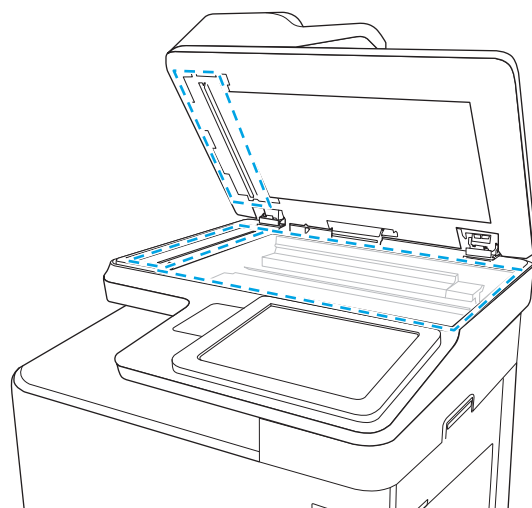

4. Wytrzyj szybę i białe plastikowe części do sucha irchą lub gąbką celulozową, aby uniknąć zacieków.
5. Podłącz kabel zasilający do gniazdka, a następnie naciśnij przycisk zasilania, aby włączyć drukarkę.

Sprawdzenie ustawienia rozdzielczości faksów wysyłanych

Postępuj według tych kroków, aby ustawić rozdzielczość wychodzących faksów.

 **UWAGA:** Zwiększenie rozdzielczości zwiększa rozmiar pliku faksu i czas wysyłania.

1. Na ekranie głównym panelu sterowania drukarki wybierz opcję **Skanuj**.
2. Dotknij przycisku **Skanuj do faksu**.
3. Dotknij przycisku **Opcje**.
4. W okienku Opcje przewiń i wybierz pozycję **Rozdzielczość**.
5. Wybierz jedną ze wstępnie zdefiniowanych opcji, a następnie dotknij przycisku **Wyślij**.

Sprawdzanie ustawień regulacji obrazu

Zmień te dodatkowe ustawienia, aby zwiększyć jakość wysyłanych faksów:

- **Ostrość:** Wyostrz lub wygładź obraz. Na przykład: zwiększenie ostrości może uczynić tekst bardziej wyraźnym, ale jej zmniejszenie pozwala wygładzić fotografie.
 - **Zaciemnienie:** Zwiększ lub zmniejsz poziom czerni i bieli w kolorach skanowanych obrazów.
 - **Kontrast:** Zwiększ lub zmniejsz kontrast pomiędzy najjaśniejszym i najciemniejszym kolorem na stronie.
 - **Czyszczenie tła:** Usuń wyblakłe kolory z tła skanowanych obrazów. Na przykład: jeśli oryginalny dokument został wydrukowany na kolorowym papierze, ta funkcja umożliwi rozjaśnienie tła dokumentu i zachowanie ciemnego tekstu.
 - **Automatyczne tonowanie:** Dostępne tylko w przypadku modeli Flow. W przypadku oryginalnych dokumentów zawierających co najmniej 100 znaków na stronie drukarka może wykryć górną krawędź strony i odpowiednio ustawić orientację skanowanych obrazów. W przypadku skanowania kilku stron, z których część ma inną orientację, orientacja zeskanowanych obrazów wszystkich stron będzie ustawiona względem prawego górnego rogu. Jeśli niektóre strony mają orientację poziomą, drukarka obróci obraz, tak aby górna krawędź strony znajdowała się u góry obrazu.
1. Na ekranie głównym panelu sterowania drukarki wybierz opcję **Skanuj**.
 2. Dotknij przycisku **Skanuj do faksu**.
 3. Dotknij przycisku **Opcje**.
 4. W okienku Opcje przewiń i wybierz pozycję **Regulacja obrazu**.
 5. Za pomocą suwaków dostosuj ustawienia poziomów.
 6. Dotknij przycisku **Wyślij**.



UWAGA: Ustawienia te są tymczasowe. Po zakończeniu zadania drukarka przywraca ustawienia domyślne.

Optymalizacja faksów dla tekstu lub obrazów

Optymalizacja zadania faksowania pod względem typu skanowanych obrazów: tekstu, grafiki lub zdjęć.

1. Na ekranie głównym panelu sterowania drukarki wybierz opcję **Skanuj**.
2. Dotknij przycisku **Skanuj do faksu**.
3. Dotknij przycisku **Opcje**.
4. W okienku Opcje przewiń i wybierz pozycję **Optymalizuj tekst/zdjęcie**.
5. Wybierz jedną z wstępnie zdefiniowanych opcji lub opcję **Wykryj automatyczne**.
6. Dotknij przycisku **Wyślij**.



UWAGA: Ustawienia te są tymczasowe. Po zakończeniu zadania drukarka przywraca ustawienia domyślne.

Sprawdzanie ustawień poprawiania błędów

Ustawienie **Tryb korekcji błędów** może być wyłączone, co może spowodować pogorszenie jakości obrazu. Postępuj według tych kroków, aby włączyć to ustawienie.

1. Na ekranie głównym panelu sterowania drukarki przewiń do menu [Ustawienia](#). Dotknij ikony [Ustawienia](#), aby otworzyć menu.
2. Otwórz kolejno następujące menu:
 - [Faks](#)
 - [Ustawienia wysyłania faksu](#)
 - [Ogólne ustawienia wysyłania faksu](#)
3. Wybierz opcję [Tryb korekcji błędów](#). Dotknij przycisku [Gotowe](#).

Sprawdzenie ustawienia dopasowania do strony

Jeśli funkcja [Dopasuj do strony](#) jest włączona, a przychodzący faks jest większy od formatu strony, drukarka podejmie próbę przeskalowania obrazu w celu dopasowania go do strony. Jeśli ta funkcja jest wyłączona, większe obrazy zostaną podzielone na kilka stron.

1. Na ekranie głównym panelu sterowania drukarki przewiń do menu [Ustawienia](#). Dotknij ikony [Ustawienia](#), aby otworzyć menu.
2. Otwórz kolejno następujące menu:
 - [Faks](#)
 - [Ustawienia odbierania faksu](#)
 - [Domyślne opcje zleceń](#)
 - [Dopasuj do strony](#)
3. Dotknij opcji [Wł.](#), aby włączyć funkcję lub opcji [Wył.](#), aby ją wyłączyć. Dotknij przycisku [Gotowe](#).

Wysłanie do innego urządzenia faksowego

Spróbuj wysłać dokument do innego faksu. Jeśli jakość faksu jest lepsza, przyczyną problemu są ustawienia lub stan materiałów eksploatacyjnych u pierwotnego odbiorcy faksu.

Sprawdzenie urządzenia faksowego nadawcy

Poproś nadawcę, aby wysłał faks z innego urządzenia. Jeśli jakość faksu jest lepsza, przyczyną problemu są ustawienia lub stan materiałów eksploatacyjnych u pierwotnego odbiorcy faksu. Jeśli inny faks jest niedostępny, poproś nadawcę o wprowadzenie następujących zmian:

- Upewnij się, że oryginał wydrukowany jest na białym papierze.
- Zwiększ rozdzielczość faksu, poziom jakości lub kontrast.
- Jeśli to możliwe, wyślij faks z programu komputerowego.

Rozwiązywanie problemów z siecią przewodową

Wprowadzenie

Niektóre rodzaje problemów można wskazywać na problem z łącznością w sieci. Są to następujące problemy:

- okresowa utrata łączności z drukarką
- brak możliwości odnalezienia drukarki podczas instalacji sterownika
- okresowe awarie drukowania

Sprawdź następujące elementy, aby upewnić się, że drukarka komunikuje się w sieci. Zanim rozpoczniesz drukowanie zadania, z panelu sterowania drukarki wydrukuj stronę konfiguracyjną i sprawdź podany na niej adres IP urządzenia.

- [Złe połączenie fizyczne](#)
- [Komputer używa błędnego adresu IP drukarki](#)
- [Komputer nie może skomunikować się z drukarką](#)
- [Drukarka korzysta z nieodpowiednich ustawień łącza i duplexu dla komunikacji z siecią](#)
- [Nowe programy mogły spowodować problemy ze zgodnością](#)
- [Komputer lub stacja robocza mogą być błędnie skonfigurowane](#)
- [Drukarka została wyłączona lub w inne ustawienia sieci są błędne](#)



UWAGA: Firma HP nie obsługuje połączeń sieciowych typu „peer-to-peer”, ponieważ jest to funkcja systemów operacyjnych firmy Microsoft, a nie sterowników druku HP. Więcej informacji można znaleźć w witrynie firmy Microsoft pod adresem www.microsoft.com.

Złe połączenie fizyczne

1. Upewnij się, czy drukarka jest podłączona do prawidłowego gniazda sieciowego za pomocą kabla o prawidłowej długości.
2. Sprawdź, czy kable zostały dobrze podłączone.
3. Obejrzyj gniazdo sieciowe z tyłu drukarki i sprawdź, czy pomarańczowa lampka aktywności miga, wskazując na ruch sieciowy, a zielona lampka stanu świeci się stałym światłem, wskazując na połączenie z siecią.
4. Jeśli problem będzie się utrzymywał, wypróbuj inny kabel lub porty w koncentratorze.

Komputer używa błędnego adresu IP drukarki

1. Otwórz właściwości drukarki i kliknij kartę **Porty**. Sprawdź, czy został wybrany aktualny adres IP drukarki. Adres IP urządzenia jest podany na jego stronie konfiguracyjnej.
2. Jeśli drukarka została zainstalowana z wykorzystaniem standardowego portu TCP/IP firmy HP, zaznacz pole **Zawsze drukuj na tym urządzeniu, nawet w przypadku zmiany jego adresu IP**.

3. Jeśli drukarka została zainstalowana z wykorzystaniem standardowego portu TCP/IP firmy Microsoft, użyj nazwy hosta zamiast adresu IP.
4. Jeśli adres IP jest poprawny, usuń urządzenie i dodaj je ponownie.

Komputer nie może skomunikować się z drukarką

1. Sprawdź, czy działa połączenie z siecią, wysyłając do niej polecenie „ping”.
 - a. Otwórz wiersz poleceń na komputerze:
 - W systemie Windows kliknij przycisk **Start**, kliknij polecenie **Uruchom**, a następnie wpisz polecenie `cmd` i naciśnij klawisz **Enter**.
 - W przypadku OS X przejdź do **Aplikacje, Narzędzia** i otwórz pozycję **Terminal**.
 - b. Wpisz polecenie `ping` wraz z adresem IP drukarki.
 - c. Jeśli w oknie zostaną wyświetlone czasy odsyłania pakietów odpowiedzi, połączenie z siecią działa.
2. Jeżeli polecenie ping nie działa, sprawdź, czy koncentratory są włączone, a następnie sprawdź, czy ustawienia sieci, drukarki i komputera są zgodne dla jednej sieci.

Drukarka korzysta z nieodpowiednich ustawień łącza i duplexu dla komunikacji z siecią

Firma HP zaleca pozostawienie tych ustawień w trybie automatycznym (ustawienie domyślne). W przypadku zmiany tych ustawień w urządzeniu należy je również zmienić w ustawieniach sieci.

Nowe programy mogły spowodować problemy ze zgodnością

Sprawdź, czy nowe programy zostały prawidłowo zainstalowane i czy korzystają z prawidłowego sterownika druku.

Komputer lub stacja robocza mogą być błędnie skonfigurowane

1. Sprawdź sterowniki sieciowe, sterowniki druku i ustawienia przekierowania sieci.
2. Sprawdź, czy system operacyjny został prawidłowo skonfigurowany.

Drukarka została wyłączona lub w inne ustawienia sieci są błędne

1. Przejrzyj stronę konfiguracji i sprawdź stan protokołu sieciowego. Jeśli to konieczne, włącz go.
2. W razie potrzeby zmień ustawienia sieciowe.

Rozwiązywanie problemów z siecią bezprzewodową

- [Wprowadzenie](#)
- [Lista kontrolna konfiguracji łączności bezprzewodowej](#)
- [Po skonfigurowaniu łączności bezprzewodowej drukarka nie drukuje](#)
- [Drukarka nie drukuje, a na komputerze jest zainstalowane zewnętrzne oprogramowanie zapory](#)
- [Po zmianie miejsca routera bezprzewodowego lub drukarki połączenie bezprzewodowe nie działa](#)
- [Nie można podłączyć większej liczby komputerów do drukarki bezprzewodowej](#)
- [Drukarka bezprzewodowa traci łączność po podłączeniu do sieci VPN](#)
- [Sieci nie ma na liście sieci bezprzewodowych](#)
- [Sieć bezprzewodowa nie działa](#)
- [Ograniczanie zakłóceń w sieci bezprzewodowej](#)

Wprowadzenie

Skorzystaj z informacji dotyczących rozwiązywania problemów do rozwiązywania problemów.



UWAGA: Aby określić, czy funkcje HP NFC i Wireless Print Direct są włączone w drukarce, należy wydrukować stronę konfiguracji za pomocą jej panelu sterowania.

Lista kontrolna konfiguracji łączności bezprzewodowej

- Upewnij się, że kabel sieciowy nie jest podłączony.
- Upewnij się, że drukarka i router bezprzewodowy są włączone i mają zasilanie. Upewnij się również, że w drukarce jest włączony moduł łączności bezprzewodowej.
- Sprawdź, czy identyfikator SSID jest poprawny. W celu ustalenia identyfikatora SSID wydrukuj stronę konfiguracyjną. Jeśli nie masz pewności, czy identyfikator jest poprawny, ponownie uruchom kreatora komunikacji bezprzewodowej.
- W przypadku sieci zabezpieczonej upewnij się, że wpisane informacje zabezpieczeń są poprawne. Jeśli nie, ponownie uruchom kreatora komunikacji bezprzewodowej.
- Jeśli sieć bezprzewodowa działa poprawnie, spróbuj uzyskać dostęp do innych komputerów, które się w niej znajdują. Jeśli sieć ma dostęp do Internetu, spróbuj bezprzewodowo nawiązać połączenie między urządzeniem a Internetem.
- Upewnij się, że drukarka korzysta z tej samej metody szyfrowania (AES lub TKIP), co punkt dostępu bezprzewodowego (w sieciach z zabezpieczeniem WPA).
- Upewnij się, czy drukarka znajduje się w zasięgu sieci bezprzewodowej. W przypadku większości sieci drukarka musi się znajdować w odległości maks. 30 m () od punktu dostępu bezprzewodowego (routera bezprzewodowego).
- Upewnij się, że przeszkody nie blokują sygnału sieci bezprzewodowej. Usuń wszystkie duże metalowe przedmioty na drodze między punktem dostępowym a drukarką. Upewnij się, że żadne słupy, ściany ani kolumny podporowe zawierające elementy metalowe lub betonowe nie stoją na drodze między drukarką a punktem dostępu bezprzewodowego.

- Upewnij się, że drukarka znajduje się z dala od urządzeń elektronicznych mogących zakłócać sygnał sieci bezprzewodowej. Sygnał może być zakłócony przez różne urządzenia: silniki, telefony bezprzewodowe, kamery systemów ochrony, inne sieci bezprzewodowe, a także niektóre urządzenia Bluetooth.
- Upewnij się, że w komputerze jest zainstalowany sterownik druku.
- Upewnij się, że wybrano odpowiedni port drukarki.
- Upewnij się, czy komputer i drukarka są podłączone do tej samej sieci bezprzewodowej.
- W systemie OS X sprawdź, czy router bezprzewodowy obsługuje protokół Bonjour.

Po skonfigurowaniu łączności bezprzewodowej drukarka nie drukuje

1. Upewnij się, że drukarka jest włączona i znajduje się w stanie gotowości.
2. Na komputerze wyłącz wszystkie aplikacje zapory.
3. Upewnij się, że sieć bezprzewodowa działa poprawnie.
4. Sprawdź, czy komputer działa prawidłowo. W razie potrzeby uruchom go ponownie.
5. Sprawdź, czy można otworzyć wbudowany serwer internetowy HP drukarki z komputera podłączonego do sieci.

Drukarka nie drukuje, a na komputerze jest zainstalowane zewnętrzne oprogramowanie zapory

1. Zaktualizuj oprogramowanie zapory do najnowszej wersji udostępnionej przez producenta.
2. Jeśli podczas instalowania drukarki lub próby wydruku widać programy żądające od zapory zezwolenia na dostęp do komputera, pozwól na taki dostęp.
3. Wyłącz zapora i zainstaluj oprogramowanie drukarki bezprzewodowej na komputerze. Po zainstalowaniu oprogramowania urządzenia ponownie włącz zapora.

Po zmianie miejsca routera bezprzewodowego lub drukarki połączenie bezprzewodowe nie działa

1. Upewnij się, że router lub drukarka są podłączone do tej samej sieci, co komputer.
2. Wydrukuj stronę konfiguracji.
3. Porównaj identyfikator SSID na stronie konfiguracji z identyfikatorem SSID w konfiguracji drukarki na komputerze.
4. Jeśli nie są takie same, urządzenie i komputer korzystają z różnych sieci. Zmień ustawienia komunikacji bezprzewodowej drukarki.

Nie można podłączyć większej liczby komputerów do drukarki bezprzewodowej

1. Upewnij się, że pozostałe komputery są w zasięgu sygnału bezprzewodowego urządzenia, a samego sygnału nie blokują żadne przeszkody. Dla większości sieci zasięg wynosi 30 m od punktu dostępu bezprzewodowego.
2. Upewnij się, że drukarka jest włączona i znajduje się w stanie gotowości.
3. Upewnij się, że nie ma więcej niż pięciu jednoczesnych użytkowników funkcji Wireless Print Direct.

4. Na komputerze wyłącz wszystkie aplikacje zapory.
5. Upewnij się, że sieć bezprzewodowa działa poprawnie.
6. Sprawdź, czy komputer działa prawidłowo. W razie potrzeby uruchom go ponownie.

Drukarka bezprzewodowa traci łączność po podłączeniu do sieci VPN

- Zazwyczaj nie można ustanowić połączeń jednocześnie z siecią VPN i innymi sieciami.

Sieci nie ma na liście sieci bezprzewodowych

- Upewnij się, że router bezprzewodowy jest włączony i otrzymuje zasilanie.
- Być może sieć jest ukryta. Powinna jednak istnieć możliwość nawiązania z nią połączenia.

Sieć bezprzewodowa nie działa

1. Upewnij się, że kabel sieciowy nie jest podłączony.
2. Aby ustalić, czy sieć przestała działać, spróbuj podłączyć do niej inne urządzenia.
3. Sprawdź, czy działa połączenie z siecią, wysyłając do niej polecenie „ping”.
 - a. Otwórz wiersz poleceń na komputerze:
 - W systemie Windows kliknij przycisk **Start**, kliknij polecenie **Uruchom**, a następnie wpisz polecenie `cmd` i naciśnij klawisz **Enter**.
 - W przypadku OS X przejdź do **Aplikacje, Narzędzia** i otwórz pozycję **Terminal**.
 - b. Wpisz polecenie `ping` i adres IP routera.
 - c. Jeśli w oknie zostaną wyświetlone czasy odsyłania pakietów odpowiedzi, połączenie z siecią działa.
4. Upewnij się, że router lub drukarkę są podłączone do tej samej sieci, co komputer.
 - a. Wydrukuj stronę konfiguracji.
 - b. Porównaj identyfikator SSID w raporcie o konfiguracji z identyfikatorem SSID w konfiguracji drukarki na komputerze.
 - c. Jeśli nie są takie same, urządzenie i komputer korzystają z różnych sieci. Zmień ustawienia komunikacji bezprzewodowej drukarki.

Ograniczanie zakłóceń w sieci bezprzewodowej

Poniższe wskazówki mogą pomóc w zredukowaniu zakłóceń w sieci bezprzewodowej:

- Umieszczaj urządzenia bezprzewodowe z dala od dużych metalowych obiektów, takich jak szafy na akta, oraz innych urządzeń elektromagnetycznych, takich jak kuchenki mikrofalowe czy telefony komórkowe. Przedmioty takie mogą zniekształcać fale wysyłane na częstotliwościach radiowych.
- Umieszczaj urządzenia bezprzewodowe z dala od dużych obiektów murowanych i innych budynków. Obiekty takie mogą pochłaniać fale, obniżając w efekcie siłę sygnału.
- Umieszczaj router bezprzewodowy w centralnym miejscu, na linii widzenia drukarek, które mają z niego korzystać.

Rozwiązywanie problemów z faksem

- [Lista kontrolna przy rozwiązywaniu problemów z faksem](#)
- [Ogólne problemy z faksem](#)

Lista kontrolna przy rozwiązywaniu problemów z faksem

Poniższa lista kontrolna pomaga w określeniu przyczyn problemów dotyczących faksu:

- **Czy używany jest przewód faksu dostarczony wraz z przystawką faksującą?** Ta przystawka faksująca wraz z dostarczonym przewodem faksu została przetestowana na zgodność z normą RJ11 i standardami funkcjonalnymi. Nie należy używać innego przewodu faksu; analogowa przystawka faksująca wymaga zastosowania analogowego przewodu. Wymagana jest również analogowa linia telefoniczna.
- **Czy kabel łączący z linią telefoniczną/faksową został prawidłowo podłączony do gniazda przystawki faksującej?** Sprawdź, czy wtyczka telefoniczna jest dokładnie włożona do gniazda. Włóż wtyczkę do gniazda. Będzie słychać charakterystyczne kliknięcie.



UWAGA: Sprawdź, czy złącze telefoniczne jest podłączone do portu faksu, a nie portu sieciowego. Porty wyglądają podobnie.

- **Czy ściennie gniazdo telefoniczne jest sprawne?** Sprawdź obecność sygnału tonowego, podłączając telefon do gniazda w ścianie. Sprawdź, czy dźwięk jest słyszalny oraz czy można przeprowadzić rozmowę telefoniczną?

Jakiego typu linia telefoniczna jest używana?

- **Linia dedykowana:** Standardowy numer faksowy/telefoniczny przeznaczony do odbioru lub wysyłania faksów.



UWAGA: Linia telefoniczna powinna być wykorzystywana wyłącznie do urządzenia drukująco-faksującego i nie może być współdzielona z innymi typami urządzeń telefonicznych. Dotyczy to także systemów alarmowych, wykorzystujących linię telefoniczną do powiadamiania firm monitorujących.

- **System PBX:** System telefoniczny używany w środowisku biznesowym. Standardowe telefony domowe i przystawki faksujące używają analogowego sygnału telefonicznego. Niektóre systemy PBX są systemami cyfrowymi i mogą być niezgodne z przystawką faksującą. Możliwe, że do podłączenia urządzenia faksu do cyfrowych systemów PBX potrzebny będzie adapter ATA (Analog Telephone Adapter).
- **Linie „przełączające” (roll-over):** Funkcja systemu telefonicznego, która polega na „przełączaniu” nowego połączenia na następną wolną linię, gdy pierwsza linia przychodząca jest zajęta. W takim przypadku drukarkę należy podłączyć do pierwszej linii przychodzącej. Faks odpowie na telefon po pewnej liczbie dzwonek określonej w ustawieniu liczby dzwonek przed odebraniem.

Czy stosowane jest urządzenie zapobiegające przepięciom?

Urządzenie zapobiegające przepięciom może być stosowane między gniazdem ściennym a przystawką faksującą. Chroni ono przystawkę przed energią elektryczną przekazywaną liniami telefonicznymi. Urządzenia te mogą powodować problemy z połączeniami faksowymi przez pogorszenie jakości sygnału telefonicznego. Jeśli podczas stosowania urządzenia zapobiegającego przepięciom występują problemy z wysyłaniem lub odbieraniem faksów, należy podłączyć drukarkę bezpośrednio do gniazda telefonicznego w ścianie, aby stwierdzić, czy problemy są spowodowane zastosowaniem tego urządzenia.

Czy stosowany jest system poczty głosowej lub automatyczna sekretarka?

Jeśli ustawienie liczby dzwonek przed odebraniem dla systemu poczty głosowej jest mniejsze od tego parametru dla przystawki faksującej, system poczty głosowej odpowie na połączenie i przystawka faksująca nie będzie mogła odbierać faksów. Jeśli ustawienie liczby dzwonek przed odebraniem jest mniejsze niż dla systemu poczty głosowej, przystawka faksująca będzie odbierać fakсы.

Czy linia telefoniczna ma funkcję połączeń oczekujących?

Jeżeli linia telefoniczna faksu ma aktywną funkcję połączeń oczekujących, to powiadomienie o połączeniu oczekującym może zakłócić trwające połączenie faksowe, co powoduje błąd komunikacji. Należy upewnić się, że funkcja połączeń oczekujących na linii telefonicznej faksu nie jest aktywna.

Sprawdzenie stanu przystawki faksującej

Jeśli analogowa przystawka faksująca nie działa, wydrukuj raport [Strona konfiguracji](#), aby sprawdzić jej stan.

1. Na ekranie głównym przewiń i wybierz pozycję [Raporty](#).
2. Otwórz kolejno następujące menu:
 - [Strony konfiguracji i stanu](#)
 - [Strona konfiguracji](#)
3. Dotknij przycisku [Drukuj](#), aby wydrukować raport, lub dotknij przycisku [Wyświetl](#), aby wyświetlić raport na ekranie. Raport składa się z kilku stron.



UWAGA: Adres IP lub nazwę hosta drukarki można znaleźć na stronie [Jetdirect](#).

Na Stronie urządzenia faksującego na Stronie konfiguracyjnej, pod nagłówkiem Informacje o sprzęcie sprawdź pozycję Stan modemu. W poniższej tabeli opisano stany urządzenia i możliwe rozwiązania.



UWAGA: Jeśli strona faksu nie drukuje się, może być to spowodowane problemami z faksem analogowym. Jeśli korzystasz z faksu sieciowego lub internetowego, ich konfiguracja może wyłączać tę funkcję.

Działa/włączona ¹	Analogowa przystawka faksująca jest zainstalowana i gotowa.
Działa/wyłączona ¹	Urządzenie faksu jest zainstalowane, ale nie zostało skonfigurowane. Przystawka faksująca jest zainstalowana i sprawna, jednak program narzędziowy HP Digital Sending wyłączył funkcję faksu w drukarce lub wyłączył faks sieciowy. Jeśli włączono faks sieciowy, funkcja faksu analogowego jest wyłączona. Jednocześnie może być włączona tylko jedna funkcja, faks sieciowy lub faks analogowy. UWAGA: Jeśli włączony jest faks sieciowy, opcja Skanuj do faksu jest niedostępna na panelu sterowania drukarki.
Nie działa/włączona/wyłączona ¹	Drukarka wykryła błąd oprogramowania sprzętowego. Zaktualizuj oprogramowanie sprzętowe
Uszkodzona/włączona/wyłączona ¹	Błąd faksu. Odłącz kartę faksu i podłącz ją ponownie sprawdzając, czy nie wygięły się styki. Jeśli stan przystawki jest nadal określony jako USZKODZONY, wymień kartę analogowej przystawki faksującej.

¹ WŁĄCZONA oznacza, że analogowa przystawka faksująca jest włączona; WYŁĄCZONA oznacza, że włączono faks sieciowy (faks analogowy jest wyłączony).

Ogólne problemy z faksem

Poniżej wymieniono niektóre często występujące problemy z faksem.

Faks nie został wysłany.

Kompresja JBIG jest włączona, ale faks odbiorcy nie posiada tej funkcji.

Wyłącz opcję JBIG.

Komunikat o błędzie Brak pamięci wyświetla się na panelu sterowania drukarki.

Dysk drukarki jest pełny.

Usuń niektóre zapisane na dysku zadania. Na ekranie głównym panelu sterowania drukarki dotknij przycisku [Pobierz z pamięci urządzenia](#). Otwórz listę zapisanych zadań lub faksów. Wybierz zadanie do usunięcia, a następnie dotknij przycisku [Usuń](#).

Jakość druku fotografii jest niska lub fotografia jest drukowana jako szara ramka.

Ustawienie zawartości strony lub rozdzielczość jest nieprawidłowo ustawiona.

Spróbuj ustawić opcję [Optymalizuj tekst/zdjęcie](#) do ustawienia [Zdjęcie](#).

Dotknąłeś przycisku Stop, aby anulować faks, ale faks nie odpowiada.

Jeśli proces wysyłania jest zaawansowany, nie można anulować zadania

Jest to normalne działanie.

Przycisk książki adresowej faksu nie jest wyświetlany.

Żaden kontakt z wybranej listy kontaktów nie ma przypisanych danych faksowych.

Nie można znaleźć pozycji Ustawienia faksu w programie HP Web Jetadmin.

Ustawienia faksu w programie HP Web Jetadmin znajdują się w menu rozwijanym na stronie stanu urządzenia.

Z rozwijanego menu wybierz opcję **Wysyłanie cyfrowe i faks**.

Nagłówek jest dołączany u góry strony, gdy włączono funkcję nakładki.

Dla wszystkich faksów przesłanych dalej drukarka zmienia nagłówek u góry strony.

Jest to normalne działanie.

W polu odbiorców pojawiają się zarówno nazwiska, jak i numery.

Wyświetlane mogą być zarówno nazwiska, jak i numery, w zależności od ich pochodzenia. W książce adresowej faksu znajdują się nazwiska, inne bazy danych wyświetlają numery.

Jest to normalne działanie.

Jednostronicowy faks jest drukowany na dwóch stronach.

Na początku faksu dołączany jest nagłówek, co przesuwa tekst na drugą stronę.

Aby jednostronicowy faks był drukowany na jednej stronie, należy ustawić tryb nakładania dla nagłówka nakładki lub dostosować ustawienie [Dopasuj do strony](#).

Dokument zatrzymuje się w podajniku w połowie wysyłania faksu.

Dokument zaciął się w podajniku dokumentów.

Usuń zacięcie i ponownie wyślij faks.

Dźwięki wydawane przez przystawkę faksującą są zbyt głośne lub zbyt ciche.

Należy wyregulować głośność.

Dostosuj głośność w menu [Ustawienia wysyłania faksów](#) oraz [Ustawienia odbierania faksów](#).

Indeks

A

- adres IPv4 173
- adres IPv6 173
- AirPrint 77
- akcesoria
 - numery katalogowe 44
 - zamawianie 44
- alternatywny tryb papieru firmowego 26, 30, 34

B

- bezprzewodowy serwer druku numer katalogowy 44
- Bonjour
 - identyfikacja 162
- brama, ustawianie domyślnej 173
- brama domyślna, ustawianie 173

C

- Centrum Serwisowe HP 184
- Chroń kasety 50
- części zamienne
 - numery katalogowe 46
- czyszczenie
 - szyba 239, 243, 248
 - ścieżka papieru 226

D

- druk na obu stronach
 - Mac 69
- drukowanie
 - przechowywane zadania 73
 - z urządzenia USB 79
- drukowanie dwustronne
 - Mac 69
 - ustawienia (Windows) 66
- drukowanie mobilne, obsługiwane oprogramowanie 14

- Drukowanie Near Field Communication 75
- Drukowanie NFC 75
- drukowanie po obu stronach
 - ustawienia (Windows) 66
- drukowanie poufne (private printing) 71
- Drukowanie Wireless Direct 75
- Drukowanie w trybie Wi-Fi Direct 15
- drukowanie za pomocą łatwo dostępnego portu USB 79
- drukowanie z urządzeń przenośnych urządzenia Android 78
- dupleks (drukowanie dwustronne)
 - ustawienia (Windows) 66
- dyski twarde
 - zaszyfrowane 177
- dysk twardy
 - numer katalogowy 44
- dystrybucja cyfrowa
 - foldery 140
 - wysyłanie dokumentów 137

E

- ekran dotykowy
 - lokalizacja funkcji 5
- e-mail
 - wysyłanie dokumentów 137
- energia
 - zużycie 18
- Ethernet (RJ-45)
 - lokalizacja 5
- etykiety
 - drukowanie 37
 - drukowanie (Windows) 67
 - orientacja 37
- etykiety, ładowanie 37

- Explorer, obsługiwane wersje wbudowany serwer internetowy HP 162

F

- faks
 - konfiguracja 152
 - problemy z podawaniem 259
 - ustawienia 153
 - wymagane ustawienia 152
- Folder sieciowy, skanowanie do 140
- foldery
 - wysyłanie do 140
- folie
 - drukowanie (Windows) 67

G

- gniazda USB, dodatkowe nr katalogowy 44
- gniazdo zasilania
 - umiejscowienie 4

H

- HP, wbudowany serwer internetowy (EWS)
 - funkcje 162
- HP Web Jetadmin 180

I

- Internet Explorer, obsługiwane wersje wbudowany serwer internetowy HP 162
- IPsec 177

J

- jakość obrazu
 - sprawdzanie stanu wkładu z tonerem 226
- Jetadmin, HP Web 180
- JetAdvantage 148

- K**
- kalibracja
 - skaner 240
 - kalibrowanie
 - kolorów 229
 - kaseta
 - wymiana 53
 - kaseta z tonerem
 - ustawienia progu niskiego stanu 187
 - używanie przy niskim stanie 187
 - kasety
 - numery katalogowe 53
 - kasety z tonerem
 - elementy 53
 - numery katalogowe 46, 53
 - wymiana 53
 - kolory
 - kalibrowanie 229
 - konfiguracja ogólna
 - wbudowany serwer internetowy firmy HP 164
 - koperty
 - orientacja 24
 - koperty, wkładanie 36
 - kopiowanie
 - optymalizacja pod względem tekstu i obrazów 242, 250
 - pojedyncze kopie 82
 - po obu stronach 84
 - wiele kopii 82
 - kopiowanie od krawędzi do krawędzi 242
- L**
- liczba kopii, zmienianie 82
 - liczba stron na arkusz
 - wybór (Windows) 67
 - liczba stron na arkuszu
 - wybieranie (Mac) 69
 - liczba stron na minutę 9
 - lista kontrolna
 - łączność bezprzewodowa 254
 - lista odsyłaczy
 - wbudowany serwer internetowy firmy HP 171
 - lokalna sieć dostępu (LAN)
 - lokalizacja 5
- Ł**
- ładowanie
 - papier do podajnika 2 i do podajników na 550 arkuszy 27
 - papier w podajniku 1 23
 - papier w podajniku o dużej pojemności na 2000 arkuszy 31
- M**
- małe marginesy 242
 - marginesy, małe
 - kopiowanie 242
 - maska podsieci 173
 - materiały
 - ustawienia progu niskiego stanu 187
 - używanie przy niskim stanie 187
 - zamawianie 44
 - materiały do drukowania
 - ładowanie podajnika 1 23
 - materiały eksploatacyjne
 - numery katalogowe 46
 - wymiana kaset z tonerem 53
 - wymiana modułu zbierającego toner 57
 - wymiana zszywek 60
 - moduł formatujący
 - lokalizacja 4
 - moduł NFC
 - numer katalogowy 44
 - moduł zbierający toner
 - wymiana 57
 - moduł zbiorczy tonera
 - umiejscowienie 4
 - moduł zszywacza/układacza
 - konfiguracja trybu pracy 40
- N**
- narzędzia do rozwiązywania problemów
 - wbudowany serwer internetowy firmy HP 168
 - Netscape Navigator, obsługiwane wersje
 - wbudowany serwer internetowy HP 162
 - numer produktu
 - lokalizacja 4
 - numer seryjny
 - lokalizacja 4
 - numery katalogowe
 - akcesoria 44
 - części zamienne 46
 - kasety z tonerem 46
 - materiały eksploatacyjne 46
- O**
- obsługa klienta
 - online 184
 - oprogramowanie HP ePrint 77
 - optymalizacja obrazów faksu 250
 - optymalizacja obrazów kopii 242
 - optymalizacja zeskanowanych obrazów 246
 - Oryginalne kasety HP 48
- P**
- pamięć
 - dołączona 9
 - panel sterowania
 - lokalizacja 2
 - lokalizacja funkcji 5
 - pomoc 185
 - papier
 - ładowanie podajnika 1 23
 - ładowanie podajnika 2 i podajników na 550 arkuszy 27
 - ładowanie podajnika o dużej pojemności na 2000 arkuszy 31
 - orientacja podajnika 1 24
 - Podajnik 2 i podajniki na 500 arkuszy – orientacja papieru 33
 - Podajnik 2 i podajniki na 550 arkuszy – orientacja papieru 29
 - wybieranie 227
 - zacięcia 199
 - papier, zamawianie 44
 - papier specjalny
 - drukowanie (Windows) 67
 - parametry akustyczne 18
 - parametry elektryczne 18
 - podajnik 1
 - ładowanie kopert 36
 - orientacja papieru 24
 - zacięcia 202
 - podajnik 2
 - zacięcia 204

- Podajnik 2 i podajniki na 500 arkuszy
 - orientacja papieru 33
 - Podajnik 2 i podajniki na 550 arkuszy
 - ładowanie 27
 - orientacja papieru 29
 - podajnik dokumentów
 - problemy z podawaniem dokumentów 195
 - zacięcia 199
 - podajniki
 - lokalizacja 2
 - pojemność 9
 - w komplecie 9
 - podajniki na 550 arkuszy
 - numery katalogowe 44
 - zablokowany papier 208
 - podajniki papieru
 - numery katalogowe 44
 - podajnik o dużej pojemności na 2000 arkuszy
 - usuwanie zacięć 213
 - Podajnik o dużej pojemności na 2000 arkuszy
 - ładowanie 31
 - pojemnik wyjściowy
 - umieszczenie 2
 - usuwanie zacięć 201
 - pomoc, panel sterowania 185
 - pomoc online, panel sterowania 185
 - pomoc techniczna
 - online 184
 - pomoc techniczna online 184
 - port drukowania Hi-Speed USB 2.0
 - lokalizacja 5
 - port faksu
 - lokalizacja 5
 - port RJ-45
 - lokalizacja 5
 - port sieci LAN
 - lokalizacja 5
 - port USB
 - lokalizacja 5
 - włączanie 79
 - porty
 - lokalizacja 5
 - porty interfejsów
 - lokalizacja 5
 - prawe dolne drzwiczki
 - usuwanie zacięć 220
 - prawe drzwiczki
 - zablokowany papier 217
 - problemy z jakością obrazu
 - przykłady i rozwiązania 231
 - problemy z podawaniem 259
 - problem z pobieraniem papieru
 - rozwiązywanie 189, 191
 - Protokół IPsec 177
 - przechowywane zadania
 - drukowanie 73
 - tworzenie (Windows) 71
 - usuwanie 74
 - przechowywane zlecenia
 - tworzenie (Mac) 73
 - przechowywanie, zlecenie
 - ustawienia dla systemu Macintosh 73
 - przechowywanie zadań
 - w systemie Windows 71
 - przechowywanie zadań drukowania 71
 - przeglądarka internetowa, wymagania
 - wbudowany serwer internetowy HP 162
 - przetątnik zasilania
 - lokalizacja 2
 - przesyłanie cyfrowe
 - USB 142
 - przycisk Ekran główny
 - lokalizacja 5
 - przycisk pomocy
 - lokalizacja 5
 - przycisk Rozpocznij kopiowanie
 - lokalizacja 5
 - przycisk wł./wyt.
 - lokalizacja 2
 - przycisk Wyloguj
 - lokalizacja 5
 - przycisk Zaloguj
 - lokalizacja 5
 - przywracanie ustawień fabrycznych 186
- R**
- Reguły dotyczące kaset 48
 - rodzaje papieru
 - wybór (Mac) 70
 - rodzaj papieru
 - wybór (Windows) 67
- Rozwiązania dla firm HP
- JetAdvantage 148
 - rozwiązywanie problemów
 - problemy z podawaniem papieru 189
 - problemy z siecią 252
 - sieć bezprzewodowa 254
 - sieć przewodowa 252
 - sprawdzanie stanu wkładu z tonerem 226
 - zacięcia 199
- S**
- sieci
 - adres IPv4 173
 - adres IPv6 173
 - brama domyślna 173
 - HP Web Jetadmin 180
 - maska podsieci 173
 - obsługiwane 9
 - sieć
 - nazwa drukarki, zmiana 172
 - ustawienia, wyświetlanie 172
 - ustawienia, zmiana 172
 - sieć bezprzewodowa
 - rozwiązywanie problemów 254
 - skaner
 - czyszczenie szyby 239, 243, 248
 - kalibracja 240
 - skanowanie
 - optymalizacja pod względem tekstu i obrazów 246
 - skanowanie do folderu 140
 - skanowanie do USB 142
 - skanowanie do wiadomości e-mail
 - wysyłanie dokumentów 137
 - Skanuj do folderu sieciowego 140
 - konfiguracja wstępna 106
 - Skanuj na dysk USB 142
 - włączanie funkcji 117
 - specyfikacje
 - elektryczne i akustyczne 18
 - stan, strona przystawki faksującej 258
 - sterowniki, obsługiwane 12
 - sterowniki druku, obsługiwane 12
 - stojak
 - numer katalogowy 44

strony informacyjne
wbudowany serwer internetowy
firmy HP 163

systemy operacyjne, obsługiwane
12

szyba, czyszczenie 239, 243, 248

szybkość, optymalizacja 178

T

TCP/IP
ręczna konfiguracja parametrów
IPv4 173
ręczna konfiguracja parametrów
IPv6 173

tryb uśpienia 178

U

układanie
konfiguracja trybu pracy 40

układ pamięci (toner)
lokalizacja 53

urządzenia Android
drukowanie z 78

urządzenia USB
drukowanie 79

USB
wysyłanie do 142

Usługa HP ePrint 76

usługi sieci Web HP
włączanie 169

ustawienia
faks 153
przywracanie fabrycznych 186

ustawienia drukowania
wbudowany serwer internetowy
HP 165

ustawienia dystrybucji cyfrowej
wbudowany serwer internetowy
HP 166

ustawienia faksu
wbudowany serwer internetowy
HP 167

ustawienia kopiowania
wbudowany serwer internetowy
HP 165

ustawienia sieci
wbudowany serwer internetowy
HP 170

ustawienia sieciowego duplexu,
zmiana 174

ustawienia skanowania
wbudowany serwer internetowy
HP 166

ustawienia sterownika dla systemu
Macintosh
przechowywanie zleceń 73

ustawienia szybkości łącza sieciowego,
zmiana 174

ustawienia zabezpieczeń
wbudowany serwer internetowy
HP 169

usuwanie
przechowywane zadania 74

utrwalacz
zacięcia 217

W

waga, drukarki 15

wbudowany serwer internetowy
otwieranie 172
przypisywanie hasła 176
ustawienia sieci 172
zmiana nazwy drukarki 172

wbudowany serwer internetowy (EWS)
funkcje 162
połączenie sieciowe 162

wbudowany serwer internetowy firmy
HP
konfiguracja ogólna 164
lista odsyłaczy 171
narzędzia do rozwiązywania
problemów 168
strony informacyjne 163

wbudowany serwer internetowy HP
otwieranie 172
usługi sieci Web HP 169
ustawienia drukowania 165
ustawienia dystrybucji cyfrowej
166
ustawienia faksu 167
ustawienia kopiowania 165
ustawienia sieci 170
ustawienia skanowania 166
ustawienia zabezpieczeń 169
zmiana nazwy drukarki 172
zmiana ustawienia sieci 172

wbudowany serwer internetowy HP
(EWS)
połączenie sieciowe 162

wiele stron na arkuszu
drukowanie (Mac) 69

wiele stron na jednym arkuszu
drukowanie (Windows) 67

witryny
obsługa klienta 184

witryny internetowe
HP Web Jetadmin, pobieranie
180

wsparcie techniczne
online 184

wyjściowy, pojemnik
lokalizacja 2

wymagane ustawienia
faks 152

wymagania dotyczące przeglądarki
wbudowany serwer internetowy
HP 162

wymagania systemowe
minimalne 14
wbudowany serwer internetowy
HP 162

wymiana
kasety z tonerem 53
moduł zbierający toner 57
zszywek 60

wymiary, drukarka 15

wysyłanie do wiadomości e-mail
wysyłanie dokumentów 137

Z

zabezpieczenia
zaszyfowany dysk twardy 177

Zabezpieczenie kasety 50

zablokowane
zszywki w zszywaczu / układarce
(3 pojemniki) 222

zablokowane zszywki
zszywacz / układarka 222

zablokowany papier
podajniki na 550 arkuszy 208
prawe drzwiczki 217
zszywacz / układarka 220

Zablokuj
formatyzator 177

zacięcia
automatyczna nawigacja 199
podajnik 1 202
podajnik 2 204
podajnik dokumentów 199

- podajnik o dużej pojemności na
 - 2000 arkuszy 213
- pojemnik wyjściowy 201
- prawe dolne drzwiczki 220
- przyczyny 199
- umieszczenie 197
- utrwalacz 217
- zacięcia papieru
 - podajnik 1 202
 - podajnik 2 204
 - podajnik dokumentów 199
 - podajnik o dużej pojemności na
 - 2000 arkuszy 213
 - pojemnik wyjściowy 201
 - prawe dolne drzwiczki 220
 - umieszczenie 197
 - utrwalacz 217
- zadania,przechowywane
 - drukowanie 73
 - tworzenie (Windows) 71
 - usuwanie 74
- zakłócenia w sieci bezprzewodowej:
 - 256
- zamawianie
 - materiały eksploatacyjne i akcesoria 44
- zarządzanie siecią 172
- zlecenia,przechowywane
 - ustawienia dla systemu Macintosh 73
- zszywacz
 - ustawianie domyślnego umiejscowienia zszywek 39
- zszywacz / układarka
 - wyciąganie zablokowanego papieru 220
- zszywacz / układarka (3 pojemniki)
 - usuwanie zablokowanych zszywek 222
- zszywanie
 - konfiguracja trybu pracy 40
 - ustawianie domyślnego umiejscowienia 39
- zszywki
 - wkładanie 60
- Zużycie energii
 - 1 W lub mniej 178
- zużycie energii, optymalizacja 178

